



Haier

User Manual

Haier.com

CANDY HOOVER GROUP Via Comolli 16 Brugherio - Italy

English
Français
Italiano
Deutsch
Ελληνικά
Español
Nederlands
Português
Slovenčina
Polski Čeština
Română
Magyar
Slovenščina
Srpski
Lietuvių Eesti
Latviešu
Български
Hrvatski
Dansk Suomi
Norsk
Svenska
Українська
Türkçe

WELCOME

Thank you for choosing our product. To ensure your safety and get the best results, please read this manual carefully, including the safety instructions, and keep it for future reference.

Before installing the oven note the serial number, which you might need for repairs. Check for any damage during transportation and consult a technician if you're unsure before using it. Keep packaging materials away from children.

i NOTE: Please note that the oven's features and accessories may vary depending on the model you purchased.

SUMMARY

1. SAFETY INFORMATION

2. PRODUCT INTRODUCTION

- 2.1. Overview of the product
- 2.2. Accessories
- 2.3. Control panel
- 2.4. Connectivity

3. BEFORE STARTING

- 3.1. Information to start
- 3.2. First usage
- 3.3. Preliminary cleaning

4. OPERATION OF PRODUCT

- 4.1. How the product works
- 4.2. Cooking functions
 - 4.2.1. Standard functions
 - 4.2.2. Special functions

5. COOKING GUIDELINES

- 5.1. General Cooking tables
- 5.2. Everyday Cooking tables

6. CARE & CLEANING

- 6.1. General recommendations
- 6.2. Cleaning the oven
 - 6.2.1. Inside the oven: cleaning functions
 - 6.2.2. Outside the oven: removal and cleaning the glass door
- 6.3. Cleaning of accessories
- 6.4. Maintenance

7. TROUBLESHOOTING

8. ENVIRONMENTAL PROTECTION & DISPOSAL

- 8.1. Appliance disposal
- 8.2. Saving and respecting the environment

9. INSTALLATION

1. SAFETY INFORMATION

GENERAL WARNINGS

- Do not use a steam cleaner for cleaning operations.
- **▲ CAUTION:** in order to avoid a hazard due to inadvertent resetting of the thermal cut-out, this appliance must not be supplied through an external switching device, such as a timer, or connected to a circuit that is regularly switched on and off by the utility
- During use the appliance become hot. Care should be taken to avoid touching heating elements inside the oven.

Use in accordance with attendend use

- Only use the oven for its intended purpose, that is only for the cooking of foods: any other use, for example as a heat source, is considered improper and therefore dangerous. The manufacturer cannot be held responsible for any damage resulting from improper, incorrect or unreasonable usage.

Use limitations

- The appliance can be used by children aged from 8 years and above and persons with reduced physical, sensory or mental capabilities or lack of experience and knowledge if they have been given supervision or instruction concerning use of the appliance in a safe way and understand the hazards involved. Children shall not play with the appliance. Cleaning and maintenance shall not be made by children without supervision.
- This appliance is not intended to be used by persons (including children) with reduced physical, sensory or mental capabilities, or lack of experience and knowledge, unless they have been given supervision or instruction concerning use of the appliance by a person responsible for their safety.
- Children should be supervised to ensure that they do not play with the appliance.
- **▲ WARNING:** the appliance and its accessible parts become hot during use. Care should be taken to avoid touching heating elements

Children less than 8 years of age shall be kept away unless continuously supervised.

- **⚠ WARNING:** Accessible parts may become hot during use. Young children should be kept away.

INSTALLATION WARNINGS

- The oven can be located high in a column or under a worktop.
- Before fixing, you must ensure good ventilation in the oven space to allow proper circulation of the fresh air required for cooling and protecting the internal parts. Make the openings specified on the illustrations according to the type of fitting. Always fix the oven to the furniture with screws provided with the appliance.
- No additional operation/setting is required in order to operate the appliance at the rated frequencies.
- The appliance must not be installed behind a decorative door in order to avoid overheating.
- During installation the oven should be disconnected from the mains to avoid overheating.
- If the assistance of the manufacturer is required to rectify faults arising from incorrect installation, this assistance is not covered by the guarantee. The installation instructions for professionally qualified personnel must be followed.
- Incorrect installation may cause harm or injury to people, animals or belongings. The manufacturer cannot be held responsible for such harm or injury.
- Installation must be carried on by a qualified technician who must know and respect the laws in force in the country of installation and the manufacturer's instruction.
- After unboxing the appliance, always check it is not damaged, in case of issue contact the customer service before installing and do not connect to the power supply.
- Remove the packaging material before operating the appliance.
- During installation do not use the oven door's handle to lift and move the oven.
- The installation furniture and the adjacent ones must with stand temperatures of 95°C.
- It is recommended to wear protective gloves during installation to

avoid cut injuries.

- Do not install the product in open environments exposed to atmospheric agents.
- This appliance is designed to be used at altitude lower than 2000m.

ELECTRICAL WARNINGS

- The socket must be suitable for the load indicated on the tag and must have ground contact connected and in operation. The earth conductor is yellow-green in colour. This operation should be carried out by a suitably qualified professional.
- Connection to the power source can be made by plug or by fixed wiring placing an omnipolar breaker, with contact separation compliant to the requirements for overvoltage category III, between the appliance and the power source that can bear the maximum connected load and that is in line with current legislation.
- In case of incompatibility between the socket and the appliance plug, ask a qualified electrician to substitute the socket with another suitable type. The plug and the socket must be conformed to the current norms of the installation country.
- The yellow-green earth cable should not be interrupted by the breaker. The socket or omnipolar breaker used for the connection should be easily accessible when the appliance is installed.
- If the supply cord is damaged, it must be replaced by the manufacturer, its service agent or similarly qualified persons in order to avoid a hazard. For any repairs, refer only to the Customer Care Department and request the use of original spare parts.
- Disconnect the appliance from the mains electricity supply before carrying out any work or maintenance on it.
- **⚠ WARNING:** ensure that the appliance is switched off before replacing the bulb, to avoid the possibility of electric shocks.
- The oven must be switched off before removing the removable parts. After cleaning, reassemble them according the instructions.
- The use of any electrical appliance implies the observance of some fundamental rules:
 - do not pull on the power cable to disconnect the appliance from the power source;
 - do not touch the appliance with wet or damp hands or feet;

- in general the use of adaptors, multiple sockets and extension cables is not recommended;
- in case of malfunction and/or poor operation, switch off the appliance and do not tamper with it.
- **i NOTE:** as the oven could require maintenance work, it is advisable to keep another wall socket available so that the oven can be connected to this if it is removed from the space in which it is installed.
- Any repair, installation and maintenance not carried out correctly can seriously endanger the user.
- The manufacturing company hereby states that it does not assume any responsibility for direct or indirect damages caused by incorrect installation, maintenance, or repair work. Furthermore, it is not liable for damages caused by the absence or interruption of the grounding system (e.g., electric shock).
- **⚠ CAUTION:** in order to avoid a hazard due to inadvertent resetting of the thermal cut-out, this appliance must not be supplied through an external switching device, such as a timer, or connected to a circuit that is regularly switched on and off by the utility.
- The appliance is not designed to be activated by an external timer or separate remote control system.

USE & MAINTENANCE

- The dripping pan collects the residues that drip during cooking.
- When you place the grid on the side racks, make sure that the shorter section of the side (between the stop and the extremity) is directed towards the interior of the oven. If the grid has a decorative metal bar, pay attention to position it on the exterior of the oven so that the brand logo can be visible and readable. For the correct positioning refer also to the image in the [Accessories section](#) of this user manual.
- Do not use harsh abrasive cleaners or sharp metal scrapers to clean the oven door glasses, since they can scratch the surface, which may result in shattering of the glass.
- Only use the temperature probe recommended for this oven.
- During cooking, moisture may condense inside the oven cavity or on the glass of the door. This is a normal condition. To reduce this effect, wait 10-15 minutes after turning on the power before putting food inside the oven. In any case, the condensation disappears when the

oven reaches the cooking temperature.

- Cook the vegetables in a container with a lid instead of an open tray.
- Avoid leaving food inside the oven after cooking for more than 15/20 minutes.
- A long power supply failure during an occurring cooking phase may cause a malfunction of the monitor. In this case contact customer service.
- **⚠ WARNING:** Do not line the oven walls with aluminium foil or single-use protection available from stores. Aluminium foil or any other protection, in direct contact with the hot enamel, risk melting and deteriorating the enamel of the insides.
- **⚠ WARNING:** Never remove the oven door seal.
- **⚠ CAUTION:** Do not refill the cavity bottom with water during cooking or when the oven is hot.
- For a correct use of the oven it is advisable not to put the food in direct contact with the racks and trays, but to use oven papers and/or special containers.

WARNINGS (*FOR PYRO OVENS)

- Excess spillage must be removed before cleaning.
- **⚠ WARNING:** before initiating the automatic cleaning cycle:
 - Clean the oven door;
 - Remove large or coarse food residues from the inside of the oven using a damp sponge. Do not use detergents;
 - Remove all accessories and the sliding rack kit (where present);
 - Do not place tea towels.
- In ovens with meat probe it is necessary, before making the cleaning cycle, close the hole with the nut provided. Always close the hole with the nut when the meat probe is not used.
- During the pyrolytic cleaning process (if available), the surfaces may get hotter than usual and children should be kept away.
- If a hob has been fitted above the oven, never use the hob while the Pyrolizer is working, this will prevent the hob from overheating.

WARNINGS for WIRELESS TEMPERATURE PROBE

- This product is exclusive for oven appliances. It should only be used as described in this User Manual.

- DO NOT TOUCH Preci Probe WITH BARE HANDS JUST AFTER COOKING. Always wear oven gloves to remove Preci Probe from the food after cooking.
- To use the temperature probe correctly, it is essential to fully insert the metal bar of the probe into the food during cooking until it reaches the black-colored ceramic portion located at the tip of the probe.

Insert Preci Probe in
the food up to there

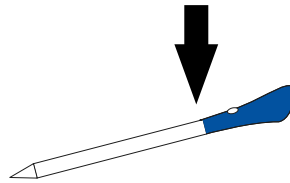

- Do not expose the metal part of Preci Probe to the heat generated by oven directly.
- Do not use Preci Probe in another appliance except for the built-in oven.
- Do not use Preci Probe in a microwave oven.
- Preci Probe can be cleaned and washed but do not immerse it long in water.
- This product is not intended for use by persons with ages 12 and under.
- The supplier will not be liable for any damage of Preci Probe due to misuse of the device.
- Clean the Preci Probe before the use.
- Probe can work in this range of temperature: 10 °C to an internal maximum temperature of 100°C of the metal part. Ceramic part can reach 350°C.
- If the Preci Probe temperature exceeds 100°C, cooking will stop and the Preci Probe must be removed from the oven as soon as possible, wearing gloves, to avoid damage to the probe.

2. PRODUCT INTRODUCTION

2.1. OVERVIEW OF THE PRODUCT

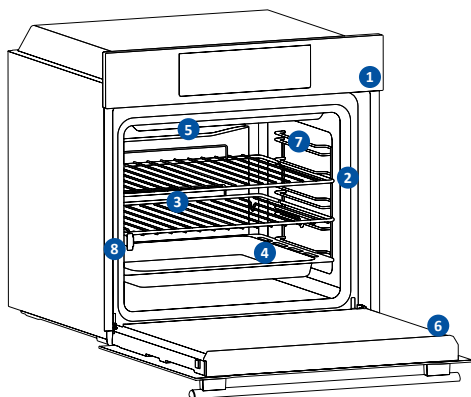

1. Control panel
2. Shelf positions numbers
3. Grids
4. Trays
5. Fan cover
6. Oven door
7. Lateral wire grids (if present: only for flat cavity)
8. Serial number & QRcode



Write here your serial number for future reference.

2.2. ACCESSORIES

Lateral wire grids (only if present*)

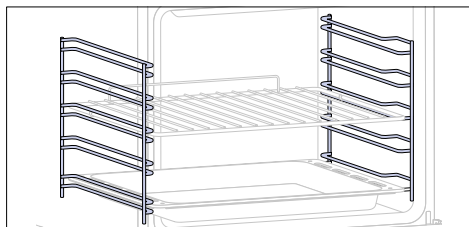

Located on both sides of the oven cavity, the side racks are designed for placing baking tray and grids during the cooking.

NOTE: 6 or 7 levels depending on the model.

Baking tray (only if present*)

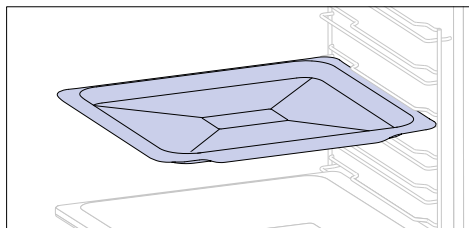

A baking tray is ideal for achieving even bottom browning, making it perfect for cookies and pastries due to its shallow, flat design. Additionally, placing it under a cooking grid can help collect drips and prevent messes in the oven.

Metal grid

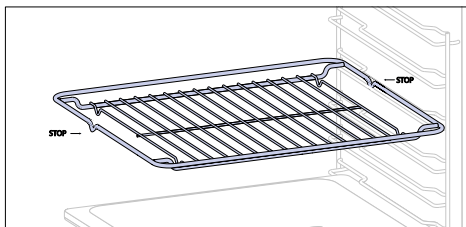

A metal grid in an oven is a removable, adjustable shelf that supports cookware, ensuring even cooking, and makes cleaning easy. It can be used to hold plates and pans at different heights for various cooking needs.

Deeper Tray

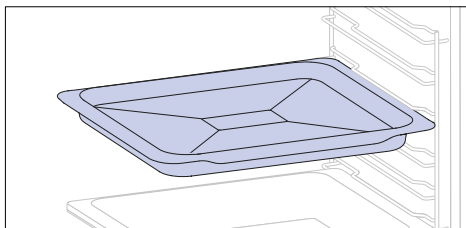

The deeper tray is ideal for recipes with added liquids or layers, such as casseroles or roasts. Its depth is specifically designed to ensure the desired consistency of the food prepared in it.



Telescopic Guides (only if present*)

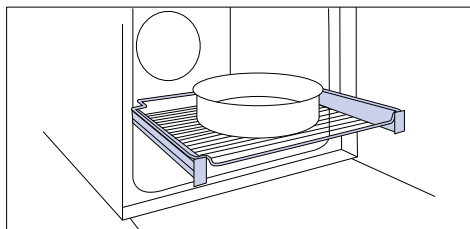

Telescopic oven rails are shelves that can be extended, making it easier to place or remove items, without the need to reach deep inside a hot oven. They improve safety, stability, and can be adjusted at different level positions.

Softclose/Soft open hinges (only if present*)

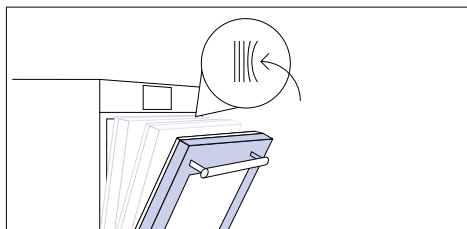

Soft close and open hinges control the door's motion, ensuring smooth movement and preventing slamming.

Dual tray – BBQ mode (only if present*)

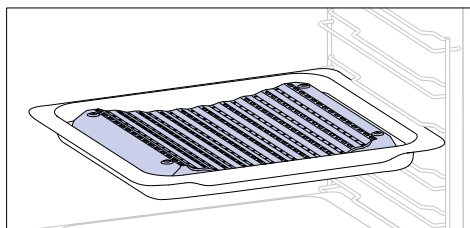

The concave shape allows a correct circulation of humidity generated in cooking, keeping the food humidity rate high. According to the quantity of water inserted in the tray, a drier or more "wet" cooking will be obtained.

Dual tray – STEAM mode (only if present*)

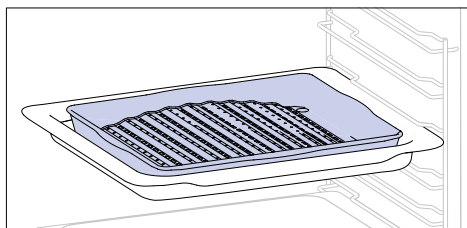

The convex shape is suitable for grilling in the oven at high temperature (220°) allowing a BBQ result even at home with little smoke thanks to the drainage action of the fats on the bottom of the tray.

Turnspit (only if present*)

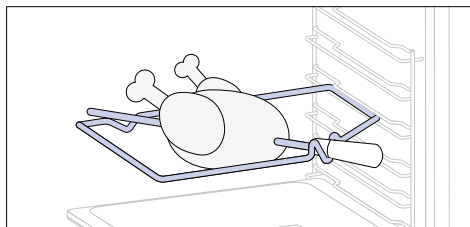

The turnspit works together with the top heating element, by rotating the food can be cooked omogeniously. It is best used for medium-sized food. Ideal for rediscovering the taste of traditional roast.

Preci probe (only if present*)

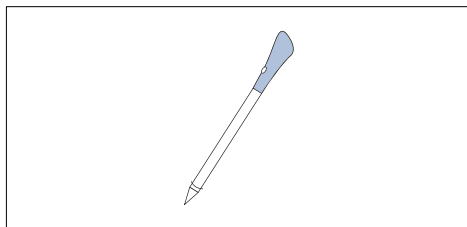

This probe is a temperature sensor that, inserted into the food and connected to the oven via bluetooth, allows to control the inner temperature of the food during cooking. It is mainly used for fish and meat.

Airfry tray (only if present*)

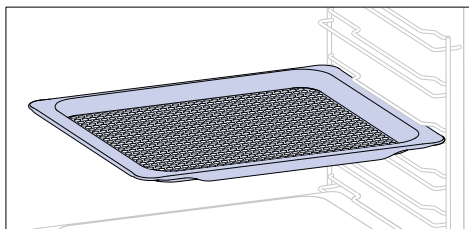

The airfry tray ensures that hot air reaches the food evenly and tridimensionally, resulting in a crispier exterior while maintaining tenderness inside. To collect juices and breading, place it on top of the baking tray.

2.3. CONTROL PANEL

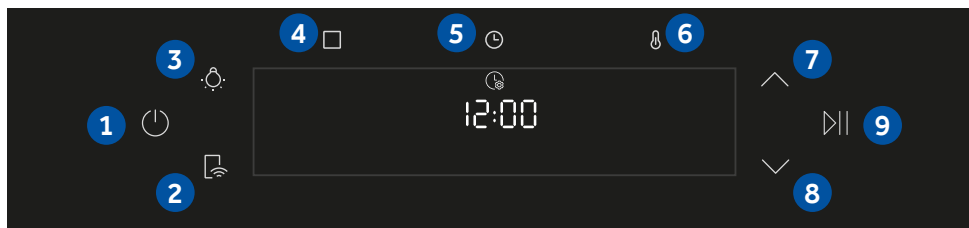









Functions and function ranking can be changed depending on the model.

1. On/Off
2. Remote Control
3. Lamp
4. Functions
5. Time
6. Temperature
- 7/8. Navigation buttons
9. Start/Pause

MAIN FUNCTIONS

The control panel has the following main functions:

Symbol	Function	Description
	On/Off	Press to turn on/off the oven.
	Remote Control ON/OFF	Press the button to activate remote control, after pairing the oven with the hOn app (through the application).
	Light	Press to turn on/off the oven cavity light
	Functions	Press once to access Manual functions, twice for Everyday cooking programs, three times for Cleaning menu, and four times for WIFI menu.
	Time	Press once for cooking duration, twice for the minute minder (available in standby mode), three times for delay start. In standby mode are available the kitchen timer and, by pressing for 3 sec, the Time of day.
	Temperature	Press once to check the cavity temperature, twice to activate the fastpreheating option (only available during the oven's preheat phase).
	Navigation buttons	Press Navigation buttons to scroll between function and to adjust the parameters.
	Start/Pause	Press to Start/Pause cooking or to confirm the functions.

2.4. CONNECTIVITY

Wireless parameters

Technology	Wi-Fi	Bluetooth
Standard	IEEE 802.11 b/g/n	Bluetooth v4.2, BR/EDR, BLE
Frequency Band(s) [MHz]	2401÷2483	2402÷2480
Maximum Power [mW]	100	10

Preci probe model et180 wireless parameters

Technology	Bluetooth
Standard	Bluetooth v4.0 BLE
Frequency Band(s) [MHz]	2400÷2480
Maximum Power [mW]	2.5 - (4dBm)

PRODUCT INFORMATION FOR NETWORKED EQUIPMENT

Power consumption of the product in networked standby if all wired network ports are connected and all wireless network ports are activated: 2,0 W

How to activate wireless network port:

Wifi module switches on as soon as the user press the power on button.

How to deactivate wireless network port:

Wi-fi module deactivates as soon as the user presses the power off button. The wi-fi can also be deactivated when the oven is on by selecting "off" in the Wi-fi settings menu.

Hereby, Candy Hoover Group Srl declares that the radio equipment is in compliance with Directive 2014/53/EU and with the relevant statutory requirements for the UK market. The full text of the declaration of conformity is available at the following internet address: www.candy-group.com



HOW TO INTERACT WITH THE APP

Your appliance may be connected to your home wireless network and operated remotely using the app. Connect your appliance to ensure it stays up to date with the latest software and features.

i NOTE

- Once the oven is turned on, the WIFI icons blinks for 30 minutes. During this period it's possible to enroll the product.
- Ensure your home Wi-Fi network is turned on.
- You will be given step by step guidance on both your appliance and mobile device.
- It may take up to 10 minutes to connect your oven.
- For further guidance and troubleshooting, please refer to the app.

Download on your smartphone.



NEW USER REGISTRATION

- Click on “Register”
- You can register through social accounts or sign up with your personal email

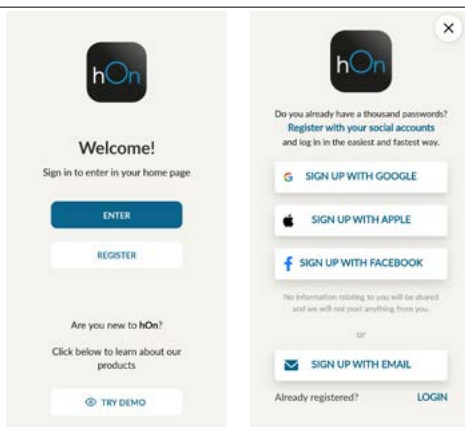

QUICK PAIR ENROLLMENT

Step 1

- Select “Add appliance”.

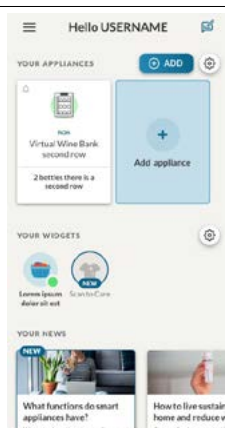

Step 2

- Allow your location permission.

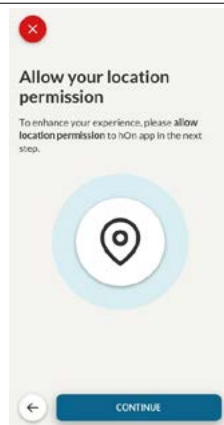
**Step 3**

- Select oven from the appliance category.

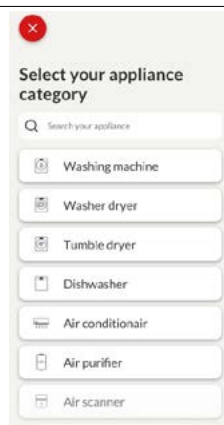
**Step 4**

- Turn on your appliance; if it is already on, turn it off and on again.



Step 5

- After turning on, the hOn app will start searching for your home appliance.

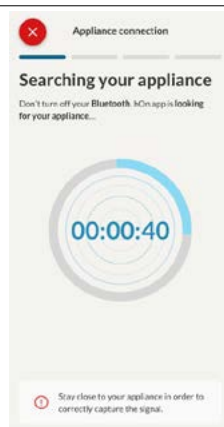

Step 6.1-6.2

- Select your home appliance, tap on "connect" and wait a few seconds.

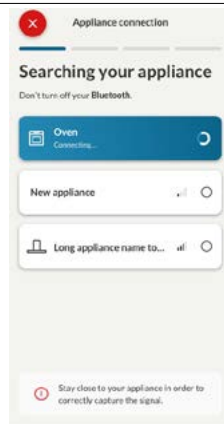
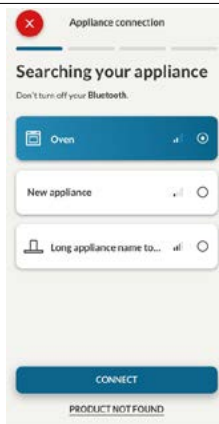

Step 7

- Your Oven will be found and you can control it through hOn.

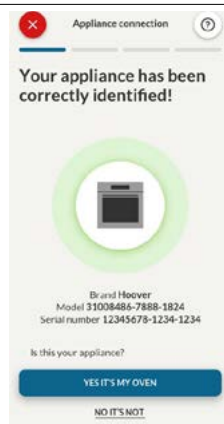

📶 HOW TO CHANGE WIFI SETTINGS

Once the appliance is connected, the user can change the WiFi settings between:

- **WIFI ON: It is only possible to monitor the oven status by App.**
- **WIFI hOn: The oven can be used exclusively by App.**
- **WIFI OFF: The oven is not connected but still enrolled with network credentials saved.**
- **WIFI RESET: The connection is reset and a new enrollment is possible.**

1. Tap  and enter in WIFI menu. On display appears "On".
2. On display appears "On".
3. Use the arrows until "Off" or reset setting "rSt" will be showed.

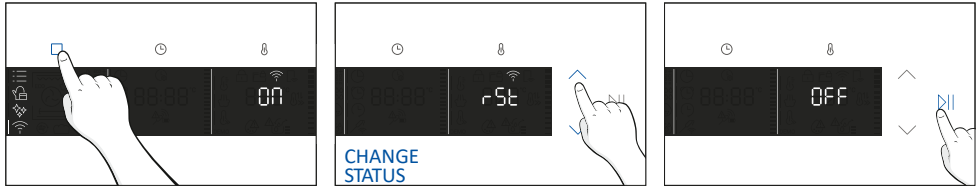





📱 REMOTE CONTROL

The Remote Control offers numerous advantages for users, enhancing convenience, efficiency, and the overall cooking experience, by giving the capability to control the product directly from both the appliance and hOn App.

This function allows, through your device, to enjoy various features, such as: instant or scheduled start of recipes or cooking programs already available in the app; real-time monitoring of the progress of your recipes; adjustment of the cooking parameters in use; monitoring of the cooking process using the probe; managing saved recipes using the "Jolly function" on the product (see related section). Furthermore, it is possible to receive notifications once programs or recipes are completed. The Remote Control can be activated exclusively when the product is enrolled.

NOTE: It is available for all cooking functions on the product, except for Gratin, Grill and Supergrill programs.

How to activate Remote Control:

1. Tap  to select the WIFI mode.
2. On display appears "connect". Tap . "On" will start blinking.
3. Tap  to select the "hOn" mode and tap  to activate Remote Control.
4. Press  to exit "hOn" mode.
5. Access to the App, select a program and let the cooking starts. During the process is possible to control and change the program parameters from both product and App.

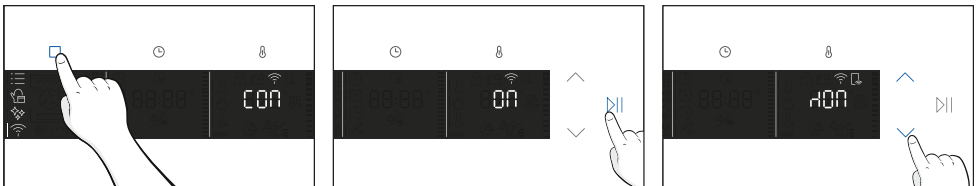

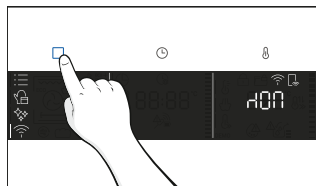

It's also possible to activate Remote Control during cooking process by pressing related button

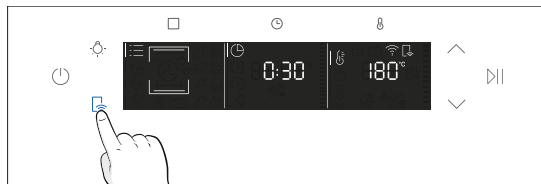

How to stop Remote Control:

While the cooking program is in progress, it can be stopped directly from the product itself by pressing the corresponding button of Remote Control that came with your appliance.

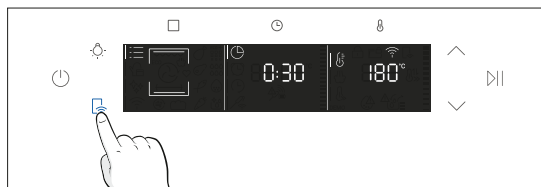

You can also stop the cooking program remotely using the app by clicking the 'STOP' Button on display device. The oven will automatically stop the cooking.

i NOTE: If the user stops the cooking in progress from the oven, simultaneously the stopped cooking will be seen in the App.



3. BEFORE STARTING

3.1. INFORMATION TO START

When you first turn on the oven, you might notice some smoke. Don't worry, just wait for the smoke to clear before using the oven.

How door works

For functions that use the grill, thanks to the door switch technology the oven will automatically pause the heating elements when you open the door and continue cooking once you close it. This feature is available only on specific oven configurations. All the pyro models have it. During the pyrolytic cleaning process, the oven door remains locked at all times. If it's not locked, the oven will display error code 24 and pause the cleaning function.

How illumination works

The oven cavity is illuminated by one or more light bulbs, typically activated each time a cooking function begins.

For ovens equipped with a door switch (see below), the light automatically turns on when the door is opened.

For ovens equipped with lamp button, it can also be used to activate the lighting.

If the oven door remains open for more than 10 minutes, the lights will automatically turn off.

During pyrolytic cleaning process light remains off. *

How cooling fan works

The cooling fan is responsible for dissipating the heat, keeping the oven and its surroundings from getting too hot, as well as protecting kitchen appliances from the effects of high temperatures. For this reason, the cooling fan remains audible for a period of time even after the oven is turned off. It operates during and after cooking cycle in relation to the internal temperature of the oven.

When the cooling fan is operational, it usually generates a gentle humming or whirring noise. You may also notice a warm airflow emanating from the gap between the oven door and the control panel.

During pyrolytic cleaning and when door is locked, cooling fan is switched on. *



During ECO function the light will remain off.

(*only for pyro ovens)





3.2. FIRST USAGE

When the appliance is switched On for the first time, the initial step is to set time of day, choose between 13 ampere or 16 ampere, and select sound level.

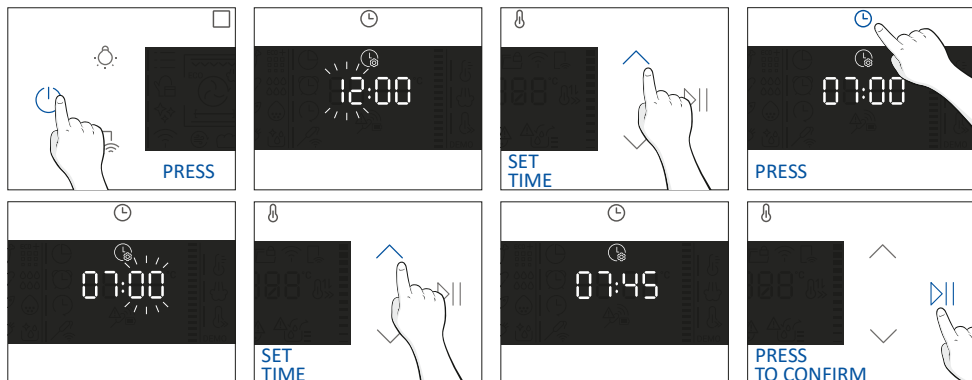
- **SET THE TIME:** The display will show the blinking preset time '12:00'. To modify it, hold  and use the arrows to set the current hour. Press  to confirm hours. Follow the same procedure to set the minutes. To confirm press .



- **AMPERAGE:** By default, the oven is set to work with higher power suitable for households with more than 3 kW (16 A). If your home has lower power, you can change this setting to  13 A. This setting affects how quickly the oven heats up. Choosing the higher option (16A) means it heats up faster (because the power absorption is increased). On the display, you'll see two choices: 13A and 16A. Select your preferred one by using the arrows. To confirm press .

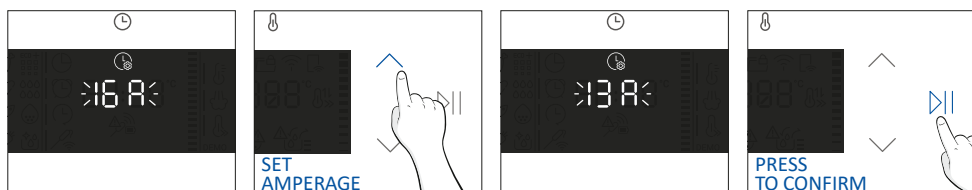

- **NOTE:** The option to set the amperage is only available during the initial installation. To modify the set amperage, please refer to the post-installation instructions.

- **BRIGHTNESS:** The display shows the symbol "brig". The numbers represent the level of brightness intensity, editable using the arrows. To confirm press .

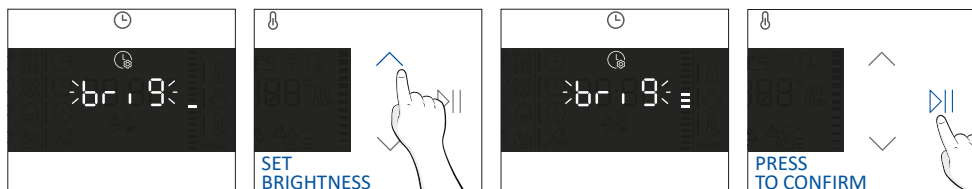

- **SOUND:** The display shows the symbol “Sound”. The numbers represent the level of sound intensity, editable using the arrows. To confirm press **▶▶**.

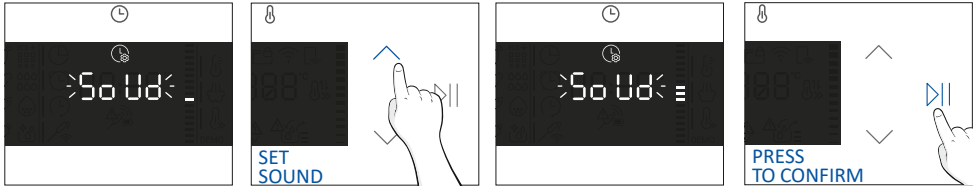

It is possible to go back to initial settings by pressing Lamp button for 5 sec

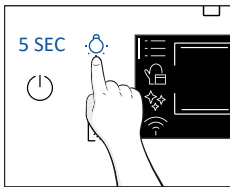

3.3. PRELIMINARY CLEANING

Clean the oven before using for the first time. Wipe over external surfaces with a damp soft cloth. Wash all accessories and wipe inside the oven with a solution of hot water and washing up liquid. Set the empty oven to the maximum temperature and leave on for about 1 hour, this will remove any lingering smells of newness.

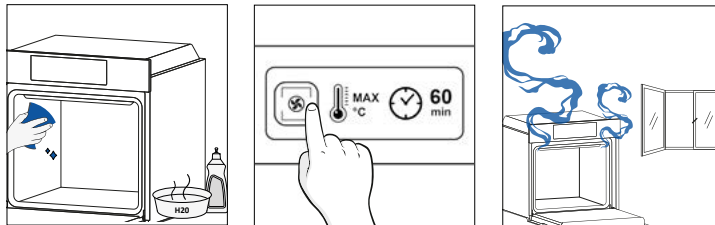

4. OPERATION OF PRODUCT

4.1. HOW THE PRODUCT WORKS

SWITCHING ON/OFF THE OVEN

To turn ON/OFF the oven, hold 

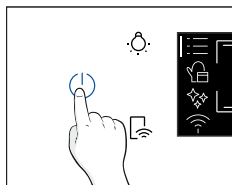





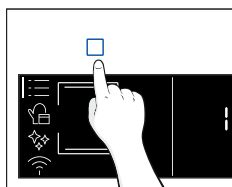

FUNCTIONS MENU

Access the Function menu by pressing .

To navigate into tap as many times as is needed to enter in the following settings:



Symbol	Function	Description
	MAIN FUNCTIONS	This function allows to select the desired cooking program by using arrows. Tap  and  to set time and temperature. Press  to start the function. To pause the program, click again.
	FOOD CATEGORIES	In this menu you can access to 4 food cooking categories already integrated on your oven by using arrows. The display will show default time and temperature.
	WIFI	In this mode you can connect your oven to a network and enroll it with the hOn App.
	CLEANING FUNCTIONS	This function allows to choose a cleaning system available on your oven.



TIME MENU

After having selecting the cooking program, access Time menu by pressing ⌚.

To navigate into tap ⌚ as many times as is needed to enter in the following settings:

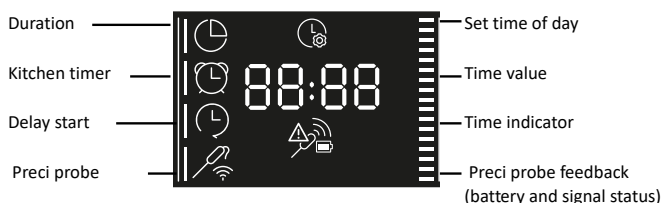
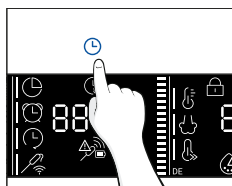

NOTE: several parameters cannot be set at the same time, therefore only the last set remains in the memory while the previous one is deleted.

Symbol	Function	Description
	a) COOKING DURATION	<p>Allows to preset the cooking time required for the recipe chosen.</p> <p>Press ⌚ to enter in the Time menu. Tap ⌚ as many times as you need to select "Cooking duration" function. Then use the arrows to regulate the value and press ▶ ◀ to confirm.</p> <p>The countdown starts at the end of preheating (if present). During cooking phase is possible to change the duration value by pressing ⌚ and by using the arrows. When duration is elapsed the display shows "End" and the cooking stops.</p>
	b) MINUTE MINDER	<p>Allows to use the oven as alarm clock.</p> <p>Press ⌚ to enter in the Time menu. Tap ⌚ as many times as you need to select "Minute minder" function. Then use the arrows to regulate the value and press ▶ ◀ to confirm.</p> <p>During cooking phase is possible to change the duration value by pressing ⌚ and by using the arrows. Then press ▶ ◀ to restart the cooking. When duration is elapsed, the cooking continues until manually interrupted.</p> <p>This function can be also set when the oven is in stand by mode by pressing ⌚. When activated, the minute minder operates independently of the oven's cooking functions.</p>
	c) DELAY START	<p>Allows to choose the cooking start time.</p> <p>Press ⌚ to enter in the Time menu. Tap ⌚ as many times as you need to select "Delay start" function. Then use the arrows to regulate the value and press ▶ ◀ to confirm.</p> <p>NOTE: Delay start is activable only after setting Cooking Duration and it is not available with grill's functions</p>



a. COOKING DURATION

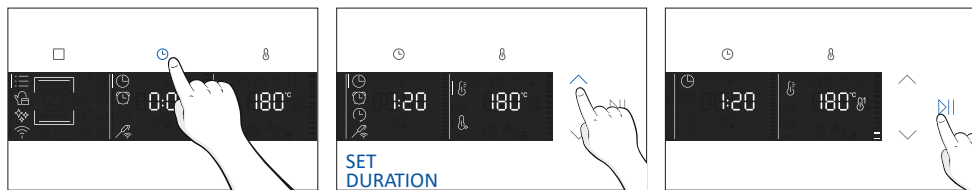

b. MINUTE MINDER

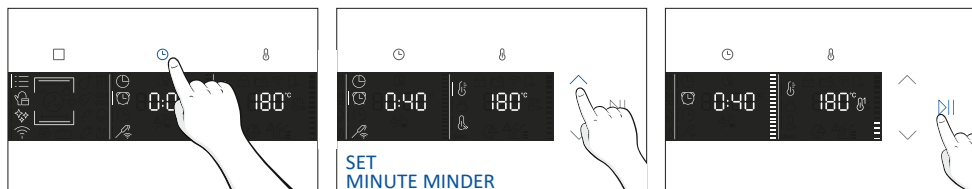

c. DELAY START

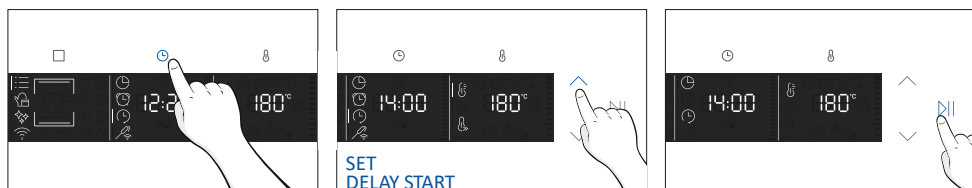

TEMPERATURE MENU

After having selecting the cooking program, access Temperature menu by pressing . To navigate into tap as many times as is needed to enter in the following settings:

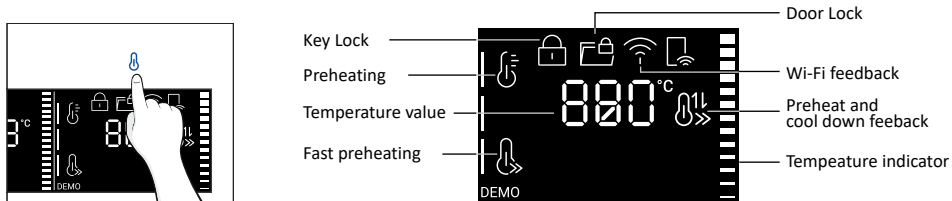

Symbol	Function	Description
	TEMPERATURE	Press to set the temperature and use arrows to regulate the value.
	<u>FAST PREHEATING</u>	Press twice to set the fast temperature.

ADDITIONAL FUNCTION

Symbol	Function	Description
	CHILD LOCK	This function enables to lock the screen in order to prevent any unwanted use by minors. Press and hold down Lamp and Remote control to activate the screen lock. Do the same to deactivate it.
	FAVOURITE FUNCTION	To save a favorite function and display it first when your oven is turned on, hold down Function for 5 seconds.





4.2. COOKING FUNCTIONS







FAST PREHEATING OPTION

In order to accelerate preheating phase, the fast-preheating option can be selected by pressing the temperature icon for 3s after having selected cooking program and temperature. This option will activate a combination of fan and heating elements regardless of the chosen cooking function. To save energy, when fast preheating is activated the cavity fan will be turned OFF until the oven reaches the desired temperature

STANDARD FUNCTIONS

i NOTE: for functions that require preheating, ensure all accessories are removed during this phase.

Symbol	Function	T°C default T°C range	Suggested shelf position	Preheat	Suggestions
	*Conventional	200°C 30-250°C	L2/L3	Yes/Fast preheat	IDEAL FOR: cakes, breads, biscuits, quiches on one level using both upper and lower heating. Can be used with Preci Probe.
	Convection + fan	50-250°C	L2/L3/L4	Yes/Fast preheat	IDEAL FOR: roasts, casseroles, vegetables and pies with moist fillings on one level. Ideal for cooking foods with high water content. Can be used with Preci Probe.
	Multi-Level	160°C 50-250°C	L4 for single level L2+L5 for double level L2+L4+L6 for triple level	Yes/Fast preheat	IDEAL FOR: cakes, biscuits and pizzas on one or more levels. Ideal to cook different foods. Can be used with Preci Probe.
	Bottom heating	50-230°C	L2	Yes/Fast preheat	IDEAL FOR: crème caramel, puddings and bain marie on one level. This function can be also used for finishing a preparation. Can be used with Preci Probe
	Bottom heating+fan	50-230°C	L2	Yes/Fast preheat	IDEAL FOR: pizzas, salty cakes, tarts and foods with liquid toppings on one level. Can be used with Preci Probe.

Symbol	Function	T°C default T°C range	Suggested shelf position	Preheat	Suggestions
	Grill	01-05	L6 for thin food L5 for thicker foods	NO	IDEAL FOR: gratin, grilled meat, fish, vegetables. This function uses only the inner top heating element. Use with the door closed. Place a tray underneath to collect juices.
	**Supergrill	05 01-05	L6	NO	IDEAL FOR: big quantities of sausages, steaks and toast bread. The entire area below the grill element becomes hot. Use with the door closed. Turn food two thirds of the way through cooking (If necessary).
	**Gratin(***)	200°C 150-250°C	L4/L5	Yes/Fast preheat	IDEAL FOR: whole pieces of meat (roasts) or gratinated foods. Use with the door closed. Slide the drip tray under the shelf to collect juices. Turn food over halfway through cooking if needed.
	Multilevel +	150-250°C	1ST+2ND+3RD +6th level	Yes/Fast preheat available	IDEAL FOR: complete menu cooking without odor mixing. Foods do not have to be extracted at the same cooking time See dedicated paragraph (insert paragraph number) for menu suggestions
	*ECO	190 °C 150-220 °C	3rd / 4th level	NO	IDEAL FOR: cooking meat, fish or vegetables This function allows to save energy during cooking keeping the food moist and tender. Cavity lamp is switched off.
	Airfry(***)	200°C 150-250°C	3rd / 4th level	NO	IDEAL FOR: preparing frozen foods or breaded par-cooked foods which are usually fried. Thanks to the dedicated tray, the hot air can flow evenly over the foods.

* Tested in accordance with the EN 60350-1 for the purpose of energy consumption declaration and energy class.

**Use with the door closed.

(***) Depending on the oven model.



SPECIAL FUNCTIONS

Symbol	Function	T°C default T°C range	Suggested shelf position	Preheat	Suggestions
	Jolly	-	-	-	Add to the preset list of functions your favorite one that's not already present in your oven. You can configure it through the hOn app.

Jolly function

Thanks to the Jolly function, this product offers a fully customizable experience, allowing you to store your personalized recipes directly on the oven. You can execute these recipes as often as you like, even without the need to log into the app.

How to Set the Jolly Function:

To set the Jolly function on your oven, open the app's recipe section, select the recipe you want to use, and click 'Use As Jolly Function'.

From this point onward, you can launch it from the product even without interaction with the app. Simply turn the function knob to the Jolly function to start the cooking process.

The display will show the preset temperature.



How to edit the Jolly function:

To edit a Jolly function, go to the app's recipe section and select the card of the recipe designated as a Jolly function. Tap the "edit" button to customize the recipe and modify the previously set settings.

A pop-up message will inform you that to save the newly modified Jolly function, you must remove the previous one. If you confirm, the previous Jolly function will be deleted, and the new parameters will be saved on the product and will be visible in the app.

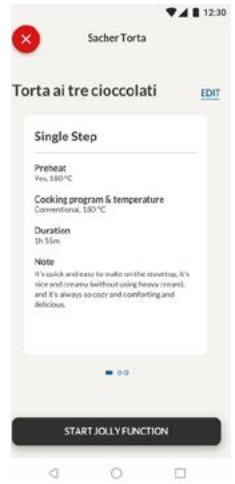

How to Delete the Jolly Function:

To remove the Jolly function from the oven's user interface, access the app's recipe section.

By tapping on the card of the recipe designated as a Jolly function, it's possible to delete it by clicking the red button 'delete button'.

A pop-up will confirm the operation, asking for your confirmation. If you proceed, the Jolly function saved on the oven will be removed, and it will no longer be available in the app.





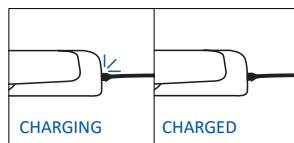
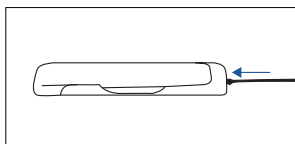
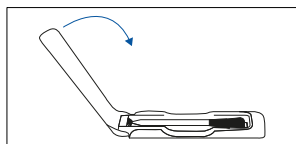

PRECI PROBE

Before the use verify the charge of the Preci Probe:

1. Put Preci Probe into the charger and close the cover.
2. Connect the charger to a USB power source, such as USB adapter or USB socket of PC/ notebook with the USB cable. The charger may not be working properly with power bank because of its auto switch-off function.
3. LED of the charger will turn on and is flashing during charging. It will turn off when Preci Probe is fully charged.



How to enroll and use Preci Probe:

1. Insert the Probe in the food.
2. Tap  to select the desired function and Tap  as many times as you need to select Probe icon.
3. After a while, the oven will recognize the Probe code. Tap , and use arrows to set the target temperature.
4. Tap  to confirm. From this moment, the oven will use the Probe's data to monitor the internal temperature of your food.
5. Once the desired internal temperature is reached, the alarm sounds and the oven turns off. Carefully remove the Probe from the food.

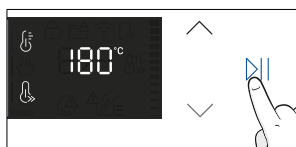
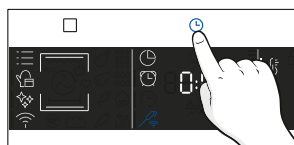
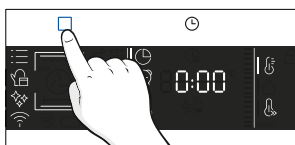
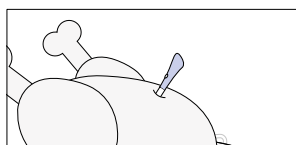

Cooking tips

The Probe is equipped with a single measuring point. Insert it entirely into the food with the metal tip positioned at the centre of the food. Place this point as close as possible to the thickest (coldest) part of the food to accurately monitor the cooking process.

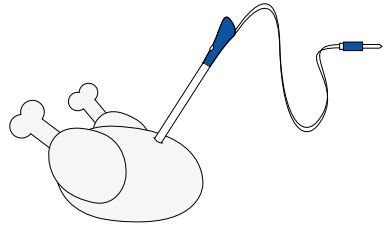

The Probe can be used with manual functions (Static, Static + Fan, Grill, Super grill, Gratin, and Multi-level), with FOOD COOKING CATEGORIES (Meat, Fish and Vegetables) and Gentle cooking.

Food category	Suggested core T°C	Suggested positioning
Roast beef	45°C	Diagonally in the thickest part.
Roasted meats	55 °C / 60 °C / 65 °C	For cylindrical shape foods (i.e. beef roasts) place the tip as close as possible to the geometric center
Poultry	83-85°C	Into the thickest part of the breast
Fish (whole/steaks)	65°C	Diagonally in the thickest part
Bread/casseroles	90°C	Close to the geometric center of the food



5. COOKING GUIDELINES

5.1. GENERAL COOKING TABLE

Category	Recipe	N° of levels	Cooking program	T°C	Preheat	Cooking accessory	Shelf position	Cooking time after preheating* (min)
Sweet bakery	Small cakes /Muffins	1	Static Multilevel	175°C 160°C	Y	Baking tray Baking tray	L3 L4	20-30 30-40
		2	Multilevel	150°C		Baking + Deeper trays	L2+L5	30-40
		3	Multilevel	140°C		Baking trays	L2+L4+L6	40-50
	Sponge cakes (26 cm Ø)	1	Static	170°C	Y	Metal grid + Cake tin	L2	30-40
			Multilevel	150°C		Metal grid + Cake tin	L4	40-50
		2	Multilevel	150°C		Metal grids + Cake tin	L1+L4	50-60
	Biscuits/ Shortbreads	1	Static Multilevel	150°C 150°C	Y	Baking tray Baking tray	L3 L4	25-30 30-40
		2	Multilevel	140°C		Baking + Deeper trays	L2+L5	30-40
		3	Multilevel	140°C		Baking trays	L2+L4+L6	35-40
	Choquettes	1	Static	190°C	Y	Baking tray	L4	25-35
		2	Multilevel	170°C		Baking tray	L3	25-35
	Yorkshire pudding	1	Static	200°C	Y	Baking tray	L3	20-30
	Meringues	1	Multilevel	90°C	Y	Baking tray		90-160
	Macaron	1	Static	150°C	Y	Baking tray	L3	15-20
	Apple pie	1	Static	185°C	Y	Metal grid + Cake tin	L2	60-70
		1	Multilevel	170°C	Y	Metal grid + Cake tin	L4	65-75
	Tarte tatin	1	Static	170°C	Y	Metal grid + Cake tin	L2	40-60
	Chocolate soufflé	1	Static	200°C	Y	Baking tray + molds	L3	10-15
	Cheesecake	1	Static	150°C	Y	Metal grid + Cake tin	L2	50-65
	Frozen croissants	1	Static	180°C	Y	Baking tray	L3	20-25
2		Static	180°C	Baking trays		L2+L5	25-35	
3		Multilevel	160°C	Baking trays		L2+L4+L6	30-40	
Strudel, frozen	1	Static	210°C	Y	Baking tray	L3	30-45	
Breads and Flatbread	Toast bread	1	Supergrill	5	N	Metal grid	L6	4-6
	Focaccia	1	Static	200°C	Y	Baking tray	L2 or L3	25-35
	Bread, whole	1	Static	200°C	Y	Baking tray	L3	35-50



Category	Recipe	N° of levels	Cooking program	T°C	Preheat	Cooking accessory	Shelf position	Cooking time after preheating* (min)
Savory pies and casseroles	Salty cakes / Quiches (26 cm Ø)	1	Static	200°C	Y	Metal grid + Quiche tin	L1 or L2	30-50
		2	Multilevel	180°C	Y	Metal grid + Quiche tin	L1+L4	50-70
	Cheese soufflé	1	Static	200°C	Y	Baking tray + molds	L3	20-35
	Lasagna, fresh	1	Static	200°C	Y	Metal grid + ovenproof dish	L3	40-60
	Lasagna, frozen	1	Static	180°C	Y	Metal grid + ovenproof dish	L3	50-60
	Cannelloni, frozen	1	Static	180°C	Y	Metal grid + ovenproof dish	L3	45-55
	Baked pasta	1	Gratin	200°C	Y	Metal grid + ovenproof dish	L4	20-30
Pizza	Pizza, fresh (Tray)	1	Static	250°C	Y	Baking tray	L2 or L3	15-20
	Pizza, fresh (Tray)	1	Pizza	250°C	N	Baking tray	L2 or L3	18-25
		2	Multilevel	180°C	Y	Baking + Deeper trays	L2+L5	25-35
	Pizza, fresh (Round)	1	Static	250°C	Y	Baking tray	L2 or L3	8-10
	Pizza, fresh (Round)	1	Pizza	300°C	N	Baking tray	L2 or L3	15-20
		2	Multilevel	180°C	Y	Baking + Deeper trays	L2+L5	30-40
	Pizza, frozen (thin crust)	1	Static	220°C	Y	Metal grid	L3	10-15
		2	Multilevel	200°C		Metal grid	L2+L5	15-25
3		Multilevel	180°C	Metal grid		L2+L4+L6		
Pizza, frozen (thin crust)	1	Pizza	200°C	N	Metal grid	L2	10-15	
Meat & Poultry	Roasted whole chicken (1-1.2kg)	1	Gratin	220°C	Y	Metal grid/L4 Place Baking tray at L1 with 150ml of water	L4	40-60
	Chicken thighs	1	AirFry**	220°C	N	Air fry tray**	L4	30-50
	Roasted duck	1	Gratin	200°C	Y	Metal grid + Ovenproof dish	L3	50-60

Category	Recipe	N° of levels	Cooking program	T°C	Preheat	Cooking accessory	Shelf position	Cooking time after preheating* (min)
Meat & Poultry	Rooster	1	Gratin	220°C	Y	Metal grid Place baking tray at L1	L4	20-40
	Roasted Turkey	1	Gratin	200°C	Y	Metal grid + Ovenproof dish	L3	50-60
	Pork ribs (1000-1200g)	1	Static	200°C	Y	Metal grid + Ovenproof dish	L3	80-100
	Sausages	1	Supergrill	4	Y	Metal grid	L5	40-50
	Beef fillet (1000-1500g)	1	Gentle cooking**	60°C	N	Metal grid + Ovenproof dish	L3	60-80
	Roast beef (500g)	1	Gratin	220°C	Y	Baking tray	L3	20-40
	Meatloaf (1000-1500g)	1	Static	180°C	Y	Baking tray	L3	40-50
	Roasted chicken with potatoes	1	Gratin	200°C	Y	Deeper tray	L4	45-60
Fish and Seafood	Grilled seafood	1	Supergrill	4	N	Metal grid	L5	15-30
	Frozen fish sticks	1	AirFry**	200°C	N	Air fry tray**	L4	20-25
	Baked fish	1	ECO	200°C	N	Metal grid Place baking tray at L1	L3	40-60
Vegetables	Vegetable gratin	1	ECO	200°C	N	Metal grid + Ovenproof dish	L3	80-90
	Frozen french fries (300-500g)	1	AirFry**	220°C	N	Air fry tray**	L4	18-25
	Potato gratin	1	Gratin	200°C	Y	Metal grid + Ovenproof dish	L4	15-25
	Roasted potatoes	1	Static	200°C	Y	Baking tray	L4	30-50

Cooking times may vary according to consumer's recipe and ingredients.

*if preheating required

** Depending on the oven model.



i NOTE: For cooking cakes, quiches and other recipes that require a mold or a container on 2 levels, place the staggered: the upper tray on the left side and the lower tray on the right side.



5.2. EVERYDAY COOKING TABLE

Food category menu allows to cook a variety of recipes without preheating the oven, thanks to dedicated cooking programs tailored to each category needs.

After selecting the cooking program, the default time will be shown and can be edited by turning the right knob; cooking temperature can be changed by pressing the dedicated icon. Both parameters can be set within a limited range as shown in the table below.

Symbol	Description	Preheat	Shelf position	Temperature range (°C)	Time Range (min)	Meat Probe temperature (if available)	Description
	Meat	NO	2-3-4	180-200	20-30	55-85°C	For beef, veal and pork roasts, poultry and cuts of meat.
	Fish	NO	3-4	160-180	15-45	55-65°C	For whole fish and fillets.
	Vegetables	NO	3-4	180-200	30-80	70-90°C	For roasted vegetables and potatoes

i NOTE: if, after turning off the oven, there is a need to continue cooking, it's recommended avoiding the use of everyday cooking programs and instead opting for [standard functions](#).



Recipe	Serving size	Cooking program	T°C	Cooking accessory	Shelf position	Cooking time (min)
Beef roast	500-800g	Meat	190°C	Metal grid	L3	30-40
Beef fillet	200g	Meat		Metal grid	L3	
Meatloaf	1000-1500g	Meat	180°C	Metal grid	L3	40-50
Beef wellington	500g	Meat	200°C	Metal grid	L3	50-80
Port roast	800-1000g	Meat	200°C	Metal grid	L3	40-70
Pork ribs	1000-1200g	Meat	200°C	Metal grid	L3	80-100
Lamb rack	800-1000g	Meat	200°C	Metal grid	L3	60-80
Lamb leg	1500-2000g	Meat	190°C	Metal grid	L3	80-100
Salmon fillets	200-600g	Fish	170°C	Baking tray	L3	20-35
Tuna steaks	600g (app. 4 pcs)	Fish	180°C	Metal grid	L3	10-20
Swordfish steaks	700g (app. 4 pcs)	Fish	200°C	Baking tray	L3	15-20
Cod fillet	600g (app. 4 pcs)	Fish	150°C	Baking tray	L3	10-20
Seabream, whole	1	Fish	170°C	Baking tray	L3	35-45
Seabream, fillet	600g (app. 4 pcs)	Fish	150°C	Baking tray	L3	10-20
Seabass fillet	600g (app. 4 pcs)	Fish	150°C	Baking tray	L3	10-20
Salt baked fish	1	Fish	220°C	Baking tray	L3	30-40
Fish skewers	8 pieces	Fish	150°C	Metal grid	L3	20-30
Stuffed squid	4 pieces	Fish	180°C	Baking tray	L3	25-40
Whole bread	1	Bakery	200°C	Metal grid	L3	35-50
Rye bread	1	Bakery	190°C	Metal grid	L3	35-50
Sandwich loaf	1	Bakery	200°C	Metal grid	L3	35-50
Frozen baguettes	1	Bakery	200°C	Metal grid	L3	15-25
Frozen puff pastry snacks	1	Bakery	190°C	Metal grid	L3	20-30
Fennels	1 tray	Vegetables	200°C	Metal grid	L3	30-40

Recipe	Serving size	Cooking program	T°C	Cooking accessory	Shelf position	Cooking time (min)
Mixed vegetables	1 tray	Vegetables	190°C	Metal grid	L3	40-45
Cauliflowers	1 tray	Vegetables	190°C	Metal grid	L3	40-50
Pumpkins, cubed	1 tray	Vegetables	200°C	Metal grid	L3	30-40
Stuffed peppers	1 tray	Vegetables	180°C	Metal grid	L3	70-80
Stuffed zucchini	1 tray	Vegetables	190°C	Metal grid	L3	35-45
Carrot sticks	1 tray	Vegetables	180°C	Baking tray	L3	35-40
Broccoli	1 tray	Vegetables	190°C	Baking tray	L3	30-40
Ratatouille	1 tray	Vegetables	190°C	Metal grid	L3	40-45
Vegetable flan	6 ramekins	Vegetables	180°C	Baking tray + molds	L3	25-35



6. CARE & CLEANING

6.1. GENERAL RECOMMENDATIONS

Regular cleaning can extend the lifecycle of your appliance. Wait for the oven to cool before carrying out manual cleaning.

- After each use of the oven, a minimum of cleaning will help keep the oven perfectly clean.
- Do not line the oven walls with aluminum foil or single-use protection available from stores. Aluminum foil or any other protection, in direct contact with the hot enamel, risks melting and deteriorating the enamel of the insides.
- In order to prevent excessive dirt of your oven and the resulting strong smokey smells, we recommend not using the oven at very high temperature. It is better to extend the cooking time and lower the temperature a little.
- In addition to the accessories supplied with the oven, we advise you only use dishes and baking molds resistant to very high temperatures.

6.2. CLEANING THE OVEN

6.2.1. INSIDE THE OVEN: cleaning functions

 **Pyrolytic cleaning** (*depending on the oven model)

This process relies on the chemical process bearing the same name, which involves the decomposition of complex substances through the application of heat treatment.

Once initiated, it automatically locks the oven door and swiftly elevates the temperature to a searing 410°C.

At the end of the cleaning cycle, all that remains within the cavity is a minimal deposit of dust, easily wiped away with a damp cloth.

How does it work:

1. Remove any accessories from the oven, such as grids, side racks and side racks screw (*);
2. Turn function knob on . Turn the dial control to set the Pyrolytic program; Allow the function to operate for the preset time. During this process and the following cooling phase, the oven door will remain locked.
3. When the appliance is cool, clean the inner surfaces of the oven with a cloth.
▲ WARNING: Make sure that the appliance is cool before you touch it. Care must be taken with all hot surfaces as there is a risk of burns. Use distilled or drinkable water.

(*) only for models with 7 levels.

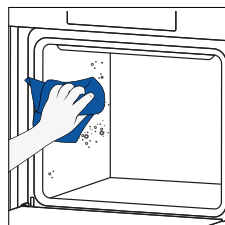
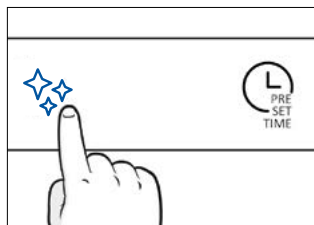
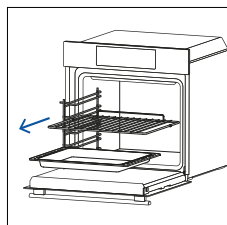

H₂O cleaning

The H₂O cleaning function is designed to effortlessly tackle light dirt and provide a quick and eco-friendly solution for cleaning your oven cavity using the power of steam.

How does it work:

1. Pour 100 ml of water into the bottom embossment of the oven.
2. Turn the knob on . If necessary, turn the dial control to set the Hydro clean program. Allow the function to operate for the preset time.
3. At the end of the cleaning process, allow the oven to cool down.
4. When the appliance is cool, clean the inner surfaces of the oven with a cloth.
5. **▲ WARNING:** Make sure that the appliance is cool before you touch it. Care must be taken with all hot surfaces as there is a risk of burns. Use distilled or drinkable water.

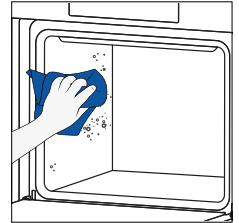
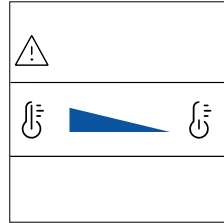
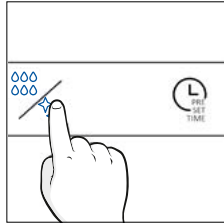
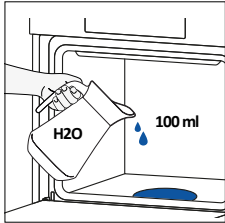

Catalytic cleaning

The Catalytic panels line the oven cavity and grant you the luxury of never having to contend with a dirty oven.

The panels are coated with a specialized enamel that boasts a microporous structure, adept at absorbing grease from splashes.

Through a catalytic chemical reaction, they efficiently convert the absorbed grease into gaseous elements when exposed to high temperatures.

Recommendation: Consider replacing the catalytic panels after approximately three years of use, especially if you use your oven for two to three cooking cycles per week. This ensures optimal performance and cleanliness.

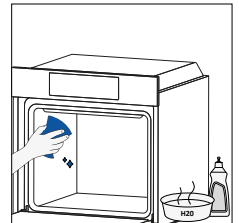
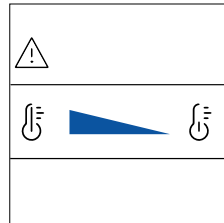
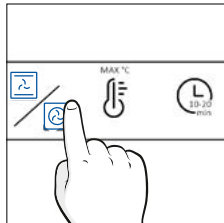
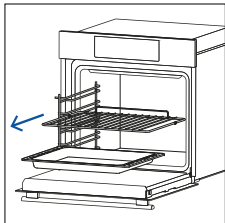

6.2.2. OUTSIDE THE OVEN: removal and cleaning the glass door

1. Position the door at 90°. Rotate the hinge locking tabs outward from the oven.

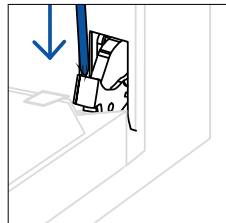
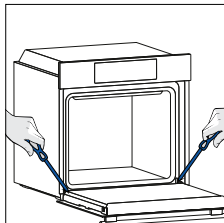

2. Position the door at 45°. Simultaneously press the two buttons on both the sides of the door's lateral shoulders and pull towards yourself to remove the upper glasses' door cover.

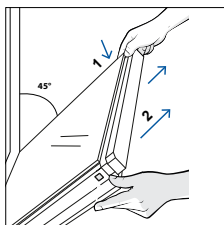

3. Very carefully remove the oven glass, starting with the inner one. During the procedure, firmly hold the glass with both hands and place them on a cushioned flat surface (e.g., on a fabric).

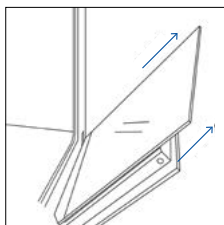

4. **⚠ WARNING:** The outer glass is not removable.

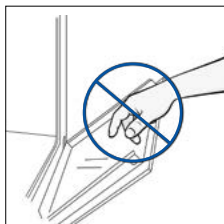

5. Clean the glass using a soft cloth and suitable cleaning products.



6. Insert the glass panels, making sure that the “Low-E” label is correctly readable and positioned on the lower left side of the door, near the left-side hinge. This way, the printed label on the first glass will remain on the inside of the door.

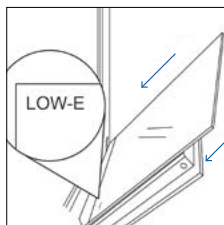

7. Reattach the upper glasses' door cover by pushing it inwards until you hear a click from the two side buttons.

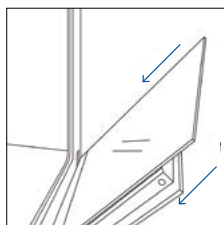

8. Then, bring the door back to 90° and rotate the hinge locking tabs inward towards the inside of the oven.

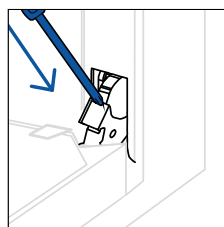
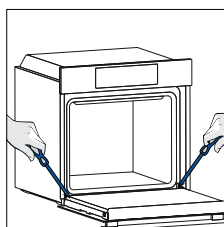

6.3 CLEANING OF ACCESSORIES

Ensure that you clean the accessories thoroughly after every use and dry them using a towel. For persistent residues, consider soaking the accessories in a mixture of water and soap for approximately 30 minutes before giving them a second wash.

CLEANING OF SIDE RACKS:

– 6 levels model

1. Remove the side racks by pulling them in the direction of the arrows.
2. To clean the side racks either put them in the dishwasher or use a wet sponge, ensuring that they are dried afterwards.
3. After the cleaning process install the side racks in reverse order.

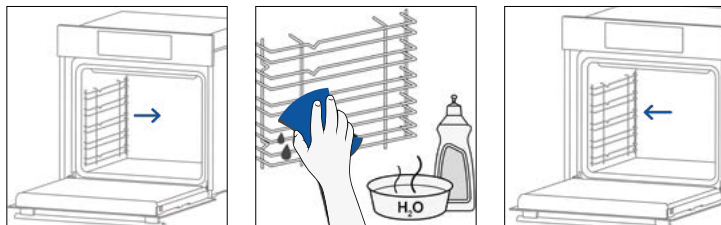

– 7 levels model

1. Remove the side racks by first pulling the front part in the direction of the arrow and detaching the rear part from the screws.
2. To clean the side racks either put them in the dishwasher or use a wet sponge, ensuring that they are dried afterwards.
3. After the cleaning process install the side racks in reverse order: positioning the rear part between the screws and push the front part in the direction of the arrow.

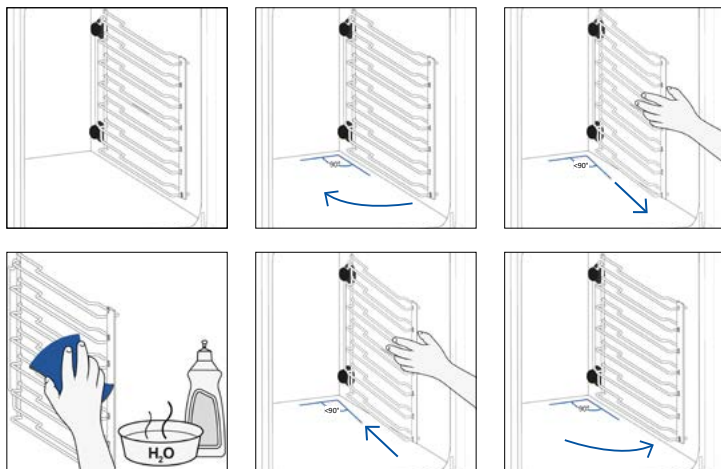

6.4 MAINTENANCE

COMPONENTS REPLACEMENT

Changing the bulb on top:

1. Disconnect the oven from mains supply.
2. Remove the lamp's glass cover.
3. Disassemble the bulb.
4. Replace the bulb with a new one of the same type.
5. Relocate the lamp's glass cover.
6. Reconnect the oven from mains supply.

Step 1

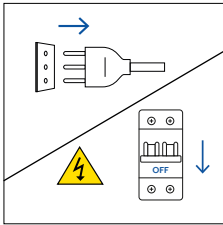

Step 2

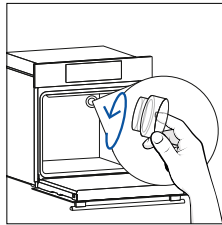

Step 3

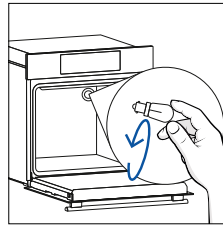

Step 4

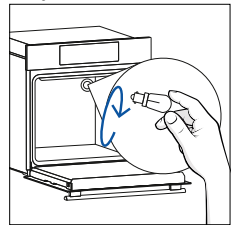

Step 5

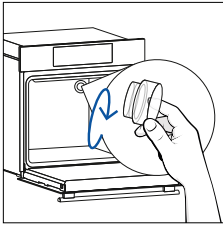

Step 6

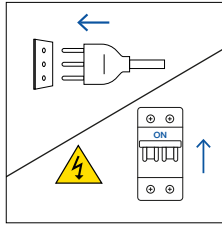

This product contains one or more light sources of energy efficiency class G (Lamp)



Changing the lateral bulb:

1. Disconnect the oven from mains supply.
2. Use a flat-head screwdriver by positioning it to the side of the protective glass and gently apply pressure to remove it.
3. Carefully grasp the bulb from its base.
4. Insert the new one.
5. Reinstall the protective glass by pressing it gently until it's locked into position.
6. Reconnect the oven from mains supply.

Step 1

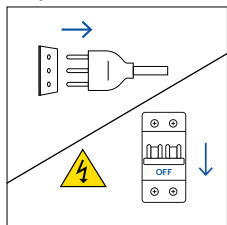

Step 2

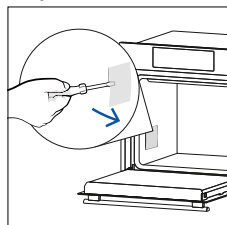

Step 3

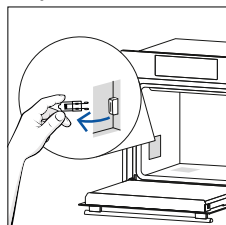

Step 4

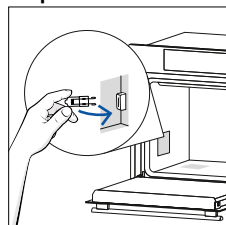

Step 5

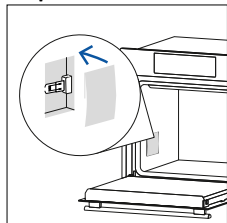

Step 6

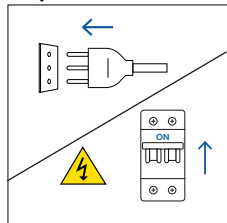

This product contains one or more light sources of energy efficiency class G (Lamp)

7. TROUBLE SHOOTING

If, during oven use, an error occurs, the display will show the code “ER” followed by two digits, which will identify the error.

Proceed by turn off the oven and un-plug it, wait for a few minutes, and then reconnect it.

If the error disappears, you can resume using the oven. If it doesn't, call customer service and communicate the code (ERXX) you see on the display.

Error



Smoke

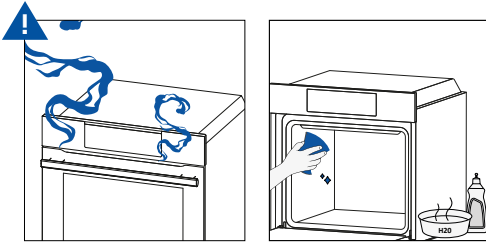

8. ENVIRONMENTAL PROTECTION & DISPOSAL

8.1. APPLIANCE DISPOSAL



This appliance is labelled in accordance with European Directive 2012/19/EU regarding electric and electronic appliances (WEEE). The WEEE contain both polluting substances (that can have a negative effect on the environment) and base elements (that can be re-used). It is important that the WEEE undergo specific treatments to correctly remove and dispose of the pollutants and recover all the materials.

Individuals can play an important role in ensuring that the WEEE do not become an environmental problem; it is essential to follow a few basic rules:

- the WEEE should not be treated as domestic waste;
- the WEEE should be taken to dedicated collection areas managed by the town council or a registered company.

In many countries, domestic collections may be available for large WEEEs. When you buy a new appliance, the old one can be returned to the vendor who must accept it free of charge as a one-off, as long as the appliance is of an equivalent type and has the same functions as the purchased appliance.

8.2. SAVING AND RESPECTING THE ENVIRONMENT

Where possible, avoid pre-heating the oven and always try to fill it.

Open the oven door as infrequently as possible, because heat from the cavity disperses every time it is opened. For a significant energy saving, switch off the oven between 5 and 10 minutes before the planned end of the cooking time, and use the residual heat that the oven continues to generate.

Keep the seals clean and in order, to avoid any heat dispersal outside of the cavity. If you have an electric contract with an hourly tariff, the “delayed cooking” programme makes energy saving simpler, moving the cooking process to start at the reduced tariff time slot.

9. INSTALLATION

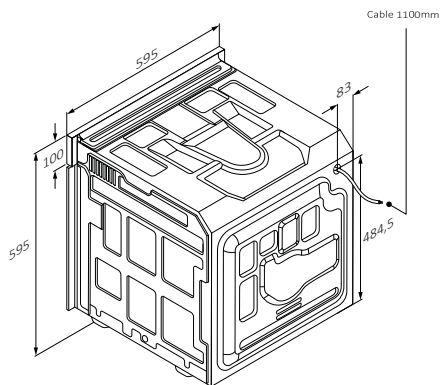
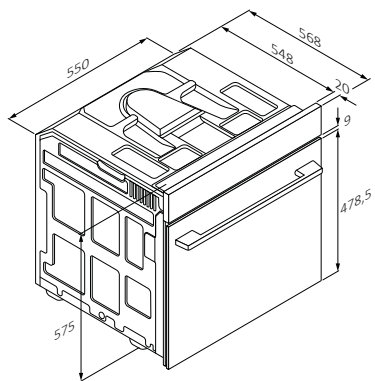

mm

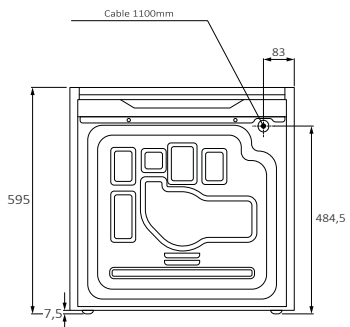

Vista posteriore

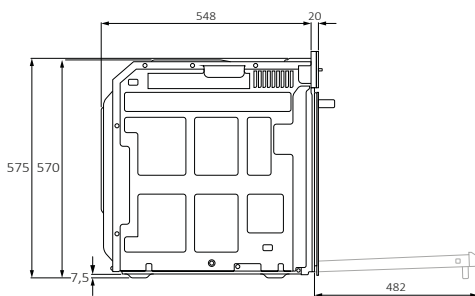

Vista laterale

mm



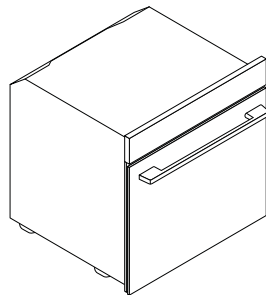
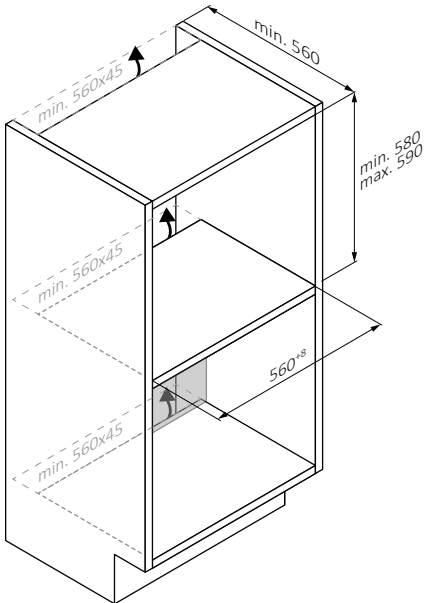
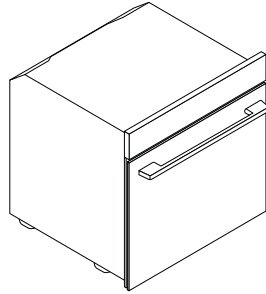
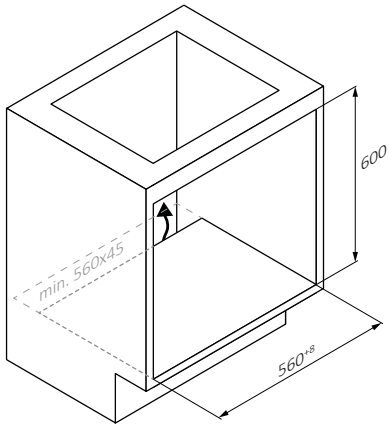

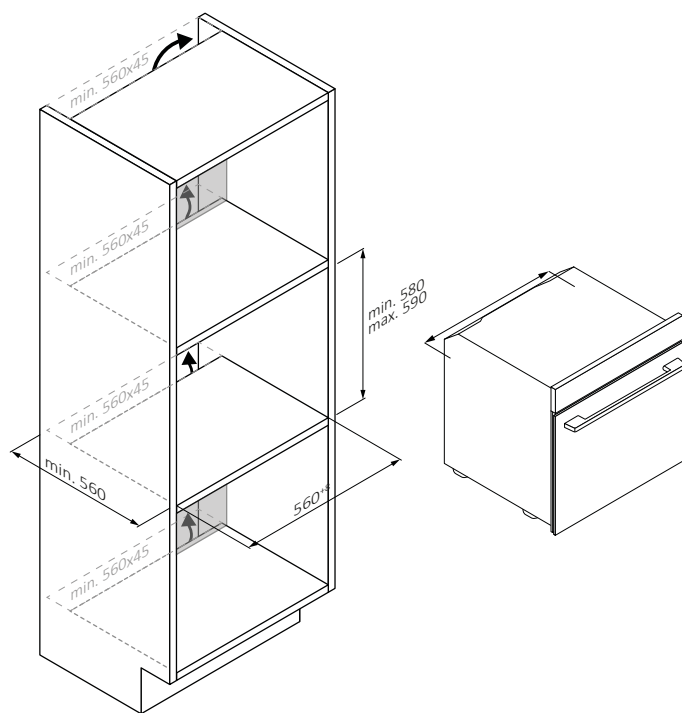

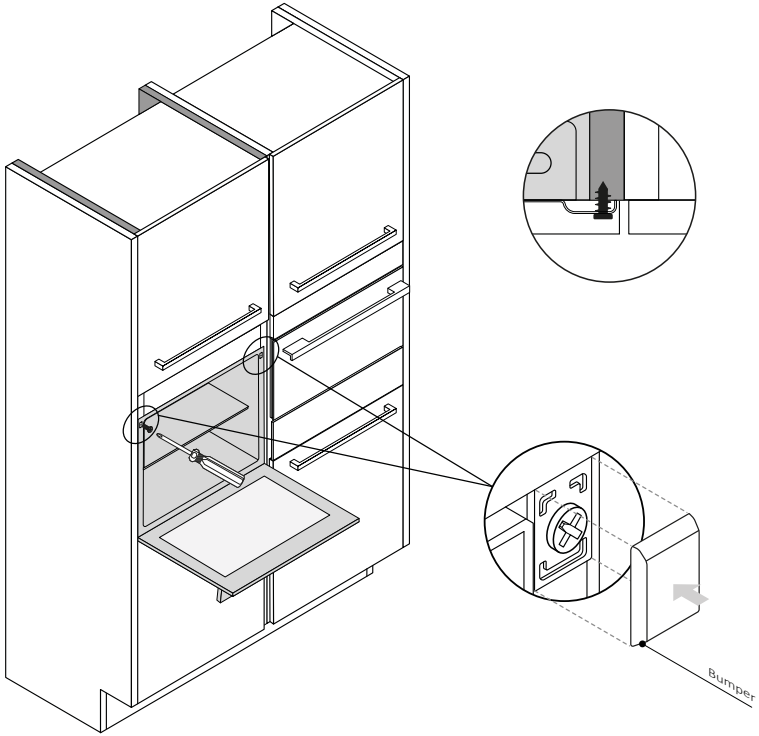

mm



BIENVENUE

Merci d'avoir choisi notre produit. Pour garantir votre sécurité et obtenir les meilleurs résultats, veuillez lire attentivement ce manuel, y compris les consignes de sécurité, et le conserver afin de pouvoir le consulter plus tard. Avant d'installer le four, prenez note du numéro de série dont vous pourriez avoir besoin pour des réparations. Vérifiez qu'il n'a pas été endommagé pendant le transport et consultez un technicien en cas de doute avant de l'utiliser. Conservez les matériaux d'emballage hors de portée des enfants.

i REMARQUE : veuillez noter que les caractéristiques et les accessoires du four peuvent varier en fonction du modèle que vous avez acheté.

TABLE DES MATIÈRES

1. INFORMATIONS SUR LA SÉCURITÉ

2. PRÉSENTATION DU PRODUIT

- 2.1. Vue d'ensemble du produit
- 2.2. Accessoires
- 2.3. Panneau de commande
- 2.4. Connectivité

3. AVANT DE COMMENCER

- 3.1. Informations pour commencer
- 3.2. Première utilisation
- 3.3. Nettoyage préliminaire

4. FONCTIONNEMENT DU PRODUIT

- 4.1. Fonctionnement du produit
- 4.2. Fonctions de cuisson
 - 4.2.1. Fonctions standard
 - 4.2.2. Fonctions spéciales

5. DIRECTIVES DE CUISSON

- 5.1. Tableau pour la cuisine Générale
- 5.2. Tableau pour Everyday cooking

6. ENTRETIEN ET NETTOYAGE

- 6.1. Recommandations générales
- 6.2. Nettoyage du four
 - 6.2.1. Intérieur du four : fonctions de nettoyage
 - 6.2.2. Extérieur du four : retrait et nettoyage de la porte en verre
- 6.3. Nettoyage des accessoires
- 6.4. Entretien

7. DÉPANNAGE

8. PROTECTION DE L'ENVIRONNEMENT ET ÉLIMINATION

- 8.1. Élimination de l'appareil
- 8.2. Protection et respect de l'environnement

9. INSTALLATION

1. INFORMATIONS DE SÉCURITÉ

AVERTISSEMENTS GÉNÉRAUX

- N'utilisez pas de nettoyeur vapeur pour les opérations de nettoyage.
- **▲ ATTENTION:** afin d'éviter tout danger dû à un réarmement accidentel du disjoncteur thermique, cet appareil ne doit pas être alimenté par un dispositif de commutation externe, tel qu'une minuterie, ou raccordé à un circuit qui est régulièrement allumé et éteint par le service public.
- Pendant l'utilisation, l'appareil devient chaud. Faites attention à ne pas toucher les éléments de chauffe à l'intérieur du four.

Utilisation conforme à l'usage prévu

- Utiliser le four uniquement aux fins prévues, à savoir pour cuire des aliments. Toute autre utilisation, par exemple comme source de chaleur, est considérée comme impropre et par conséquent dangereuse. Le fabricant ne peut être tenu pour responsable de tout dégât provoqué par un usage inadapté, incorrect ou déraisonnable.

Limites d'utilisation

- L'appareil peut être utilisé par des enfants à partir de 8 ans et par des personnes ayant des capacités physiques, sensorielles ou mentales réduites ou un manque d'expérience et de connaissances, s'ils sont sous surveillance ou si on leur a appris à utiliser l'appareil en toute sécurité et s'ils comprennent les risques courus. Les enfants ne doivent pas jouer avec l'appareil. Le nettoyage et l'entretien ne doivent pas être effectués par des enfants sans surveillance.
- Cet appareil n'est pas prévu pour être utilisé par des personnes (y compris des enfants) à capacités physiques, sensorielles ou intellectuelles réduites ou sans expérience et connaissances, à moins d'être surveillés ou d'avoir appris à utiliser l'appareil par une personne responsable de leur sécurité.
- Surveillez les enfants pour éviter qu'ils ne jouent avec l'appareil.
- **▲ AVERTISSEMENT:** l'appareil et ses parties accessibles deviennent chauds au cours de l'utilisation. Il faut veiller à ne pas toucher les élé-

ments chauffants. Les enfants de moins de 8 ans doivent être tenus à l'écart, à moins d'être surveillés en permanence.

- **⚠ AVERTISSEMENT:** Les parties accessibles peuvent devenir brûlantes au cours de l'utilisation. Les jeunes enfants doivent être tenus à l'écart.

AVERTISSEMENTS RELATIFS À L'INSTALLATION

- Le four peut être placé en hauteur dans une colonne ou sous un plan de travail.
- Avant de le fixer, vous devez garantir une bonne ventilation dans l'espace du four pour permettre une circulation correcte de l'air frais requis pour refroidir et protéger les parties situées à l'intérieur. Réalisez les ouvertures spécifiées sur les illustrations en fonction du type de fixation. Fixez toujours le four aux meubles à l'aide des vis fournies avec l'appareil.
- Aucun réglage/opération supplémentaire n'est requis pour faire fonctionner l'appareil aux fréquences nominales.
- L'appareil ne doit pas être installé derrière une porte décorative afin d'éviter toute surchauffe.
- L'appareil ne doit pas être installé derrière une porte décorative afin d'éviter toute surchauffe.
- Si l'assistance du fabricant est requise pour remédier à des défauts dérivant d'une installation incorrecte, cette assistance n'est pas couverte par la garantie. Il convient de suivre les instructions d'installation à destination du personnel disposant de qualifications professionnelles.
- Une installation incorrecte peut endommager ou blesser des gens, des animaux ou des biens. Le fabricant ne peut être tenu pour responsable de tels dégâts ou blessures.
- L'installation doit être effectuée par un technicien qualifié qui doit connaître et respecter les lois en vigueur dans le pays d'installation et les instructions du fabricant.
- Après avoir déballé l'appareil, vérifiez toujours qu'il n'est pas endommagé. En cas de problème, contactez le service client avant de l'installer et ne le branchez pas.
- Retirez l'emballage avant d'utiliser l'appareil.
- Pendant l'installation, n'utilisez pas la poignée de la porte du four

- pour soulever et déplacer le four.
- Pendant l'installation, n'utilisez pas la poignée de la porte du four pour soulever et déplacer le four.
- Il est recommandé de porter des gants de protection pendant l'installation afin d'éviter les blessures par coupure.
- N'installez pas le produit dans des lieux ouverts exposés à des agents atmosphériques.
- Cet appareil est conçu pour être utilisé à une altitude inférieure à 2000 m.

AVERTISSEMENTS CONCERNANT LES RISQUES ÉLECTRIQUES

- La prise doit être adaptée à la charge indiquée sur l'étiquette et doit avoir le contact de terre raccordé et en état de fonctionnement. Le conducteur de terre est de couleur jaune-verte. Cette opération doit être effectuée par un professionnel qualifié.
- Le raccordement à la source de courant peut être effectué par une fiche ou par un câblage fixe en plaçant un disjoncteur omnipolaire, avec séparation des contacts conformes aux exigences de la catégorie de surtension III, entre l'appareil et la source de courant capable de supporter la charge raccordée maximale et qui soit conforme à la législation en vigueur.
- En cas d'incompatibilité entre la prise et la fiche de l'appareil, demandez à un électricien qualifié de remplacer la prise par une autre d'un type adapté. La fiche et la prise doivent être conformes aux normes en vigueur dans le pays d'installation.
- Le câble de terre jaune-vert ne doit pas être interrompu par le disjoncteur. La prise ou le disjoncteur omnipolaire utilisé pour le raccordement doit être facilement accessible lorsque l'appareil est installé.
- • Si le cordon d'alimentation est endommagé, faites-le remplacer par le fabricant, le service clientèle ou un électricien qualifié pour éviter tout risque d'accident. Pour toute réparation, adressez-vous uniquement au service client et demandez à ce que des pièces détachées originales soient utilisées.
- Débranchez l'appareil du secteur avant d'effectuer tout travail ou opération d'entretien.
- **⚠ AVERTISSEMENT:** vérifiez que l'appareil est éteint avant de changer l'ampoule, pour éviter tout risque d'électrocution.

- Le four doit être éteint avant de retirer les pièces amovibles. Après le nettoyage, réassemblez-les selon les instructions.
- • L'utilisation de tout appareil électrique implique le respect de certaines règles fondamentales:
 - ne tirez pas sur le cordon d'alimentation pour débrancher l'appareil de la source d'alimentation;
 - ne touchez pas l'appareil avec les mains ou les pieds humides ou mouillés;
 - en général, il est déconseillé d'utiliser des adaptateurs, des multiprises et des rallonges ;
 - en cas de dysfonctionnement et/ou de mauvais fonctionnement, éteignez l'appareil et évitez de le bricoler.
- **i REMARQUE:** étant donné que le four peut nécessiter des travaux d'entretien, il est conseillé de garder une autre prise murale disponible afin de pouvoir brancher le four sur celle-ci s'il devait être désinstallé de l'espace dans lequel il est installé.
- Toute réparation, toute installation ou tout entretien non effectué correctement peut mettre gravement en danger l'utilisateur.
- Le fabricant déclare par la présente qu'il n'assume aucune responsabilité pour les dommages directs ou indirects causés par une installation, une réparation ou un entretien incorrect. En outre, il n'est pas responsable des dommages provoqués par l'absence ou l'interruption du système de mise à la terre (p. ex. une décharge électrique).
- **⚠ ATTENTION:** afin d'éviter tout danger dû à un réarmement accidentel du disjoncteur thermique, cet appareil ne doit pas être alimenté par un dispositif de commutation externe, tel qu'une minuterie, ou raccordé à un circuit qui est régulièrement allumé et éteint par le service public. L'appareil n'est pas conçu pour être activé par une minuterie externe ou un système de commande à distance séparé.

UTILISATION ET MAINTENANCE

- Le lèche-frite recueille les résidus qui s'égouttent pendant la cuisson.
- Lorsque vous placez la grille sur les rails latéraux, veillez à ce que la partie la plus courte du côté (entre la butée et l'extrémité) soit orientée vers l'intérieur du four. Si la grille comporte une barre métallique décorative, veillez à la positionner à l'extérieur du four de manière à ce que le logo de la marque soit visible et lisible. Pour un positionne-

ment correct, voir également l'image au [paragraphe Accessoires](#) de ce manuel d'utilisation.

- N'utilisez pas de nettoyants abrasifs agressifs ni de racloirs en métal pointus pour nettoyer les vitres de la porte du four, car ils peuvent rayer la surface du verre et briser la vitre.
- Utiliser uniquement la sonde de température recommandée pour ce four.
- Durant la cuisson, de l'humidité peut se condenser à l'intérieur de la cavité du four ou sur la vitre de la porte. Il s'agit d'un phénomène tout à fait normal. Pour réduire cet effet, patientez 10 à 15 minutes après avoir allumé le four avant d'y placer des aliments à l'intérieur. Dans tous les cas, la condensation disparaît lorsque le four atteint la température de cuisson.
- Faites cuire les légumes dans un récipient muni d'un couvercle plutôt que sur une plaque ouverte.
- Évitez de laisser des aliments à l'intérieur du four pendant plus de 15 à 20 minutes après la cuisson.
- Une longue coupure de courant durant une phase de cuisson peut provoquer un dysfonctionnement du moniteur. Dans ce cas-là, contactez le service client.
- **⚠ AVERTISSEMENT:** Ne recouvrez pas les parois du four avec du papier aluminium ou une protection jetable disponible dans le commerce. Au contact direct de l'émail chaud, le papier aluminium ou toute autre protection risque de fondre et de détériorer l'émail à l'intérieur.
- **⚠ AVERTISSEMENT:** ne retirez jamais le joint de la porte du four.
- **⚠ ATTENTION:** ne remplissez pas le fond de la cavité avec de l'eau durant la cuisson ou lorsque le four est chaud. Les plateaux et les grilles du four ne conviennent pas à un contact direct avec les aliments. Veuillez utiliser des ustensiles de cuisine adaptés ou du papier sulfurisé

AVERTISSEMENTS (*POUR LES FOURS PYROLYSE)

- Il faut éliminer l'excès de liquide renversé avant d'effectuer le nettoyage.
- **⚠ AVERTISSEMENT:** avant de commencer le cycle de nettoyage automatique :

- Enlevez les résidus grossiers ou importants de nourriture de l'intérieur du four avec une éponge humide. N'utilisez pas de détergents ;
- Ne mettez pas de torchons à l'intérieur.
- Dans les fours avec sonde de cuisson, avant d'effectuer le cycle de nettoyage, il convient de boucher le trou avec le rivet fourni. Fermez toujours le trou avec le rivet lorsque vous n'utilisez pas la sonde de cuisson.
- Pendant le nettoyage par pyrolyse (si disponible), les surfaces peuvent devenir plus chaudes que d'habitude et les enfants doivent être tenus à l'écart.
- Si une plaque de cuisson est installée au-dessus du four, n'utilisez jamais la plaque de cuisson lorsque la pyrolyse fonctionne, cela évitera toute surchauffe de la plaque de cuisson.

Insérez la sonde Preci dans
la nourriture jusqu'à cet endroit

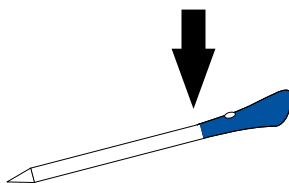

AVERTISSEMENTS RELATIFS À LA SONDE DE TEMPÉRATURE SANS FIL*

- Ce produit est réservé aux fours. Il ne doit être utilisé que selon les indications de cette notice d'utilisation.
- **NE TOUCHEZ PAS LA SONDE SANS FIL À MAINS NUES JUSTE APRÈS LA CUISSON.** Portez toujours des maniques pour retirer la sonde des aliments après la cuisson.
- Il est nécessaire d'**INSÉRER INTÉGRALEMENT** la tige métallique de la sonde sans fil dans les aliments jusqu'au **BORD NOIR** en céramique pendant la cuisson.

- N'exposez pas directement la partie métallique de la sonde sans fil à la chaleur générée par le four. N'exposez pas la partie métallique de la sonde sans fil à la chaleur générée par l'appareil.
- N'utilisez pas la sonde sans fil dans un autre appareil à l'exception du four encastré.
- N'utilisez pas la sonde sans fil dans un four à micro-ondes.
- La sonde sans fil peut être nettoyée et lavée mais ne la plongez pas trop longtemps dans l'eau.
- Ce produit n'est pas conçu pour être utilisé par les enfants de moins de 12 ans.
- Le fournisseur ne pourra être tenu pour responsable de tout dégât occasionné sur la sonde sans fil suite à une utilisation incorrecte de l'appareil.
- Nettoyez la sonde sans fil avant de l'utiliser.
- La sonde peut fonctionner dans cette plage de températures : de 10 °C jusqu'à une température maximale interne de 100 °C de la partie métallique. La partie en céramique peut atteindre 350 °C.
- Si la température de la sonde sans fil dépasse 100 °C, la cuisson sera interrompue et il faudra la sortir du four dans les plus brefs délais, en portant des maniques, pour éviter d'abîmer la sonde.



2. DESCRIPTION DU PRODUIT

2.1. VUE D'ENSEMBLE DU PRODUIT

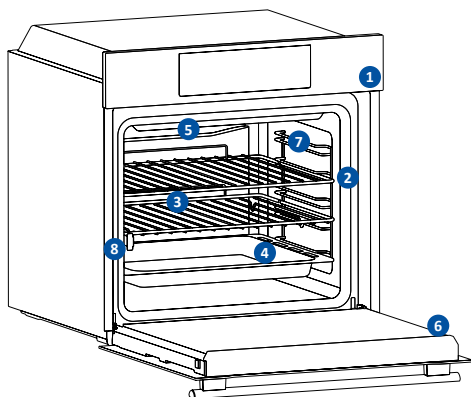

1. Panneau de commande
2. Numéros des emplacements
3. Grilles
4. Plateaux
5. Cache ventilateur
6. Porte du four
7. Grilles latérales
(si présent: uniquement pour cavité plate)
8. Numéro de série & QR Code



Écrivez ici votre numéro de série pour référence ultérieure

2.2. ACCESSOIRES

Grilles Latérales (seulement si présent*)

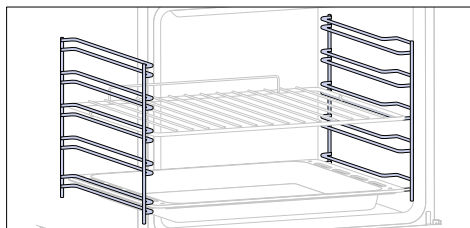

Situées de part et d'autre de la cavité du four, les grilles latérales sont conçues pour placer les plaques de cuisson et les grilles pendant la cuisson.

i **REMARQUE:** 6 ou 7 niveaux selon le modèle.

Plaque du four (seulement si présent*)

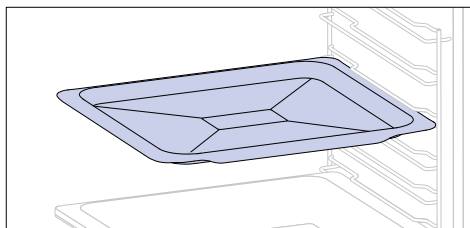

Une plaque de cuisson est idéale pour obtenir un fond uniformément doré, ce qui en fait un produit idéal pour les biscuits et les pâtisseries en raison de sa forme plate et peu profonde. En outre, le fait de la placer sous une grille de cuisson peut aider à récupérer les gouttes et à éviter les salissures dans le four.

Grille métallique

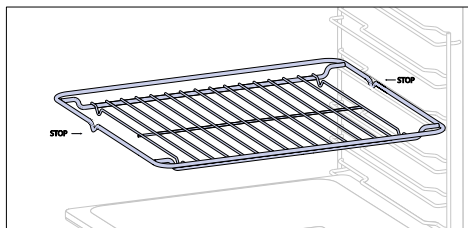

La grille métallique d'un four, amovible et réglable, soutient les ustensiles de cuisine, assurant une cuisson uniforme et facilitant le nettoyage, tout en maintenant les plats à différentes hauteurs selon les besoins de cuisson.

Plaque plus profonde

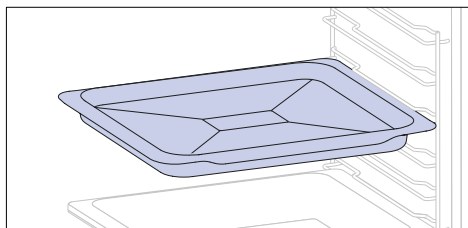

La plaque plus profonde est idéale pour les recettes nécessitant l'ajout de liquides ou de couches, comme les ragoués ou les rôtis. Sa profondeur est spécialement conçue pour garantir la consistance souhaitée des aliments qui y sont préparés.

Guides Téléscopiques (si présent*)

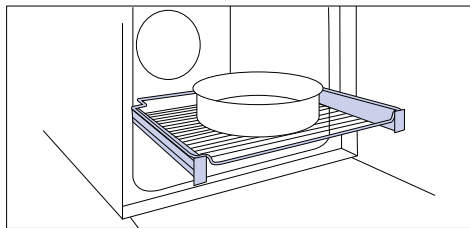

Les rails télescopiques pour four sont des grilles qui peuvent être allongées, ce qui permet de placer ou de retirer plus facilement des plats, sans avoir à pénétrer à l'intérieur d'un four chaud. Ils améliorent la sécurité et la stabilité et peuvent être réglés à différents niveaux.

Charnières à Fermeture/ Ouverture en Douceur (si présent*)

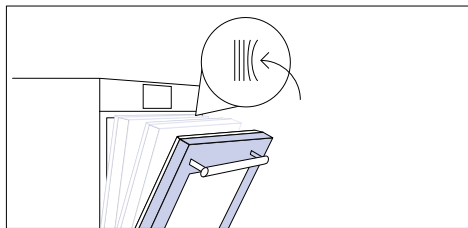

Les charnières de fermeture et d'ouverture douce contrôlent le mouvement de la porte, garantissant un mouvement fluide et évitant les claquements.

Double Plaque - Mode BBQ (si présent*)

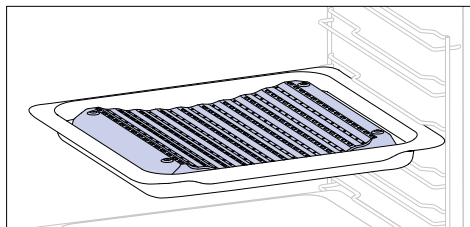

La forme concave permet une circulation correcte de l'humidité générée lors de la cuisson, ce qui maintient le taux d'humidité des aliments à un niveau élevé. Selon la quantité d'eau placée dans la plaque, on obtiendra une cuisson plus sèche ou plus "humide".

Double Plaque - Mode vapeur (si présent*)

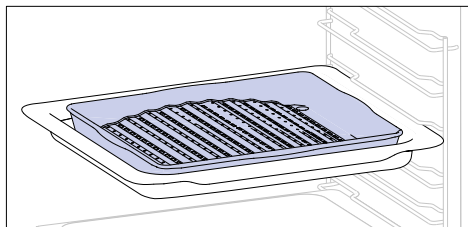

La forme convexe est adaptée aux grillades au four à haute température (220 °C), ce qui permet d'obtenir un résultat de type barbecue même à la maison avec peu de fumée grâce à l'action d'évacuation des graisses tombant dans la plaque.

Tournebroche (si présent*)

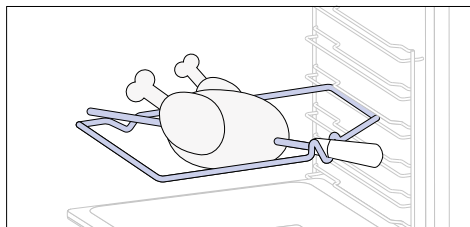

Le tournebroche fonctionne en même temps que la résistance supérieure. En tournant, les aliments peuvent être cuits de façon homogène. Il est préférable de l'utiliser pour les aliments de taille moyenne. L'idéal pour redécouvrir le goût des rôtis traditionnels

Sonde de cuisson (si présent*)

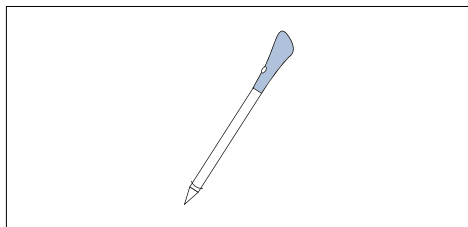

Cette sonde de cuisson est une sonde de température qui, insérée dans l'aliment et reliée au four par un câble, permet de contrôler la température à l'intérieur de l'aliment pendant la cuisson. Elle est principalement utilisée pour le poisson et la viande.

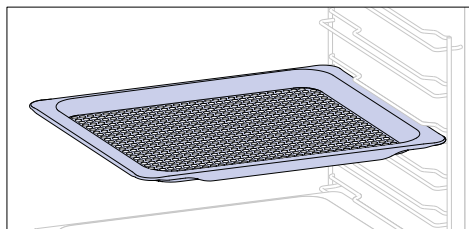
Plaque de friture à l'air (si présent*)

La plaque de friture à l'air permet à l'air chaud d'atteindre les aliments de manière uniforme et tridimensionnelle, ce qui permet d'obtenir un extérieur plus croustillant tout en conservant un intérieur tendre. Pour recueillir les jus et la panure, placez-la par-dessus la plaque de cuisson.

2.3. PANNEAU DE COMMANDE

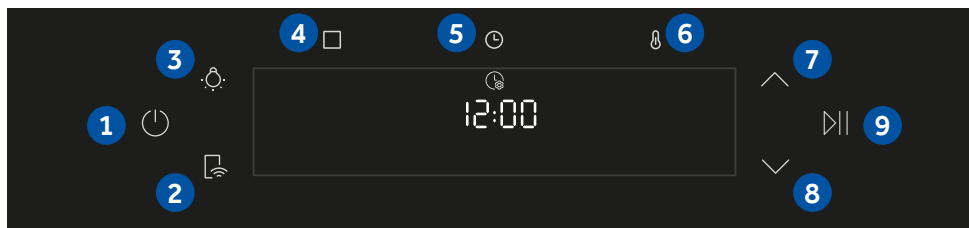









Les fonctions et le classement des fonctions peuvent être modifiés en fonction du modèle.

1. Marche/Arrêt
2. Contrôle à distance
3. Lampe
4. Fonctions
5. Temps
6. Température
- 7/8. Boutons de navigation
9. Démarrage/Pause

FONCTIONS PRINCIPALES

Le panneau de contrôle a les fonctions principales suivantes:

Symbole	Function	Description
	Marche/Arrêt	Appuyez pour allumer/éteindre le four.
	Contrôle à distance	Appuyez sur le bouton pour activer le contrôle à distance, après avoir appairé le four à l'application hOn (via l'application).
	Lumière	Appuyez pour allumer/éteindre la lumière de la cavité du four.
	Fonctions	Appuyez une fois pour accéder aux fonctions manuelles, deux fois pour les programmes Everyday Cooking, trois fois pour le menu de nettoyage et quatre fois pour le menu WI-FI.
	Temps	Appuyez une fois pour la durée de cuisson, deux fois pour l'alarme (disponible en mode veille), trois fois pour le départ différé. En mode veille, il est possible d'utiliser la minuterie et, en appuyant pendant 3 secondes, l'heure du jour.
	Température	Appuyez une fois pour vérifier la température de la cavité, deux fois pour activer l'option de préchauffage rapide (disponible uniquement pendant la phase de préchauffage du four).
	Boutons de navigation	Appuyez sur les boutons de navigation pour faire défiler entre les fonctions et ajuster les paramètres.
	Démarrage/Pause	Appuyez pour démarrer/mettre en pause la cuisson ou pour confirmer les fonctions.

2.4. CONNECTIVITÉ

PARAMÈTRES SANS FIL

Technologie	Wi-Fi	Bluetooth
Standard	IEEE 802.11 b/g/n	Bluetooth v4.2, BR/EDR, BLE
Bande(s) de fréquence [MHz]	2401÷2483	2402÷2480
Puissance maximale [mW]	100	10

Sonde Preci model et180 wireless parameters

Technologie	Bluetooth
Standard	Bluetooth v4.0 BLE
Bande(s) de fréquence [MHz]	2400÷2480
Puissance maximale [mW]	2.5 - (4dBm)

INFORMATIONS SUR LE PRODUIT POUR LES ÉQUIPEMENTS EN RÉSEAU

La consommation de courant du produit en veille en réseau si tous les ports de réseau câblés sont connectés et si tous les ports de réseau sans fil sont activés : 2,0 W

Comment activer le port de réseau sans fil :

Le module Wi-Fi s'allume dès que l'utilisateur appuie sur le bouton de mise sous tension.

Comment désactiver le port de réseau sans fil :

Le module Wi-Fi se désactive dès que l'utilisateur appuie sur le bouton de mise hors tension. Le Wi-Fi peut également être désactivé lorsque le four est allumé, en sélectionnant "off" dans le menu des réglages Wi-Fi.

Par la présente, Candy Hoover Group Srl déclare que l'équipement radio est conforme à la directive 2014/53/UE. Le texte complet de la déclaration UE de conformité est disponible à l'adresse Internet suivante : www.candy-group.com



COMMENT INTERAGIR AVEC L'APPLICATION

Votre appareil peut être connecté au réseau sans fil de votre domicile et commandé à distance à l'aide de l'application. Connectez votre appareil pour vous assurer qu'il reste à jour avec les derniers logiciels et fonctionnalités.

i REMARQUE

- Une fois le four allumé, l'icône WI-FI clignote pendant 30 minutes. Pendant cette période, il est possible d'enregistrer le produit.
- Assurez-vous que le réseau Wi-Fi de votre domicile est activé.
- Vous serez guidé pas à pas sur votre appareil et sur votre appareil mobile.
- La connexion de votre four peut prendre jusqu'à 10 minutes.
- Pour plus de conseils et pour le dépannage, veuillez vous référer à l'application.

Download on your smartphone.



INSCRIPTION D'UN NOUVEL UTILISATEUR

- Cliquez sur "S'inscrire"

Vous pouvez vous inscrire par le biais de vos comptes sociaux ou avec votre adresse électronique personnelle.

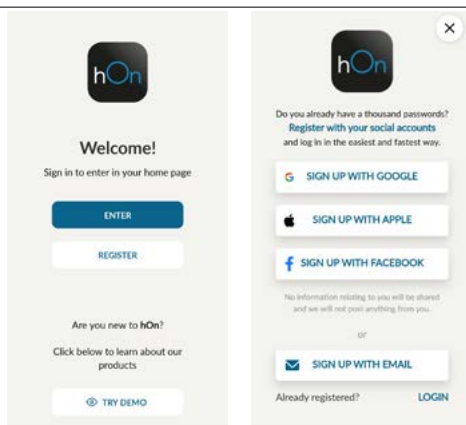

APPAIRAGE RAPIDE

Étape 1

- Sélectionnez "Ajouter un appareil".



Étape 2

- Autorisez votre localisation.

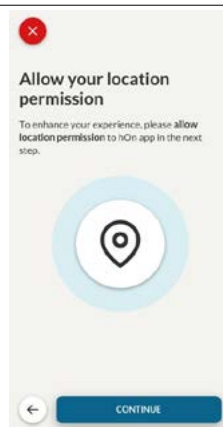

Étape 3

- Sélectionnez le four dans la catégorie des appareils

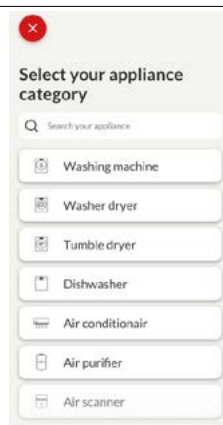

Étape 4

- Allumez votre appareil ; s'il est déjà allumé, éteignez-le et rallumez-le



Étape 5

- Lorsqu'il aura été allumé, l'application hOn commence- ra à rechercher votre appareil électroménager. L'icône Wi-Fi se met à clignoter sur votre écran.

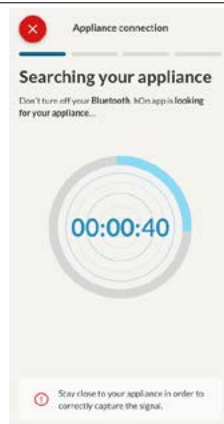

Étape 6.1-6.2

- Sélectionnez votre ap- pareil ménager, appuyez sur "connecter" et attendez quelques secondes

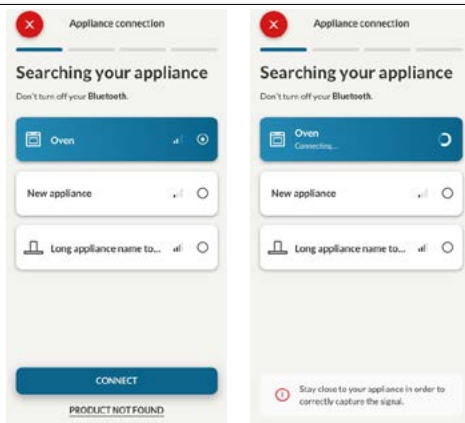

Étape 7

- Votre four sera détecté et vous pourrez le contrôler par le biais de hOn. L'icône Wi- Fi cesse alors de clignoter à l'écran.

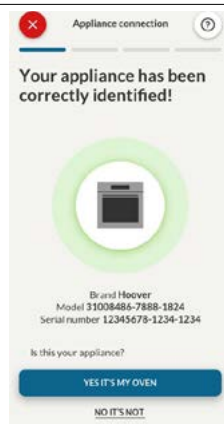

COMMENT MODIFIER LES PARAMÈTRES DU WI-FI

Une fois l'appareil enregistré, l'utilisateur peut modifier les paramètres du WI-FI entre:

- **WI-FI ON (Wi-Fi activé):** l'application permet seulement de surveiller l'état du four.
- **WIFI hOn:** Le four ne peut être utilisé qu'avec l'application.
- **WI-FI OFF (Wi-Fi désactivé):** le four n'est pas connecté mais toujours enregistré avec des identifiants réseau sauvegardés.
- **WI-FI RESET (Remise à zéro du Wi-Fi):** la connexion est réinitialisée et un nouvel enregistrement est possible.

1. Appuyez sur □ et entrez dans le menu WIFI. Sur l'écran, apparaît "On".
2. L'écran affiche "On".
3. Utilisez les flèches jusqu'à ce que "Off» s'affiche ou que le paramètre de réinitialisation "St".

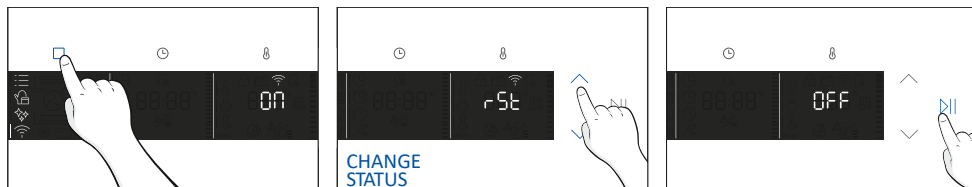

CONTRÔLE À DISTANCE

Le contrôle à distance offre de nombreux avantages aux utilisateurs, en améliorant la commodité, l'efficacité et l'expérience globale de cuisson, en donnant la possibilité de contrôler le produit directement à partir de l'appareil et de l'application hOn.

Cette fonction permet, à travers votre appareil, de profiter de diverses fonctionnalités, telles que le démarrage instantané ou programmé de recettes ou de programmes de cuisson déjà disponibles dans l'application; le suivi en temps réel de l'avancement de vos recettes; le réglage des paramètres de cuisson en cours d'utilisation; le suivi du processus de cuisson à l'aide de la sonde; la gestion des recettes sauvegardées à l'aide de la "[fonction Jolly](#)" sur le produit (se reporter au paragraphe correspondant). De plus, il est possible de recevoir des notifications lorsque des programmes ou des recettes sont terminés. Le contrôle à distance ne peut être activé que lorsque le produit est enregistré.

REMARQUE: il est disponible pour toutes les fonctions de cuisson du produit, à l'exception des programmes Gratin et Supergrill

Comment activer le contrôle à distance :

1. Appuyez sur □ pour sélectionner le mode WIFI.
2. Sur l'écran apparaît "Connection". Appuyez sur ►. Le "On" commencera à clignoter.
3. Appuyez sur ▼ pour sélectionner le mode "hOn" et appuyez sur ►► pour activer la télécommande.
4. Appuyez sur □ pour quitter le mode 'hOn'.
5. Accédez à l'application, sélectionnez un programme et laissez la cuisson commencer. Pendant le processus, il est possible de contrôler et de modifier les paramètres du programme à partir du produit et de l'application.

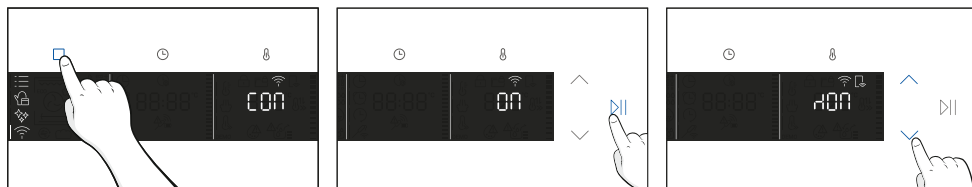

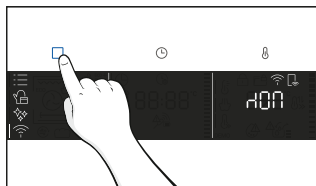

Il est également possible d'activer le contrôle à distance pendant la cuisson en appuyant sur la touche correspondante

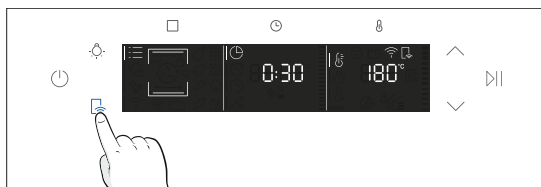

Comment arrêter le contrôle à distance:

Lorsque le programme de cuisson est en cours, il peut être arrêté directement depuis le produit lui-même en appuyant sur le bouton correspondant. Ces actions interrompent le processus de cuisson. Vous pouvez également appuyer sur la touche correspondante du contrôle à distance fourni avec votre appareil. Ces actions interrompent le processus de cuisson

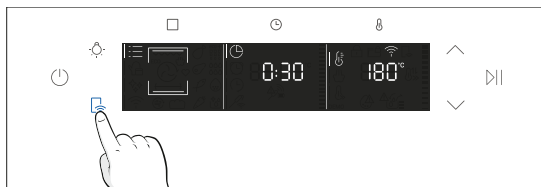

Vous pouvez également arrêter le programme de cuisson à distance à l'aide de l'application en cliquant sur la touche "STOP" sur l'écran de l'appareil. Le four arrête automatiquement la cuisson.

REMARQUE: Si l'utilisateur interrompt la cuisson en cours dans le four, la cuisson interrompue sera simultanément affichée dans l'application.



3. AVANT DE COMMENCER

3.1. INFORMATIONS POUR COMMENCER

Lorsque vous allumez le four pour la première fois, vous pouvez remarquer un peu de fumée. Ne vous inquiétez pas, attendez simplement que la fumée se dissipe avant d'utiliser le four.

Fonctionnement de la porte

Pour les fonctions qui utilisent le gril, grâce à la technologie de l'interrupteur de porte, le four arrête automatiquement les résistances lorsque vous ouvrez la porte et poursuit la cuisson lorsque vous la fermez.

Cette fonction n'est disponible que pour certaines configurations de fours. Tous les modèles à pyrolyse l'ont.

Pendant la pyrolyse, la porte du four reste verrouillée en permanence. S'il n'est pas verrouillé, le four affiche le code d'erreur 24 et interrompt la fonction de nettoyage.

Comment fonctionne l'éclairage

La cavité du four est éclairée par une ou plusieurs ampoules, généralement activées à chaque fois qu'une fonction de cuisson commence.

Pour les fours équipés d'un interrupteur de porte (voir ci-dessous), la lumière s'allume automatiquement à l'ouverture de la porte.

Pour les fours équipés d'une touche lampe, celle-ci peut également être utilisée pour allumer la lumière.

Si la porte du four reste ouverte pendant plus de 10 minutes, la lumière s'éteint automatiquement. Pendant la pyrolyse, la lumière reste éteinte. *

Fonctionnement du ventilateur de refroidissement

Le ventilateur de refroidissement sert à dissiper la chaleur, à éviter que le four et son environnement ne deviennent trop chauds et à protéger les appareils de cuisine contre les effets des températures élevées. C'est pourquoi vous continuez à entendre le ventilateur de refroidissement pendant un certain temps, même après avoir éteint le four. Il fonctionne pendant et après le cycle de cuisson en fonction de la température à l'intérieur du four.



Lorsque le ventilateur de refroidissement fonctionne, il produit généralement un léger bourdonnement ou ronronnement. Vous pouvez également remarquer un flux d'air chaud émanant de l'espace entre la porte du four et le panneau de commande. Pendant la pyrolyse et lorsque la porte est verrouillée, le ventilateur de refroidissement est activé. *

Pendant la fonction ÉCO, la lumière reste éteinte.

(*uniquement pour les fours à pyrolyse)

3.2. PREMIÈRE UTILISATION

Lorsque l'appareil est mis en marche pour la première fois, la première étape consiste à régler l'heure, à choisir entre 13 et 16 ampères, à sélectionner la luminosité et le niveau sonore.

- RÉGLER LE TEMPS:** L'écran affichera l'heure pré-réglée clignotante '12:00'. Pour la modifier, maintenez enfoncé  et utilisez les flèches pour régler l'heure actuelle. Appuyez sur  pour confirmer l'heure. Suivez la même procédure pour régler les minutes. Pour confirmer, appuyez sur .



- AMPÉRAGE:** Par défaut, le four est réglé pour fonctionner avec une puissance plus élevée adaptée aux foyers de plus de 3 kW (16 A). Si votre domicile dispose d'une puissance plus faible, vous pouvez modifier ce réglage à 13 A. Ce réglage affecte la vitesse à laquelle le four chauffe. Choisir l'option supérieure (16 A) signifie qu'il chauffe plus rapidement (car l'absorption de puissance est augmentée). Sur l'écran, vous verrez deux choix: 13 A et 16 A. Sélectionnez celui que vous préférez en utilisant les flèches. Pour confirmer, appuyez sur .

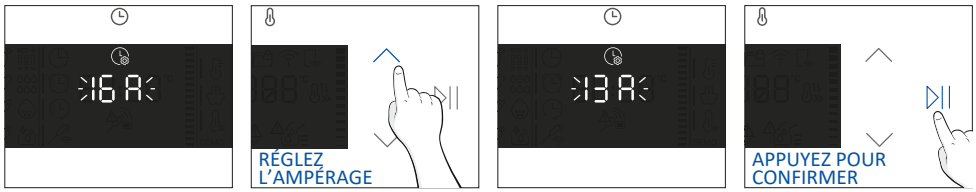

REMARQUE: l'option de réglage de l'ampérage n'est disponible que lors de l'installation initiale. Pour modifier l'ampérage réglé, veuillez vous reporter aux instructions postérieures à l'installation.

- LUMINOSITÉ:** L'écran affiche le symbole 'brig'. Les chiffres représentent le niveau d'intensité de luminosité, modifiables à l'aide des flèches. Pour confirmer, appuyez sur .

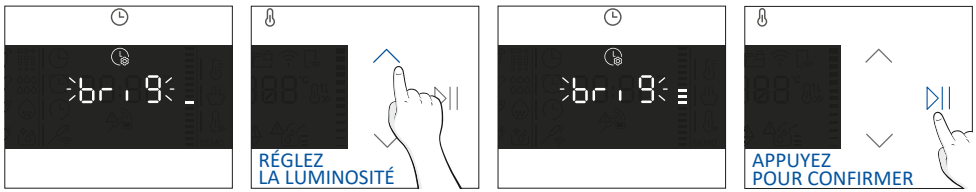

- **SON:** l'écran affiche le symbole 'SoUd'. Les chiffres représentent le niveau d'intensité sonore, modifiables à l'aide des flèches. Pour confirmer, appuyez sur ►||.

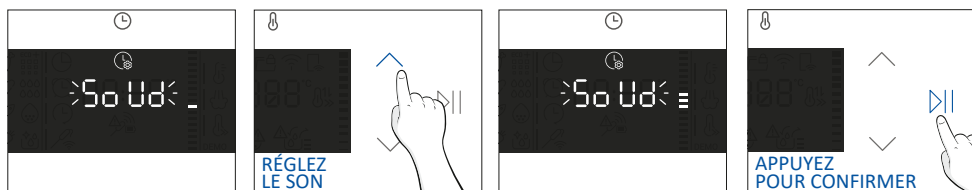

Il est possible de revenir aux paramètres initiaux en appuyant sur le bouton Lampe pendant 5 secondes.

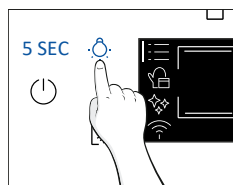

3.3. NETTOYAGE PRELIMINAIRE

Nettoyez le four avant de l'utiliser pour la première fois. Essuyez les surfaces extérieures avec un chiffon doux humide. Lavez tous les accessoires et essuyez l'intérieur du four avec une solution à base d'eau chaude et de liquide vaisselle. Réglez le four vide sur la température maximale et laissez-le allumé pendant 1 heure environ, cela éliminera toutes les odeurs résiduelles de « neuf ».

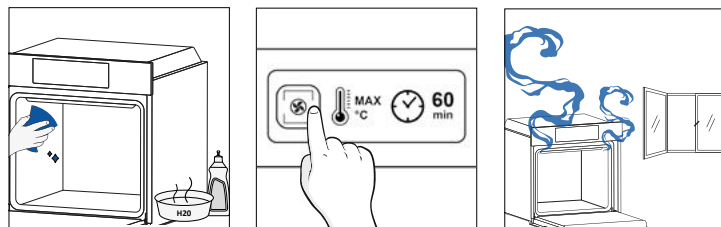

4. FONCTIONNEMENT DU PRODUIT

4.1. FONCTIONNEMENT DU PRODUIT

MISE EN MARCHÉ/ARRÊT DU FOUR

Pour allumer/éteindre le four, maintenez enfoncé 

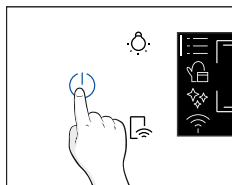





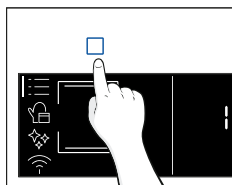

MENU FONCTION

Accédez au menu Fonction en appuyant sur .

Pour naviguer, appuyez  autant de fois que nécessaire pour accéder aux paramètres suivants.



Symbole	Function	Description
	FONCTIONS PRINCIPALES	Cette fonction permet de sélectionner le programme de cuisson souhaité à l'aide des flèches. Appuyez sur  et  pour régler le temps et la température. Appuyez sur  pour démarrer la fonction. Pour mettre en pause le programme, appuyez à nouveau.
	CATÉGORIES D'ALIMENTS	Dans ce menu, vous pouvez accéder à 4 catégories de cuisson d'aliments déjà intégrées dans votre four en utilisant les flèches. L'écran affichera le temps et la température par défaut.
	WIFI	Dans ce mode, vous pouvez connecter votre four à un réseau et l'enregistrer avec l'application hOn.
	FONCTIONS DE NETTOYAGE	Cette fonction permet de choisir un système de nettoyage disponible sur votre four.



MENU TEMPS

Après avoir sélectionné le programme de cuisson, accédez au menu Temps en appuyant sur . Pour naviguer, appuyez sur autant de fois que nécessaire pour accéder aux paramètres suivants:

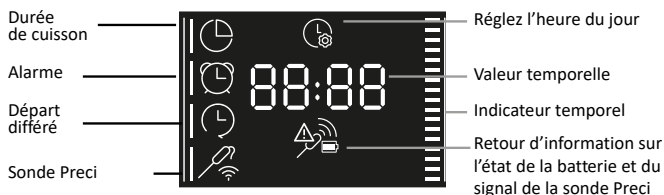
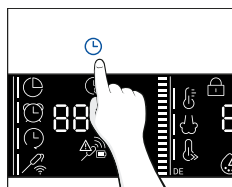

NOTE: several parameters cannot be set at the same time, therefore only the last set remains in the memory while the previous one is deleted.

Symbol	Function	Description
	A) DURÉE DE CUISSON	Permet de prérégler le temps de cuisson nécessaire pour la recette choisie. Appuyez sur pour accéder au menu Temps. Appuyez sur autant de fois que nécessaire pour sélectionner la fonction "Durée de cuisson". Utilisez ensuite les flèches pour régler la valeur et appuyez sur pour confirmer. Le compte à rebours démarre à la fin du préchauffage (s'il est présent). Pendant la phase de cuisson, il est possible de modifier la valeur de la durée en appuyant sur et en utilisant les flèches. Lorsque la durée est écoulée, l'écran affiche "End" et la cuisson s'arrête.
	B) ALARME	Permet de utiliser le four comme une alarme. Appuyez sur pour accéder au menu de temps. Appuyez sur autant de fois que nécessaire pour sélectionner la fonction "Minuteur". Ensuite, utilisez les flèches pour régler la valeur et appuyez sur pour confirmer. Pendant la phase de cuisson, il est possible de changer la valeur de la durée en appuyant sur et en utilisant les flèches. Appuyez ensuite pour redémarrer la cuisson. Lorsque la durée est écoulée, la cuisson se poursuit jusqu'à ce qu'elle soit interrompue manuellement. Cette fonction peut également être configurée lorsque le four est en mode veille en appuyant sur . Lorsqu'elle est activée, la minuterie fonctionne indépendamment des fonctions de cuisson du four.
	C) DÉPART DIFFÉRÉ	Permet de choisir l'heure de début de la cuisson. Appuyez sur pour accéder au menu de temps. Appuyez sur autant de fois que nécessaire pour sélectionner la fonction "Départ différé". Ensuite, utilisez les flèches pour régler la valeur et appuyez sur pour confirmer. REMARQUE: Le démarrage différé est activable uniquement après avoir réglé la Durée de cuisson et n'est pas disponible avec les fonctions de grillade.

a. DURÉE DE CUISSON



b. ALARME

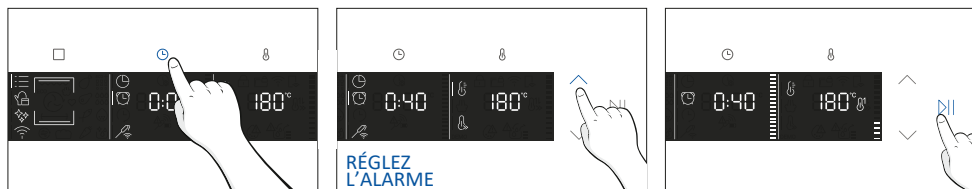

c. DÉPART DIFFÉRÉ



CHANGEMENT DE TEMPÉRATURE

Après avoir sélectionné le programme de cuisson, accédez au menu de température en appuyant sur . Pour naviguer, appuyez sur autant de fois que nécessaire pour accéder aux paramètres suivants:

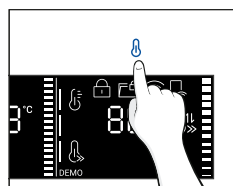

Verrouillage enfant
Préchauffage
Valeur de la température
Fast preheating

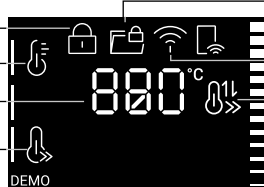

Fermeture de la porte
Retour d'information Wi-Fi
Retour d'information sur le préchauffage et le refroidissement
Indicateur de température

Symbole	Fonction	Description
	TEMPÉRATURE	Appuyez sur pour régler la température et utilisez les flèches pour ajuster la valeur
	<u>PRÉCHAUFFAGE RAPIDE</u>	Appuyez deux fois sur pour régler la température rapide.

FONCTIONS SUPPLÉMENTAIRES

Symbole	Fonction	Description
	VERROUILLAGE ENFANT	Cette fonction permet de verrouiller l'écran afin d'empêcher toute utilisation non désirée par les mineurs. Appuyez et maintenez enfoncés les boutons Lampe et Télécommande pour activer le verrouillage de l'écran. Faites de même pour le désactiver.
	FONCTION FAVORITE	Pour enregistrer une fonction favorite et l'afficher en premier lorsque votre four est allumé, maintenez enfoncé pendant 5 secondes.

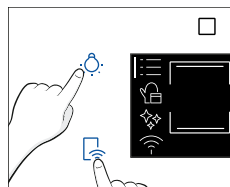

4.2. FONCTIONS DE CUISSON





OPTION DE PRÉCHAUFFAGE RAPIDE

Afin d'accélérer la phase de préchauffage, l'option de préchauffage rapide peut être sélectionnée en appuyant sur l'icône de température pendant 3 secondes après avoir sélectionné le programme de cuisson et la température. Cette option active une combinaison de ventilateur et résistances, quelle que soit la fonction de cuisson choisie.







Pour économiser de l'énergie, lorsque le préchauffage rapide est activé, le ventilateur de la cavité sera éteint jusqu'à ce que le four atteigne la température souhaitée.

FONCTIONS STANDARD

i REMARQUE: pour les fonctions qui nécessitent un préchauffage, assurez-vous que tous les accessoires sont retirés pendant cette phase.

Symbole	Fonction	T par défaut en °C Plage de T en °C	Position suggérée pour la grille	Préchauffage	Suggestions
	*Convection naturelle	200°C 30-250°C	L2/L3	Oui Préchauffage rapide	IDÉALE POUR : gâteaux, pains, biscuits, quiches sur un niveau par chauffage supérieur et inférieur. Peut être utilisée avec Sonde Preci.
	Convection + ventilateur	50-250°C	L2/L3/L4	Oui Préchauffage rapide	IDÉAL POUR : rôtis, plats à gratin, légumes et tartes avec des garnitures humides sur un seul niveau. Idéal pour la cuisson d'aliments à forte teneur en eau. Peut être utilisé avec la sonde Preci.
	Multi niveaux	160°C 50-250°C	L4 (une plaque) L2+L5 (deux plaques) L2+L4+L6 (trois plaques)	Oui Préchauffage rapide	IDÉALE POUR : gâteaux, biscuits et pizzas sur un ou plusieurs niveaux. Idéale pour cuire différents aliments. Peut être utilisée avec Sonde Preci.
	Chauffage bas	50-230°C	L2	Oui Préchauffage rapide	IDÉAL POUR : crème caramel, puddings et bain-marie sur un seul niveau. Cette fonction peut également être utilisée pour finaliser une préparation. Peut être utilisé avec la sonde Preci.
	Chauffage bas + ventilateur	50-230°C	L2	Oui Préchauffage rapide	IDÉAL POUR : pizzas, cakes salés, tartes et aliments avec des garnitures liquides sur un seul niveau. Peut être utilisé avec la sonde Preci.



Symbole	Fonction	T par défaut en °C Plage de T en °C	Position suggérée pour la grille	Préchauffage	Suggestions
	Grill	01-05	L6 pour les aliments fins L5 pour les aliments plus épais	Non	IDÉAL POUR : gratins, viandes grillées, poissons, légumes. Cette fonction utilise uniquement l'élément chauffant supérieur intérieur. Utilisez avec la porte fermée. Placez un plateau en dessous pour recueillir les jus.
	**Supergrill	05 01-05	L6	Non	IDÉALE POUR : de grandes quantités de saucisses, de steaks et de pain grillé. La zone entière sous l'élément de la grille devient chaude. À utiliser avec la porte fermée. Retournez les aliments aux deux tiers de la cuisson (si nécessaire).
	**Gratin (***)	200°C 150-250°C	L4/L5	Oui/Préchauffage rapide	IDÉALE POUR : les morceaux entiers de viande (rôtis) ou les plats gratinés. À utiliser avec la porte fermée. Placez la lèchefrite sous la grille pour récupérer les jus. Retournez les aliments à mi-cuisson si nécessaire.
	Multiniveau +	150-250°C	1er + 2e +3e +6e niveau	Oui/Préchauffage rapide disponible	IDÉAL POUR : cuisiner un menu complet sans mélange d'odeurs. Les aliments n'ont pas besoin d'être extraits en même temps de cuisson. Consultez le paragraphe dédié pour des suggestions de menu.
	*ECO	190 °C 150-220 °C	L3/L4	Non	IDÉALE POUR : cuire de la viande, du poisson ou des légumes. Cette fonction permet d'économiser de l'énergie pendant la cuisson, tout en gardant les aliments moelleux et tendres. La lampe de la cavité est éteinte.
	Friture à l'air (***)	200°C 150-250°C	L3/L4	Non	IDÉALE POUR : préparer des aliments surgelés ou des aliments panés et précuits qui sont habituellement frits. Grâce à la plaque prévue à cet effet, l'air chaud peut circuler uniformément sur les aliments.

* Tested in accordance with the EN 60350-1 for the purpose of energy consumption declaration and energy class.

**Use with the door closed.

(***) Depending on the oven model.



Symbole	Fonction	T par défaut en °C Plage de T en °C	Position suggérée pour la grille	Préchauffage	Suggestions
	Jolly	-	-	-	Ajoutez à la liste prédéfinie des fonctions celle que vous préférez et qui n'est pas encore présente dans votre four. Vous pouvez la configurer via l'application hOn.

Fonction Jolly

Grâce à la fonction Jolly, ce produit offre une expérience entièrement personnalisable, vous permettant de stocker vos recettes personnalisées directement sur le four. Vous pouvez exécuter ces recettes aussi souvent que vous le souhaitez, même sans avoir besoin de vous connecter à l'application.



Comment régler la fonction Jolly:

Pour activer la fonction Jolly sur votre four, ouvrez la section des recettes de l'application, sélectionnez la recette que vous souhaitez utiliser puis cliquez sur « Utiliser comme fonction Jolly ».

À partir de ce moment-là, vous pouvez la démarrer à partir du produit, même sans interaction avec l'application. Il suffit de tourner le bouton de fonction sur la fonction Jolly pour démarrer le processus de cuisson.

L'écran affiche la température prédéfinie.



Comment modifier la fonction Jolly:

Pour modifier une fonction Jolly, allez dans la section des recettes de l'application et sélectionnez la carte de la recette désignée comme fonction Jolly. Appuyez sur le bouton « modifier » pour personnaliser la recette et changer les paramètres définis auparavant.

Un message contextuel vous informe alors que pour enregistrer la nouvelle fonction Jolly modifiée, vous devez supprimer la précédente. Si vous confirmez, la fonction Jolly précédente sera supprimée et les nouveaux paramètres seront enregistrés sur le produit et seront visibles dans l'application.

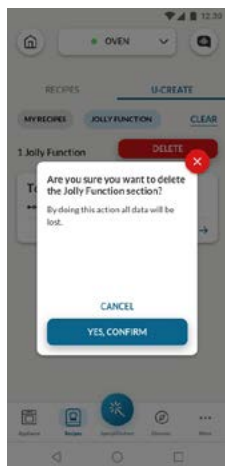
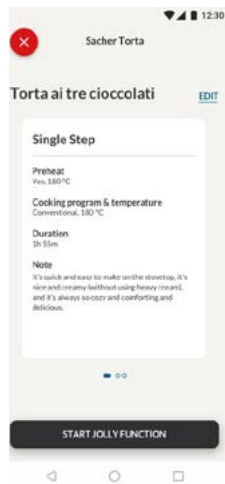

Comment supprimer la fonction Jolly:

Pour supprimer la fonction Jolly de l'interface utilisateur du four, accédez à la section des recettes de l'application.

En appuyant sur la carte de la recette désignée comme fonction Jolly, il est possible de la supprimer en cliquant sur la touche rouge « touche de suppression ».

Une fenêtre contextuelle confirme l'opération et vous demande de la confirmer. Si vous procédez ainsi, la fonction Jolly enregistrée sur le four sera supprimée et ne sera plus disponible dans l'application.

SONDE PRECI

Avant utilisation, vérifiez la charge de la sonde Preci :

1. Insérez la sonde Preci dans le chargeur et refermez le couvercle.
2. Branchez le chargeur à une source d'alimentation USB, comme un adaptateur USB ou une prise USB d'un PC/portable, en utilisant le câble USB. Le chargeur pourrait ne pas fonctionner correctement avec une batterie externe en raison de sa fonction d'extinction automatique.
3. Le voyant lumineux du chargeur s'allumera et clignotera pendant la charge. Il s'éteindra lorsque la sonde Preci sera complètement chargée.

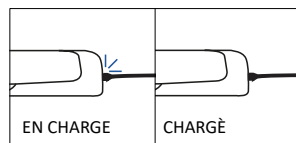
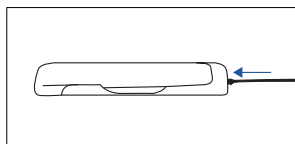
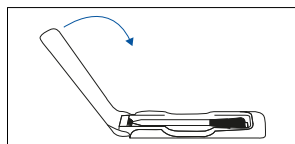

Voici comment enregistrer et utiliser la sonde Preci:

1. Insérez la sonde dans l'aliment.
2. Appuyez sur □ pour sélectionner la fonction désirée et appuyez sur ⊖ autant de fois que nécessaire pour sélectionner l'icône de la sonde.
3. Après un moment, le four reconnaîtra le code de la sonde. Appuyez sur ▶| et utilisez les flèches pour régler la température désirée.
4. Appuyez sur ▶| pour confirmer. À partir de ce moment, le four utilisera les données de la sonde pour surveiller la température interne de votre aliment.
5. Lorsque la température interne désirée est atteinte, une alarme retentira et le four s'éteindra. Retirez soigneusement la sonde de l'aliment.

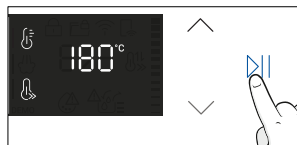
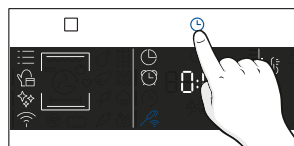
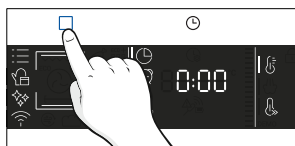
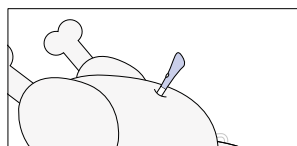

Astuces de cuisson

La sonde est équipée d'un seul point de mesure. Introduisez-la entièrement dans l'aliment en plaçant la pointe métallique au centre de l'aliment. Placez ce point le plus près possible de la partie la plus épaisse (la plus froide) de l'aliment afin de surveiller avec précision le processus de cuisson.

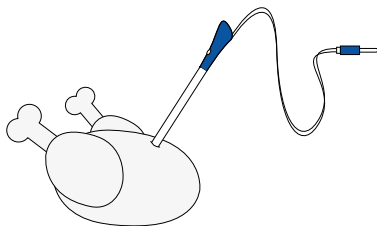

La sonde peut être utilisée avec les fonctions manuelles (Convection naturelle, Convection + Ventilateur, Gril, Super grill, Gratin et Multi-niveaux), avec les CATÉGORIES DE CUISSON DES ALIMENTS (Viande, Poisson et Légumes) et le Gentle cooking.

Catégorie d'aliments	T à cœur conseillée °C	Positionnement suggéré
Rôti de bœuf	45°C	En diagonale dans la partie la plus épaisse.
Viandes rôties	55 °C / 60 °C / 65 °C	Pour les aliments de forme cylindrique (p. ex. les rôtis de bœuf), placez l'embout le plus près possible du centre géométrique
Volaille	83-85°C	Dans la partie la plus épaisse du blanc
Poisson (entier/en filets)	65°C	En diagonale dans la partie la plus épaisse
Pain/ragoûts	90°C	Proche du centre géométrique de l'aliment

5. DIRECTIVES DE CUISSON

5.1. TABLEAU POUR LA CUISINE GENERALE

Catégorie	Recette	Nombre de niveaux	Programme de cuisson	T°C	Pré-chauffage	Accessoire de cuisson	Emplacement	Temps de cuisson après préchauffage*(min)
Pâtisseries sucrées	Petits gâteaux /Muffins	1	Convection naturelle Multi-niveaux	175°C 160°C	O	Plaque du four	L3 L4	20-30 30-40
		2	Multi-niveaux	150°C		Plaque du four	L2+L5	30-40
		3	Multi-niveaux	140°C		Plaques de cuisson + plus profondes	L2+L4 +L6	40-50
	Génoises	1	Convection naturelle Multi-niveaux	170°C	O	Plaques du four	L2	30-40
			Multi-niveaux	150°C		Grille métallique + moule à gâteau	L4	40-50
		2	Convection naturelle Multi-niveaux	150°C		Grille métallique + moule à gâteau	L1+L4	50-60
	Biscuits	1	Multi-niveaux	150°C 150°C	O	Grilles métalliques + moule à gâteau	L3 L4	25-30 30-40
		2	Multi-niveaux	140°C		Plaque du four	L2+L5	30-40
		3	Convection naturelle	140°C		Plaque du four	L2+L4 +L6	35-40
	Chouquettes	1	Multi-niveaux	190°C	O	Plaques de cuisson + plus profondes	L4	25-35
		2	Convection naturelle	170°C		Plaques du four	L3	25-35
	Yorkshire pudding	1	Multi-niveaux	200°C	O	Plaque du four	L3	20-30
	Meringues	1	Convection naturelle	90°C	O	Plaque du four		90-160
	Macaron	1	Convection naturelle	150°C	O	Plaque du four	L3	15-20
	Tarte aux pommes	1	Multi-niveaux	185°C	O	Plaque du four	L2	60-70
		1	Convection naturelle	170°C	O	Plaque du four	L4	65-75
	Tarte tatin	1	Convection naturelle	170°C	O	Grille métallique + moule à gâteau	L2	40-60
	Soufflé au chocolat	1	Convection naturelle	200°C	O	Grille métallique + moule à gâteau	L3	10-15
	Cheesecake	1	Convection naturelle	150°C	O	Grille métallique + moule à gâteau	L2	50-65
	Croissants surgelés	1	Multi-niveaux	180°C	O	Plaque du four + moules	L3	20-25
2		Multi-niveaux	180°C	Grille métallique + moule à gâteau		L2+L5	25-35	
3		Convection naturelle	160°C	Plaques du four		L2+L4 +L6	30-40	
Strudel surgelé	1	Supergrill	210°C	O	Plaque du four	L3	30-45	
Pains et galettes	Pain de mie	1	Convection naturelle	5	N	Grille métallique	L6	4-6
	Fougasse	1	Convection naturelle	200°C	O	Plaque du four	L2 ou L3	25-35
	Pain complet	1	Static	200°C	O	Plaque du four	L3	35-50



Catégorie	Recette	Nombre de niveaux	Programme de cuisson	T°C	Pré-chauffage	Accessoire de cuisson	Emplacement	Temps de cuisson après préchauffage*(min)
Tartes salées et ragoûts	Gâteaux salés / Quiches (Ø 26 cm)	1	Convection naturelle	200°C	O	Grille métallique + plat à tarte	L1 ou L2	30-50
		2	Multi-niveaux	180°C	O	Grille métallique + plat à tarte	L1+L4	50-70
	Soufflé au fromage	1	Convection naturelle	200°C	O	Plaque du four + moules	L3	20-35
	Lasagnes fraîches	1	Convection naturelle	200°C	O	Grille métallique + plat allant au four	L3	40-60
	Lasagnes surgelées	1	Convection naturelle	180°C	O	Grille métallique + plat allant au four	L3	50-60
	Cannelloni surgelés	1	Convection naturelle	180°C	O	Grille métallique + plat allant au four	L3	45-55
	Pâtes cuites au four	1	Gratin	200°C	O	Grille métallique + plat allant au four	L4	20-30
Pizza	Pizza fraîche (plaque)	1	Convection naturelle	250°C	O	Plaque du four	L2 ou L3	15-20
		1	Pizza	250°C	N	Plaque du four	L2 ou L3	18-25
	Pizza fraîche (plaque)	2	Multi-niveaux	180°C	O	Plaques de cuisson + plus profondes	L2+L5	25-35
		Pizza fraîche (ronde)	1	Convection naturelle	250°C	O	Plaque du four	L2 ou L3
	Pizza fraîche (ronde)	1	Pizza	300°C	N	Plaque du four	L2 ou L3	15-20
		2	Multi-niveaux	180°C	O	Plaques de cuisson + plus profondes	L2+L5	30-40
	Pizza surgelée (croûte fine)	1	Pizza	220°C	O	Grille métallique	L3	10-15
		2	Convection naturelle	200°C		Grille métallique	L2+L5	15-25
3		Multi-niveaux	180°C	Grille métallique		L2+L4+L6		
Pizza surgelée (croûte fine)	1	Multi-niveaux	200°C	N	Grille métallique	L2	10-15	
Viande et volaille	Poulet entier rôti (1-1,2 kg)	1	Gratin	220°C	O	Grille métallique/L4 Placez la plaque du four à L1 avec une demi-tasse d'eau	L4	40-60
	Cuisses de poulet	1	Friture à l'air**	220°C	N	Plaque de friture à l'air**	L4	30-50
	Canard rôti	1	Gratin	200°C	O	Grille métallique + plat allant au four	L3	50-60

Catégorie	Recette	Nombre de niveaux	Programme de cuisson	T°C	Pré-chauffage	Accessoire de cuisson	Emplacement	Temps de cuisson après préchauffage*(min)
Viande et volaille	Coq	1	Gratin	220°C	O	Grille métallique + plat allant au four	L4	20-40
	Dinde rôtie	1	Gratin	200°C	O	Grille métallique Placez la plaque du four à L1	L3	50-60
	Côtes de porc (1000-1200 g)	1	Convection naturelle	200°C	O	Grille métallique + plat allant au four	L3	80-100
	Saucisses	1	Supergrill	4	O	Grille métallique + plat allant au four	L5	40-50
	Filet de bœuf (1000-1500 g)	1	Gentle cooking**	60°C	N	Grille métallique + plat allant au four	L3	60-80
	Rôti de bœuf (500 g)	1	Gratin	220°C	O	Plaque du four	L3	20-40
	Rôti haché (1000-1500 g)	1	Convection naturelle	180°C	O	Plaque du four	L3	40-50
Poulet rôti avec pommes de terre	1	Gratin	200°C	O	Plaque plus profonde	L4	45-60	
Poissons et fruits de mer	Fruits de mer grillés	1	Supergrill	4	N	Grille métallique	L5	15-30
	Bâtonnets de poisson surgelés	1	Friture à l'air**	200°C	N	Plaque de friture à l'air**	L4	20-25
	Poisson cuit au four	1	ÉCO	200°C	N	Grille métallique Placez la plaque du four à L1	L3	40-60
Légumes	Gratin de légumes	1	ÉCO	200°C	N	Grille métallique + plat allant au four	L3	80-90
	Frites surgelées (300-500 g)	1	Friture à l'air**	220°C	N	Plaque de friture à l'air**	L4	18-25
	Gratin de pommes de terre	1	Gratin	200°C	O	Grille métallique + plat allant au four	L4	15-25
	Pommes de terre rôties	1	Convection naturelle	200°C	O	Plaque du four	L4	30-50

Les temps de cuisson peuvent varier en fonction des ingrédients et de la recette du consommateur.

* Si un préchauffage est nécessaire

** En fonction du modèle de four.



i REMARQUE: pour la cuisson des gâteaux, quiches et autres recettes nécessitant un moule ou un récipient sur 2 niveaux, placez les plats en quinconce : le plat supérieur sur le côté gauche et le plat inférieur sur le côté droit.



5.2. TABLEAU POUR EVERYDAY COOKING

Le menu des catégories d'aliments permet de cuisiner diverses recettes sans préchauffer le four, grâce à des programmes de cuisson spéciaux adaptés aux besoins de chaque catégorie.

Après avoir sélectionné le programme de cuisson, le temps de cuisson par défaut s'affiche et peut être modifié en tournant le bouton droit ; la température de cuisson peut être modifiée en appuyant sur l'icône prévue à cet effet. Les deux paramètres peuvent être réglés dans une plage limitée, comme le montre le tableau ci-dessous

Symbole	Description	Préchauffage	Emplacement	Plage de température (°C)	Plage de temps (min)	Température de la sonde de cuisson (si disponible)	Description
	Viande	NO	2-3-4	180-200	20-30	55-85°C	Pour les rôtis de bœuf, de veau et de porc, la volaille et les morceaux de viande.
	Poisson	NO	3-4	160-180	15-45	55-65°C	Pour les poissons entiers et les filets.
	Légumes	NO	3-4	180-200	30-80	70-90°C	Pour les légumes et les pommes de terre rôtis.

i REMARQUE: si après avoir éteint le four, il est nécessaire de poursuivre la cuisson, il est recommandé d'éviter d'utiliser les programmes Everyday Cooking et d'opter pour [les fonctions standard](#).

Recette	Taille de la portion	Programme de cuisson	T°C	Accessoire de cuisson	Emplacement	Temps de cuisson (min)
Rôti de bœuf	500-800g	Viande	190°C	Grille métallique	L3	30-40
Filet de bœuf	200g	Viande		Grille métallique	L3	
Rôti haché	1000-1500g	Viande	180°C	Grille métallique	L3	40-50
Bœuf Wellington	500g	Viande	200°C	Grille métallique	L3	50-80
Viande braisée	800-1000g	Viande	200°C	Grille métallique	L3	40-70
Côtes de porc	1000-1200g	Viande	200°C	Grille métallique	L3	80-100
Carré d'agneau	800-1000g	Viande	200°C	Grille métallique	L3	60-80
Gigot d'agneau	1500-2000g	Viande	190°C	Grille métallique	L3	80-100
Filets de saumon	200-600g	Poisson	170°C	Plaque du four	L3	20-35
Darnes de thon	600g (env. 4 morceaux)	Poisson	180°C	Grille métallique	L3	10-20
Darnes d'espardon	700g (env. 4 morceaux)	Poisson	200°C	Plaque du four	L3	15-20
Filet de cabillaud	600g (env. 4 morceaux)	Poisson	150°C	Plaque du four	L3	10-20
Dorade entière	1	Poisson	170°C	Plaque du four	L3	35-45
Filet de daurade	600g (env. 4 morceaux)	Poisson	150°C	Plaque du four	L3	10-20
Filet de bar	600g (env. 4 morceaux)	Poisson	150°C	Plaque du four	L3	10-20
Poisson en croûte de sel	1	Poisson	220°C	Plaque du four	L3	30-40
Brochettes de poisson	8 morceaux	Poisson	150°C	Grille métallique	L3	20-30
Calamars farcis	4 morceaux	Poisson	180°C	Plaque du four	L3	25-40
Pain complet	1	Produits de boulangerie	200°C	Grille métallique	L3	35-50
Pain de seigle	1	Produits de boulangerie	190°C	Grille métallique	L3	35-50
Pain de mie	1	Produits de boulangerie	200°C	Grille métallique	L3	35-50
Baguettes surgelées	1	Produits de boulangerie	200°C	Grille métallique	L3	15-25
Snacks surgelés en pâte feuilletée	1	Produits de boulangerie	190°C	Grille métallique	L3	20-30
Fenouils	1 plaque	Légumes	200°C	Grille métallique	L3	30-40



Recette	Taille de la portion	Programme de cuisson	T°C	Accessoire de cuisson	Emplacement	Temps de cuisson (min)
Légumes variés	1 plaque	Légumes	190°C	Grille métallique	L3	40-45
Choux-fleurs	1 plaque	Légumes	190°C	Grille métallique	L3	40-50
Potirons en dés	1 plaque	Légumes	200°C	Grille métallique	L3	30-40
Poivrons farcis	1 plaque	Légumes	180°C	Grille métallique	L3	70-80
Courgettes farcies	1 plaque	Légumes	190°C	Grille métallique	L3	35-45
Bâtonnets de carotte	1 plaque	Légumes	180°C	Plaque du four	L3	35-40
Brocolis	1 plaque	Légumes	190°C	Plaque du four	L3	30-40
Ratatouille	1 plaque	Légumes	190°C	Grille métallique	L3	40-45
Flan aux légumes	6 ramequins	Légumes	180°C	Plaque du four + moules	L3	25-35

6. ENTRETIEN ET NETTOYAGE

6.1. RECOMMANDATIONS GENERALES

Le nettoyage régulier peut prolonger le cycle de vie de votre appareil. Attendez que le four refroidisse avant de procéder au nettoyage manuel.

- Après chaque utilisation du four, un minimum de nettoyage contribuera à conserver le four parfaitement propre.
- Ne recouvrez pas les parois du four avec du papier aluminium ou une protection jetable disponible dans le commerce. Au contact direct de l'émail chaud, le papier aluminium ou toute autre protection risque de fondre et de détériorer l'émail à l'intérieur.
- Afin d'éviter que votre four ne se salisse trop et que cela ne provoque de fortes odeurs de fumée, nous recommandons de ne pas utiliser le four à une température très élevée. Il est préférable de prolonger le temps de cuisson et de baisser légèrement la température.
- En plus des accessoires fournis avec le four, nous vous conseillons de n'utiliser que des plats et des moules résistants aux températures très élevées

6.2. NETTOYAGE DU FOUR

6.2.1. INTERIEUR DU FOUR: FONCTIONS DE NETTOYAGE

 **Pyrolyse** (*selon le modèle de four)

Ce procédé s'appuie sur le procédé chimique du même nom, qui consiste à décomposer des substances complexes par l'application d'un traitement thermique.

Une fois lancé, il verrouille automatiquement la porte du four et élève rapidement la température jusqu'à 410 °C.

À la fin du cycle de nettoyage, il ne reste dans la cavité qu'un dépôt minime de poussière, facilement éliminé à l'aide d'un chiffon humide.

Comment ça marche :

1. Retirez tous les accessoires du four, tels que les grilles, les grilles latérales et la vis des grilles latérales (*);
2. Tournez le bouton de fonction sur . Tournez la molette pour régler le programme Pyrolyse; Laissez la fonction en marche pendant la durée prédéfinie. Pendant ce processus et la phase de refroidissement qui suit, la porte du four reste verrouillée.
3. Lorsque l'appareil est froid, nettoyez les surfaces intérieures du four à l'aide d'un chiffon.
▲ AVERTISSEMENT: assurez-vous que l'appareil est froid avant de le toucher. Il convient de faire attention à toutes les surfaces chaudes car il existe un risque de brûlures. Utilisez de l'eau distillée ou potable.

(*) uniquement pour les modèles à 7 niveaux.

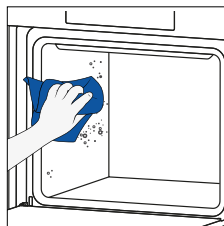
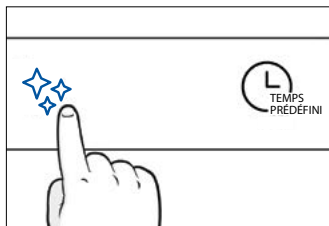
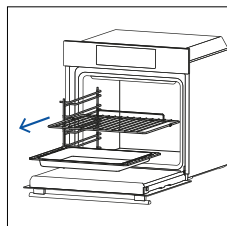

H2O-Clean

La fonction H2O-Clean est conçue pour s'attaquer sans effort aux salissures légères et offrir une solution rapide et écologique pour nettoyer la cavité de votre four grâce à la puissance de la vapeur.

Comment ça marche:

1. Versez 100 ml d'eau dans le fond du four.
2. Tournez le bouton sur . Si nécessaire, tournez la molette pour régler le programme Hydro clean. Laissez la fonction en marche pendant la durée prédéfinie.
3. À la fin du processus de nettoyage, laissez le four refroidir.
4. Lorsque l'appareil est froid, nettoyez les surfaces intérieures du four à l'aide d'un chiffon
5. **▲ AVERTISSEMENT:** assurez-vous que l'appareil est froid avant de le toucher. Il convient de faire attention à toutes les surfaces chaudes car il existe un risque de brûlures. Utilisez de l'eau distillée ou potable.

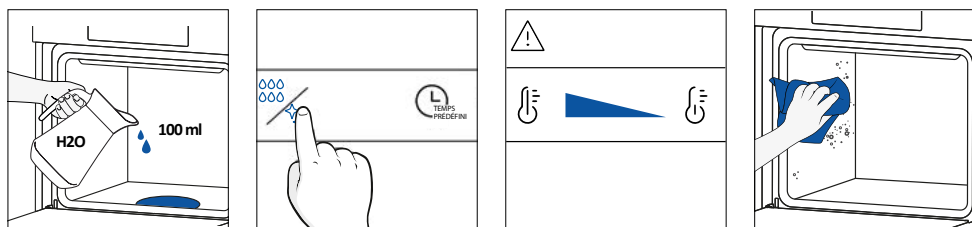

Nettoyage par catalyse

Les panneaux catalytiques tapissent la cavité du four et vous offrent le luxe de ne jamais avoir à vous soucier d'un four sale.

Les panneaux sont recouverts d'un émail spécial qui présente une structure microporeuse, capable d'absorber la graisse des éclaboussures.

Grâce à une réaction chimique catalytique, ils convertissent efficacement la graisse absorbée en éléments gazeux lorsqu'ils sont exposés à des températures élevées.

Recommandation : envisagez de remplacer les panneaux catalytiques au bout de trois ans environ d'utilisation, surtout si vous utilisez votre four pour deux ou trois cycles de cuisson par semaine. Cela garantit des performances et une propreté optimales.

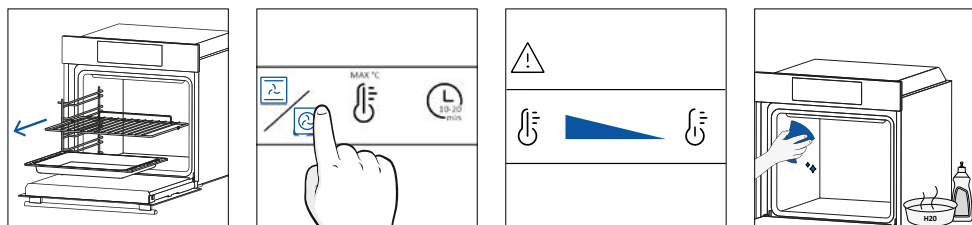

6.2.2. EXTERIEUR DU FOUR: RETRAIT ET NETTOYAGE DE LA PORTE EN VERRE

1. Positionnez la porte à 90°. Tournez les languettes de verrouillage de la charnière vers l'extérieur du four.

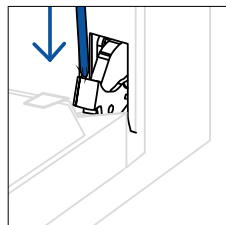
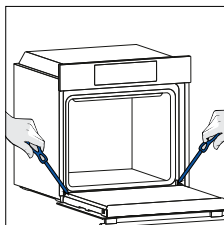

2. Positionnez la porte à 45°. Appuyez simultanément sur les deux boutons situés de part et d'autre des tranches latérales de la porte et tirez vers vous pour retirer le couvercle de la porte des vitres supérieures.

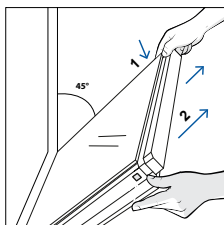

3. Retirez très soigneusement la vitre du four, en commençant par la vitre intérieure. Pendant la procédure, tenez fermement la vitre avec les deux mains et placez-les sur une surface plane et rembourrée (p. ex. sur un tissu).

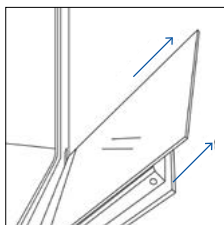

4. **⚠ AVERTISSEMENT:**
la vitre extérieure n'est pas amovible.

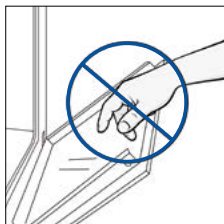

5. Nettoyez la vitre à l'aide d'un chiffon doux et de produits de nettoyage appropriés.



6. Insérez les panneaux vitrés en veillant à ce que l'étiquette « Bas » soit correctement lisible et positionnée sur le côté inférieur gauche de la porte, près de la charnière gauche. De cette manière, l'étiquette imprimée sur la première vitre restera à l'intérieur de la porte.

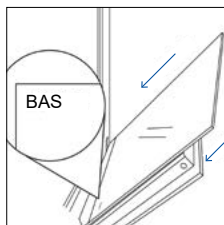

7. Remettez en place le couvercle de la porte des vitres supérieures en le poussant vers l'intérieur jusqu'à ce que vous entendiez un clic des deux boutons latéraux.

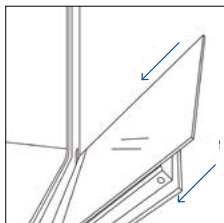

8. Ensuite, ramenez la porte à 90° et faites pivoter les languettes de verrouillage des charnières vers l'intérieur du four

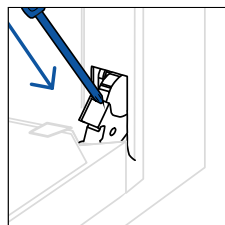
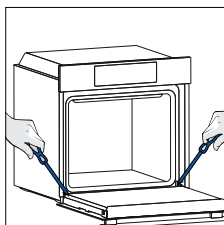

6.3. NETTOYAGE DES ACCESSOIRES

Veillez à bien nettoyer les accessoires après chaque utilisation et à les sécher à l'aide d'un torchon. En cas de résidus persistants, envisagez de laisser tremper les accessoires dans de l'eau savonneuse pendant environ 30 minutes avant de les laver à nouveau.

NETTOYAGE DES GRILLES LATÉRALES:

– Modèle à 6 niveaux

1. Retirez les grilles latérales en les tirant dans le sens des flèches.
2. Pour nettoyer les grilles latérales, placez-les au lave-vaisselle ou utilisez une éponge humide, en veillant à ce qu'elles soient ensuite séchées.
3. Après le nettoyage, installez les grilles latérales en suivant l'ordre inverse.

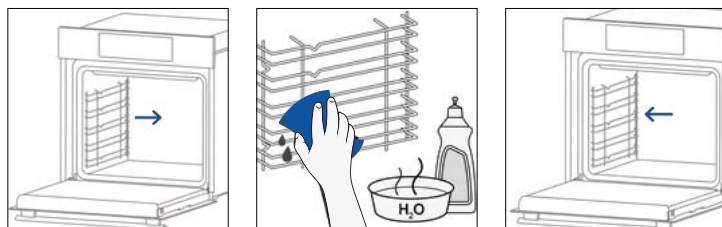

– Modèle à 7 niveaux

1. Retirez les grilles latérales en tirant d'abord la partie avant dans le sens de la flèche et en détachant la partie arrière des vis.
2. Pour nettoyer les grilles latérales, placez-les au lave-vaisselle ou utilisez une éponge humide, en veillant à ce qu'elles soient ensuite séchées.
3. Après le nettoyage, remettez les grilles latérales en suivant la procédure inverse : positionnez la partie arrière entre les vis et poussez la partie avant dans le sens de la flèche.

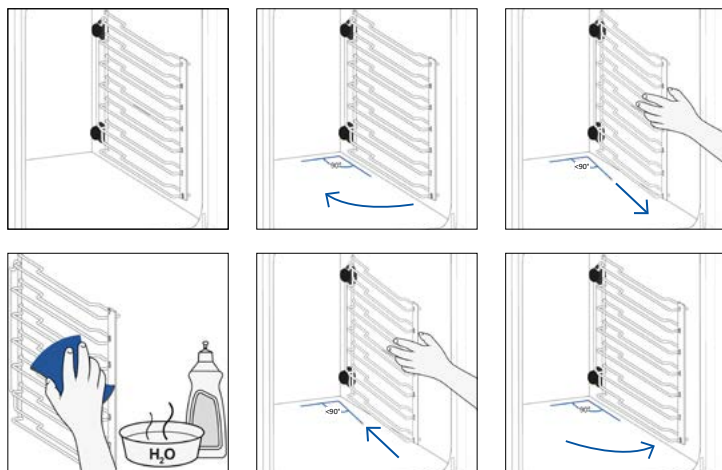

6.4. ENTRETIEN

REPLACEMENT DES COMPOSANTS

Changement de l'ampoule du haut:

1. Débranchez le four du secteur.
2. Retirez le couvercle en verre de la lampe.
3. Démontez l'ampoule.
4. Remplacez l'ampoule par une neuve du même type.
5. Remettez le couvercle en verre de la lampe à sa place.
6. Rebranchez le four au secteur.

Étape 1

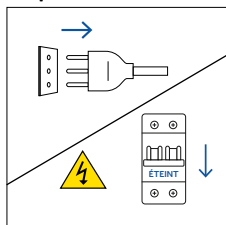

Étape 2

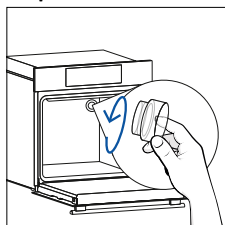

Étape 3

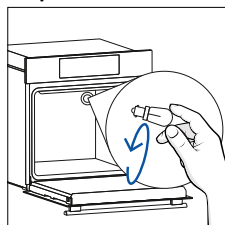

Étape 4

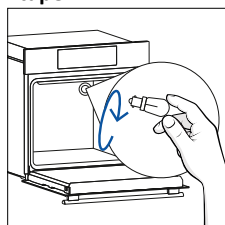

Étape 5

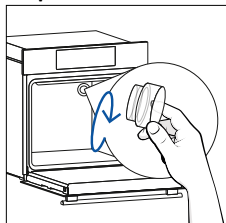

Étape 6

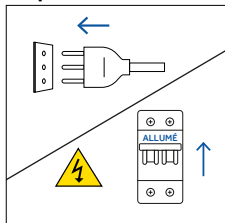

Ce produit contient une ou plusieurs sources lumineuses de classe d'efficacité énergétique G (Lampe)

Changement de l'ampoule latérale:

1. Débranchez le four du secteur.
2. Utilisez un tournevis à tête plate en le positionnant sur le côté de la vitre de protection et exercez une légère pression pour la retirer.
3. Saisissez délicatement l'ampoule par sa base.
4. Insérez l'ampoule neuve.
5. Remettez la vitre de protection en appuyant doucement dessus jusqu'à ce qu'elle soit bloquée à sa place.
6. Rebranchez le four au secteur.

Étape 1

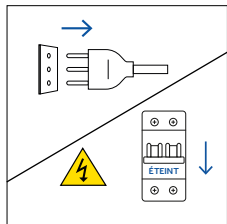

Étape 2

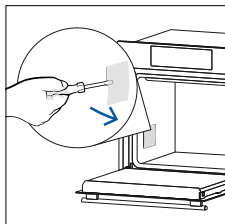

Étape 3

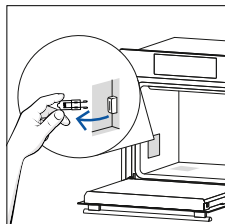

Étape 4

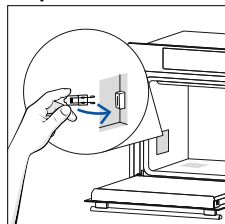

Étape 5

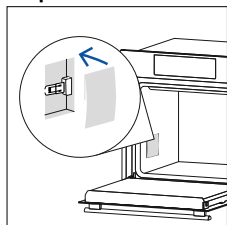

Étape 6

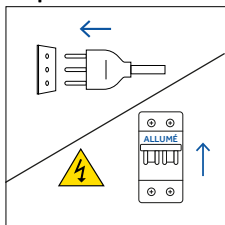

Ce produit contient une ou plusieurs sources lumineuses de classe d'efficacité énergétique G (Lampe)



7. DÉPANNAGE

Si une erreur se produit pendant l'utilisation du four, l'écran affiche le code « ER » suivi de deux chiffres qui identifient l'erreur.

Procédez en éteignant le four et en le débranchant, attendez quelques minutes, puis rebranchez-le.

Si l'erreur disparaît, vous pouvez à nouveau utiliser le four. Si ce n'est pas le cas, appelez le service clientèle et communiquez le code (ERXX) que vous voyez à l'écran.

Erreur



Fumée

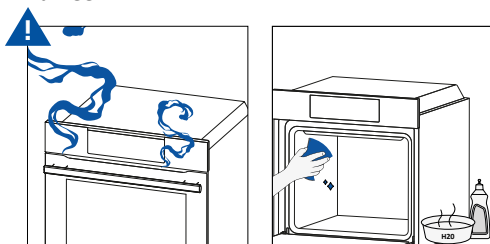

8. PROTECTION DE L'ENVIRONNEMENT ET ÉLIMINATION

8.1. ÉLIMINATION DE L'APPAREIL



Cet appareil est étiqueté conformément à la directive européenne 2012/19/UE relative aux appareils électriques et électroniques (DEEE). Les DEEE contiennent à la fois des substances polluantes (pouvant avoir un effet négatif sur l'environnement) et des éléments de base (pouvant être réutilisés). Il est important que les DEEE fassent l'objet de traitements spécifiques pour enlever et mettre au rebut les polluants et récupérer tous les matériaux.

Chaque personne individuelle peut jouer un rôle important en s'assurant que les DEEE ne deviennent pas un problème environnemental ; il est essentiel de suivre quelques règles fondamentales:

- les DEEE ne doivent pas être traités comme des déchets ménagers ;
- les DEEE doivent être amenés sur des sites de collecte spéciaux (déchèteries) gérés par la Mairie ou une entreprise agréée. Dans de nombreux pays, les collectes chez les particuliers peuvent être disponibles pour les grands DEEE. Lorsque vous achetez un nouvel appareil, l'ancien peut être retourné au vendeur qui doit l'accepter gratuitement sous forme d'échange, à condition que l'appareil soit d'un type équivalent et qu'il possède les mêmes fonctions que l'appareil acheté.

8.2. PROTECTION ET RESPECT DE L'ENVIRONNEMENT

Lorsque cela est possible, évitez de préchauffer le four et efforcez-vous de toujours le remplir. Ouvrez la porte du four le moins possible, car la chaleur de la cavité se disperse à chaque fois que vous l'ouvrez. Pour des économies d'énergie significatives, éteignez le four de 5 à 10 minutes avant la fin prévue du temps de cuisson, et utilisez la chaleur résiduelle que le four continue à générer. Maintenez les joints propres et en bon état, afin d'éviter toute dispersion de chaleur à l'extérieur de la cavité. Si vous disposez d'un contrat d'électricité avec un tarif horaire, le programme « cuisson différée » facilite encore plus les économies d'énergie, en déplaçant la cuisson afin qu'elle démarre dans le créneau horaire à tarif réduit.



9. INSTALLATION

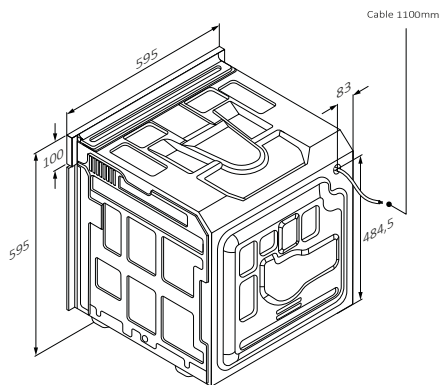
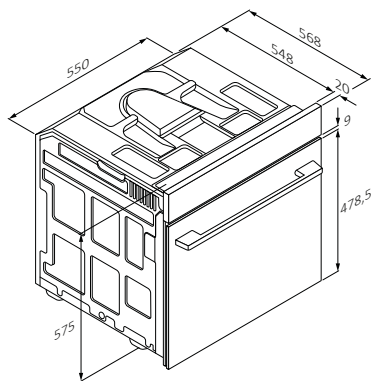

mm

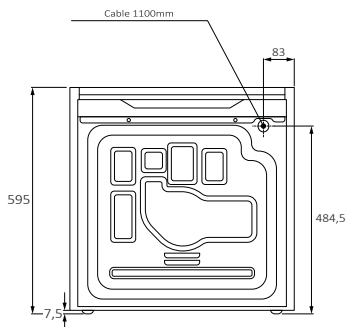

Vista posteriore

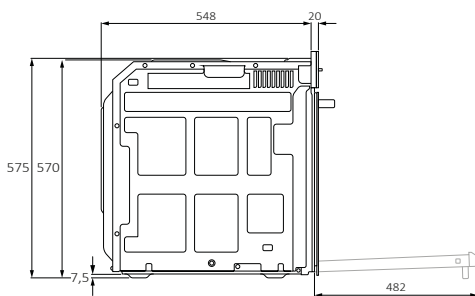

Vista laterale

mm



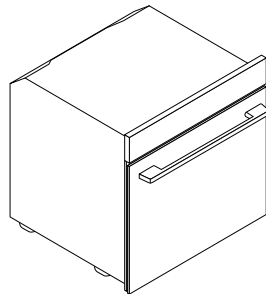
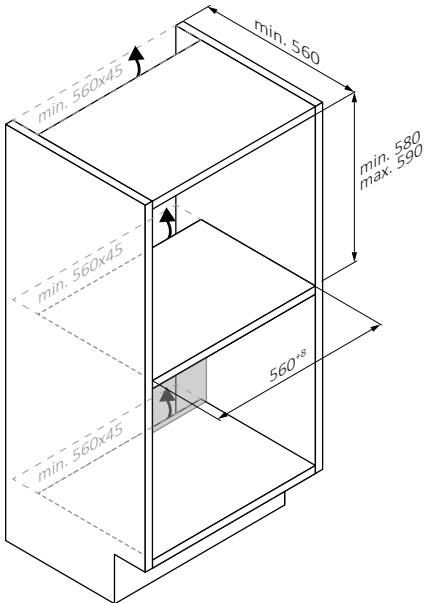
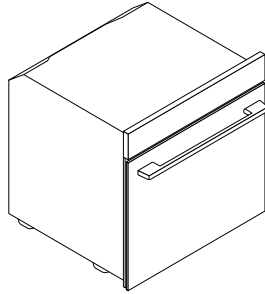
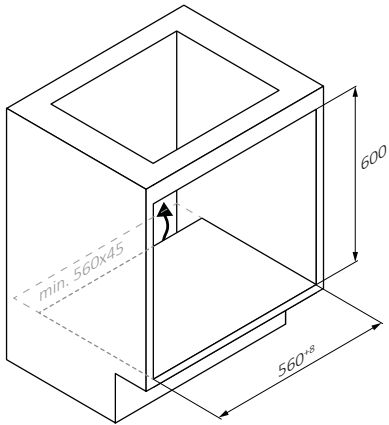

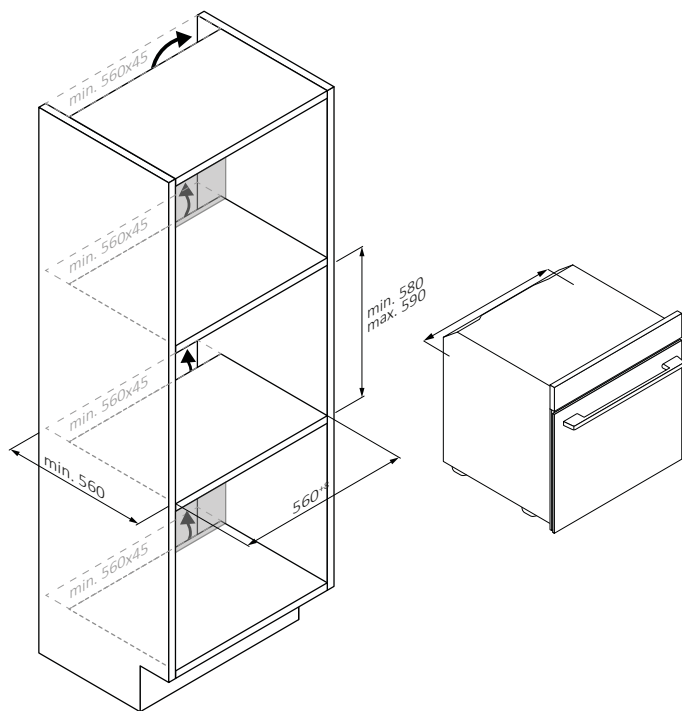

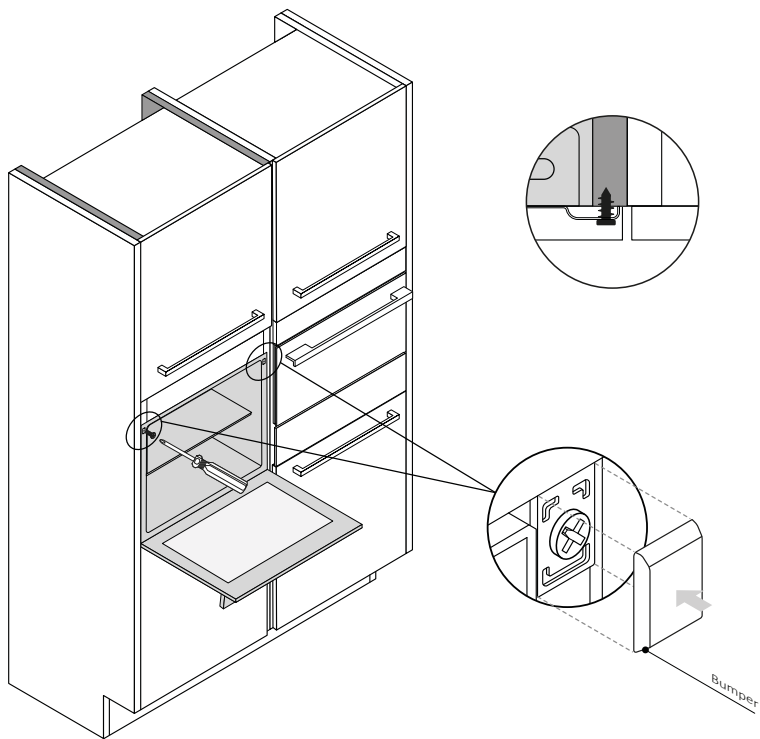

mm



FR 53



BENVENUTI

Grazie per aver scelto il nostro prodotto. Per garantire la sicurezza e ottenere i migliori risultati, leggere attentamente questo manuale, comprese le istruzioni di sicurezza, e conservarlo per riferimenti futuri.

Prima di installare il forno, prendere nota del numero di serie, in quanto potrebbe essere necessario in caso di riparazioni. Verificare eventuali danni durante il trasporto e consultare un tecnico in caso di dubbi prima dell'utilizzo. Tenere sempre tutto il materiale da imballaggio a distanza di sicurezza dai bambini.

i NOTA: Le caratteristiche e gli accessori del forno possono variare a seconda del modello acquistato.

SOMMARIO

1. INFORMAZIONI PER LA SICUREZZA

2. INTRODUZIONE AL PRODOTTO

- 2.1. Panoramica del prodotto
- 2.2. Accessori
- 2.3. Pannello di controllo
- 2.4. Connettività

3. PRIMA DI COMINCIARE

- 3.1. Informazioni per iniziare
- 3.2. Primo utilizzo
- 3.3. Pulizia preliminare

4. USO DEL PRODOTTO

- 4.1. Funzionamento del prodotto
- 4.2. Funzioni di cottura
 - 4.2.1. Funzioni standard
 - 4.2.2. Funzioni speciali

5. LINEE GUIDA PER LA COTTURA

- 5.1. Tabella di cottura Generale
- 5.2. Tabella Everyday Cooking

6. CURA E PULIZIA

- 6.1. Raccomandazioni generali
- 6.2. Pulizia del forno
 - 6.2.1. Interno del forno: funzioni di pulizia
 - 6.2.2. Esterno del forno: smontaggio e pulizia della porta in vetro
- 6.3. Pulizia degli accessori
- 6.4. Manutenzione

7. SOLUZIONE DEI PROBLEMI

8. PROTEZIONE DELL'AMBIENTE E SMALTIMENTO

- 8.1. Smaltimento dell'elettrodomestico
- 8.2. Protezione e rispetto dell'ambiente

9. INSTALLAZIONE

1. INFORMAZIONI PER LA SICUREZZA

AVVERTENZE GENERALI

- Non utilizzare elettrodomestici a vapore per le operazioni di pulizia..
- **▲ ATTENZIONE:** per evitare pericoli dovuti a un reset accidentale del disgiuntore termico, questo elettrodomestico non deve essere alimentato tramite un dispositivo di commutazione esterno (ad es. un timer) o collegato a un circuito soggetto ad accensioni e spegnimenti regolari.
- Durante l'uso, l'elettrodomestico diventa caldo. Non toccare le resistenze all'interno del forno.

Utilizzare in conformità all'uso previsto

- Utilizzare il forno solo per gli scopi previsti, cioè solo per la cottura di alimenti; altri usi, ad es. come fonte di calore, sono considerati impropri e quindi pericolosi. Il fabbricante non potrà essere ritenuto responsabile di eventuali danni causati da usi errati, impropri o irragionevoli.

Limiti d'uso

- Questo elettrodomestico può essere utilizzato da bambini di almeno 8 anni, da persone con ridotte capacità fisiche, sensoriali o mentali e da persone inesperte solo sotto stretta sorveglianza o se hanno appreso le modalità di utilizzo sicuro dell'elettrodomestico e sono consapevoli dei relativi pericoli.
- Questo elettrodomestico può essere utilizzato da persone (bambini inclusi) con ridotte capacità fisiche, sensoriali o mentali oppure senza esperienza e conoscenza sufficiente dell'uso solo sotto supervisione di una persona responsabile della loro sicurezza e solo se sono state fornite loro istruzioni relative all'utilizzo.
- Sorvegliare i bambini affinché non giochino con l'elettrodomestico.
- **▲AVVERTENZA:** l'elettrodomestico e i componenti accessibili diventano caldi durante l'uso. Non toccare le resistenze Tenere lontani i bambini di età inferiore a 8 anni se non sono sorvegliati continuamente.



- **⚠ AVVERTENZA:** durante l'uso, i componenti accessibili potrebbero diventare caldi.

AVVERTENZE PER L'INSTALLAZIONE

- Il forno può essere collocato in alto, in colonna, o sotto un piano di lavoro.
- Prima di fissare il forno, accertarsi che la ventilazione sia sufficiente per consentire la corretta circolazione dell'aria fresca necessaria per il raffreddamento e la salvaguardia dei componenti interni. In base al tipo di sistemazione, praticare le aperture specificate sulle illustrazioni. Fissare sempre il forno al mobile con le viti in dotazione con l'elettrodomestico.
- Il funzionamento dell'elettrodomestico alle frequenze nominali non richiede interventi o installazioni supplementari.
- Per evitare che l'elettrodomestico si surriscaldi, non installarlo dietro uno sportello decorativo.
- Durante l'installazione il forno deve essere scollegato dalla rete elettrica.
- Se occorre l'assistenza del fabbricante per eliminare eventuali guasti dovuti all'installazione errata, tale assistenza non è coperta dalla garanzia. Attenersi alle istruzioni per l'installazione fornite per il personale qualificato.
- Un'installazione errata può causare lesioni a persone, animali e oggetti. Il produttore non può essere ritenuto responsabile di tali lesioni.
- L'installazione deve essere effettuata da un tecnico qualificato che deve conoscere e rispettare le leggi vigenti nel paese di installazione e le istruzioni del fabbricante.
- Dopo aver disimballato l'apparecchio, verificare sempre che non sia danneggiato; in caso di problemi contattare il servizio di assistenza clienti prima dell'installazione e non collegare alla rete elettrica.
- Rimuovere il materiale di imballaggio prima di mettere in funzione l'apparecchio.
- Durante l'installazione non utilizzare la maniglia dello sportello del forno per sollevare e spostare il forno.
- I mobili di installazione e quelli adiacenti devono resistere a temperature di 95°C

- Si consiglia di indossare guanti protettivi durante l'installazione per evitare lesioni da taglio.
- Non installare il prodotto in ambienti aperti ed esposti agli agenti atmosferici.
- Questo apparecchio è progettato per essere utilizzato ad altitudini inferiori a 2000 m.

AVVERTENZE ELETTRICHE

- La presa deve essere in grado di sostenere il carico indicato sull'etichetta e deve essere dotata di contatto di terra perfettamente funzionante. Il conduttore di terra è di colore giallo-verde. Questa operazione deve essere effettuata da un professionista qualificato.
- Il collegamento alla fonte di alimentazione può essere effettuato tramite spina o cablaggio fisso interponendo tra l'elettrodomestico e la fonte di alimentazione un interruttore omipolare, con separazione dei contatti conforme ai requisiti della categoria di sovratensioni III, in grado di sostenere il carico massimo collegato e conforme alle norme vigenti.
- In caso di incompatibilità tra la presa e la spina dell'elettrodomestico, chiedere a un elettricista qualificato di sostituire la presa con un'altra di tipo adatto. La spina e la presa devono essere conformi alle norme vigenti nel paese di installazione.
- Il cavo di terra giallo-verde non deve essere interrotto dall'interruttore. La presa o l'interruttore omipolare utilizzato per il collegamento deve essere facilmente accessibile quando l'elettrodomestico è installato.
- Se il cavo di alimentazione è danneggiato, deve essere sostituito dal produttore, da un tecnico dell'assistenza o da una persona con analogo qualifica per evitare rischi. Per eventuali riparazioni, rivolgersi esclusivamente all'assistenza clienti e chiedere che vengano utilizzati ricambi originali.
- **⚠ AVVERTENZA:** per evitare scosse elettriche, accertarsi che l'elettrodomestico sia spento prima di sostituire la lampadina.
- Spegnerne il forno prima di rimuovere i componenti rimovibili. Dopo la pulizia, rimontarli secondo le istruzioni.
- L'uso di qualunque elettrodomestico impone il rispetto di alcune regole fondamentali:

- Non tirare il cavo di alimentazione per scollegare l'elettrodomestico dall'alimentazione.
- Non toccare l'elettrodomestico con le mani o i piedi umidi o bagnati.
- In generale, l'uso di adattatori, prese multiple o prolunghe è sconsigliato.
- In caso di malfunzionamento e/o calo di prestazioni, spegnere l'elettrodomestico e non manometterlo.
- **i NOTA:** poiché il forno potrebbe richiedere lavori di manutenzione, è consigliabile tenere un'altra presa a parete disponibile in modo da poter collegare il forno nel caso venga rimosso dallo spazio in cui è installato.
- Qualsiasi riparazione, installazione e manutenzione non eseguita correttamente può mettere seriamente in pericolo l'utente.
- L'azienda produttrice dichiara di non assumersi alcuna responsabilità per danni diretti o indiretti causati da errati interventi di installazione, manutenzione o riparazione.
- **⚠ ATTENZIONE:** per evitare pericoli dovuti a un reset accidentale del disgiuntore termico, questo elettrodomestico non deve essere alimentato tramite un dispositivo di commutazione esterno (ad es. un timer) o collegato a un circuito soggetto ad accensioni e spegnimenti regolari. L'elettrodomestico non è progettato per essere attivato tramite timer esterni o sistemi di controllo remoto separati.

USO E MANUTENZIONE

- Il vassoio di gocciolamento raccoglie i residui che gocciolano durante la cottura.
- Quando si colloca la griglia sulle griglie laterali, accertarsi che la sezione più corta del lato (tra il blocco e l'estremità) sia rivolta verso l'interno del forno. Se la griglia è dotata di barra decorativa in metallo, prestare attenzione a posizionarla all'esterno del forno in modo che il logo del marchio possa essere visibile e leggibile. Per il corretto posizionamento fare riferimento anche all'immagine nella [sezione Accessori](#) del presente manuale per l'utente.
- Non adoperare detersivi aggressivi e abrasivi o raschietti metallici affilati per pulire il vetro dello sportello del forno, altrimenti la superficie potrebbe graffiarsi e il vetro potrebbe frantumarsi.

- Per questo forno utilizzare solo la sonda per la temperatura consigliata.
- Durante la cottura l'umidità potrebbe condensarsi all'interno della cavità del forno o sul vetro dello sportello. Questa condizione è normale. Per ridurre questo effetto, dopo l'accensione attendere 10-15 minuti prima di collocare gli alimenti nel forno. In ogni caso, la condensa scompare quando il forno raggiunge la temperatura di cottura.
- Per cuocere la verdura, utilizzare un contenitore dotato di coperchio invece di un vassoio aperto.
- Evitare di lasciare gli alimenti all'interno del forno dopo la cottura per più di 15/20 minuti.
- Un blackout prolungato durante la cottura potrebbe causare malfunzionamenti del monitor. In tal caso, rivolgersi all'assistenza clienti.
- **⚠ AVVERTENZA:** non rivestire le pareti con pellicole di alluminio o protezioni monouso reperibili in commercio. Le pellicole di alluminio o altre protezioni a contatto diretto con lo smalto caldo potrebbero fondersi e rovinare lo smalto interno.
- **⚠ AVVERTENZA:** non rimuovere mai la guarnizione dello sportello del forno.
- **⚠ ATTENZIONE:** non riempire d'acqua la parte inferiore del forno durante la cottura o quando il forno è caldo.
- Per un corretto utilizzo del forno, evitare di collocare alimenti a contatto diretto con le griglie e i vassoi; utilizzare carta da forno e/o contenitori speciali.

AVVERTENZE (*PER FORNI PIROLITICI)

- Rimuovere grossi schizzi prima della pulizia.
- **⚠ AVVERTENZA:** prima di avviare il ciclo di pulizia automatica:
 - Pulire lo sportello del forno.
 - Rimuovere grossi residui di cibo dall'interno del forno con una spugna bagnata. Non utilizzare detergenti.
 - Rimuovere tutti gli accessori e far scorrere la rastrelliera (se presente).
- Non collocare strofinacci.
- Nei forni con sonda per la carne è necessario, prima del ciclo di pulizia, chiudere il foro con il dado fornito. Chiudere sempre il foro con il dado quando la sonda per la carne non è in uso.

- Durante il processo di pulizia pirolitica (se disponibile), le superfici potrebbero diventare più calde del solito, pertanto è necessario tenere lontani i bambini.
- Se è stato collocato un piano cottura sopra il forno, non utilizzare il piano cottura mentre è in funzione il pirolizzatore, per evitare il surriscaldamento del piano cottura.

Inserire la sonda di precisione alimentare fino a qui.

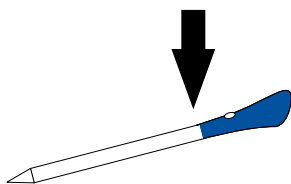

AVVERTENZE SONDA DI TEMPERATURA WIRELESS*

- Il presente prodotto è pensato per essere utilizzato esclusivamente con i forni e secondo le indicazioni riportate nel presente Manuale per l'utente..
- **NON TOCCARE** Preci Probe A MANI NUDE SUBITO DOPO LA COTTURA. Indossare sempre guanti da forno per rimuovere Preci Probe dagli alimenti dopo la cottura.
- Durante la cottura è necessario **INSERIRE COMPLETAMENTE** negli alimenti la barra metallica della sonda Preci Probe fino al **BORDO** in ceramica **NERA**.
- Non esporre la parte metallica di Preci Probe al calore generato direttamente dal forno. Non esporre la parte metallica di Preci Probe al calore generato dall'elettrodomestico.
- Non utilizzare Preci Probe in altri elettrodomestici a eccezione del forno a incasso.
- Non utilizzare Preci Probe in forni a microonde.
- Preci Probe può essere pulita e lavata ma non può essere immersa a lungo in acqua.
- Il prodotto non deve essere utilizzato da persone di età pari o inferiore a 12 anni.

- Il fornitore declina ogni responsabilità per eventuali danni a Preci Probe dovuti a un uso improprio del dispositivo.
- Pulire Preci Probe prima dell'uso.
- La sonda diventa operativa all'interno del seguente intervallo di temperatura: da 10 °C fino a una temperatura interna massima di 100 °C per la parte metallica. La parte in ceramica può raggiungere i 350 °C.
- Se la temperatura della sonda Preci Probe supera i 100 °C, la cottura si interrompe e la sonda deve essere rimossa dal forno il prima possibile, indossando dei guanti, per evitare che si danneggi.



2. INTRODUZIONE AL PRODOTTO

2.1. PANORAMICA DEL PRODOTTO

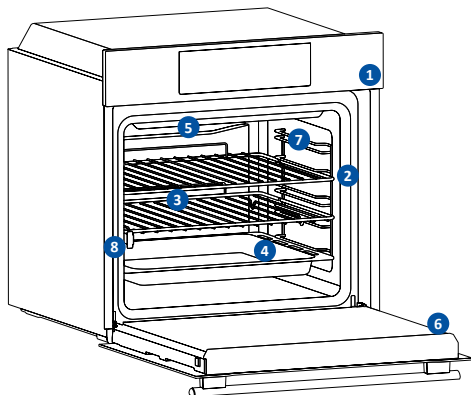

1. Pannello di controllo
2. Numeri delle posizioni dei ripiani
3. Griglia
4. Vasso
5. Copertura della ventola
6. Sportello del forno
7. Griglie metalliche laterali (se presenti: solo per cavità piane)
8. Numero di serie & QR Code

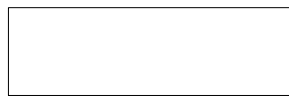

Scrivere qui il numero di serie per futuri riferimenti

2.2 ACCESSORI

Griglie Metalliche Laterali (solo se presenti*)

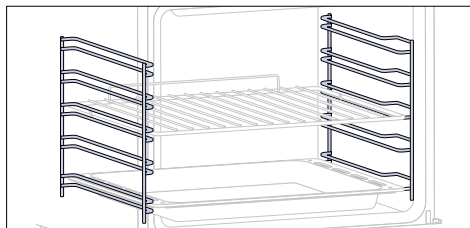

Situate su entrambi i lati della cavità del forno, le griglie laterali sono progettate per il posizionamento della teglia e delle griglie durante la cottura.

NOTE: 6 o 7 livelli a seconda del modello.

Teglia (solo se presente*)

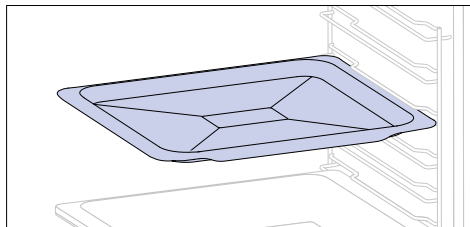

Una teglia è l'ideale per ottenere una doratura uniforme, il che la rende perfetta per biscotti e pasticcini grazie al suo design piatto e poco profondo. Inoltre, posizionarla sotto una griglia di cottura può aiutare a raccogliere eventuali colature, evitando così di sporcare il forno.

Griglia metallica

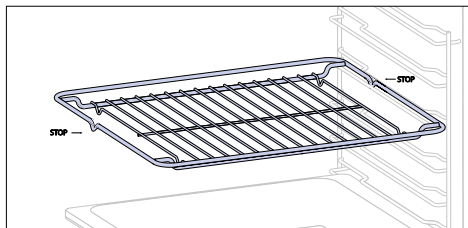

È un ripiano rimovibile e regolabile che sostiene gli utensili per la cottura, garantisce una cottura uniforme e facilita la pulizia. Può essere utilizzata per sostenere piatti e pentole a diverse altezze per diverse esigenze di cottura.

Teglia profonda

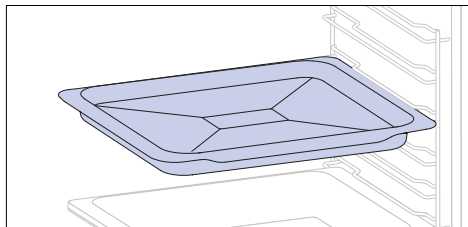

La teglia profonda è ideale per ricette con aggiunta di liquidi o strati, come sfornati o arrostiti. La sua profondità è appositamente studiata per garantire la consistenza desiderata del cibo che vi viene preparato.



Guide Telescopiche (solo se presenti*)

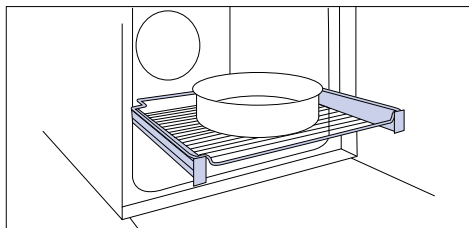

Le guide per forno telescopiche sono ripiani che possono essere estesi, rendendo più facile posizionare o rimuovere gli oggetti, senza la necessità di spingersi in profondità all'interno del forno caldo. Migliorano la sicurezza e la stabilità e possono essere regolate a diverse posizioni di livello.

Cerniere Softclose / Soft open (solo se presenti*)

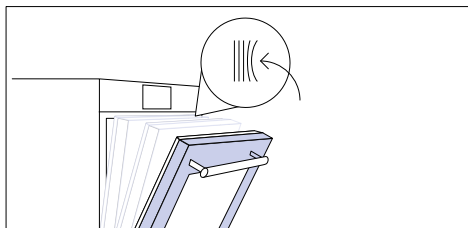

Le cerniere con tecnologia Soft Close e Soft Open controllano la movimentazione dello sportello, garantendone un movimento regolare ed evitando sbalzi.

Doppia Teglia-Modalità BBQ (solo se presente*)

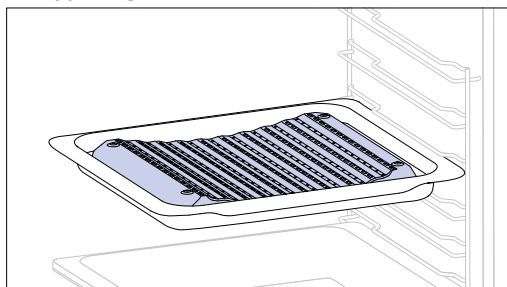

La forma concava consente una corretta circolazione dell'umidità generata in cottura, mantenendo elevato il tasso di umidità degli alimenti. A seconda della quantità di acqua inserita nella teglia, si otterrà una cottura più asciutta o più "umida".

Girarrosto (solo se presente*)

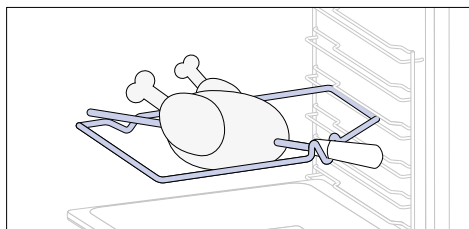

Il girarrosto funziona in abbinamento alla resistenza superiore; ruotandolo, è possibile ottenere una cottura dei cibi omogenea. Il girarrosto è ottimale per la cottura di alimenti di medie dimensioni. Ideale per riscoprire il gusto degli arrosti tradizionali.

Doppia Teglia-Modalità Vapore (solo se presente*)

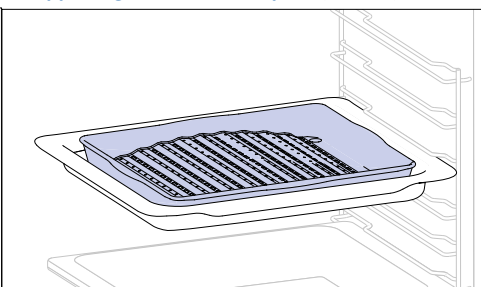

La forma convessa è adatta per grigliare in forno ad alta temperatura (220°), garantendo un risultato da barbeque anche in casa con poco fumo grazie all'azione di drenaggio dei grassi sul fondo della teglia.

Sonda per la carne (solo se presente*)

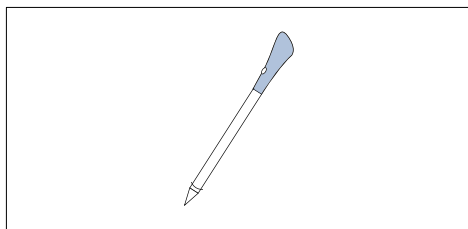

Questa sonda per la carne è un sensore di temperatura che, inserito nel cibo e collegato al forno tramite cavo, permette di controllare la temperatura interna dell'alimento durante la cottura. Viene utilizzata principalmente per pesce e carne.



Teglia Airfry (solo se presente*)

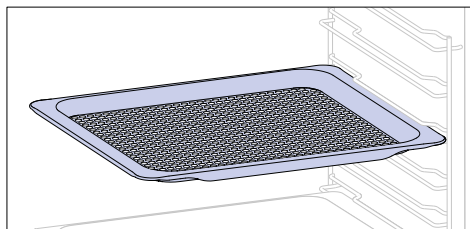

Grazie alla teglia Airfry, l'ari calda è in grado di raggiungere il cibo in modo uniforme e tridimensionale; viene quindi ottenuto un esterno più croccante, pur mantenendo la tenerezza dell'interno. Per raccogliere i succhi e l'impanatura, posizionarla sopra la teglia.

2.3 PANNELLO DI CONTROLLO

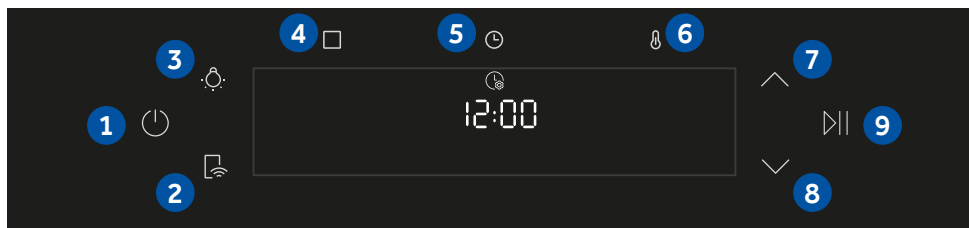

Le funzioni e la classificazione delle funzioni possono essere modificate a seconda del modello.

1. On/Off
2. Remote Control
3. Lamp
4. Funzioni
5. Time
6. Temperature
- 7/8. Pulsanti di navigazione
9. Avvio/Pausa

FUNZIONI PRINCIPALI

Il pannello di controllo ha le seguenti funzioni principali:

Simbolo	Funzione	Descrizione
	On/Off	Premere per accendere/spegnere il forno.
	Controllo da remoto	Premere il pulsante per attivare il controllo da remoto, dopo aver effettuato l'accoppiamento tra il forno e l'app hOn (tramite l'applicazione).
	Lampada	Premere per accendere/spegnere la luce della cavità del forno.
	Funzioni	Premere una volta per accedere alle funzioni manuali, due volte per i programmi Everyday Cooking, tre volte per il menu Pulizia e quattro volte per il menu WIFI.
	Ora	Premere una volta per la durata della cottura, due volte per il contaminuti (disponibile in modalità standby), tre volte per la partenza differita. In modalità standby sono disponibili il timer per cottura e, tenendo premuto per 3 secondi, l'ora del giorno.
	Temperatura	Premere una volta per verificare la temperatura della cavità, due volte per attivare l'opzione di preriscaldamento rapido (disponibile solo durante la fase di preriscaldamento del forno)
	Pulsanti di navigazione	Premere i pulsanti di navigazione per scorrere tra le funzioni e per impostare i parametri.
	Avvio/Pausa	Premere per avvio/pausa della cottura o conferma delle funzioni.

2.4 CONNETTIVITÀ

PARAMETRI WIRELESS

Tecnologia	Wi-Fi	Bluetooth
Standard	IEEE 802.11 b/g/n	Bluetooth v4.2, BR/EDR, BLE
Bande di frequenza (MHz)	2401÷2483	2402÷2480
Potenza massima (mW)	100	10

Preci Probe Model Et180 Parametri Wireless:

Tecnologia	Bluetooth
Standard	Bluetooth v4.0 BLE
Frequency Band(s) [MHz]	2400÷2480
Potenza massima (mW)	2.5 - (4dBm)

INFORMAZIONI SUL PRODOTTO PER LE APPARECCHIATURE COLLEGATE IN RETE

Consumo elettrico del prodotto in standby di rete quando tutte le porte di rete cablate sono connesse e tutte le porte di rete wireless sono attivate: 2,0 W

Come attivare la porta di rete wireless:

Il modulo Wi-fi si attiva non appena l'utente preme il pulsante di accensione.

Come disattivare la porta di rete wireless:

Il modulo Wi-fi si disattiva non appena l'utente preme il pulsante di spegnimento. Il Wi-fi può anche essere disattivato con il forno acceso selezionando "Off" nel menu delle impostazioni del Wi-fi

Il fabbricante, Candy Hoover Group Srl, dichiara che l'apparecchiatura radio è conforme alla direttiva 2014/53/UE. Il testo completo della dichiarazione di conformità UE è disponibile al seguente indirizzo Internet: www.candy-group.com



COME INTERAGIRE CON L'APP

L'elettrodomestico può essere connesso alla rete wireless domestica e gestito da remoto tramite l'app. Collegare l'elettrodomestico per assicurarsi che rimanga aggiornato con il software e le funzionalità più recenti.

i NOTE

- Una volta acceso il forno, le icone WIFI lampeggiano per 30 minuti. Durante questo periodo è possibile registrare il prodotto.
- Assicurarsi che la rete WiFi domestica sia attiva.
- Verrà fornita una guida passo passo sia sull'elettrodomestico che sul dispositivo mobile.
- Potrebbero essere necessari fino a 10 minuti per collegare il forno.
- Per ulteriori indicazioni e risoluzione dei problemi, fare riferimento all'app.

Scaricare l'app Hon sul tuo smartphone.



NUOVA REGISTRAZIONE UTENTE

- Fare clic su "Registrati"

È possibile registrarsi tramite account social o iscriversi con il proprio indirizzo e-mail personale

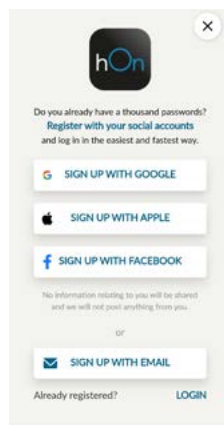
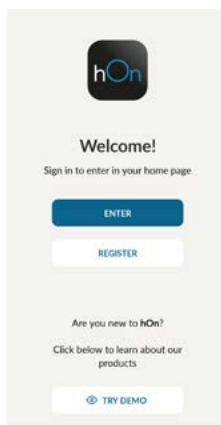

REGISTRAZIONE ACCOPPIAMENTO RAPIDO

Passo 1

- Selezionare "Aggiungi elettrodomestico".



Passo 2

- Consentire l'autorizzazione alla propria posizione.

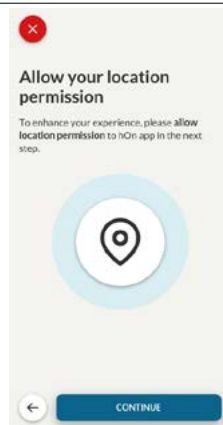
**Passo 3**

- Selezionare il forno dalla categoria elettrodomestici.

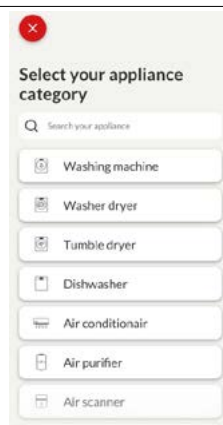
**Passo 4**

- Accendere il proprio elettrodomestico; se è già acceso, spegnerlo e riaccenderlo.



Passo 5

- Dopo l'accensione, l'app hOn inizia a cercare l'elettrodomestico. L'icona WiFi sul display inizia a lampeggiare.

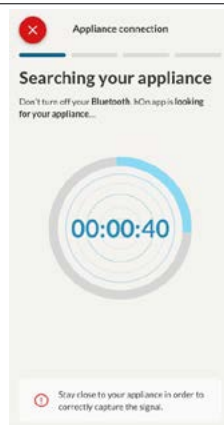
**Passo 6.1-6.2**

- Selezionare il proprio elettrodomestico, toccare "Connetti" e attendere qualche secondo

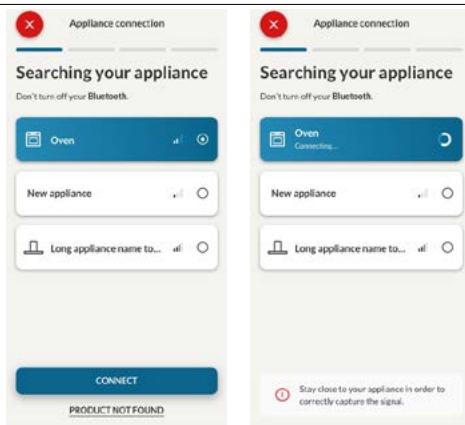
**Passo 7**

- Il forno viene trovato e può essere controllarlo tramite hOn. L'icona WiFi sul display smette di lampeggiare

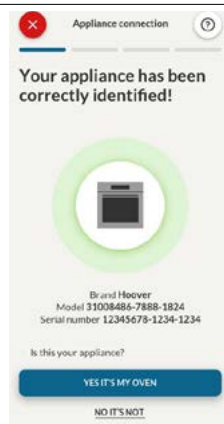

📶 COME CAMBIARE LE IMPOSTAZIONI WIFI

Una volta registrato l'elettrodomestico, l'utente può modificare le impostazioni WIFI tra:

- **WiFi ON:** È possibile monitorare lo stato del forno solo tramite app.
- **WiFi hOn:** Il forno può essere utilizzato esclusivamente tramite l'applicazione.
- **WiFi OFF:** Il forno non è connesso ma è comunque arruolato con le credenziali di rete salvate.
- **RESET WIFI:** La connessione viene resettata ed è possibile un nuovo arruolamento.

1. Tocca  e accedi al menu WIFI. Sul display apparirà "On"
2. Sul display appare "On".
3. Usa le frecce finché non compare "Off" o l'impostazione di reset "rSt".

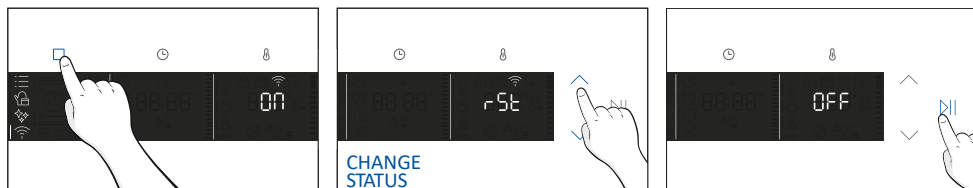





📱 CONTROLLO DA REMOTO

Il controllo da remoto offre numerosi vantaggi agli utenti, migliorando la comodità, l'efficienza e l'esperienza di cottura complessiva, offrendo la possibilità di controllare il prodotto direttamente sia dall'elettrodomestico che dall'app hOn

Attraverso il proprio dispositivo, questa funzione permette di usufruire di diverse funzionalità, quali: avvio istantaneo o programmato di ricette o programmi di cottura già disponibili nell'app; monitoraggio in tempo reale dello stato di avanzamento delle ricette; regolazione dei parametri di cottura in uso; monitoraggio del processo di cottura tramite sonda; gestione delle ricette salvate utilizzando la "funzione Jolly" presente sul prodotto (vedere sezione relativa). Inoltre è possibile ricevere notifiche una volta completati programmi o ricette. Il controllo da remoto è attivabile esclusivamente al momento della registrazione del prodotto.

📌 NOTA: È disponibile per tutte le funzioni di cottura del prodotto, ad eccezione dei programmi Gratinato e Supergrill.

Come attivare il controllo da remoto:

1. Premi  per selezionare la modalità WIFI.
2. Sul display apparirà "Connection". Prem . "On" inizierà a lampeggiare.
3. Premi  per selezionare la modalità "hOn" e premi  per attivare il controllo da remoto.
4. Premere  per uscire dalla modalità 'hOn'.
5. Accedere all'app, selezionare un programma e lasciare che la cottura abbia inizio. Durante il processo è possibile controllare e modificare i parametri del programma sia dal prodotto che dall'app.

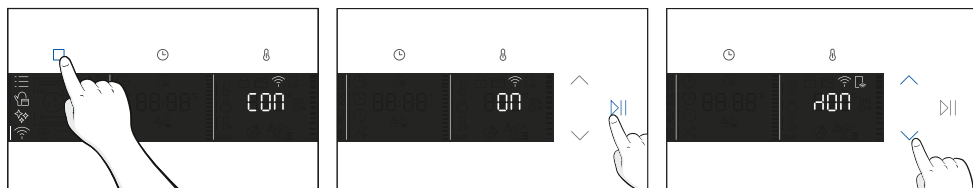

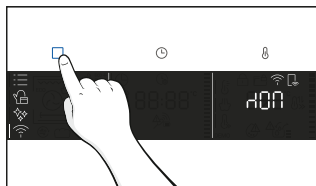

È inoltre possibile attivare il controllo da remoto durante il processo di cottura premendo il relativo pulsante.

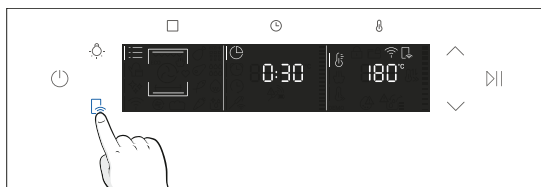

Come interrompere il controllo da remoto:

Quando il programma di cottura è in corso, può essere interrotto direttamente dal prodotto stesso premendo il pulsante corrispondente al controllo da remoto. Queste azioni interrompono il processo di cottura.

È inoltre possibile premere il pulsante corrispondente del controllo da remoto fornito in dotazione con l'elettrodomestico. Queste azioni interrompono il processo di cottura.

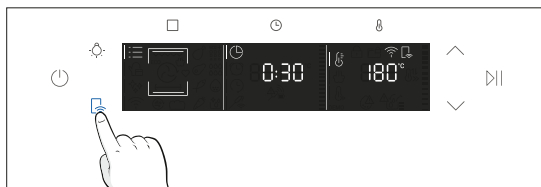

È inoltre possibile interrompere il programma di cottura da remoto utilizzando l'app e facendo clic sul pulsante "STOP" sul display. Il forno interromperà automaticamente la cottura.

❗ NOTA: Se l'utente interrompe la cottura in corso dal forno, contemporaneamente verrà visualizzato sull'app un messaggio che informa dell'interruzione della cottura.



3. PRIMA DI COMINCIARE

3.1. INFORMAZIONI PER INIZIARE

Quando si accende il forno per la prima volta, si può notare del fumo. Non vi è bisogno di preoccuparsi; aspettare solo che il fumo si diradi prima di utilizzare il forno.

Come funziona lo sportello

Per le funzioni che utilizzano il grill, grazie alla tecnologia dell'interruttore dello sportello, il forno mette automaticamente in pausa il riscaldamento degli alimenti quando viene aperto lo sportello e ne riprende la cottura alla sua chiusura.

Questa funzione è disponibile solo su specifiche configurazioni del forno. Tutti i modelli pirolitici ne sono dotati.

Durante il processo di pulizia pirolitica, lo sportello del forno rimane sempre bloccato. Se non è bloccato, sul forno apparirà il codice di errore 24, che metterà in pausa la funzione di pulizia.

Come funziona l'illuminazione

La cavità del forno è illuminata da una o più lampadine, tipicamente attivate ogni volta che si avvia una funzione di cottura.

Per i forni dotati di interruttore dello sportello (vedere sotto), la luce si accende automaticamente quando lo sportello si apre.

Per i forni dotati di pulsante per la lampada, lo sportello può essere utilizzato anche per attivare l'illuminazione.

Se lo sportello del forno rimane aperto per più di 10 minuti, le luci si spegneranno automaticamente. Durante il processo di pulizia pirolitica la luce rimane spenta. *

Come funziona la ventola di raffreddamento

La ventola di raffreddamento ha il compito di dissipare il calore, evitando che il forno e l'ambiente circostante si surriscaldino e proteggendo gli elettrodomestici della cucina dagli effetti delle alte temperature. Per questo motivo la ventola di raffreddamento rimane udibile per un certo periodo di tempo anche dopo lo spegnimento del forno. Funziona durante e dopo il ciclo di cottura in relazione alla temperatura interna del forno.



Quando la ventola di raffreddamento è in funzione, di solito genera un leggero ronzio. Si può anche notare un flusso d'aria calda proveniente dallo spazio tra lo sportello del forno e il pannello di controllo. Durante la pulizia pirolitica e quando lo sportello è bloccato, la ventola di raffreddamento è accesa. *

Durante la funzione ECO la luce rimane spenta.

(*solo per forni pirolitici)

3.2. PRIMO UTILIZZO

Quando l'elettrodomestico viene acceso per la prima volta, il passo iniziale è impostare l'ora del giorno, scegliere tra 13 o 16 ampere e selezionare la luminosità e il livello sonoro.

- **IMPOSTARE L'ORA:** Lo schermo visualizzerà l'ora preimpostata lampeggiante '12:00'. Per modificarla, tieni premuto  e utilizza le frecce per impostare l'ora attuale. Premi  per confermare l'ora. Segui la stessa procedura per impostare i minuti. Per confermare, premi .

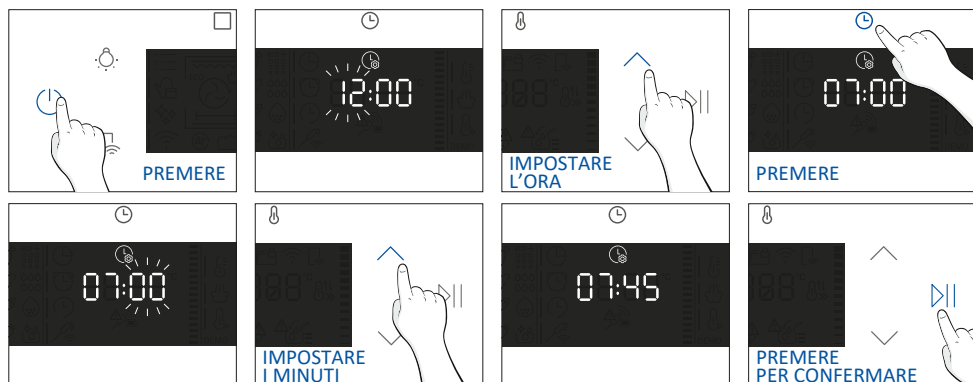

- **AMPERAGGIO:** Per impostazione predefinita, il forno è configurato per funzionare con una potenza più elevata adatta a case con più di 3 kW (16 A). Se la tua abitazione ha una potenza più bassa, puoi modificare questa impostazione a 13 A. Questa impostazione influisce sulla velocità con cui il forno si riscalda. Scegliere l'opzione superiore (16 A) significa che si scalda più rapidamente (poiché l'assorbimento di potenza è aumentato). Sul display vedrai due opzioni: 13 A e 16 A. Seleziona la tua preferita utilizzando le frecce. Per confermare, premi .

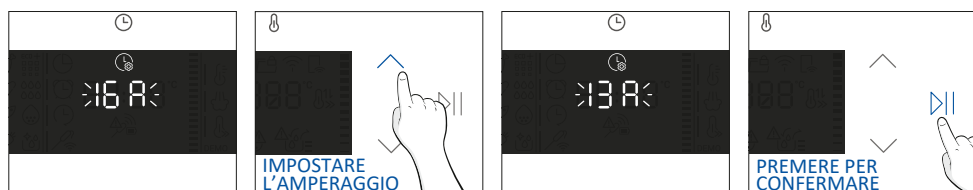

NOTA: l'opzione per impostare l'ampere è disponibile solo durante l'installazione iniziale. Per modificare l'ampere impostato fare riferimento alle istruzioni post-installazione.

- **LUMINOSITÀ:** Lo schermo mostra il simbolo "brig". I numeri rappresentano il livello di intensità della luminosità, modificabile utilizzando le frecce. Per confermare, premi .

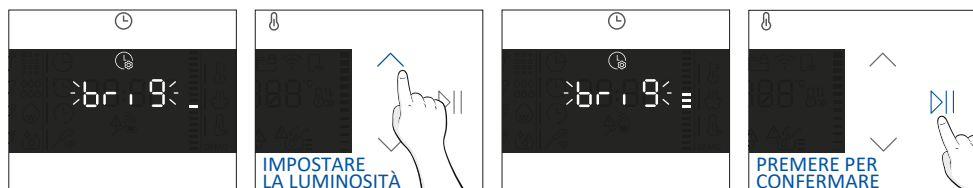

- **SUONO:** lo schermo mostra il simbolo "So Ud". I numeri rappresentano il livello di intensità del suono, modificabile utilizzando le frecce. Per confermare, prem **▶||**.

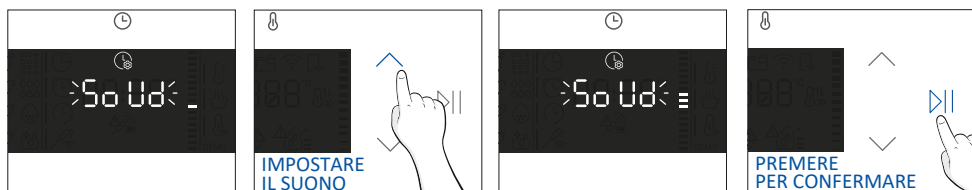

È possibile tornare alle impostazioni iniziali premendo il pulsante Lamp per 5 secondi.

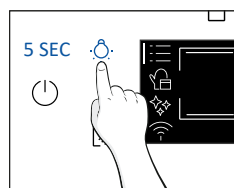

3.3. PULIZIA PRELIMINARE

Pulire il forno prima di utilizzarlo per la prima volta. Pulire le superfici esterne con un panno morbido e umido. Lavare gli accessori e pulire l'interno del forno con una soluzione di acqua calda e detersivo per stoviglie. Impostare il forno vuoto alla massima temperatura e lasciarlo acceso per circa un'ora per eliminare il caratteristico odore di nuovo.

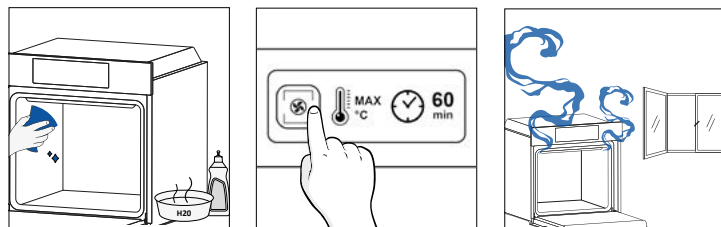

4. USO DEL PRODOTTO

4.1. FUNZIONAMENTO DEL PRODOTTO

ACCENSIONE/SPEGNIMENTO DEL FORNO

Per accendere/spegnere il forno, tenere premuto il 

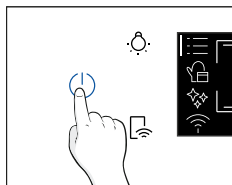



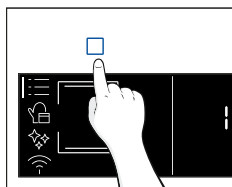

MENU FUNZIONE

Accedi al menu Funzione premendo .

Per navigare, premi  tante volte quanto necessario per accedere alle seguenti impostazioni:



Simbolo	Funzione	Descrizione
	FUNZIONI PRINCIPALI	Questa funzione consente di selezionare il programma di cottura desiderato utilizzando le frecce. Premi  e  per impostare il tempo e la temperatura. Premi  per avviare la funzione. Per mettere in pausa il programma, clicca di nuovo.
	<u>CATEGORIE ALIMENTARI</u>	In questo menu puoi accedere a 4 categorie di cucina già integrate nel tuo forno utilizzando le frecce. Il display mostrerà il tempo e la temperatura predefiniti.
	WIFI	In questa modalità puoi connettere il tuo forno a una rete e registrarlo tramite l'app hOn.
	FUNZIONI DI PULIZIA	Questa funzione consente di scegliere un sistema di pulizia disponibile sul tuo forno.







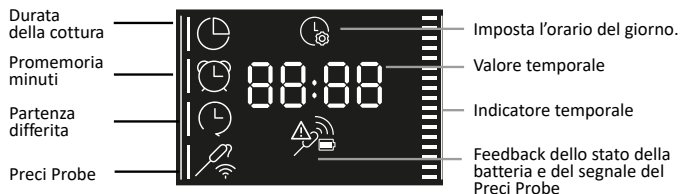
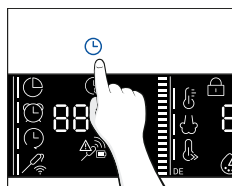









MENU TEMPO

Dopo aver selezionato il programma di cottura, accedi al menu Tempo premendo .

Per navigare, premi  tante volte quanto necessario per accedere alle seguenti impostazioni:



NOTA: non è possibile impostare più parametri contemporaneamente, pertanto rimane in memoria solo l'ultimo impostato mentre quello precedente viene cancellato..

Symbol	Function	Description
	a) DURATA DELLA COTTURA	Consente di impostare il tempo di cottura richiesto per la ricetta selezionata. Premi  per accedere al menu Tempo. Tocca  tante volte quanto necessario per selezionare la funzione 'Durata della cottura'. Usa quindi le frecce per regolare il valore e premi  per confermare. Il conto alla rovescia inizia al termine del preriscaldamento (se presente). Durante la fase di cottura è possibile cambiare il valore della durata premendo  e usando le frecce. Quando il tempo impostato è trascorso, sul display comparirà 'End' e la cottura si interromperà.
	b) PROMEMORIA MINUTI	Consente di utilizzare il forno come sveglia. Premi  per accedere al menu Tempo. Tocca  tante volte quanto necessario per selezionare la funzione 'Timer'. Usa le frecce per regolare il valore e premi  per confermare. Durante la fase di cottura è possibile modificare il valore della durata premendo  e usando le frecce. Premi poi  per riavviare la cottura. Quando il tempo impostato è trascorso, la cottura continua fino a quando non viene interrotta manualmente. Questa funzione può essere impostata anche quando il forno è in modalità standby premendo  . Quando attivato, il timer opera indipendentemente dalle funzioni di cottura del forno.
	c) PARTENZA RITARDATA	Consente di scegliere l'ora di inizio della cottura. Premi  per accedere al menu Tempo. Tocca  tante volte quanto necessario per selezionare la funzione 'Avvio ritardato'. Usa le frecce per regolare il valore e premi  per confermare. NOTA: L'avvio ritardato è attivabile solo dopo aver impostato la Durata della cottura e non è disponibile con le funzioni della griglia.

a. DURATA DELLA COTTURA



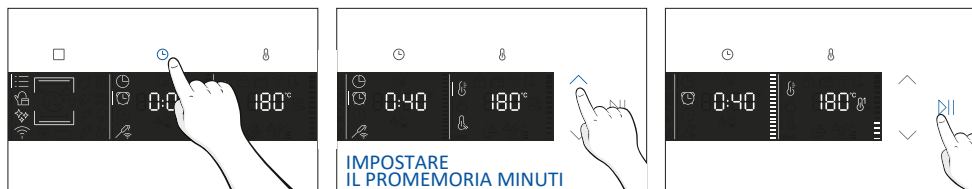

b. PROMEMORIA MINUTI



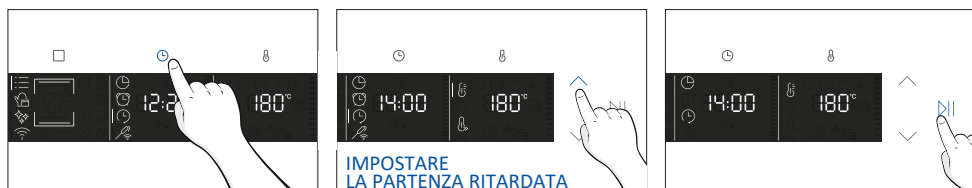



c. PARTENZA RITARDATA



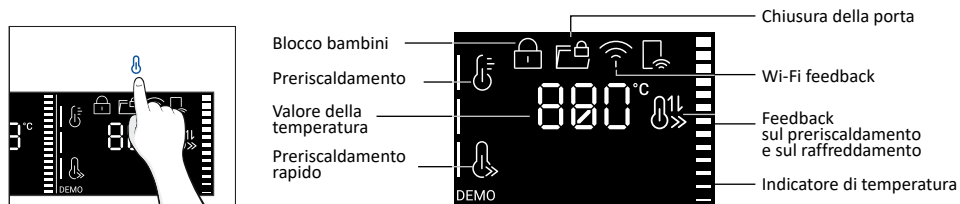

MODIFICA TEMPERATURA

Dopo aver selezionato il programma di cottura, accedi al menu Temperatura premendo . Per navigare, premi  tante volte quanto necessario per accedere alle seguenti impostazioni:

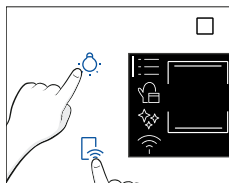

Simbolo	Funzione	Descrizione
	TEMPERATURA	Premi  per impostare la temperatura e usa le frecce per regolare il valore.
	<u>PRERISCALDAMENTO RAPIDO</u>	Premi  due volte per impostare il preriscaldamento rapido.

FUNZIONI AGGIUNTIVE

Simbolo	Funzione	Descrizione
	BLOCCO BAMBINI	Questa funzione consente di bloccare lo schermo per impedire un uso non voluto da parte dei minori. Premi e tieni premuti Lampada e Controllo remoto per attivare il blocco dello schermo. Fai lo stesso per disattivarlo. 
	FUNZIONE PREFERITA	Per salvare una funzione preferita e visualizzarla per prima quando accendi il forno, tieni premuto  per 5 secondi.

4.2. FUNZIONI DI COTTURA





OPZIONE PRERISCALDAMENTO RAPIDO







Per accelerare la fase di preriscaldamento, è possibile selezionare l'opzione di preriscaldamento rapido premendo l'icona della temperatura per 3 secondi dopo aver selezionato il programma di cottura e la temperatura. Questa opzione attiverà una combinazione di ventola e resistenze indipendentemente dalla funzione di cottura scelta.

Per risparmiare energia, quando è attivato il preriscaldamento rapido, la ventola della cavità viene spenta finché il forno non raggiunge la temperatura desiderata.

FUNZIONI STANDARD

i NOTA: per le funzioni che richiedono il preriscaldamento, assicurarsi che tutti gli accessori siano rimossi durante questa fase.

Simbolo	Funzione	T predefinita in °C Intervallo di T in °C	Posizione consigliata sul ripiano	Pre riscaldare	Suggerimenti
	*Statico	200°C 30-250°C	L2/L3	Sì/Preriscaldamento rapido	IDEALE PER: torte, pane, biscotti, quiche su un unico livello utilizzando sia il riscaldamento superiore che inferiore. Compatibile con Preci Probe
	Convenzionale + ventola	50-250°C	L2/L3/L4	Sì/Preriscaldamento rapido	IDEALE PER: arrostiti, stufati, verdure e torte con ripieni umidi su un solo livello. Ideale per cucinare cibi con elevato contenuto d'acqua. Può essere utilizzato con la sonda Preci.
	Cottura multilivello	160°C 50-250°C	L4 (una teglia) L2+L5 (due teglie) L2+L4+L6 (tre teglie)	Sì/Preriscaldamento rapido	IDEALE PER: torte, biscotti e pizze su uno o più livelli. Ideale per cucinare cibi diversi. Compatibile con Preci Probe
	Riscaldamento inferiore	50-230°C	L2	Sì/Preriscaldamento rapido	IDEALE PER: creme caramel, budini e bagnomaria su un solo livello. Questa funzione può essere utilizzata anche per finire una preparazione. Può essere utilizzato con la sonda Preci.
	Riscaldamento inferiore + ventola	50-230°C	L2	Sì/Preriscaldamento rapido	IDEALE PER: pizze, torte salate, crostate e cibi con condimenti liquidi su un solo livello. Può essere utilizzato con la sonda Preci.

Simbolo	Funzione	T predefinita in °C Intervallo di T in °C	Posizione consigliata sul ripiano	Pre riscaldare	Suggerimenti
	Grill	01-05	L6 per alimenti sottili L5 per alimenti più spessi	NO	IDEALE PER: gratin, carne alla griglia, pesce, verdure. Questa funzione utilizza solo l'elemento riscaldante superiore interno. Utilizzare con la porta chiusa. Posizionare un vassoio sotto per raccogliere i succhi.
	**Supergrill	05 01-05	L6	NO	IDEALE PER: grandi quantità di salsicce, bistecche e crostini di pane. L'intera area al di sotto del grill diventa calda. Utilizzare con lo sportello chiuso. Girare gli alimenti a due terzi della cottura (se necessario).
	**Gratinato (***)	200°C 150-250°C	L4/L5	Sì Preriscal- damento rapido	IDEALE PER: pezzi di carne interi (arrosti) o cibi gratinati. Utilizzare con lo sportello chiuso. Fare scorrere il vassoio di gocciolamento sotto il ripiano per raccogliere i succhi. Girare gli alimenti a metà cottura, se necessario.
	Multilivello +	150-250°C	1° + 2° +3° + Livello 6	Sì Preriscal- damento rapido disponibile	IDEALE PER: cucinare un menu completo senza mescolare gli odori. Gli alimenti non devono essere estratti allo stesso tempo di cottura. Consulta il paragrafo dedicato (inserire numero di paragrafo) per suggerimenti di menu.
	*ECO	190 °C 150-220 °C	L3/L4	NO	IDEALE PER: cuocere carne, pesce o verdure Questa funzione permette di risparmiare energia durante la cottura mantenendo il cibo umido e tenero. La lampada della cavità è spenta.
	Airfry(***)	200°C 150-250°C	L3/L4	NO	IDEALE PER: preparare cibi surgelati o impanati, cibi precotti che solitamente vengono fritti. Grazie alla teglia dedicata, l'aria calda può fluire uniformemente sui cibi.

*** Verificato in base allo standard EN 60350-1 ai fini della dichiarazione del consumo elettrico e della classe energetica.

Utilizzare con lo sportello chiuso.

* A seconda del modello del forno.

FUNZIONI SPECIALI

Simbolo	Funzione	T predefinita in °C Intervallo di T in °C	Posizione consigliata sul ripiano	Pre riscaldare	Suggerimenti
	Jolly	-	-	-	Aggiungere all'elenco delle funzioni preimpostate preferite che non sono già presenti nel forno. È possibile configurarla tramite l'app hOn

Jolly function

Grazie alla funzione Jolly, questo prodotto offre un'esperienza completamente personalizzabile, permettendo all'utente di memorizzare le proprie ricette personalizzate direttamente sul forno. È possibile eseguire tali ricette tutte le volte che si desidera, anche senza dover accedere all'app.



Come impostare la funzione Jolly:

Per impostare la funzione Jolly sul forno, aprire la sezione ricette dell'app, selezionare la ricetta che si desidera eseguire e fare clic su 'Utilizza come funzione Jolly'.

Da questo momento in poi è possibile avviare la funzione direttamente dal prodotto anche senza interazione con l'app. Sarà sufficiente ruotare la manopola delle funzioni sulla funzione Jolly per avviare il processo di cottura. Il display mostrerà la temperatura preimpostata.



Come modificare la funzione Jolly:

Per modificare una funzione Jolly, andare nella sezione ricette dell'app e selezionare la scheda della ricetta designata come funzione Jolly. Premere il pulsante "Modifica" per personalizzare la ricetta e modificare le impostazioni precedentemente impostate.

Un messaggio pop-up informerà che per salvare la funzione Jolly appena modificata è necessario eliminare quella precedente. Procedendo con la conferma, la precedente funzione Jolly verrà eliminata, i nuovi parametri verranno salvati sul prodotto e saranno visibili nell'app.

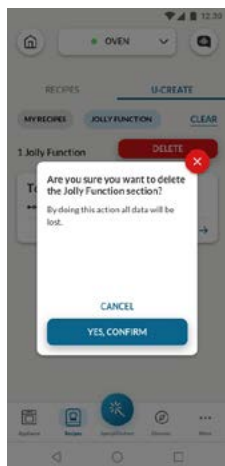
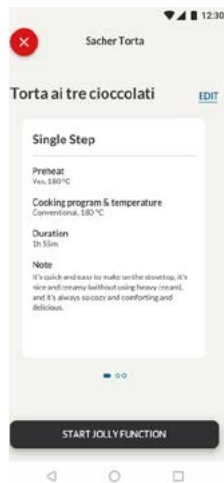

Come eliminare la funzione Jolly:

Per rimuovere la funzione Jolly dall'interfaccia utente del forno, accedere alla sezione ricette dell'app.

Toccando la scheda della ricetta designata come funzione Jolly, è possibile eliminarla facendo clic sul pulsante rosso 'Elimina'.

Un pop-up confermerà l'operazione, chiedendone la conferma. Se si procede con la conferma, la funzione Jolly salvata sul forno verrà rimossa e non sarà più disponibile nell'app.

PRECI PROBE

Prima dell'uso, verifica la carica del Preci Probe:

1. Inserisci il Preci Probe nel caricatore e chiudi il coperchio.
2. Collega il caricatore a una fonte di alimentazione USB, come un adattatore USB o una presa USB di un PC/portatile, utilizzando il cavo USB. Il caricatore potrebbe non funzionare correttamente con una power bank a causa della sua funzione di spegnimento automatico.
3. Il LED del caricatore si accenderà e lampeggerà durante la ricarica. Si spegnerà quando il Preci Probe sarà completamente carico.

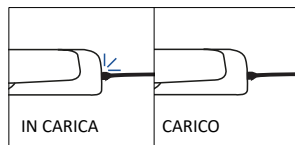
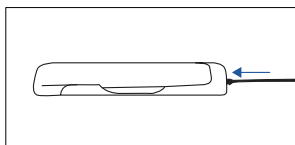
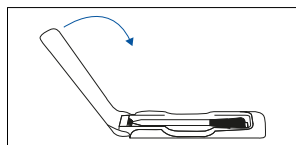

Ecco come registrare e utilizzare il Preci Probe:

1. Inserisci la sonda nel cibo.
2. Tocca □ per selezionare la funzione desiderata e tocca ⊕ tante volte quante necessario per selezionare l'icona della sonda.
3. Dopo un po', il forno riconoscerà il codice della sonda. Tocca ▢ e utilizza le frecce per impostare la temperatura desiderata.
4. Tocca ▢ per confermare. Da questo momento, il forno utilizzerà i dati della sonda per monitorare la temperatura interna del tuo cibo.
5. Una volta raggiunta la temperatura interna desiderata, suonerà l'allarme e il forno si spegnerà. Rimuovi con attenzione la sonda dal cibo.

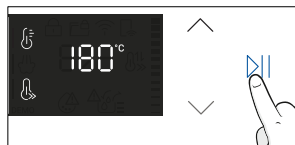
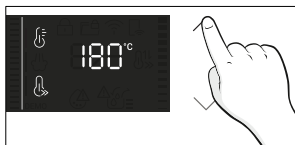
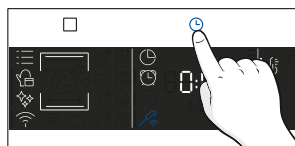
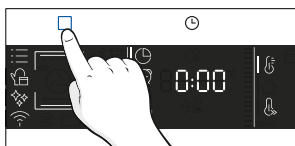
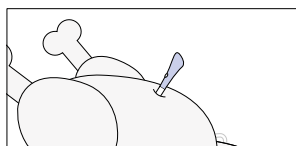

Consigli di cottura

La sonda è dotata di un unico punto di misurazione. Inserirlo completamente nell'alimento con la punta metallica posizionata al centro dello stesso. Al fine di monitorare correttamente il processo di cottura, tale punto dovrebbe trovarsi il più vicino possibile alla parte più spessa (più fredda) dell'alimento.

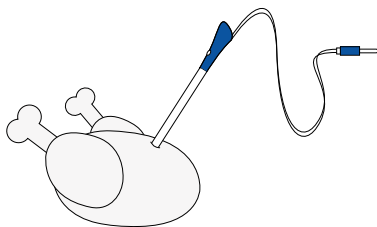

La Sonda può essere utilizzata con le funzioni manuali (Statico, Cottura ventilata, Grill, Super grill, Gratinato e Cottura multilivello), con le CATEGORIE DI COTTURA DEGLI ALIMENTI (Carne, Pesce e Verdura) e Gentle cooking.

Categoria di alimenti	C° t. interna consigliata	Posizionamento suggerito
Roast beef di manzo	45°C	In diagonale nella parte più spessa.
Carni arrosto	55 °C / 60 °C / 65 °C	In caso di cibi di forma cilindrica (es. arrosti di manzo) posizionare la punta il più vicino possibile al centro geometrico
Pollame	83-85°C	Nella parte più spessa del petto
Pesce (intero/tranci)	65°C	In diagonale nella parte più spessa
Pane/stufati	90°C	Vicino al centro geometrico del cibo

5. LINEE GUIDA PER LA COTTURA

5.1. TABELLA DI COTTURA GENERALE

Categoria	Ricetta	N° di livelli	Programma di cottura	°C T	Pre-riscaldare	Accessorio per la cottura	Posizione dei ripiani	Tempo di cottura dopo il preriscaldamento*(min)
Prodotti da forno dolci	Dolcetti/ Muffin	1	Cottura multilivello statica	175°C 160°C		Teglia	L3 L4	20-30 30-40
		2	Cottura multilivello	150°C	S	Teglie + Teglie profonde	L2+L5	30-40
		3	Cottura multilivello	140°C		Teglie	L2+L4+L6	40-50
	Pani di Spagna	1	Cottura multilivello statica	170°C		Griglia metallica + Tortiera	L2	30-40
			Cottura multilivello	150°C	S		L4	40-50
		2	Cottura multilivello statica	150°C		Griglie metalliche + Tortiera	L1+L4	50-60
	Biscotti	1	Cottura multilivello	150°C 150°C		Baking tray Baking tray	L3 L4	25-30 30-40
		2	Cottura multilivello	140°C	S	Baking + Deeper trays	L2+L5	30-40
		3	Statico	140°C		Teglia	L2+L4+L6	35-40
	Choquettes	1	Cottura multilivello	190°C		Teglia	L4	25-35
		2	Statico	170°C			L3	25-35
	Budino dello Yorkshire	1	Cottura multilivello	200°C	S	Teglia	L3	20-30
	Meringhe	1	Statico	90°C	S	Teglia		90-160
	Macaron	1	Statico	150°C	S	Teglia	L3	15-20
	Torta di mele	1	Cottura multilivello	185°C	S	Griglia metallica + Tortiera	L2	60-70
		1	Statico	170°C	S	Griglia metallica + Tortiera	L4	65-75
	Tarte tatin	1	Statico	170°C	S	Griglia metallica + Tortiera	L2	40-60
	Soufflé al cioccolato	1	Statico	200°C	S	Teglia + stampi	L3	10-15
	Cheesecake	1	Statico	150°C	S	Griglia metallica + Tortiera	L2	50-65
	Croissant surgelati	1	Cottura multilivello	180°C	S	Teglia	L3	20-25
2		Cottura multilivello	180°C	Teglie		L2+L5	25-35	
3		Statico	160°C	Teglie		L2+L4+L6	30-40	
Strudel, congelato	1	Supergrill	210°C	S	Teglia	L3	30-45	
Pane e focacce	Pane tostato	1	Statico	5	N	Griglia metallica	L6	4-6
	Focaccia	1	Statico	200°C	S	Teglia	L2 or L3	25-35
	Pane, intero	1	Static	200°C	S	Teglia	L3	35-50



Categoria	Ricetta	N° di livelli	Programma di cottura	°C T	Pre-riscaldare	Accessorio per la cottura	Posizione dei ripiani	Tempo di cottura dopo il preriscaldamento*(min)
Focacce salate e sformati	Torte salate/ quiche (26 cm Ø)	1	Static	200°C	S	Griglia metallica + stampo per quiche	L1 or L2	30-50
		2	Multilevel	180°C	S	Griglia metallica + stampo per quiche	L1+L4	50-70
	Soufflé di formaggio	1	Static	200°C	S	Teglia + stampi	L3	20-35
	Lasagne, fresche	1	Static	200°C	S	Griglia metallica + pirofila da forno	L3	40-60
	Lasagne, congelate	1	Static	180°C	S	Griglia metallica + pirofila da forno	L3	50-60
	Cannelloni, congelati	1	Static	180°C	S	Griglia metallica + pirofila da forno	L3	45-55
	Pasta al forno	1	Gratinato	200°C	S	Griglia metallica + pirofila da forno	L4	20-30
Pizza	Pizza fresca (teglia)	1	Statico	250°C	S	Teglia	L2 or L3	15-20
	Pizza fresca (teglia)	1	Pizza	250°C	N	Teglia	L2 or L3	18-25
		2	Cottura multilivello	180°C	S	Teglie + Teglie profonde	L2+L5	25-35
	Pizza fresca (tonda)	1	Statico	250°C	S	Teglia	L2 or L3	8-10
	Pizza fresca (tonda)	1	Pizza	300°C	N	Teglia	L2 or L3	15-20
		2	Cottura multilivello	180°C	S	Teglie + Teglie profonde	L2+L5	30-40
	Pizza surgelata (crosta sottile)	1	Statico	220°C	S	Griglia metallica	L3	10-15
		2	Cottura multilivello	200°C		Griglia metallica	L2+L5	15-25
3		Cottura multilivello	180°C	Griglia metallica		L2+L4+L6		
Pizza surgelata (crosta sottile)	1	Pizza	200°C	N	Griglia metallica	L2	10-15	
Carne e pollame	Pollo intero arrosto (1-1,2 kg)	1	Gratinato	220°C	Y	Griglia metallica/ L4 Posizionare la teglia su L1 con mezzo bicchiere d'acqua	L4	40-60
	Cosce di pollo	1	AitFry**	220°C	N	Teglia per frittura ad aria**	L4	30-50
	Anatra arrosto	1	Gratinato	200°C	Y	Griglia metallica + pirofila da forno	L3	50-60

Categoria	Ricetta	N° di livelli	Programma di cottura	°C T	Pre-riscaldare	Accessorio per la cottura	Posizione dei ripiani	Tempo di cottura dopo il preriscaldamento*(min)
Carne e pollame	Gallo	1	Gratinato	220°C	S	Griglia metallica Posizionare la teglia su L1	L4	20-40
	Tacchino arrosto	1	Gratinato	200°C	S	Griglia metallica + pirofila da forno	L3	50-60
	Costolette di maiale (1000-1200g)	1	Statico	200°C	S	Griglia metallica + pirofila da forno	L3	80-100
	Salsicce	1	Supergrill	4	S	Griglia metallica	L5	40-50
	Filetto di manzo (1000-1500g)	1	Gentle cooking**	60°C	N	Griglia metallica + pirofila da forno	L3	60-80
	Arrosto di manzo (500 g)	1	Gratinato	220°C	S	Teglia	L3	20-40
	Polpettone (1000-1500g)	1	Statico	180°C	S	Teglia	L3	40-50
	Pollo arrosto con patate	1	Gratinato	200°C	S	Teglia profonda	L4	45-60
Pesce e frutti di mare	Pesce alla griglia	1	Supergrill	4	N	Griglia metallica	L5	15-30
	Bastoncini di pesce congelati	1	AirFry**	200°C	N	Teglia per frittura ad aria**	L4	20-25
	Pesce al forno	1	ECO	200°C	N	Griglia metallica Posizionare la teglia su L1	L3	40-60
Verdure	Gratinato di verdure	1	ECO	200°C	N	Griglia metallica + pirofila da forno	L3	80-90
	Patatine fritte surgelate (300-500 g)	1	AirFry**	220°C	N	Teglia per frittura ad aria**	L4	18-25
	Gratin di patate	1	Gratinato	200°C	S	Griglia metallica + pirofila da forno	L4	15-25
	Patate arrosto	1	Static	200°C	S	Teglia	L4	30-50

I tempi di cottura possono variare a seconda della ricetta e degli ingredienti del consumatore.

*se è richiesto il preriscaldamento

** A seconda del modello del forno.



NOTA: Per cuocere torte, quiche e altre ricette che richiedono uno stampo o un contenitore su 2 livelli, posizionare in modo sfalsato: la teglia superiore sul lato sinistro e la teglia inferiore sul lato destro.



5.2. TABELLA EVERYDAY COOKING

Il menu delle categorie di alimenti consente di cucinare una varietà di ricette senza preriscaldare il forno, grazie a programmi di cottura dedicati e adattati alle esigenze di ciascuna categoria.

Dopo aver selezionato il programma di cottura, verrà visualizzato il tempo predefinito che potrà essere modificato ruotando la manopola destra; è possibile modificare la temperatura di cottura premendo l'icona dedicata. Entrambi i parametri possono essere impostati entro un intervallo limitato come mostrato nella tabella seguente.

Simbolo	Descrizione	Pre-riscaldare	Posizione dei ripiani	Intervallo di temperatura (°C)	Intervallo di tempo (min)	Temperatura son- da per la carne (se disponibile)	Descrizione
	Carne	NO	2-3-4	180-200	20-30	55-85°C	Per arrostiti di manzo, vitello e maiale, pollame e tagli di carne.
	Pesce	NO	3-4	160-180	15-45	55-65°C	Per pesce intero e filetti.
	Verdure	NO	3-4	180-200	30-80	70-90°C	Per verdure grigliate e patate arrostito

i NOTA: se, dopo aver spento il forno, è necessario continuare la cottura, si consiglia di evitare l'uso dei programmi Everyday Cooking e di optare invece per le [funzioni standard](#).

Ricetta	Porzioni	Programma di cottura	°C T	Accessorio per la cottura	Posizione dei ripiani	Tempo di cottura (min)
Arrosto di manzo	500-800g	Carne	190°C	Griglia metallica	L3	30-40
Filetto di manzo	200g	Carne		Griglia metallica	L3	
Polpettone	1000-1500g	Carne	180°C	Griglia metallica	L3	40-50
Manzo alla Wellington	500g	Carne	200°C	Griglia metallica	L3	50-80
Manzo brasato	800-1000g	Carne	200°C	Griglia metallica	L3	40-70
Costolette di maiale	1000-1200g	Carne	200°C	Griglia metallica	L3	80-100
Carré di agnello	800-1000g	Carne	200°C	Griglia metallica	L3	60-80
Cosciotto di agnello	1500-2000g	Carne	190°C	Griglia metallica	L3	80-100
Filetti di salmone	200-600g	Pesce	170°C	Teglia	L3	20-35
Tranci di tonno	600g (app. 4 pcs)	Pesce	180°C	Griglia metallica	L3	10-20
Tranci di pesce spada	700g (app. 4 pcs)	Pesce	200°C	Teglia	L3	15-20
Filetto di merluzzo	600g (app. 4 pcs)	Pesce	150°C	Teglia	L3	10-20
Orata, intera	1	Pesce	170°C	Teglia	L3	35-45
Filetto di orata	600g (app. 4 pcs)	Pesce	150°C	Teglia	L3	10-20
Filetto di branzino	600g (app. 4 pcs)	Pesce	150°C	Teglia	L3	10-20
Pesce in crosta di sale	1	Pesce	220°C	Teglia	L3	30-40
Spiedini di pesce	8 pieces	Pesce	150°C	Griglia metallica	L3	20-30
Calamari ripieni	4 pieces	Pesce	180°C	Teglia	L3	25-40
Pane intero	1	Prodotti da forno	200°C	Griglia metallica	L3	35-50
Pane di segale	1	Prodotti da forno	190°C	Griglia metallica	L3	35-50
Pane in cassetta	1	Prodotti da forno	200°C	Griglia metallica	L3	35-50
Baguette congelate	1	Prodotti da forno	200°C	Griglia metallica	L3	15-25
Snack di pasta sfoglia surgelati	1	Prodotti da forno	190°C	Griglia metallica	L3	20-30
Finocchi	1 teglia	Verdure	200°C	Griglia metallica	L3	30-40



Ricetta	Porzioni	Programma di cottura	°C T	Accessorio per la cottura	Posizione dei ripiani	Tempo di cottura (min)
Verdure miste	1 teglia	Verdure	190°C	Griglia metallica	L3	40-45
Cavolfiori	1 teglia	Verdure	190°C	Griglia metallica	L3	40-50
Zucche, a cubetti	1 teglia	Verdure	200°C	Griglia metallica	L3	30-40
Peperoni ripieni	1 teglia	Verdure	180°C	Griglia metallica	L3	70-80
Zucchine ripiene	1 teglia	Verdure	190°C	Griglia metallica	L3	35-45
Bastoncini di carote	1 teglia	Verdure	180°C	Teglia	L3	35-40
Broccoli	1 teglia	Verdure	190°C	Teglia	L3	30-40
Ratatouille	1 teglia	Verdure	190°C	Griglia metallica	L3	40-45
Flan di verdure	6 stampini	Verdure	180°C	Teglia + stampi	L3	25-35

6. CURA E PULIZIA

6.1. RACCOMANDAZIONI GENERALI

La pulizia regolare può prolungare la durata dell'elettrodomestico. Attendere che il forno si raffreddi prima di effettuare la pulizia manuale.

- Dopo ogni utilizzo, pulire il forno per tenerlo sempre perfettamente pulito.
- Non rivestire le pareti con pellicole di alluminio o protezioni monouso reperibili in commercio. Le pellicole di alluminio o altre protezioni a contatto diretto con lo smalto caldo potrebbero fondersi e rovinare lo smalto interno.
- Per evitare che nel forno si accumuli sporco in eccesso con conseguente emissione di forte odore di fumo, si consiglia di non utilizzare il forno a temperature molto alte. È consigliabile aumentare il tempo di cottura e ridurre lievemente la temperatura.
- Oltre agli accessori forniti con il forno, si consiglia di utilizzare piatti e stampi da forno resistenti ad altissime temperature.

6.2. PULIZIA DEL FORNO

6.2.1. INTERNO DEL FORNO: FUNZIONI DI PULIZIA

☐☐☐ **Pulizia pirolitica** (*a seconda del modello di forno)

Questo processo si basa sul processo chimico omonimo, che prevede la decomposizione di sostanze complesse attraverso l'applicazione del trattamento termico.

Una volta avviato, blocca automaticamente lo sportello del forno e fa aumentare rapidamente la temperatura fino a raggiungere i 410°C.

Al termine del ciclo di pulizia, all'interno della cavità rimane solo un minimo deposito di polvere, facilmente rimovibile con un panno umido.

Come fare:

1. Rimuovere eventuali accessori dal forno, come griglie, griglie laterali e viti delle griglie laterali (*);
2. Ruotare la manopola delle funzioni su ✨. Ruotare la manopola di controllo per impostare il programma Piro litico; Consentire alla funzione di operare per il tempo preimpostato. Durante questo processo e la successiva fase di raffreddamento, lo sportello del forno rimarrà bloccato.
3. Una volta raffreddato l'elettrodomestico, pulire le superfici interne del forno con un panno. **▲ AVVERTENZA:** Assicurarsi che l'elettrodomestico sia freddo prima di toccarlo. Prestare attenzione a tutte le superfici calde per evitare il rischio di ustioni. Utilizzare acqua distillata o potabile

(*) solo per modelli a 7 livelli.

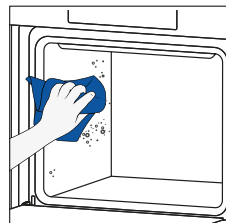
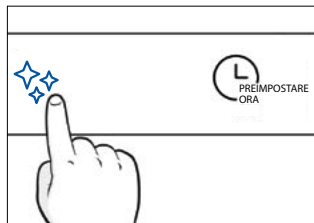
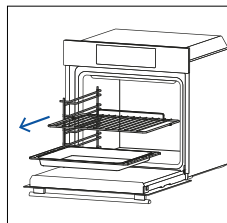

H2O Clean

La funzione di pulizia H2O Clean è progettata per affrontare facilmente lo sporco leggero e fornire una soluzione rapida ed ecologica per pulire la cavità del forno utilizzando la potenza del vapore.

Come fare:

1. Versare 100 ml di acqua nella goffratura del fondo del forno.
2. Ruotare la manopola su . Se necessario, ruotare la manopola di controllo per impostare il programma Hydro Clean. Consentire alla funzione di operare per il tempo preimpostato.
3. Al termine del processo di pulizia, lasciare raffreddare il forno.
4. Una volta raffreddato l'elettrodomestico, pulire le superfici interne del forno con un panno.
5. **⚠ AVVERTENZA:** Assicurarsi che l'elettrodomestico sia freddo prima di toccarlo. Prestare attenzione a tutte le superfici calde per evitare il rischio di ustioni. Utilizzare acqua distillata o potabile.

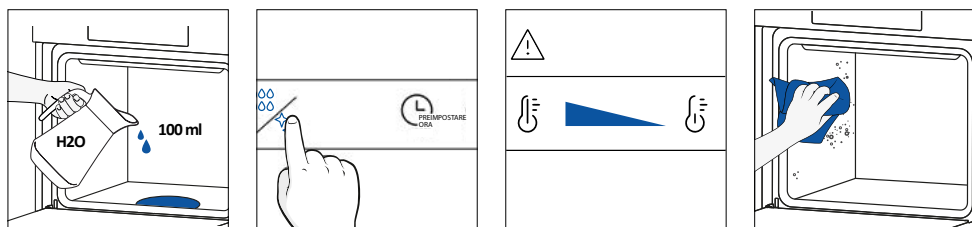

Pulizia catalitica

I pannelli catalitici rivestono la cavità del forno e garantiscono il lusso di non dover mai fare i conti con un forno sporco.

I pannelli sono rivestiti con uno smalto specializzato che vanta una struttura microporosa, in grado di assorbire il grasso dagli schizzi.

Attraverso una reazione chimica catalitica, i pannelli convertono efficacemente il grasso assorbito in elementi gassosi quando esposti ad alte temperature.

Raccomandazione: Considerare la possibilità di sostituire i pannelli catalitici dopo circa tre anni di utilizzo, soprattutto se si utilizza il forno per due o tre cicli di cottura a settimana. In questo modo è possibile garantire prestazioni e pulizia ottimali.

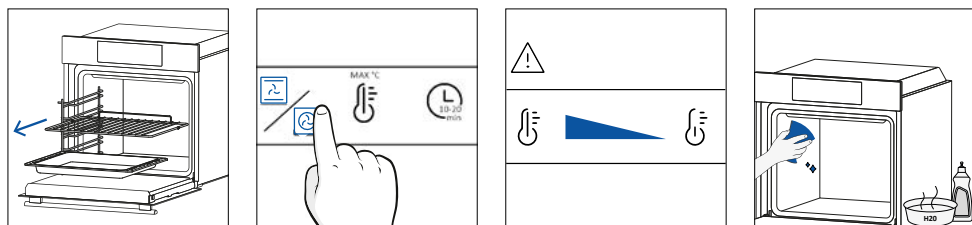

6.2.2. ESTERNO DEL FORNO: SMONTAGGIO E PULIZIA DELLA PORTA IN VETRO

1. Posizionare lo sportello a 90°. Ruotare le linguette di bloccaggio della cerniera verso l'esterno del forno.

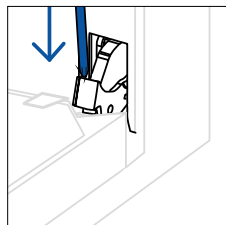
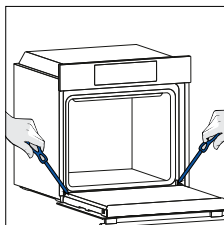

2. Posizionare lo sportello a 45°. Premere contemporaneamente i due pulsanti posti su entrambi i lati delle spalle laterali dello sportello e tirare verso di sé per rimuovere la copertura dello sportello superiore dei vetri.

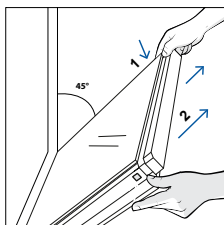

3. Rimuovere con estrema cura il vetro del forno, partendo da quello interno. Durante la procedura, sorreggere saldamente il vetro con entrambe le mani e posizionarlo su una superficie piana imbottita (ad esempio su un tessuto).

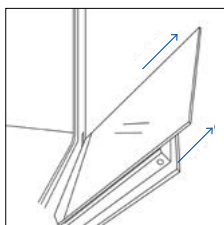

4. **⚠ AVVERTENZA:** Il vetro esterno non è rimovibile.

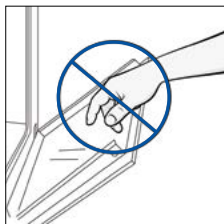

5. Pulire il vetro utilizzando un panno morbido e prodotti detergenti idonei.



6. Inserire i pannelli in vetro, assicurandosi che l'etichetta "Low-E" sia correttamente leggibile e posizionata sul lato inferiore sinistro dello sportello, vicino alla cerniera laterale sinistra. In questo modo l'etichetta stampata sul primo vetro rimarrà all'interno dello sportello.

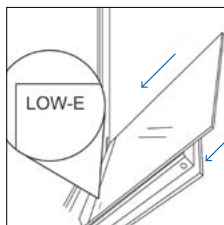

7. Reinserire la copertura dello sportello dei vetri superiori spingendola verso l'interno fino a udire uno scatto dai due pulsanti laterali.

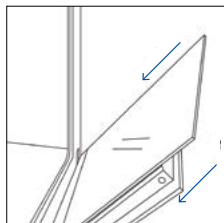

8. Riportare quindi lo sportello a 90° e ruotare le linguette di bloccaggio della cerniera verso l'interno del forno.

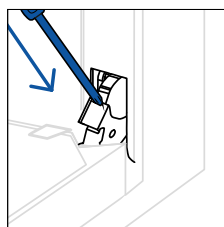
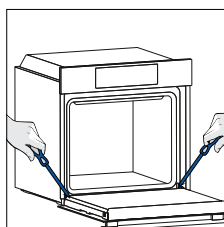

6.3. PULIZIA DEGLI ACCESSORI

Assicurarsi di pulire accuratamente gli accessori dopo ogni utilizzo e di asciugarli con un asciugamano. In caso di residui persistenti, valutare l'ipotesi di immergere gli accessori in una miscela di acqua e sapone per circa 30 minuti prima di effettuare un secondo lavaggio.

PULIZIA DELLE GRIGLIE LATERALI:

– Modello a 6 livelli

1. Rimuovere le griglie laterali tirandole nella direzione delle frecce.
2. Per pulire le griglie laterali, metterle in lavastoviglie o utilizzare una spugna bagnata, assicurandosi di asciugarle dopo.
3. Dopo il processo di pulizia, installare le griglie laterali in ordine inverso.

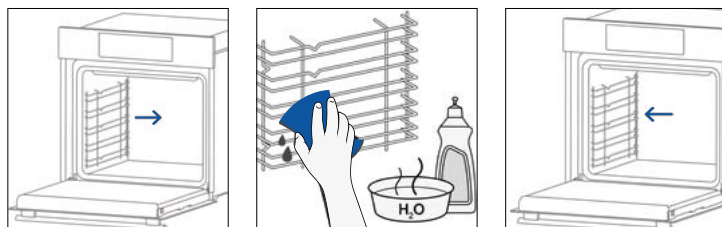

– Modello a 7 livelli

1. Rimuovere le griglie laterali tirando prima la parte anteriore nella direzione della freccia e distaccando la parte posteriore dalle viti.
2. Per pulire le griglie laterali, metterle in lavastoviglie o utilizzare una spugna bagnata, assicurandosi di asciugarle dopo.
3. Dopo il processo di pulizia, montare le griglie laterali in ordine inverso: posizionare la parte posteriore tra le viti e spingere la parte anteriore nella direzione della freccia.

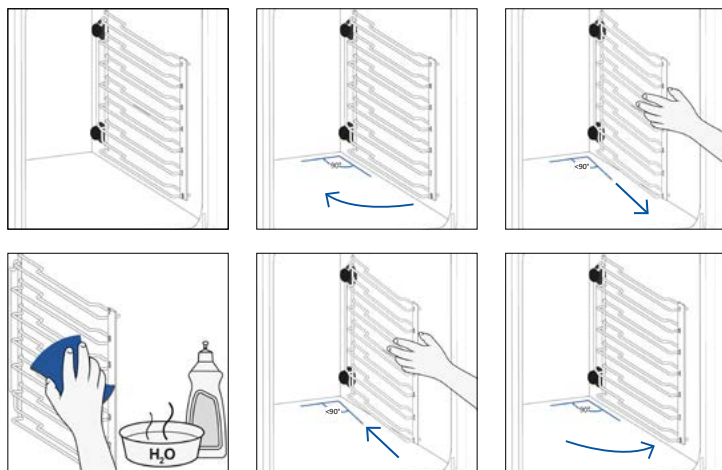

6.4. MANUTENZIONE

SOSTITUZIONE DEI COMPONENTI

Sostituzione della lampadina in alto:

1. Scollegare il forno dalla rete elettrica.
2. Rimuovere la copertura in vetro della lampada.
3. Smontare la lampadina.
4. Sostituire la lampadina con una nuova dello stesso tipo.
5. Riposizionare la copertura in vetro della lampada.
6. Ricollegare il forno dalla rete elettrica.

Passo 1

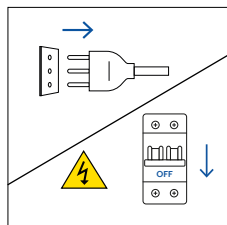

Passo 2

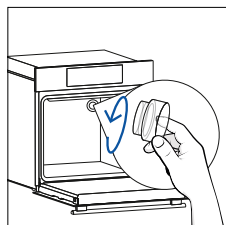

Passo 3

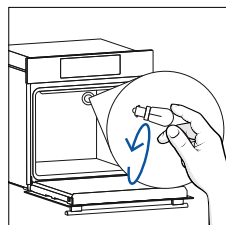

Passo 4

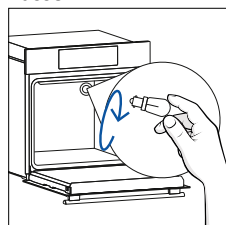

Passo 5

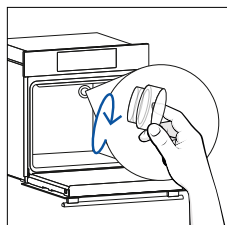

Passo 6

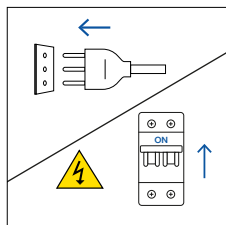

Questo prodotto contiene una o più sorgenti luminose con efficienza energetica di classe G (lampada)

Sostituzione della lampadina laterale:

1. Scollegare il forno dalla rete elettrica.
2. Utilizzare un cacciavite a testa piatta posizionandolo lateralmente al vetro protettivo ed esercitare una leggera pressione per rimuoverlo.
3. Afferrare con attenzione la lampadina dalla sua base.
4. Inserire il vetro nuovo.
5. Reinstallare il vetro protettivo premendolo delicatamente finché non si blocca in posizione.
6. Ricollegare il forno dalla rete elettrica.

Passo 1

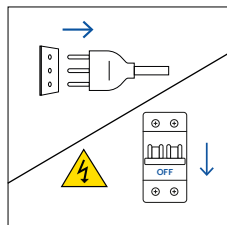

Passo 2

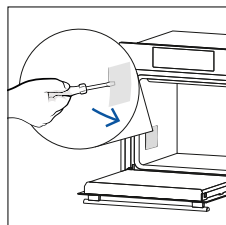

Passo 3

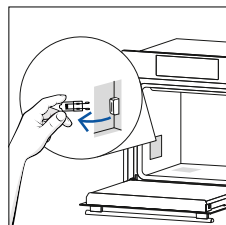

Passo 4

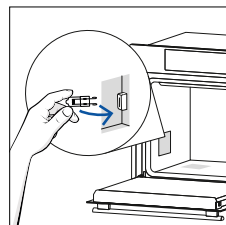

Passo 5

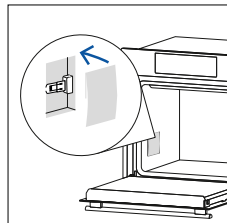

Passo 6

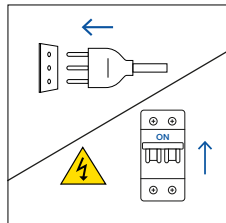

Questo prodotto contiene una o più sorgenti luminose con efficienza energetica di classe G (lampada)



7. SOLUZIONE DEI PROBLEMI

Se durante l'utilizzo del forno si verifica un errore, sul display verrà visualizzato il codice "ER" seguito da due cifre, che identificheranno il tipo di errore.

Procedere spegnendo il forno e scollegandolo, attendere qualche minuto, quindi ricollegarlo.

Se l'errore non si ripresenta, è possibile riprendere a utilizzare il forno. In caso contrario, chiamare l'assistenza clienti e comunicare il codice (ERXX) visualizzato sul display.

Errore



Fumo

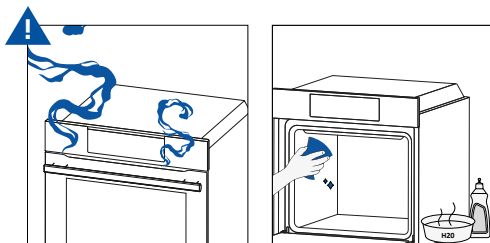

8. PROTEZIONE DELL'AMBIENTE E SMALTIMENTO

8.1. SMALTIMENTO DELL'ELETTRODOMESTICO



Sull'elettrodomestico è riportato il simbolo di conformità alla direttiva europea 2012/19/UE relativa allo smaltimento di rifiuti di apparecchiature elettriche ed elettroniche. I rifiuti di apparecchiature elettriche ed elettroniche contengono sostanze inquinanti per l'ambiente e componenti basilari riutilizzabili. È fondamentale che i rifiuti di apparecchiature elettriche ed elettroniche siano sottoposti a trattamenti specifici per rimuovere e smaltire correttamente i materiali inquinanti e recuperare tutti i materiali riciclabili.

Osservando alcune regole basilari, tutti possono contribuire a evitare danni ambientali causati dai rifiuti di apparecchiature elettriche ed elettroniche:

- I rifiuti di apparecchiature elettriche ed elettroniche non devono essere gestiti come rifiuti domestici;
- I rifiuti di apparecchiature elettriche ed elettroniche devono essere conferiti in aree di raccolta dedicate gestite a livello municipale o da una società registrata.

In molti paesi potrebbe essere disponibile il prelievo a domicilio per i rifiuti di apparecchiature elettriche ed elettroniche di grandi dimensioni. Quando si acquista un nuovo elettrodomestico, quello vecchio può essere restituito al rivenditore che è tenuto ad accettarlo gratuitamente, purché sia di tipo equivalente e abbia le stesse funzioni di quello acquistato

8.2. PROTEZIONE E RISPETTO DELL'AMBIENTE

Se possibile, evitare di preriscaldare il forno e tentare di usarlo sempre pieno.

Aprire lo sportello del forno il meno possibile per evitare la dispersione di calore. Per ottenere un significativo risparmio energetico, spegnere il forno 5-10 minuti prima della fine del tempo di cottura e utilizzare il calore residuo che il forno continua a produrre.

Mantenere le guarnizioni pulite e in ordine per evitare la dispersione del calore all'esterno della cavità. In caso di contratto dell'utenza elettrica a tariffa oraria, il programma di "cottura ritardata" consente di risparmiare energia più facilmente, spostando l'inizio del processo di cottura in un orario a tariffa ridotta.



9. INSTALLAZIONE

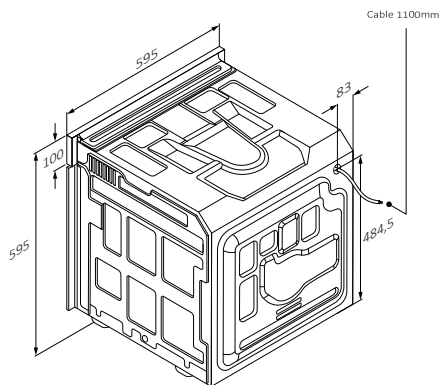
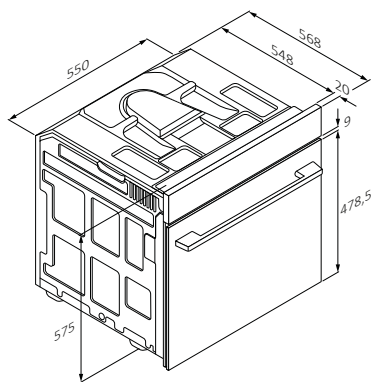

mm

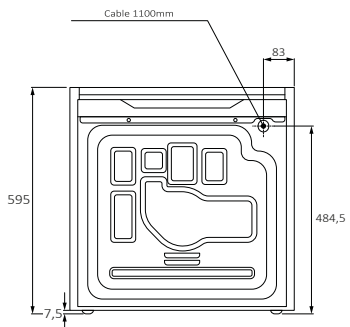

Vista posteriore

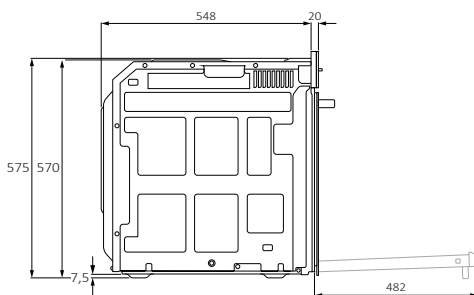

Vista laterale

mm



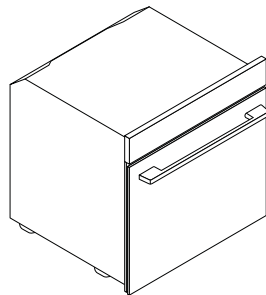
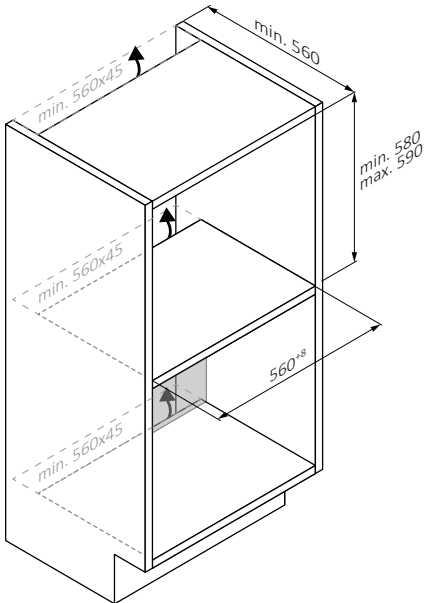
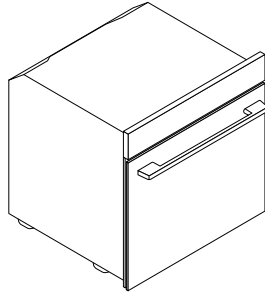
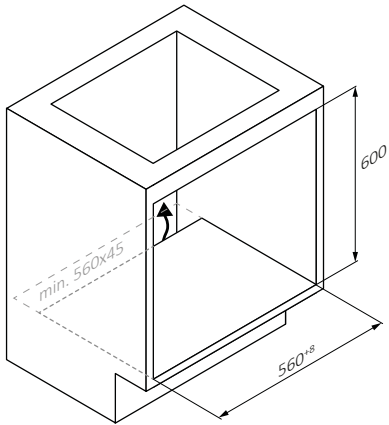

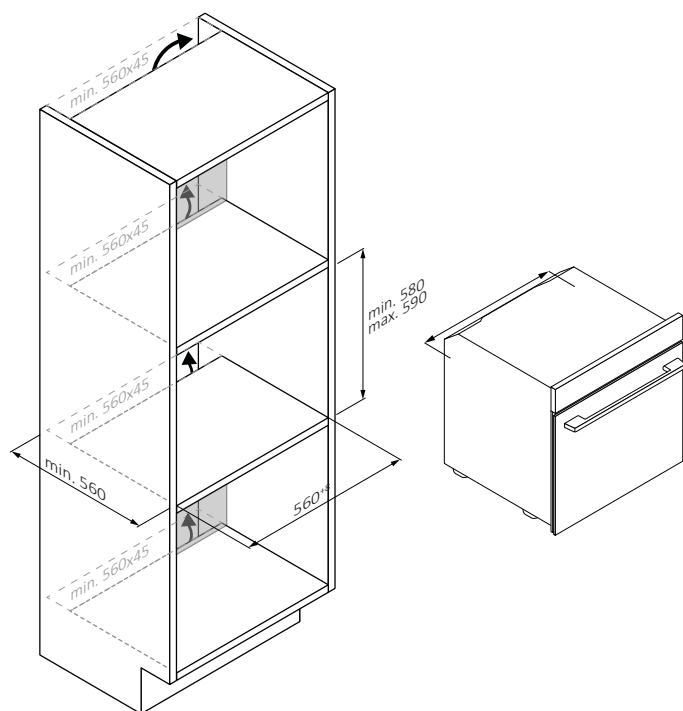

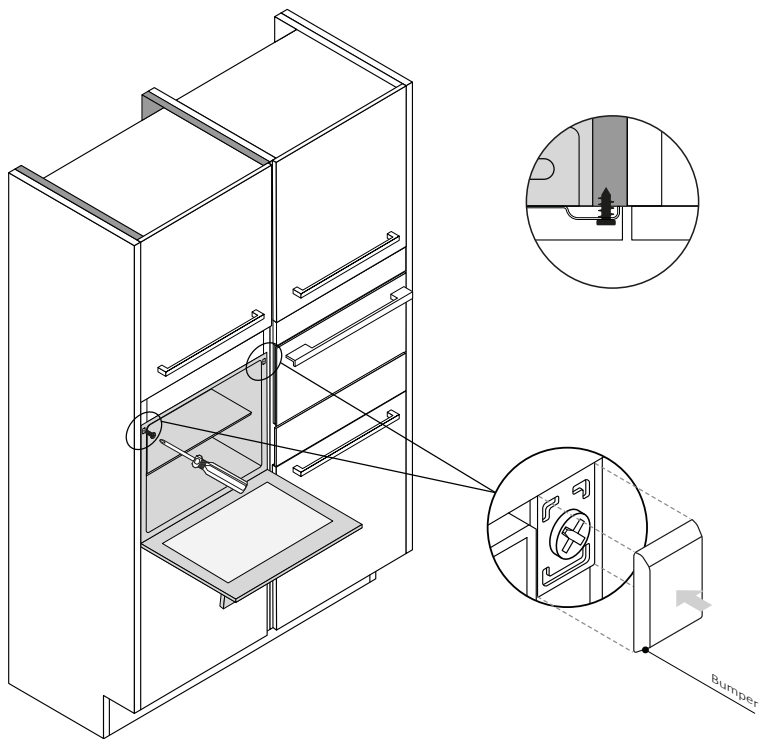

WILLKOMMEN

Vielen Dank, dass Sie sich für unser Produkt entschieden haben. Um Ihre Sicherheit zu gewährleisten und die besten Ergebnisse zu erzielen, lesen Sie bitte dieses Handbuch, einschließlich der Sicherheitshinweise, sorgfältig durch und bewahren Sie es zum späteren Nachschlagen auf. Notieren Sie sich vor dem Einbau des Backofens die Seriennummer, die Sie eventuell für Reparaturen benötigen. Überprüfen Sie das Gerät auf eventuelle Transportschäden und wenden Sie sich im Zweifelsfall an einen Techniker, bevor Sie es verwenden. Halten Sie die Verpackungsmaterialien von Kindern fern.

i HINWEIS: Bitte beachten Sie, dass die Funktionen und das Zubehör des Backofens je nach erworbenem Modell variieren können.

ZUSAMMENFASSUNG

1. SICHERHEITSINFORMATIONEN

2. EINFÜHRUNG IN DAS PRODUKT

- 2.1. Überblick über das Produkt
- 2.2. Zubehör
- 2.3. Bedienfeld
- 2.4. Konnektivität

3. VOR DEM START

- 3.1. Informationen zum Start
- 3.2. Erste Verwendung
- 3.3. Erste Reinigung

4. BETRIEB DES PRODUKTS

- 4.1. So funktioniert das Produkt
- 4.2. Garfunktionen

5. LEITFADEN ZUM GAREN

- 5.1. Allgemeine Gartabelle
- 5.2. Tabelle für Everyday Cooking

6. PFLEGE UND REINIGUNG

- 6.1. Allgemeine Empfehlungen
- 6.2. Reinigung des Backofens
 - 6.2.1. Im Inneren des Backofens: Reinigungsfunktionen
 - 6.2.2. Außerhalb des Backofens: Ausbau und Reinigung der Glastür
- 6.3. Reinigung des Zubehörs
- 6.4. Wartung

7. FEHLERSUCHE

8. UMWELTSCHUTZ UND ENTSORGUNG

- 8.1. Entsorgung von Haushaltsgeräten
- 8.2. Stromsparen und Umweltschutz

9. INSTALLATION

1. SICHERHEITSINFORMATIONEN

ALLGEMEINE WARNUNGEN

- Verwenden Sie keinen Dampfreiniger für die Reinigung.
- **▲ VORSICHT:** Um eine Gefährdung durch versehentliches Zurücksetzen des thermischen Schutzschalters zu vermeiden, darf dieses Gerät nicht über ein externes Schaltgerät, wie z.B. einen Timer, gespeist oder an einen Stromkreis angeschlossen werden, der regelmäßig vom Energieversorger ein- und ausgeschaltet wird.
- Während der Verwendung wird das Gerät heiß. Die Heizelemente im Backofen nicht berühren.

Verwendung in Übereinstimmung mit dem Verwendungszweck

- Den Backofen nur zum vorbestimmten Zweck, d. h. für das Garen von Lebensmitteln einsetzen. Alle anderen Verwendungsmöglichkeiten wie beispielsweise als Heizungsquelle gelten als unsachgemäß und sind daher gefährlich. Der Hersteller übernimmt keine Haftung für Schäden, die aus einer falschen, unsachgemäßen oder unangemessenen Verwendung hervorgehen.

Nutzungsbeschränkungen

- Dieses Gerät kann von Kindern ab 8 Jahren und Personen mit eingeschränkten körperlichen, sensorischen oder geistigen Fähigkeiten oder mangelnder Erfahrung und mangelndem Wissen benutzt werden, wenn diese in die sichere Bedienung des Geräts eingewiesen wurden oder beaufsichtigt werden und die damit verbundenen Gefahren verstanden haben. Kinder dürfen nicht mit dem Gerät spielen. Kinder dürfen Reinigungs- und Wartungsaufgaben nur unter Aufsicht ausführen.
- Das Gerät ist nicht zur Nutzung durch Personen (einschließlich Kindern) mit eingeschränkten körperlichen, sensorischen oder geistigen Fähigkeiten oder mangelnder Erfahrung und mangelndem Wissen bestimmt, sofern diese nicht in die Bedienung des Geräts durch eine Person eingewiesen wurden, die für ihre Sicherheit verantwortlich ist oder von einer solchen Person beaufsichtigt werden.
- Kinder sollten beaufsichtigt werden, um sicherzustellen, dass sie nicht mit dem Gerät spielen.
- **▲ WARNUNG:** Das Gerät und die zugänglichen Teile können während des Betriebs heiß werden. Es ist darauf zu achten, dass die Heizelemente nicht berührt werden. Kinder unter 8 Jahren müssen vom Gerät ferngehalten werden, es sei denn, sie werden ständig beaufsichtigt.

- **⚠️ WARNUNG:** Zugängliche Teile können während des Betriebs heiß werden. Kleine Kinder nicht in die Nähe des Geräts gelangen lassen.

INSTALLATIONSHINWEISE

- Der Backofen kann oben in einem Einbauschrank oder unter der Arbeitsfläche eingebaut werden.
- Vor dem Fixieren muss gewährleistet sein, dass im Backofenraum genügend Frischluft zirkulieren kann, um die Kühlung und den Schutz der innenliegenden Teile zu gewährleisten. Stellen Sie die auf den Abbildungen angegebenen Öffnungen je nach Art der Montage her. Den Backofen immer mit den mitgelieferten Schrauben an den Möbeln befestigen.
- Weitere Vorgänge/Einstellungen sind nicht erforderlich, um das Gerät mit den Nennfrequenzen zu betreiben.
- Das Gerät nicht hinter einer Dekortür einbauen, um Überhitzen zu vermeiden.
- Während des Einbaus sollte der Backofen vom Stromnetz getrennt werden, um eine Überhitzung zu vermeiden.
- Wird das Eingreifen des Herstellers erforderlich, um Fehler zu beheben, die aus einer falschen Installation hervorgehen, so erfolgt dieses nicht im Rahmen der Gewährleistungsgarantie. Die Installationsanweisungen für qualifiziertes Fachpersonal müssen befolgt werden.
- Eine falsche Installation kann Personen- oder Sachschäden hervorrufen. Für derartige Schäden oder Verletzungen übernimmt der Hersteller keine Haftung.
- Die Installation muss von einem qualifizierten Techniker durchgeführt werden, der die im Installationsland geltenden Gesetze und die Anweisungen des Herstellers kennen und beachten muss.
- Überprüfen Sie nach dem Auspacken des Geräts immer, dass es nicht beschädigt ist. Wenden Sie sich im Falle eines Problems vor der Installation an den Kundendienst und schließen Sie es nicht an das Stromnetz an.
- Entfernen Sie das Verpackungsmaterial, bevor Sie das Gerät in Betrieb nehmen.
- Verwenden Sie während des Einbaus nicht den Griff der Backofentür, um den Backofen anzuheben und zu bewegen.
- Die Einbaumöbel und die angrenzenden Möbel müssen Temperaturen von 95°C standhalten.
- Es wird empfohlen, bei der Installation Schutzhandschuhe zu tragen, um Schnittverletzungen zu vermeiden.

- Installieren Sie das Produkt nicht in offenen Räumen, die Witterungseinflüssen ausgesetzt sind.
- Dieses Gerät ist für die Verwendung in Höhenlagen unter 2000 m ausgelegt.

ELEKTRISCHE WARNUNGEN

- Die Steckdose muss der auf dem Schild angegebenen Last entsprechen, funktionsfähig und geerdet sein. Der Erdleiter ist gelb-grün. Dieser Vorgang darf nur durch einen geschulten Elektriker ausgeführt werden.
- Der Anschluss an die Stromquelle kann mittels eines Steckers oder einer festen Verkabelung mit allpoligem Trennschalter zwischen Gerät und Stromquelle erfolgen, die die gesetzlich zugelassenen maximalen Anschlusswerte tragen können, wobei die Kontakttrennung den Anforderungen der Überspannungskategorie III entsprechen muss.
- Passen Steckdose und Stecker nicht zueinander, muss die Steckdose durch einen qualifizierten Elektriker gegen eine geeignete ausgetauscht werden. Stecker und Steckdose müssen den aktuellen Vorschriften des Landes entsprechen.
- Das gelb/grüne Erdungskabel darf nicht vom Schalter unterbrochen werden. Bei der Installation des Geräts darauf achten, dass die für den Anschluss verwendete Steckdose oder der allpolige Schalter gut zugänglich ist.
- Wenn das Stromkabel beschädigt ist, muss es vom Hersteller, von seinem Service-Mitarbeiter oder einer gleichwertig qualifizierten Person ausgetauscht werden, um jegliches Risiko zu vermeiden. Wenden Sie sich für alle Reparaturen an den Kundendienst und veranlassen Sie die Verwendung originaler Ersatzteile.
- Trennen Sie das Gerät von der Stromversorgung, bevor Sie Arbeiten oder Wartung an dem Gerät vornehmen.
- **⚠️ WARNUNG:** Stellen Sie vor dem Austauschen der Glühbirne sicher, dass das Gerät ausgeschaltet ist, um die Gefahr von Stromschlägen zu vermeiden.
- Ofen vor dem Herausnehmen der Zubehörteile ausschalten. Nach der Reinigung diese entsprechend den Anweisungen wieder einsetzen.
- Der Betrieb elektrischer Geräte erfordert die Einhaltung einiger Grundregeln:
 - Das Gerät nicht am Stromkabel aus der Steckdose ziehen;
 - Das Gerät nicht mit nassen oder feuchten Händen oder Füßen berühren;
 - Die Verwendung von Adaptern, Mehrfachsteckern und Verlängerungskabeln wird nicht empfohlen;

- Bei einer Fehlfunktion beziehungsweise bei unzulänglichem Betrieb Gerät ausschalten und nicht öffnen.
- **i HINWEIS:** Für eine eventuelle Wartung des Ofens ist die Zugänglichkeit einer zweiten Wandsteckdose von Vorteil, sodass er an diese angeschlossen werden kann, wenn er ausgebaut werden muss.
- Jede nicht ordnungsgemäß durchgeführte Reparatur, Installation und Wartung kann den Benutzer ernsthaft gefährden.
- Der Hersteller erklärt hiermit, dass er keine Verantwortung für direkte oder indirekte Schäden übernimmt, die durch eine unsachgemäße Installation, Wartung oder Reparaturen entstehen. Darüber hinaus haftet er nicht für Schäden, die durch das Fehlen oder die Unterbrechung des Erdungssystems (z. B. Stromschlag) verursacht werden.
- **! VORSICHT:** Um eine Gefährdung durch versehentliches Zurücksetzen des thermischen Schutzschalters zu vermeiden, darf dieses Gerät nicht über ein externes Schaltgerät, wie z. B. einen Timer, gespeist oder an einen Stromkreis angeschlossen werden, der vom Energieversorger regelmäßig ein- und ausgeschaltet wird.
- Das Haushaltsgerät ist nicht dafür ausgelegt, durch einen externen Timer oder eine separate Fernbedienung aktiviert zu werden.

NUTZUNG UND WARTUNG

- Die Fettpfanne fängt die beim Garen austretenden Säfte auf.
- Wenn Sie den Gitterrost auf die seitlichen Einschübe legen, achten Sie darauf, dass der kürzere Teil der Seite (zwischen dem Anschlag und dem Ende) zum Inneren des Backofens gerichtet ist. Wenn das Gitter eine dekorative Metalleiste hat, achten Sie darauf, diese an der Außenseite des Ofens zu positionieren, damit das Markenlogo sichtbar und lesbar ist. Für die korrekte Positionierung siehe auch die Abbildung im [Abschnitt Zubehör](#) in dieser Bedienungsanleitung.
- Für die Reinigung der Glasbestandteile der Ofentür keine Scheuermittel oder scharfkantigen Metallschaber verwenden, da diese die Oberfläche zerkratzen und das Glas zerspringen kann.
- Nur den für diesen Ofen empfohlenen Temperaturfühler verwenden.
- Beim Garen kann Feuchtigkeit in den Garraum des Ofens oder an der Glastür kondensieren. Dies ist ein normaler Vorgang. Um dies zu verhindern, warten Sie 10-15 Minuten nach dem Einschalten des Geräts, bevor Sie Lebensmittel in den Ofen geben. Die Kondensation verschwindet, sobald der Ofen die Gartemperatur erreicht hat.
- Garen Sie Gemüse in einem Behälter mit Deckel, anstatt auf dem offenen Blech.

- Lassen Sie Lebensmittel nach dem Garen nicht länger als 15/20 Minuten im Ofen.
- Ein längerer Stromausfall während des Garens kann zu einer Fehlfunktion des Monitors führen. Kontaktieren Sie in diesem Fall den Kundenservice.
- **⚠️ WARNUNG:** Die Ofenwände nicht mit Aluminiumfolie oder sonstiger im Handel erhältlicher Einmalschutzfolie auskleiden. Kommt Aluminiumfolie oder sonstige Schutzfolie mit der heißen Emaille in Berührung, so kann sie schmelzen und die Qualität der Backofenbeschichtung beeinträchtigen.
- **⚠️ WARNUNG:** Entfernen Sie niemals die Dichtung der Backofentür.
- **⚠️ VORSICHT:** Füllen Sie während des Garens, oder wenn der Ofen heiß ist, kein Wasser in die Aushöhlung am Boden des Garraums.
- Für eine korrekte Verwendung des Backofens sollten die Lebensmittel nicht in direkten Kontakt mit den Einschubleisten und Blechen kommen, sondern auf Backpapier bzw. in ofenfeste Behälter gelegt werden.

WARNHINWEISE (*FÜR PYROÖFEN)

- Übermäßige Verschmutzungen vor dem Reinigungsvorgang entfernen.
- **⚠️ WARNUNG:** Vor dem Start des automatischen Reinigungszyklus:
 - Backofentür reinigen.
 - Große oder grobe Speisereste mit einem feuchten Schwamm aus dem Inneren des Backofens entfernen. Keine Reinigungsmittel verwenden.
 - Alle Zubehörteile und Gleitschienen (sofern vorhanden) herausnehmen.
 - Keine Geschirrtücher in den Ofen legen.
- Bei Backöfen mit Fleischthermometer, das Anschlussloch vor dem Reinigungszyklus mit der beigefügten Mutter verschließen. Wird das Fleischthermometer nicht verwendet, sollte das Anschlussloch immer mit der Mutter verschlossen werden.
- Während des pyrolytischen Reinigungsprozesses (sofern vorhanden) können die Oberflächen heißer als gewöhnlich werden und Kinder sollten ferngehalten werden.
- Wenn sich über dem Backofen ein Kochfeld befindet, dieses nicht einschalten, während der Pyrolysator läuft, da sich das Kochfeld sonst übermäßig erhitzen könnte.

WARNHINWEISE für DEN KABELLOSEN TEMPERATURFÜHLER

- Dieses Produkt ist exklusiv für die Verwendung in Öfen geeignet. Es sollte nur wie in diesem Benutzerhandbuch beschrieben verwendet werden.
- Den Preci Probe-Temperaturfühler DIREKT NACH DEM GAREN NICHT MIT BLOSSEN HÄNDEN ANFASSEN. Den Preci Probe-Temperaturfühler nach dem Garen nur mit Ofenhandschuhen aus dem Gargut ziehen.
- Um den Temperaturfühler korrekt zu verwenden, muss der Metallstab des Fühlers während des Garens vollständig in das Lebensmittel eingeführt werden, bis er den schwarz gefärbten Keramikteil an der Spitze des Fühlers erreicht.

Den Preci Probe bis hier in die
Lebensmittel einführen

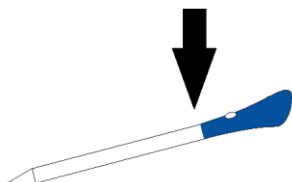

- Den Metallteil des Preci Probe nicht der direkten Ofenhitze aussetzen.
- Den Preci Probe in keinem anderen Gerät als dem Einbauofen verwenden.
- Den Preci Probe nicht in der Mikrowelle verwenden.
- Der Preci Probe kann abgewischt und gesäubert werden, sollte aber nicht lange in Wasser eingetaucht werden.
- Dieses Produkt ist nicht für die Verwendung von Kindern unter 12 Jahren vorgesehen.
- Der Hersteller übernimmt keine Haftung für Beschädigungen des Preci Probe, die auf einer falschen oder unsachgemäßen Verwendung des Geräts beruhen.
- Den Preci Probe vor der Verwendung reinigen.
- Bei dieser Temperatur funktioniert der Temperaturfühler nicht: 10°C bis zu einer inneren Höchsttemperatur von 100°C im Metallteil. Der Keramikteil kann 350°C erreichen.
- Überschreitet die Temperatur des Preci Probe 100°C, wird der Garvorgang abgebrochen und der Preci Probe muss schnellstmöglich mit Handschuhen aus dem Ofen genommen werden, damit er nicht kaputt geht.

2. EINFÜHRUNG IN DAS PRODUKT

2.1. ÜBERBLICK ÜBER DAS PRODUKT

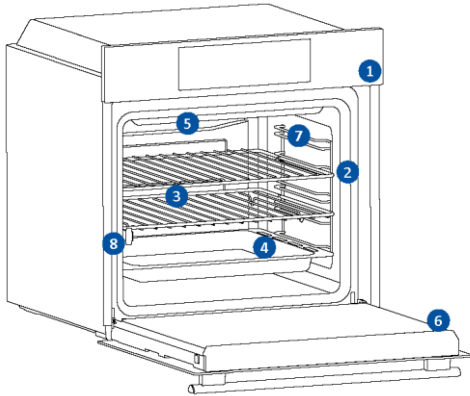

1. Bedienfeld
2. Nummern der Einlegebodenpositionen
3. Gitter
4. Bleche
5. Lüfterhaube
6. Backofentür
7. Seitengitter (sofern vorhanden: nur für Öfen mit flachem Innenraum)
8. Seriennummer & QR-Code



Notieren Sie hier Ihre Seriennummer für zukünftige Zwecke.

2.2. ZUBEHÖR

Seitliche Drahtgitter (sofern vorhanden*)

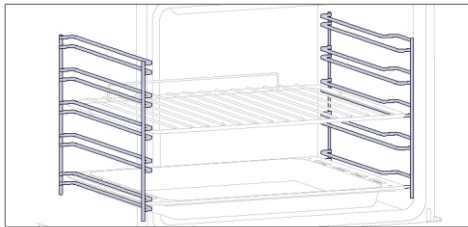

Die seitlichen Einschübe befinden sich auf beiden Seiten des Backraums und dienen zum Einschieben von Backblechen und Gittern während des Garvorgangs.

HINWEIS: 6 oder 7 Ebenen, je nach Modell.

Metallrost

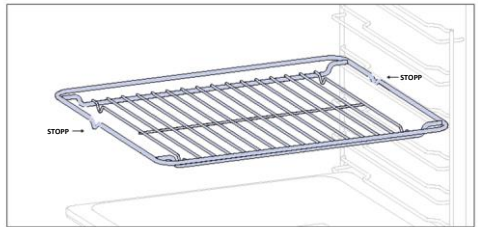

Ein Metallrost in einem Backofen ist ein herausnehmbarer, verstellbarer Einlegeboden, der das Kochgeschirr stützt, für gleichmäßiges Garen sorgt und die Reinigung erleichtert. Er kann verwendet werden, um Teller und Pfannen in verschiedenen Höhen für unterschiedliche Garanforderungen zu halten.

Backblech (sofern vorhanden*)

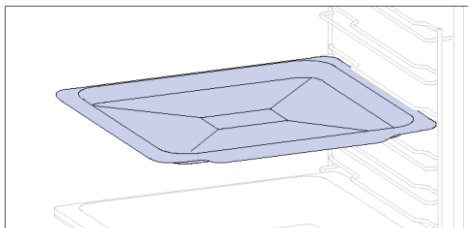

Ein Backblech ist ideal, um eine gleichmäßige Bräunung des Bodens zu erreichen und eignet sich aufgrund seiner flachen Bauweise perfekt für Kekse und Gebäck. Außerdem kann es durch das Einschieben unter einem Backofenrost helfen, Tropfen aufzufangen und Verunreinigungen im Backofen zu vermeiden.

Tieferes Backblech

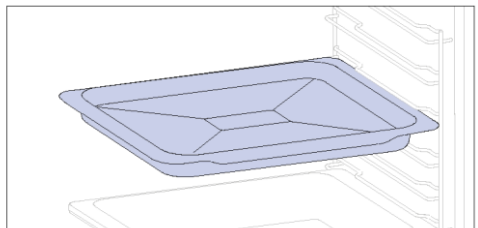

Das tiefere Blech ist ideal für Rezepte mit zusätzlichen Flüssigkeiten oder Schichten, beispielsweise Aufläufe oder Braten. Seine Tiefe ist so konzipiert, dass die gewünschte Konsistenz der darin zubereiteten Speisen gewährleistet ist.

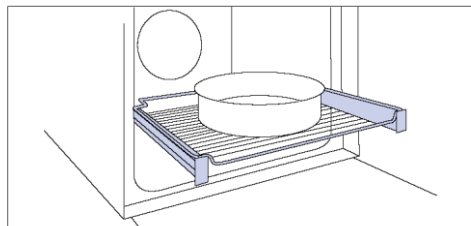

Teleskopschienen (sofern vorhanden*)

Teleskopische Backofenschienen sind ausziehbare Einlegeböden, die das Einlegen oder Herausnehmen von Gegenständen erleichtern, ohne dass man tief in den heißen Backofen greifen muss. Sie verbessern die Sicherheit und Stabilität und können in verschiedenen Höhenpositionen eingestellt werden.

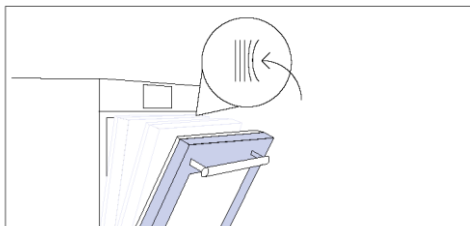
Soft Close/Soft Open-Scharniere (sofern vorhanden*)

Die Soft Close- und Soft Open-Scharniere steuern die Bewegung der Tür, sorgen für ein reibungsloses Öffnen und Schließen ohne Zuschlagen.

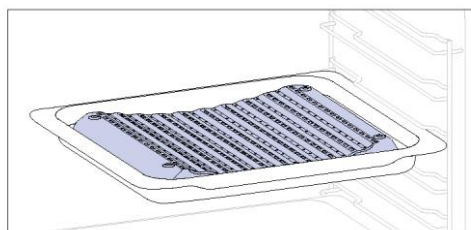
Duales Blech - BBQ-Modus (sofern vorhanden*)

Die konkave Form ermöglicht eine korrekte Zirkulation der Feuchtigkeit, die beim Garen entsteht, und hält den Feuchtigkeitsgehalt der Speisen hoch. Je nach der auf dem Blech eingefüllten Wassermenge wird ein trockeneres oder „feuchteres“ Garen erzielt.

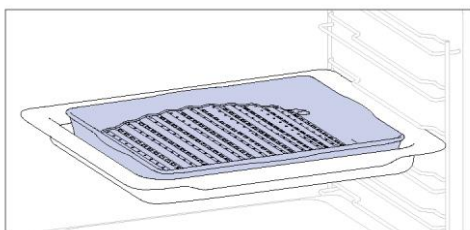
Duales Blech - DAMPF-Modus (sofern vorhanden*)

Die konvexe Form eignet sich für das Grillen im Backofen bei hoher Temperatur (220°) und ermöglicht ein raucharmes Grillergebnis auch zu Hause, da das Fett am Boden des Bleches abläuft.

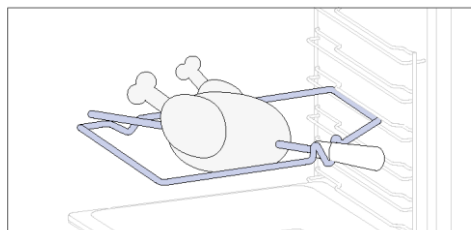
Drehspieß (sofern vorhanden*)

Der Drehspieß arbeitet mit dem oberen Heizelement zusammen: Durch das Drehen werden die Speisen einheitlich gegart. Er eignet sich am besten für mittelgroße Lebensmittel. Ideal für die moderne Zubereitung eines Bratens, der schmeckt wie bei Mutttern.

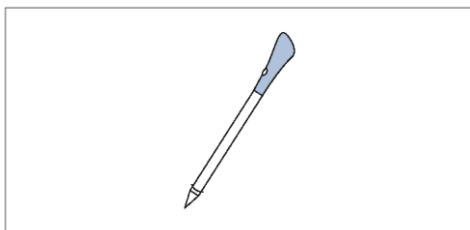
Preci Probe (sofern vorhanden*)

Dieser Fühler ist ein Temperatursensor, der in die Speisen eingeführt und über Bluetooth mit dem Ofen verbunden wird. Er ermöglicht die Kontrolle der Innentemperatur der Speisen während des Garens. Es wird hauptsächlich für Fisch und Fleisch verwendet.

Airfry-Blech (sofern vorhanden*)

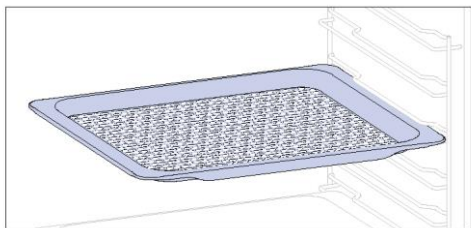

Das Airfry-Blech sorgt dafür, dass die heiße Luft gleichmäßig und dreidimensional auf die Lebensmittel trifft, was eine knusprigere Außenseite gewährleistet, während die Zartheit im Inneren erhalten bleibt. Um den Saft und die Panade aufzufangen, legen Sie es auf das Backblech.

2.3. BEDIENFELD

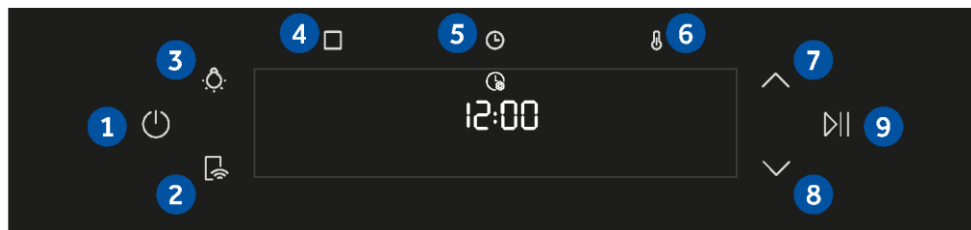

Die Funktionen und die Rangfolge der Funktionen können je nach Modell variieren.

1. Ein/Aus
2. Fernsteuerung
3. Lampe
4. Funktionen
5. Zeit
6. Temperatur
- 7/8. Navigationstasten
9. Start/Pause

WICHTIGSTE FUNKTIONEN

Das Bedienfeld hat die folgenden Hauptfunktionen:

Symbol	Funktion	Beschreibung
	Ein/Aus	Drücken Sie die Taste, um den Backofen ein-/auszuschalten.
	Fernsteuerung EIN/AUS	Drücken Sie diese Taste, um die Fernsteuerung zu aktivieren, nachdem Sie den Backofen mit der hOn-App gekoppelt haben (über die Anwendung).
	Beleuchtung	Drücken Sie diese Taste, um die Garraumbeleuchtung ein- und auszuschalten.
	Funktionen	Drücken Sie die Taste einmal, um auf die manuellen Funktionen zuzugreifen, zweimal für die Everyday Cooking-Programme, dreimal für das Reinigungsmenü und viermal für das WLAN-Menü.
	Zeit	Drücken Sie die Taste einmal für die Gardauer, zweimal für den Minutenzähler (im Standby-Modus verfügbar) und dreimal für die Startverzögerung. Im Standby-Modus sind der Küchentimer und durch 3 Sekunden langes Drücken die Uhrzeit verfügbar.
	Temperatur	Drücken Sie die Taste einmal, um die Temperatur im Garraum zu überprüfen, und zweimal, um die Schnellvorheizfunktion zu aktivieren (nur während der Vorheizphase des Backofens verfügbar).
	Navigationstasten	Drücken Sie die Navigationstasten, um zwischen den Funktionen zu blättern und die Parameter einzustellen.
	Start/Pause	Drücken Sie die Taste Start/Pause zum Starten/Pausieren des Garvorgangs oder zum Bestätigen der Funktionen.

2.4. KONNEKTIVITÄT

WLAN-Parameter

Technologie	WLAN	Bluetooth
Standard	IEEE 802.11 b/g/n	Bluetooth v4.2, BR/EDR, BLE
Frequenzbandbereich(e) [MHz]	2401÷2483	2402÷2480
Maximale Leistung [mW]	100	10

Preci Probe Modell et180 WLAN-Parameter

Technologie	Bluetooth
Standard	Bluetooth v4.0 BLE
Frequenzbandbereich(e) [MHz]	2400÷2480
Maximale Leistung [mW]	2,5 - (4dBm)

PRODUKTINFORMATIONEN FÜR VERNETZTE GERÄTE

Stromverbrauch des Produkts im vernetzten Standby-Modus, wenn alle verkabelten Netzwerkanschlüsse verbunden und alle drahtlosen Netzwerkanschlüsse aktiviert sind: 2,0 W

So aktivieren Sie den WLAN-Anschluss:

Das WLAN-Modul wird eingeschaltet, sobald der Benutzer die Einschalttaste drückt.

So deaktivieren Sie den WLAN-Anschluss:

Das WLAN-Modul wird deaktiviert, sobald der Benutzer die Ausschalttaste drückt. Das WLAN kann auch bei eingeschaltetem Backofen durch Auswahl von „Aus“ in den WLAN-Einstellungsmenü deaktiviert werden.

Hiermit erklärt die Candy Hoover Group Srl, dass die Funkausstattung der Richtlinie 2014/53/EU und den einschlägigen gesetzlichen Anforderungen für den britischen Markt entspricht. Der vollständige Text der Konformitätserklärung ist unter der folgenden Internetadresse verfügbar: www.candy-group.com



SO INTERAGIEREN SIE MIT DER APP

Ihr Gerät kann mit Ihrem WLAN-Heimnetzwerk verbunden und über die App ferngesteuert werden. Verbinden Sie Ihr Gerät, um sicherzustellen, dass es immer mit der neuesten Software und den neuesten Funktionen ausgestattet ist.

i HINWEIS

- Nach dem Einschalten des Backofens blinken die WIFI-Symbole 30 Minuten lang. Während dieses Zeitraums ist es möglich, das Produkt anzumelden.
- Vergewissern Sie sich, dass Ihr WLAN-Heimnetzwerk eingeschaltet ist.
- Sie erhalten eine schrittweise Anleitung sowohl für Ihr Haushaltsgerät als auch für Ihr mobiles Endgerät.
- Es kann bis zu 10 Minuten dauern, bis Ihr Ofen angeschlossen ist.
- Weitere Hinweise und Informationen zur Fehlerbehebung finden Sie in der App.

Laden Sie sie auf Ihr Smartphone herunter.



REGISTRIERUNG NEUER BENUTZER

- Klicken Sie auf „Registrieren“.
- Sie können sich über Konten der sozialen Netzwerke oder mit Ihrer persönlichen E-Mail anmelden

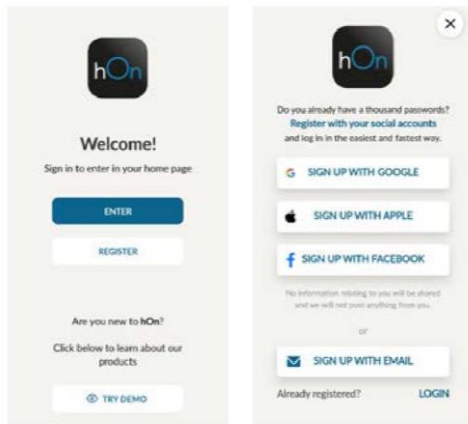

KURZANLEITUNG FÜR DIE KOPPLUNG

Schritt 1

- Wählen Sie „Gerät hinzufügen“



Schritt 2

- Erteilen Sie die Erlaubnis für Ihren Standort

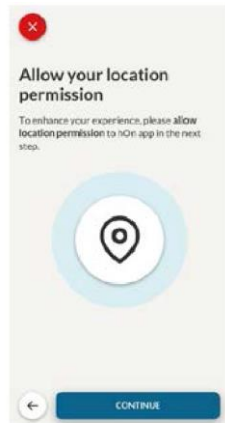

Schritt 3

- Wählen Sie den Backofen aus der Gerätekategorie aus

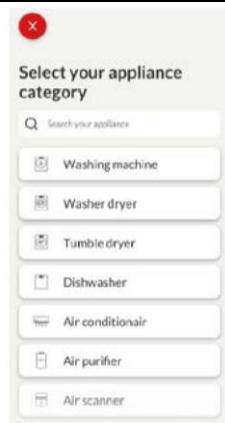

Schritt 4

- Schalten Sie Ihr Gerät ein; wenn es bereits eingeschaltet ist, schalten Sie es aus und dann wieder ein

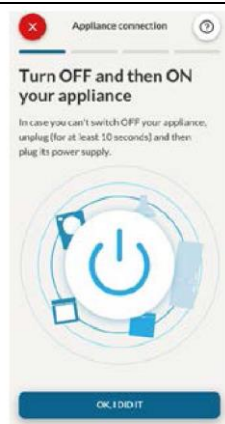

Schritt 5

- Nach dem Einschalten beginnt die hOn-App mit der Suche nach Ihrem Haushaltsgerät.

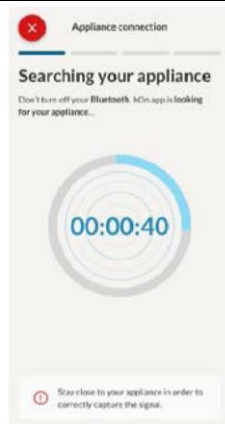
**Schritt 6.1-6.2**

- Wählen Sie Ihr Haushaltsgerät aus, tippen Sie auf „Verbinden“ und warten Sie ein paar Sekunden

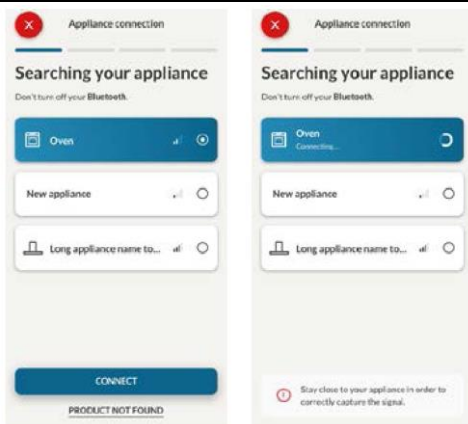
**Schritt 7**

- Die App findet Ihren Backofen und Sie können ihn über die hOn-App steuern.

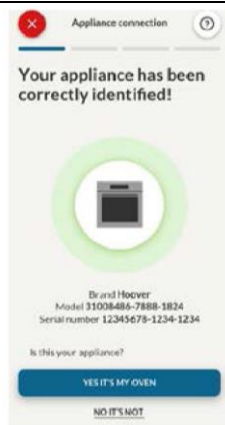

WIE MAN DIE WLAN-EINSTELLUNGEN ÄNDERT

Sobald das Haushaltsgerät angeschlossen ist, kann der Benutzer die WLAN-Einstellungen wie folgt ändern:

- **WIFI ON:** Der Status des Ofens kann nur über die App überwacht werden.
- **WIFI hOn:** Der Ofen kann ausschließlich über die App verwendet werden.
- **WIFI OFF:** Der Ofen ist nicht verbunden, aber immer noch mit gespeicherten Netzwerkanmeldeinformationen angemeldet.
- **WIFI RESET:** Die Verbindung wird zurückgesetzt und eine neue Anmeldung ist möglich.

1. Tippen Sie auf  und öffnen Sie das Menü WIFI. Auf dem Display erscheint „On“.
2. Auf dem Display erscheint „rSt“.
3. Verwenden Sie die Pfeile, bis „Off“ oder die Rücksetzeinstellung „rSt“ angezeigt wird.

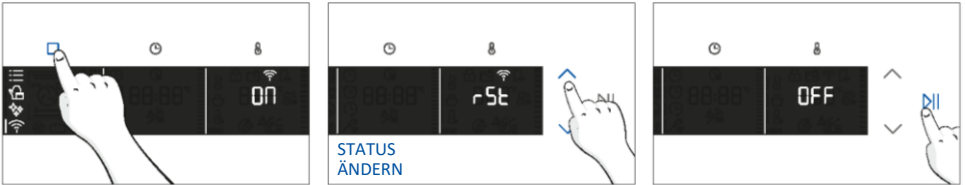





FERNSTEUERUNG

Die Fernsteuerung bietet zahlreiche Vorteile für den Benutzer und erhöht den Komfort, die Effizienz und das gesamte Gärerlebnis, indem sie die Möglichkeit bietet, das Produkt direkt über das Haushaltsgerät und die hOn App zu steuern. Mit dieser Funktion können Sie über Ihr Gerät verschiedene Funktionen nutzen, wie z. B.: sofortiger oder zeitlich festgelegter Start von Rezepten oder Garprogrammen, die bereits in der App verfügbar sind; Überwachung des Fortschritts Ihrer Rezepte in Echtzeit; Einstellung der verwendeten Garparameter; Überwachung des Garvorgangs mit dem Fühler; Verwaltung der gespeicherten Rezepte über die Funktion „Jolly“ auf dem Produkt (siehe entsprechenden Abschnitt). Außerdem ist es möglich, Benachrichtigungen zu erhalten, sobald Programme oder Rezepte abgeschlossen sind. Die Fernsteuerung kann nur aktiviert werden, wenn das Produkt angemeldet ist.

HINWEIS: Sie ist für alle Garfunktionen des Geräts verfügbar, außer für die Programme Gratin, Grill und Supergrill.

So aktivieren Sie die Fernsteuerung:

1. Tippen Sie auf , um den WLAN-Modus auszuwählen.
2. Auf dem Display erscheint „connect“. Tippen Sie auf , „On“ beginnt zu blinken.
3. Tippen Sie auf , um den „hOn“-Modus auszuwählen, und tippen Sie auf , um die Fernsteuerung zu aktivieren.
4. Drücken Sie , um den „hOn“-Modus zu verlassen.
5. Greifen Sie auf die App zu, wählen Sie ein Programm und lassen Sie den Garvorgang beginnen. Während des Prozesses ist es möglich, die Programmparameter sowohl vom Produkt als auch von der App aus zu kontrollieren und zu ändern.



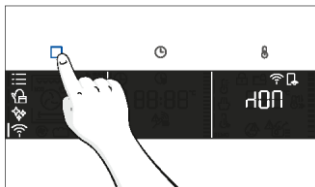

Es ist auch möglich, die Fernsteuerung während des Garvorgangs durch Drücken der entsprechenden Taste zu aktivieren.



So stoppen Sie die Fernsteuerung:

Das laufende Garprogramm kann direkt vom Gerät aus gestoppt werden, indem Sie die entsprechende Taste der mitgelieferten Fernbedienung drücken.



Sie können das Garprogramm auch aus der Ferne über die App stoppen, indem Sie auf die Taste „STOP“ auf dem Display der Geräte klicken. Der Backofen schaltet den Garvorgang automatisch ab.

i HINWEIS: Wenn der Benutzer den laufenden Garvorgang im Backofen stoppt, wird gleichzeitig der gestoppte Garvorgang in der App angezeigt.

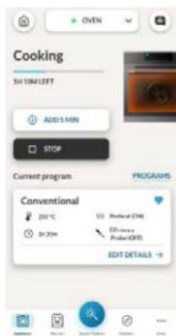

3. VOR DEM START

3.1. INFORMATIONEN ZUM START

Wenn Sie den Ofen zum ersten Mal einschalten, bemerken Sie vielleicht etwas Rauch. Keine Sorge, warten Sie einfach, bis sich der Rauch verzogen hat, bevor Sie den Ofen benutzen.

So funktioniert die Tür

Bei Funktionen, die den Grill verwenden, schaltet der Backofen dank der Türschaltertechnologie die Heizelemente automatisch ab, wenn Sie die Tür öffnen, und setzt den Garvorgang fort, sobald Sie die Tür schließen.

Diese Funktion ist nur bei bestimmten Ofenkonfigurationen verfügbar. Alle Pyro-Modelle sind damit ausgestattet.

Während der pyrolytischen Reinigung bleibt die Ofentür stets verschlossen. Wenn sie nicht verriegelt ist, zeigt der Ofen den Fehlercode 24 an und unterbricht die Reinigungsfunktion.

So funktioniert die Beleuchtung

Der Garraum wird von einer oder mehreren Glühbirnen beleuchtet, die in der Regel bei jedem Beginn einer Garfunktion aktiviert werden.

Bei Backöfen, die mit einem Türschalter ausgestattet sind (siehe unten), schaltet sich das Licht automatisch ein, wenn die Tür geöffnet wird.

Bei Backöfen, die mit einer Lampentaste ausgestattet sind, kann sie auch zur Aktivierung der Beleuchtung verwendet werden.

Wenn die Backofentür länger als 10 Minuten geöffnet bleibt, schaltet sich die Beleuchtung automatisch aus.

Während des pyrolytischen Reinigungsprozesses bleibt das Licht aus. *

So funktioniert das Kühlgebläse

Das Kühlgebläse hat die Aufgabe, die Wärme abzuführen, den Backofen und seine Umgebung vor Überhitzung zu schützen und die Küchengeräte vor den Auswirkungen der hohen Temperaturen zu bewahren. Aus diesem Grund bleibt das Kühlgebläse auch nach dem Ausschalten des Backofens noch eine Zeit lang hörbar.

Es arbeitet während und nach dem Garvorgang in Abhängigkeit von der Innentemperatur des Ofens.

Wenn das Kühlgebläse in Betrieb ist, erzeugt es in der Regel ein leises Brummen oder Schwirren. Möglicherweise bemerken Sie auch einen warmen Luftstrom, der aus dem Spalt zwischen der Backofentür und dem Bedienfeld austritt.

Während der pyrolytischen Reinigung und bei verriegelter Tür wird das Kühlgebläse eingeschaltet. *



Während der ECO-Funktion bleibt das Licht aus.

(*nur für Pyro-Öfen)





3.2. ERSTE VERWENDUNG

Wenn das Gerät zum ersten Mal eingeschaltet wird, müssen Sie zunächst die Tageszeit einstellen, zwischen 13 Ampere und 16 Ampere wählen und die Lautstärke einstellen.

- **STELLEN SIE DIE UHRZEIT EIN:** Auf dem Display erscheint die blinkende voreingestellte Uhrzeit '12:00'. Um sie zu ändern, halten Sie  gedrückt und verwenden Sie die Pfeile, um die aktuelle Stunde einzustellen. Drücken Sie , um die Stunden zu bestätigen. Gehen Sie bei der Einstellung der Minuten genauso vor. Drücken Sie zur Bestätigung .



- **STROMSTÄRKE:** Standardmäßig ist der Backofen so eingestellt, dass er mit einer höheren Leistung arbeitet, die für Haushalte mit mehr als 3 kW (16 A) geeignet ist. Wenn Sie über eine geringere Leistung verfügen, können Sie diese Einstellung auf  13 A ändern. Diese Einstellung wirkt sich darauf aus, wie schnell sich der Ofen aufheizt. Die Wahl der höheren Option (16A) bedeutet, dass er sich schneller aufheizt (weil die Leistungsaufnahme erhöht wird). Auf dem Display sehen Sie zwei Auswahlmöglichkeiten: 13A und 16A. Wählen Sie mit Hilfe der Pfeile die gewünschte Option aus. Drücken Sie zur Bestätigung .

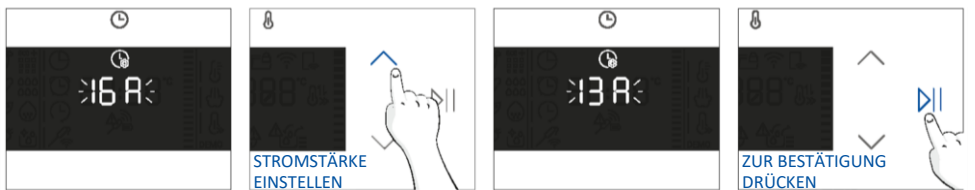

- **HINWEIS:** Die Option zur Einstellung der Stromstärke ist nur bei der Erstinstallation verfügbar. Um die eingestellte Stromstärke zu ändern, siehe dazu die Anweisungen für die Phase nach der Installation.

- **HELLIGKEIT:** Auf dem Display erscheint das Symbol „brig“. Die Zahlen stehen für die Helligkeitsintensität, die mit Hilfe der Pfeile geändert werden kann. Drücken Sie zur Bestätigung .

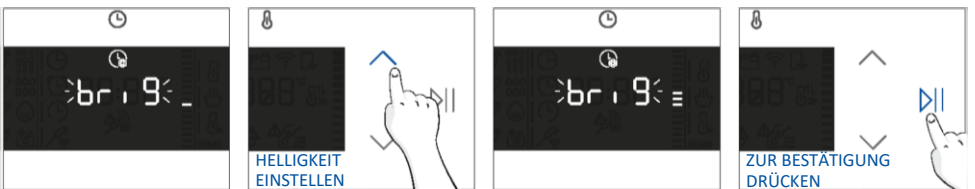

- **TON:** Auf dem Display erscheint das Symbol „Ton“. Die Zahlen stellen die Tonintensität dar, die mit Hilfe der Pfeile verändert werden kann. Zur Bestätigung drücken Sie **▷||**.

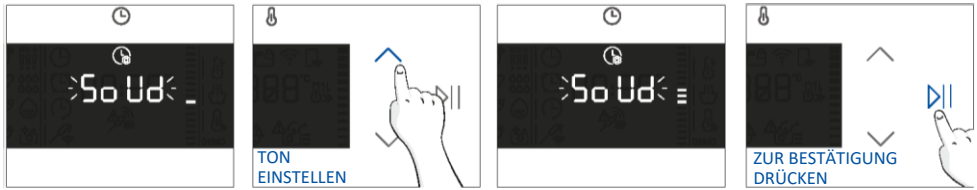

Es ist möglich, zu den Anfangseinstellungen zurückzukehren. Drücken Sie die Lampentaste 5 Sekunden lang.

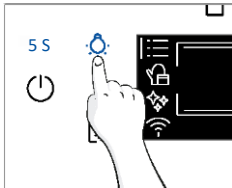

3.3. ERSTE REINIGUNG

Den Backofen vor der ersten Inbetriebnahme reinigen. Die Außenflächen mit einem feuchten, weichen Tuch abwischen. Alle Zubehörteile spülen und den Backofen innen mit warmem Spülwasser auswischen. Den leeren Backofen auf die Höchsttemperatur einstellen und etwa eine Stunde lang anlassen, damit der neue Geruch verfliegt.

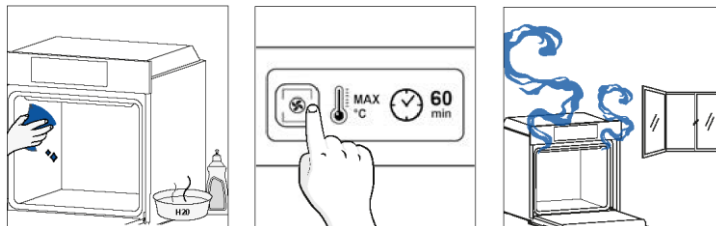

4. BETRIEB DES PRODUKTS

4.1. SO FUNKTIONIERT DAS PRODUKT

EIN- UND AUSSCHALTEN DES BACKOFENS

Um den Backofen ein-/ausschalten, halten Sie .







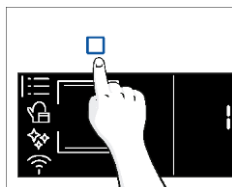

MENÜ FUNKTIONEN



Rufen Sie das Funktionsmenü auf, indem Sie  drücken.

Um zu navigieren, tippen Sie so oft wie nötig, um die folgenden Einstellungen zu öffnen.









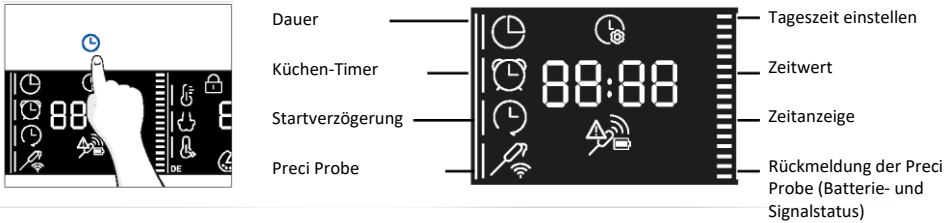









Symbol	Funktion	Beschreibung
	WICHTIGSTE FUNKTIONEN	Mit dieser Funktion können Sie mit Hilfe der Pfeile das gewünschte Garprogramm auswählen. Tippen Sie auf  und  , um Zeit und Temperatur einzustellen. Drücken Sie  , um die Funktion zu starten. Um das Programm zu unterbrechen, klicken Sie erneut.
	LEBENSMITTELKATEGORIEN	In diesem Menü können Sie mit Hilfe der Pfeile auf die 4 bereits in Ihren Backofen integrierten Garkategorien zugreifen. Auf dem Display werden die Standardzeit und -temperatur angezeigt.
	WLAN	In diesem Modus können Sie Ihren Backofen mit einem Netzwerk verbinden und bei der hOn-App anmelden.
	REINIGUNGSFUNKTIONEN	Mit dieser Funktion können Sie das für Ihren Backofen verfügbare Reinigungssystem auswählen.

ZEITMENÜ

Nachdem Sie das Garprogramm ausgewählt haben, rufen Sie das Menü Zeit auf, indem Sie  drücken. Um zu navigieren, tippen Sie auf  so oft wie nötig, um die folgenden Einstellungen zu öffnen.



HINWEIS: Es können nicht mehrere Parameter gleichzeitig eingestellt werden, daher bleibt nur der zuletzt eingestellte im Speicher, während der vorherige gelöscht wird.

Symbol	Funktion	Beschreibung
	a) GARZEIT	Darüber kann die erforderliche Garzeit für das gewählte Gericht eingestellt werden. Drücken Sie  , um das Menü Zeit zu öffnen. Tippen Sie auf  so oft wie nötig, um die Funktion „Garzeit“ auszuwählen. Stellen Sie dann mit den Pfeiltasten den Wert ein und drücken Sie zur Bestätigung  . Der Countdown beginnt mit dem Ende des Vorheizens (sofern vorhanden). Während der Garphase kann der Wert der Dauer durch Drücken von  und mit Hilfe der Pfeiltasten geändert werden. Nach Ablauf der Dauer erscheint auf dem Display „End“ und der Garvorgang wird beendet.
	b) MINUTEN-ZÄHLER	Ermöglicht die Verwendung des Backofens als Wecker. Drücken Sie  , um das Menü Zeit zu öffnen. Tippen Sie auf  so oft wie nötig, um die Funktion „Minutenzähler“ auszuwählen. Stellen Sie dann mit den Pfeiltasten den Wert ein und drücken Sie zur Bestätigung  . Während der Garphase kann der Wert der Dauer durch Drücken von  und mit Hilfe der Pfeiltasten geändert werden. Drücken Sie dann  , um den Garvorgang erneut zu starten. Nach Ablauf der Zeit wird der Garvorgang fortgesetzt, bis er manuell unterbrochen wird. Diese Funktion kann auch eingestellt werden, wenn sich der Backofen im Standby-Modus befindet, indem Sie auf  drücken. Wenn er aktiviert ist, arbeitet der Minutenzähler unabhängig von den Garfunktionen des Backofens.
	c) START-VERZÖGERUNG	Ermöglicht die Auswahl der Startzeit des Garvorgangs. Drücken Sie  , um das Menü Zeit zu öffnen. Tippen Sie so oft wie nötig auf  , um die Funktion „Startverzögerung“ auszuwählen. Stellen Sie dann mit den Pfeiltasten den Wert ein und drücken Sie zur Bestätigung  . HINWEIS: Die Startverzögerung kann nur nach der Einstellung der Garzeit aktiviert werden und ist nicht mit den Grillfunktionen verfügbar.



a. GARZEIT

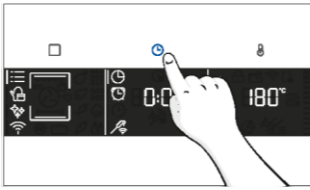

EINSTELLUNG
DER DAUER



b. MINUTENZÄHLER

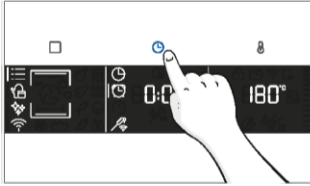

MINUTENZÄHLER
EINSTELLEN

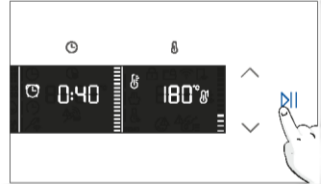

c. STARTVERZÖGERUNG

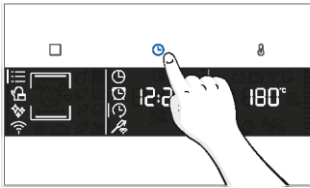

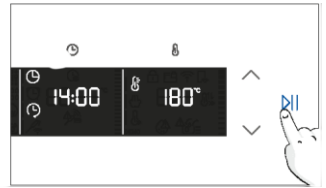

START DER VERZÖGERUNG
EINSTELLEN



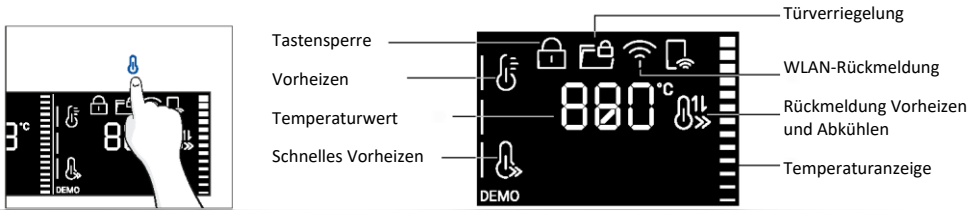

TEMPERATURMENÜ

Nachdem Sie das Garprogramm ausgewählt haben, rufen Sie das Menü Temperatur auf, indem Sie  drücken. Um zu navigieren, tippen Sie so oft wie nötig, um die folgenden Einstellungen zu öffnen.

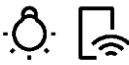
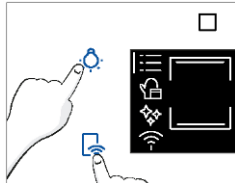

Symbol	Funktion	Beschreibung
	TEMPERATUR	Drücken Sie, um die Temperatur einzustellen, und verwenden Sie die Pfeiltasten, um den Wert zu regulieren.
	SCHNELLES VORHEIZEN	Drücken Sie zweimal, um die Schnelltemperatur einzustellen.

ZUSÄTZLICHE FUNKTION

Symbol	Funktion	Beschreibung
	KINDERSICHERUNG	Diese Funktion ermöglicht das Verriegeln des Bildschirms, um eine ungewollte Nutzung durch Minderjährige zu verhindern. Halten Sie die Tasten „Lampe“ und „Fernsteuerung“ gedrückt, um die Bildschirmsperre zu aktivieren. Deaktivieren Sie sie auf die gleiche Weise. 
	BEVORZUGTE FUNKTION	Um eine bevorzugte Funktion und deren Anzeige zu speichern, wenn der Ofen eingeschaltet ist, halten Sie die Taste 5 Sekunden lang gedrückt.



4.2. GARFUNKTIONEN

OPTION SCHNELLES VORHEIZEN







Um die Vorheizphase zu beschleunigen, kann die Option Schnelles Vorheizen ausgewählt werden, indem das Temperatursymbol für 3s gedrückt wird, nachdem das Garprogramm und die Temperatur gewählt wurden. Mit dieser Option wird unabhängig von der gewählten Garfunktion eine Kombination aus Gebläse und Heizelementen aktiviert.

Um Energie zu sparen, wird bei aktiviertem schnellem Vorheizen das Gebläse im Garraum ausgeschaltet, bis der Ofen die gewünschte Temperatur erreicht hat.

STANDARDFUNKTIONEN

i HINWEIS: Bei Funktionen, die ein Vorheizen erfordern, ist darauf zu achten, dass alle Zubehörteile während dieser Phase entfernt werden.

Symbol	Funktion	T°C Standard T°C Bereich	Empfohlene Einlegeboden- position	Vorheizen	Empfehlungen
	*Ober- &Unterhitze	200°C 30-250°C	L2/L3	Ja/ Schnelles Vorheizen	IDEAL FÜR: Kuchen, Brote, Kekse, Quiches auf einer Ebene mit Ober- und Unterhitze. Kann mit Preci Probe verwendet werden.
	Heißluft	50-250°C	L2/L3/L4	Ja/ Schnelles Vorheizen	IDEAL FÜR: Braten, Aufläufe, Gemüse und Pasteten mit feuchter Füllung auf einer Ebene. Ideal zum Garen von Lebensmitteln mit hohem Wassergehalt. Kann mit Preci Probe verwendet werden.
	Mehrstufig	160°C 50-250°C	L4 für einzelne Ebene L2+L5 für doppelte Ebene L2+L4+L6 für die dreifache Ebene	Ja/ Schnelles Vorheizen	IDEAL FÜR: Kuchen, Kekse und Pizzen auf einer oder mehreren Ebenen. Ideal zum Garen verschiedener Speisen. Kann mit Preci Probe verwendet werden.
	Unterhitze	50-230°C	L2	Ja/ Schnelles Vorheizen	IDEAL FÜR: Karamellcreme, Pudding und Wasserbäder auf einer Ebene. Diese Funktion kann auch zum Fertiggaren verwendet werden. Kann mit Preci Probe verwendet werden.
	Unterhitze + Umluft	50-230°C	L2	Ja/ Schnelles Vorheizen	IDEAL FÜR: Pizzen, herzhafte Quiche, Torten und Speisen mit flüssigem Belag auf einer Ebene. Kann mit Preci Probe verwendet werden.

Symbol	Funktion	T°C Standard T°C Bereich	Empfohlene Einlegeboden- position	Vorheizen	Empfehlungen
	Grill	01-05	L6 für dünne Lebensmittel L5 für dickere Lebensmittel	NEIN	IDEAL FÜR: Gratin, gegrilltes Fleisch, Fisch, Gemüse. Bei dieser Funktion wird nur das innere obere Heizelement verwendet. Verwendung bei geschlossener Tür. Positionieren Sie ein Blech darunter, um den Saft aufzufangen.
	**Supergrill	05 01-05	L6	NEIN	IDEAL FÜR: große Mengen von Würstchen, Steaks und Toastbrot. Der gesamte Bereich unterhalb des Grillelements wird heiß. Verwendung bei geschlossener Tür. Gargut bei Bedarf nach zwei Dritteln der Garzeit wenden.
	**Gratin(***)	200°C 150-250°C	L4/L5	Ja/ Schnelles Vorheizen	IDEAL FÜR: ganze Fleischstücke (Braten) oder gratinierte Speisen. Verwendung bei geschlossener Tür. Bratensaft mit der Fettpfanne auffangen. Nach der Hälfte der Garzeit wenden, wenn notwendig.
	Mehrstufig +	150-250°C	1ST+2ND+3RD +6. Ebene	Ja/Schnelle Vorheizzeit verfügbar	IDEAL FÜR: Zubereiten eines kompletten Menüs ohne Geruchsvermischung. Die Lebensmittel müssen nicht zur gleichen Garzeit entnommen werden Menüvorschläge finden Sie im entsprechenden Absatz (Absatznummer einfügen)
	*ECO	190°C 150-220°C	3. / 4. Ebene	NEIN	IDEAL FÜR: Garen von Fleisch, Fisch oder Gemüse Diese Funktion ermöglicht es, beim Garen Energie zu sparen und die Speisen feucht und zart zu halten. Die Hohlraumlampe ist ausgeschaltet.
	Airfry(***)	200°C 150-250°C	3. / 4. Ebene	NEIN	IDEAL FÜR: Zubereitung von Tiefkühlkost oder panierten, vorgekochten Lebensmitteln, die normalerweise gebraten werden. Dank des speziellen Blechs kann die heiße Luft gleichmäßig über die Speisen strömen.

* Nach EN 60350-1 zur Definition des Energieverbrauchs und der Energieklasse geprüft

** Verwendung bei geschlossener Tür

(***) Je nach Backofenmodell.

SPEZIELLE FUNKTIONEN

Symbol	Funktion	T°C Standard T°C Bereich	Empfohlene Einlegeboden- position	Vorheizen	Empfehlungen
	Jolly	-	-	-	Fügen Sie der Liste der voreingestellten Funktionen Ihre bevorzugte Funktion hinzu, die noch nicht in Ihrem Ofen vorhanden ist. Sie können sie über die hOn-App konfigurieren .

Jolly-Funktion

Dank der Jolly-Funktion bietet dieses Produkt eine vollständig anpassbare Erfahrung, bei der Sie Ihre persönlichen Rezepte direkt auf dem Ofen speichern können. Sie können diese Rezepte beliebig oft ausführen, auch ohne sich in der App anmelden zu müssen.

So stellen Sie die Jolly-Funktion ein:

Um die Jolly-Funktion in Ihrem Ofen einzustellen, öffnen Sie den Rezeptbereich der App, wählen Sie das gewünschte Rezept aus und klicken Sie auf „Als Jolly-Funktion verwenden“. Von diesem Zeitpunkt an können Sie sie auch ohne Interaktion mit der App vom Produkt aus starten. Drehen Sie einfach den Funktionsknopf auf die Jolly-Funktion, um den Garvorgang zu starten.

Auf dem Display wird die voreingestellte Temperatur angezeigt.



So bearbeiten Sie die Jolly-Funktion:

Um eine Jolly-Funktion zu bearbeiten, gehen Sie in den Rezeptbereich der App und wählen Sie die Karte des Rezepts aus, die als Jolly-Funktion gekennzeichnet ist. Tippen Sie auf die Taste „Bearbeiten“, um das Rezept anzupassen und die zuvor eingestellten Einstellungen zu ändern.

Eine Pop-up-Meldung informiert Sie darüber, dass Sie die vorherige Funktion löschen müssen, um die neu geänderte Jolly-Funktion zu speichern. Wenn Sie bestätigen, wird die vorherige Jolly-Funktion gelöscht, und die neuen Parameter werden auf dem Produkt gespeichert und in der App angezeigt.

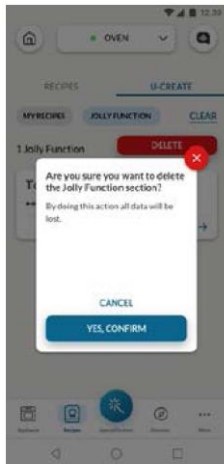

So löschen Sie die Jolly-Funktion:

Um die Jolly-Funktion von der Benutzeroberfläche des Backofens zu entfernen, rufen Sie den Rezeptbereich der App auf.

Wenn Sie auf die Karte des Rezepts tippen, das als Jolly-Funktion bezeichnet ist, können Sie es löschen, indem Sie auf die rote Taste „Löschen“ klicken.

Ein Pop-up-Fenster bestätigt den Vorgang und bittet um Ihre Bestätigung. Wenn Sie fortfahren, wird die auf dem Ofen gespeicherte Jolly-Funktion entfernt und ist in der App nicht mehr verfügbar.





PRECI PROBE

Prüfen Sie vor der Verwendung den Ladestand des Preci Probe:

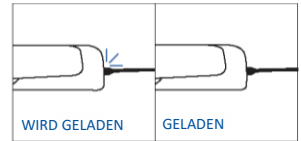
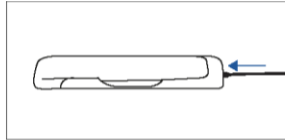
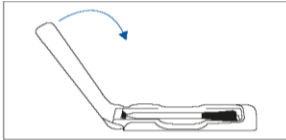
1. Setzen Sie den Preci Probe in das Ladegerät und schließen Sie die Abdeckung.
2. Schließen Sie das Ladegerät mit dem USB-Ladekabel an eine USB-Ladequelle wie einen USB-Adapter oder die USB-Buchse eines PCs/Notebooks an. Bei Verbindung mit einer Powerbank lädt das Ladegerät aufgrund der automatischen Abschaltfunktion eventuell nicht richtig.
3. Die LED des Ladegeräts blinkt beim Laden. Wenn der Preci Probe vollständig aufgeladen ist, geht die LED aus.



So melden Sie sich an und verwenden Preci Probe:

1. Führen Sie den Fühler in das Lebensmittel ein.
2. Tippen Sie auf , um die gewünschte Funktion auszuwählen, und tippen Sie so oft wie nötig auf , um das Fühler-symbol auszuwählen.
3. Nach einiger Zeit erkennt der Ofen den Fühlercode. Tippen Sie und verwenden Sie die Pfeile, um die Zieltemperatur einzustellen.
4. Tippen Sie zur Bestätigung auf . Von diesem Moment an verwendet der Backofen die Daten des Fühlers, um die Innentemperatur Ihrer Speisen zu überwachen.
5. Sobald die gewünschte Innentemperatur erreicht ist, ertönt der Alarm und der Ofen schaltet sich aus. Entfernen Sie den Fühler vorsichtig aus den Lebensmitteln.

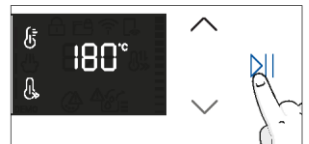
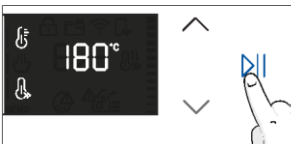

Tipps fürs Garen

Der Fühler ist mit einem einzigen Messpunkt ausgestattet. Führen Sie ihn vollständig in das Lebensmittel ein, so dass sich die Metallspitze in der Mitte des Lebensmittels befindet. Platzieren Sie diesen Punkt so nahe wie möglich an der dicksten (kältesten) Stelle des Lebensmittels, um den Garprozess genau zu überwachen.

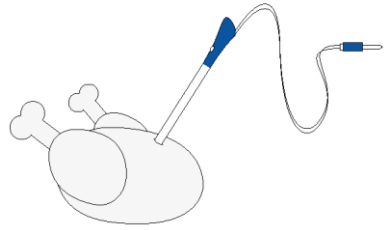

Der Fühler kann mit manuellen Funktionen (Ober-&Unterhitze, Heißluft, Grill, Supergrill, Gratin und Mehrstufig), mit GARKATEGORIEN (Fleisch, Fisch und Gemüse) und Gentle Cooking verwendet werden.

Lebensmittelkategorie	Empfohlene Kern-T°C	Empfohlene Positionierung
Rinderbraten	45°C	Diagonal an der dicksten Stelle.
Gebratene Fleischsorten	55°C / 60°C / 65°C	Bei zylinderförmigen Lebensmitteln (z. B. Rinderbraten) platzieren Sie die Spitze so nahe wie möglich am geometrischen Mittelpunkt.
Geflügel	83-85°C	In den dicksten Teil der Brust
Fisch (ganz/Steaks)	65°C	Diagonal im dicksten Teil
Brot/Aufläufe	90°C	Nahe dem geometrischen Mittelpunkt des Lebensmittels

5. LEITFADEN ZUM GAREN

5.1. ALLGEMEINE GARTABELLE

Kategorie	Rezept	Anzahl Ebenen	Garprogramm	T°C	Vorheizen	Garzubehör	Einlegebodenposition	Garzeit nach dem Vorheizen* (min)
Süße Backwaren	Kleine Kuchen / Muffins	1	Ober-&Unterhitze mit mehreren Ebenen	175°C 160°C	Y	Backblech Backblech	L3 L4	20-30 30-40
		2	Mehrstufig	150°C		Backen + Tiefere Bleche	L2+L5	30-40
		3	Mehrstufig	140°C		Backbleche	L2+L4+L6	40-50
	Biskuitkuchen (26 cm Ø)	1	Ober-&Unterhitze	170°C	Y	Metallrost + Tortenform	L2	30-40
			Mehrstufig	150°C		Metallrost + Tortenform	L4	40-50
		2	Mehrstufig	150°C		Metallroste + Tortenform	L1+L4	50-60
	Kekse/ Mürbegebäck	1	Ober-&Unterhitze mit mehreren Ebenen	150°C 150°C	Y	Backblech Backblech	L3 L4	25-30 30-40
		2	Mehrstufig	140°C		Backen + Tiefere Bleche	L2+L5	30-40
		3	Mehrstufig	140°C		Backbleche	L2+L4+L6	35-40
	Chouquettes	1	Ober-&Unterhitze	190°C	Y	Backblech	L4	25-35
		2	Mehrstufig	170°C		Backblech	L3	25-35
	Yorkshire-Pudding	1	Ober-&Unterhitze	200°C	Y	Backblech	L3	20-30
	Baisers	1	Mehrstufig	90°C	Y	Backblech		90-160
	Macarons	1	Ober-&Unterhitze	150°C	Y	Backblech	L3	15-20
	Gedeckter Apfelkuchen	1	Ober-&Unterhitze	185°C	Y	Metallrost + Tortenform	L2	60-70
		1	Mehrstufig	170°C	Y	Metallrost + Tortenform	L4	65-75
	Tarte Tatin	1	Ober-&Unterhitze	170°C	Y	Metallrost + Tortenform	L2	40-60
	Schokoladensoufflé	1	Ober-&Unterhitze	200°C	Y	Backblech + Formen	L3	10-15
	Käsekuchen	1	Ober-&Unterhitze	150°C	Y	Metallrost + Tortenform	L2	50-65
	Tiefkühlcroissants	1	Ober-&Unterhitze	180°C	Y	Backblech	L3	20-25
2		Ober-&Unterhitze	180°C	Backbleche		L2+L5	25-35	
3		Mehrstufig	160°C	Backbleche		L2+L4+L6	30-40	
Strudel, gefroren	1	Ober-&Unterhitze	210°C	Y	Backblech	L3	30-45	
Brote und Fladenbrot	Toastbrot	1	Superg grill	5	N	Metallrost	L6	4-6
	Focaccia	1	Ober-&Unterhitze	200°C	Y	Backblech	L2 oder L3	25-35
	Brot, ganz	1	Ober-&Unterhitze	200°C	Y	Backblech	L3	35-50



Kategorie	Rezept	Anzahl Ebenen	Garprogramm	T°C	Vorheizen	Garzubehör	Einlegebodenposition	Garzeit nach dem Vorheizen* (min)
Pikante Pasteten und Aufläufe	Herzhafte Kuchen / Quiches (26 cm Ø)	1	Ober-&Unterhitze	200°C	Y	Metallrost + Quicheform	L1 oder L2	30-50
		2	Mehrstufig	180°C	Y	Metallrost + Quicheform	L1+L4	50-70
	Käsesoufflé	1	Ober-&Unterhitze	200°C	Y	Backblech + Formen	L3	20-35
	Lasagne, frisch	1	Ober-&Unterhitze	200°C	Y	Metallrost + Hitzebeständige Backform	L3	40-60
	Lasagne, gefroren	1	Ober-&Unterhitze	180°C	Y	Metallrost + Hitzebeständige Backform	L3	50-60
	Cannelloni, gefroren	1	Ober-&Unterhitze	180°C	Y	Metallrost + Hitzebeständige Backform	L3	45-55
	Gebackene Nudeln	1	Gratin	200°C	Y	Metallrost + Hitzebeständige Backform	L4	20-30
Pizza	Pizza, frisch (Blech)	1	Ober-&Unterhitze	250°C	Y	Backblech	L2 oder L3	15-20
		1	Pizza	250°C	N	Backblech	L2 oder L3	18-25
	Pizza, frisch (Blech)	2	Mehrstufig	180°C	Y	Backen + Tiefere Bleche	L2+L5	25-35
		Pizza, frisch (rund)	1	Ober-&Unterhitze	250°C	Y	Backblech	L2 oder L3
	Pizza, frisch (rund)	1	Pizza	300°C	N	Backblech	L2 oder L3	15-20
		2	Mehrstufig	180°C	Y	Backen + Tiefere Bleche	L2+L5	30-40
	Pizza, tiefgekühlt (dünne Kruste)	1	Ober-&Unterhitze	220°C	Y	Metallrost	L3	10-15
		2	Mehrstufig	200°C		Metallrost	L2+L5	15-25
3		Mehrstufig	180°C	Metallrost		L2+L4+L6		
Pizza, tiefgekühlt (dünne Kruste)	1	Pizza	200°C	N	Metallrost	L2	10-15	
Fleisch und Geflügel	Gebratenes ganzes Huhn (1-1,2 kg)	1	Gratin	220°C	Y	Metallrost/L4 Backblech mit 150 ml Wasser auf L1	L4	40-60
	Hähnchenschenkel	1	Airfry**	220°C	N	Airfry-Blech**	L4	30-50
	Gebratene Ente	1	Gratin	200°C	Y	Metallrost + Hitzebeständige Backform	L3	50-60



Kategorie	Rezept	Anzahl Ebenen	Garprogramm	T°C	Vorheizen	Garzubehör	Einlegebodenposition	Garzeit nach dem Vorheizen* (min)
Fleisch und Geflügel	Hahn	1	Gratin	220°C	Y	Metallrost Backblech auf L1	L4	20-40
	Gebratener Truthahn	1	Gratin	200°C	Y	Metallrost + Hitzebeständige Backform	L3	50-60
	Schweine- rippchen (1000-1200g)	1	Ober-&Unterhitze	200°C	Y	Metallrost + Hitzebeständige Backform	L3	80-100
	Würstchen	1	Supergrill	4	Y	Metallrost	L5	40-50
	Rinderfilet (1000-1500g)	1	Gentle cooking**	60°C	N	Metallrost + Hitzebeständige Backform	L3	60-80
	Rinderbraten (500g)	1	Gratin	220°C	Y	Backblech	L3	20-40
	Hackbraten (1000-1500g)	1	Ober-&Unterhitze	180°C	Y	Backblech	L3	40-50
	Gebratenes Huhn mit Kartoffeln	1	Gratin	200°C	Y	Tieferes Backblech	L4	45-60
Fisch und Meeres- früchte	Gegrillte Meeresfrüchte	1	Supergrill	4	N	Metallrost	L5	15-30
	Gefrorene Fischstäbchen	1	AirFry**	200°C	N	Airfry-Blech**	L4	20-25
	Gebackener Fisch	1	ECO	200°C	N	Metallrost Backblech auf L1	L3	40-60
Gemüse	Gemüsegratin	1	ECO	200°C	N	Metallrost + Hitzebeständige Backform	L3	80-90
	Gefrorene Pommes frites (300-500g)	1	AirFry**	220°C	N	Airfry-Blech**	L4	18-25
	Kartoffelgratin	1	Gratin	200°C	Y	Metallrost + Hitzebeständige Backform	L4	15-25
	Röstkartoffeln	1	Ober-&Unterhitze	200°C	Y	Backblech	L4	30-50

Die Garzeiten können je nach Rezept und Zutaten des Verbrauchers variieren.



* Wenn Vorheizen erforderlich ist

** Je nach Backofenmodell.

i HINWEIS: Zum Backen von Kuchen, Quiches und anderen Rezepten, die eine Form oder einen Behälter auf 2 Ebenen erfordern, positionieren Sie das Blech versetzt: das obere Blech auf der linken Seite und das untere Blech auf der rechten Seite.

5.2. TABELLE FÜR EVERYDAY COOKING

Das Menü der Lebensmittelkategorien ermöglicht das Garen einer Vielzahl von Rezepten, ohne dass der Ofen vorgeheizt werden muss – dank spezieller Garprogramme, die auf die Anforderungen jeder Kategorie zugeschnitten sind. Nach der Auswahl des Garprogramms wird die voreingestellte Zeit angezeigt und kann durch Drehen des rechten Drehknopfs geändert werden; die Gartemperatur kann durch Drücken des entsprechenden Symbols geändert werden. Beide Parameter können innerhalb eines begrenzten Bereichs eingestellt werden, wie in der nachstehenden Tabelle angegeben ist.

Symbol	Beschreibung	Vorheizen	Einlegebodenposition	Temperaturbereich (°C)	Zeitspanne (min)	Temperatur des Fleischthermometers (sofern vorhanden)	Beschreibung
	Fleisch	NEIN	2-3-4	180-200	20-30	55-85°C	Für Rinder-, Kalbs- und Schweinebraten, Geflügel und Fleischstücke.
	Fisch	NEIN	3-4	160-180	15-45	55-65°C	Für ganze Fische und Filets.
	Gemüse	NEIN	3-4	180-200	30-80	70-90°C	Für gebratenes Gemüse und Kartoffeln.

i HINWEIS: Wenn der Garvorgang nach dem Ausschalten des Backofens fortgesetzt werden soll, empfiehlt es sich, nicht die Everyday Cooking-Programme, sondern die [Standardfunktionen](#) zu wählen.



Rezept	Größe der Portion	Garprogramm	T°C	Garzubehör	Einlegebodenposition	Garzeit (min)
Rinderbraten	500-800g	Fleisch	190°C	Metallrost	L3	30-40
Rinderfilet	200g	Fleisch		Metallrost	L3	
Hackbraten	1000-1500g	Fleisch	180°C	Metallrost	L3	40-50
Filet Wellington	500g	Fleisch	200°C	Metallrost	L3	50-80
Portweinbraten	800-1000g	Fleisch	200°C	Metallrost	L3	40-70
Schweinerippchen	1000-1200g	Fleisch	200°C	Metallrost	L3	80-100
Lammkarree	800-1000g	Fleisch	200°C	Metallrost	L3	60-80
Lammkeule	1500-2000g	Fleisch	190°C	Metallrost	L3	80-100
Lachsfilets	200-600 g	Fisch	170°C	Backblech	L3	20-35
Thunfischsteaks	600g (ca. 4 Stück)	Fisch	180°C	Metallrost	L3	10-20
Schwertfisch-Steaks	700g (ca. 4 Stück)	Fisch	200°C	Backblech	L3	15-20
Kabeljaufilet	600g (ca. 4 Stück)	Fisch	150°C	Backblech	L3	10-20
Meerbrasse, ganz	1	Fisch	170°C	Backblech	L3	35-45
Meerbrassenfilets	600g (ca. 4 Stück)	Fisch	150°C	Backblech	L3	10-20
Seebarschfilets	600g (ca. 4 Stück)	Fisch	150°C	Backblech	L3	10-20
Fisch in Salzkruste	1	Fisch	220°C	Backblech	L3	30-40
Fisch-Spieße	8 Stück	Fisch	150°C	Metallrost	L3	20-30
Gefüllter Tintenfisch	4 Stück	Fisch	180°C	Backblech	L3	25-40
Brot, ganz	1	Backwaren	200°C	Metallrost	L3	35-50
Roggenbrot	1	Backwaren	190°C	Metallrost	L3	35-50
Kastenbrot	1	Backwaren	200°C	Metallrost	L3	35-50
Gefrorene Baguettes	1	Backwaren	200°C	Metallrost	L3	15-25
Gefrorene Blätterteig-Snacks	1	Backwaren	190°C	Metallrost	L3	20-30
Fenchel	1 Blech	Gemüse	200°C	Metallrost	L3	30-40

Rezept	Größe der Portion	Garprogramm	T°C	Garzubehör	Einlegebodenposition	Garzeit (min)
Gemischtes Gemüse	1 Blech	Gemüse	190°C	Metallrost	L3	40-45
Blumenkohl	1 Blech	Gemüse	190°C	Metallrost	L3	40-50
Kürbis, gewürfelt	1 Blech	Gemüse	200°C	Metallrost	L3	30-40
Gefüllte Paprika	1 Blech	Gemüse	180°C	Metallrost	L3	70-80
Gefüllte Zucchini	1 Blech	Gemüse	190°C	Metallrost	L3	35-45
Karottenstäbchen	1 Blech	Gemüse	180°C	Backblech	L3	35-40
Broccoli	1 Blech	Gemüse	190°C	Backblech	L3	30-40
Ratatouille	1 Blech	Gemüse	190°C	Metallrost	L3	40-45
Gemüseflan	6 Auflaufförmchen	Gemüse	180°C	Backblech + Formen	L3	25-35



6. PFLEGE UND REINIGUNG

6.1. ALLGEMEINE EMPFEHLUNGEN

Durch regelmäßiges Reinigen kann die Lebensdauer des Gerätes erhöht werden. Den Ofen vor der manuellen Reinigung abkühlen lassen.

- Es empfiehlt sich, den Backofen nach jeder Verwendung grob zu reinigen.
- Die Ofenwände nicht mit Aluminiumfolie oder sonstiger im Handel erhältlicher Einmalschutzfolie auskleiden. Gerät die Aluminiumfolie oder sonstige Schutzfolie mit der heißen Emaille in Berührung, so kann sie schmelzen und die Qualität der Backofenbeschichtung beeinträchtigen.
- Es wird empfohlen, den Backofen nicht bei sehr hohen Temperaturen zu betreiben, um eine übermäßige Verschmutzung und unangenehme Rauch- und Geruchsentwicklung zu vermeiden. Es ist besser, bei niedrigerer Temperatur die Garzeit zu erhöhen.
- Zusätzlich zum mitgelieferten Zubehör sollten nur temperatur- und hitzebeständige Backformen und ofenfestes Geschirr verwendet werden.

6.2. REINIGUNG DES BACKOFENS

6.2.1. IM INNEREN DES BACKOFENS: Reinigungsfunktionen

Pyrolytische Reinigung (*je nach Ofenmodell)

Dieses Verfahren beruht auf dem gleichnamigen chemischen Prozess, der die Zersetzung komplexer Stoffe durch Wärmebehandlung beinhaltet.

Nach dem Start wird die Backofentür automatisch verriegelt und die Temperatur schnell auf glühende 410°C erhöht. Am Ende des Reinigungszyklus bleibt im Hohlraum nur eine minimale Staubablagerung zurück, die sich mit einem feuchten Tuch leicht abwischen lässt.

So funktioniert es:

1. Entfernen Sie alle Zubehörteile aus dem Backofen, wie z. B. Roste, seitliche Einschübe und Schrauben der seitlichen Einschübe (*);
2. Drehen Sie den Funktionsknopf auf . Drehen Sie den Drehregler, um das Pyrolyseprogramm einzustellen. Lassen Sie die Funktion für die eingestellte Zeit laufen. Während dieses Vorgangs und der anschließenden Abkühlphase bleibt die Backofentür verschlossen.
3. Wenn das Gerät abgekühlt ist, die Innenflächen mit einem Tuch reinigen.
⚠️ WARNUNG: Gerät nur berühren, wenn es sicher abgekühlt ist. Vorsicht, bei allen heißen Oberflächen besteht ein Verbrennungsrisiko. Verwenden Sie destilliertes Wasser oder Trinkwasser.

(*) nur für Modelle mit 7 Ebenen.

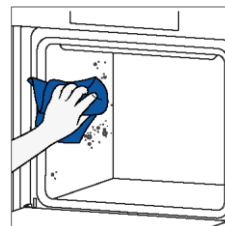
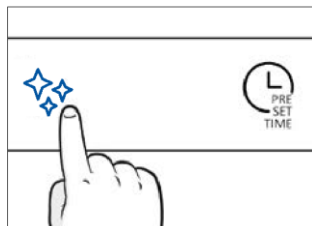
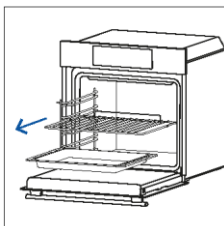

H2O Clean

Die H2O-Clean-Funktion wurde entwickelt, um leichte Verschmutzungen mühelos zu beseitigen und eine schnelle und umweltfreundliche Lösung für die Reinigung Ihres Backraums mit der Kraft des Dampfes zu bieten.

So funktioniert es:

1. Gießen Sie 100 ml Wasser in die untere Vertiefung des Ofens.
2. Drehen Sie den Drehknopf auf . Drehen Sie gegebenenfalls den Drehregler, um das Hydro-Clean-Programm einzustellen. Lassen Sie die Funktion für die eingestellte Zeit laufen.
3. Lassen Sie den Ofen am Ende des Reinigungsvorgangs abkühlen.
4. Wenn das Gerät abgekühlt ist, die Innenflächen mit einem Tuch reinigen.
5. **⚠️ WARNUNG:** Gerät nur berühren, wenn es sicher abgekühlt ist. Vorsicht, bei allen heißen Oberflächen besteht ein Verbrennungsrisiko. Verwenden Sie destilliertes Wasser oder Trinkwasser.

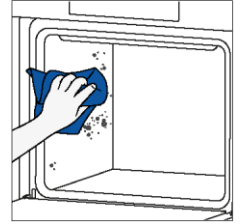
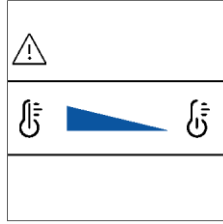
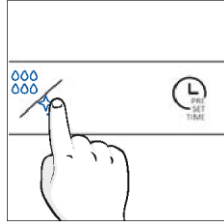
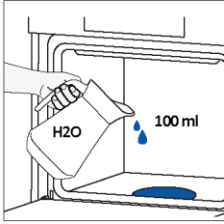

Katalytische Reinigung

Die katalytischen Platten kleiden den Garraum aus und sorgen dafür, dass Sie nie Probleme mit einem schmutzigen Backofen haben.

Die Paneele sind mit einer speziellen Emaille beschichtet, die eine mikroporöse Struktur aufweist, die in der Lage ist, Fettspritzer zu absorbieren.

Durch eine katalytische chemische Reaktion wandeln sie das absorbierte Fett effizient in gasförmige Elemente um, wenn sie hohen Temperaturen ausgesetzt werden.

Empfehlung: Ziehen Sie in Erwägung, die katalytischen Platten nach etwa drei Jahren Gebrauch auszutauschen, vor allem, wenn Sie Ihren Ofen für zwei bis drei Garvorgänge pro Woche verwenden. Dies gewährleistet optimale Leistung und Sauberkeit.

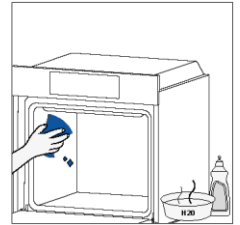
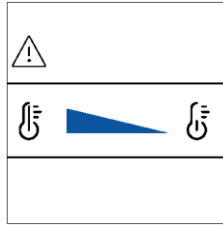
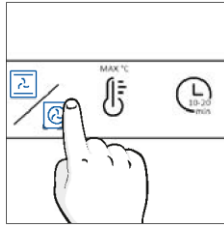
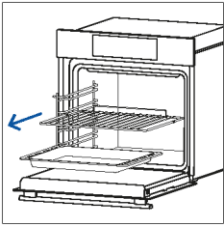

6.2.2. AUßERHALB DES BACKOFENS: Ausbau und Reinigung der Glstür

1. Stellen Sie die Tür auf 90°. Drehen Sie die Verriegelungslaschen des Scharniers vom Backofen weg nach außen.

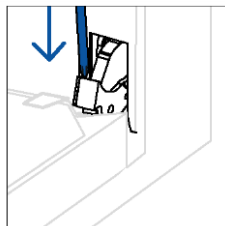
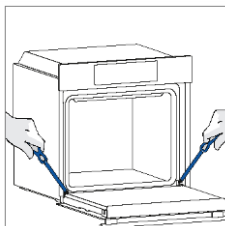

2. Stellen Sie die Tür auf 45°. Drücken Sie gleichzeitig auf die beiden Knöpfe an den seitlichen Schultern der Tür und ziehen Sie sie zu sich heran, um die obere Abdeckung der Glstür zu entfernen.

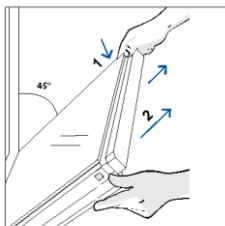

3. Entfernen Sie das Backofenglas sehr vorsichtig und beginnen Sie mit dem inneren Glas. Halten Sie das Glas während des Vorgangs mit beiden Händen fest und legen Sie sie auf eine gepolsterte, flache Unterlage (z. B. auf einen Stoff).

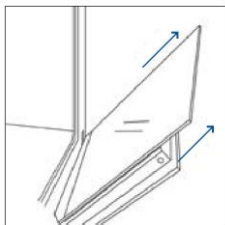

4. **⚠️ WARNUNG:** Das äußere Glas ist nicht abnehmbar.

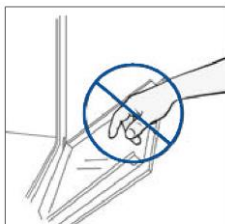

5. Reinigen Sie das Glas mit einem weichen Tuch und geeigneten Reinigungsmitteln.



6. Setzen Sie die Glasscheiben ein und vergewissern Sie sich, dass das „Low-E“-Etikett gut lesbar und auf der unteren linken Seite der Tür in der Nähe des linken Scharniers angebracht ist. Auf diese Weise bleibt das bedruckte Etikett auf dem ersten Glas auf der Innenseite der Tür.

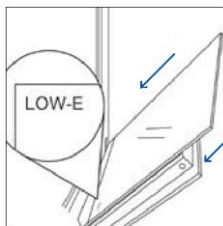

7. Bringen Sie die obere Abdeckung der Glastür wieder an, indem Sie sie nach innen drücken, bis die beiden seitlichen Knöpfe hörbar einrasten.

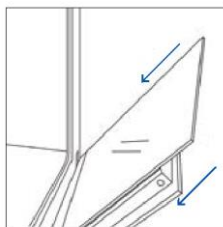

8. Stellen Sie dann die Tür wieder auf 90° und drehen Sie die Verriegelungslaschen der Scharniere nach innen in das Innere des Ofens.

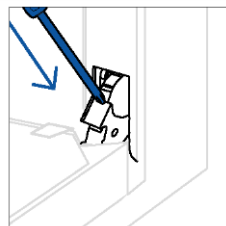
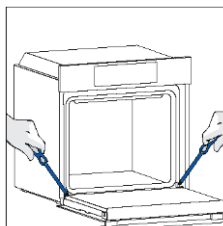

6.3. REINIGUNG DES ZUBEHÖRS

Achten Sie darauf, dass Sie das Zubehör nach jedem Gebrauch gründlich reinigen und mit einem Handtuch abtrocknen. Bei hartnäckigen Rückständen sollten Sie das Zubehör etwa 30 Minuten lang in einer Mischung aus Wasser und Seife einweichen, bevor Sie es ein zweites Mal abwaschen.

REINIGUNG DER SEITLICHEN EINSCHÜBE:

– Modell mit 6 Ebenen

1. Entfernen Sie die seitlichen Einschübe, indem Sie sie in Richtung der Pfeile ziehen.
2. Reinigen Sie die seitlichen Einschübe entweder in der Spülmaschine oder mit einem feuchten Schwamm und lassen Sie sie anschließend abtrocknen.
3. Bauen Sie die seitlichen Einschübe nach dem Reinigungsvorgang in umgekehrter Reihenfolge wieder ein.

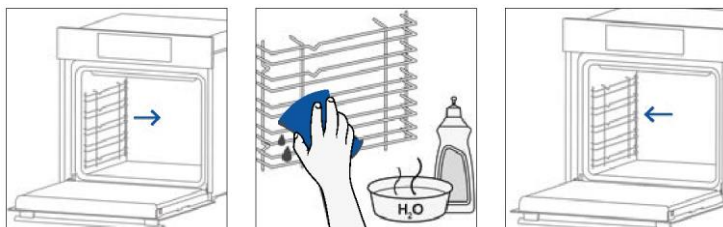

– Modell mit 7 Ebenen

1. Entfernen Sie die seitlichen Einschübe, indem Sie zuerst den vorderen Teil in Pfeilrichtung ziehen und den hinteren Teil von den Schrauben lösen.
2. Reinigen Sie die seitlichen Einschübe entweder in der Spülmaschine oder mit einem feuchten Schwamm und lassen Sie sie anschließend abtrocknen.
3. Bauen Sie die seitlichen Einschübe nach dem Reinigungsvorgang in umgekehrter Reihenfolge wieder ein: Positionieren Sie den hinteren Teil zwischen den Schrauben und schieben Sie den vorderen Teil in Pfeilrichtung.

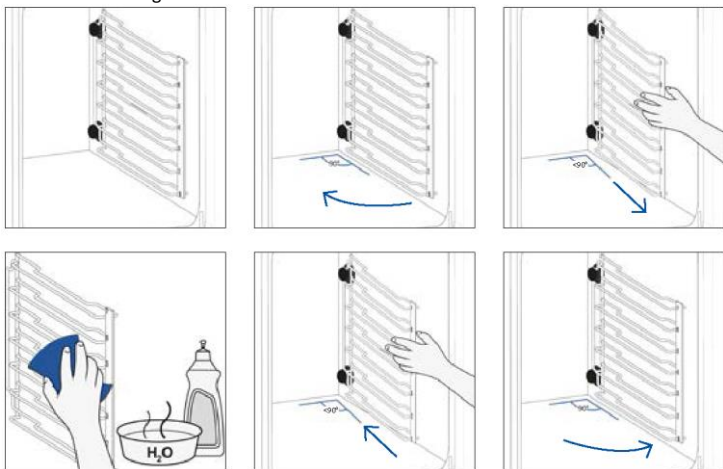

6.4. WARTUNG

AUSTAUSCH VON KOMPONENTEN

Auswechseln der Glühbirne an der Oberseite:

1. Trennen Sie den Backofen von der Stromversorgung.
2. Nehmen Sie die Glasabdeckung der Lampe ab.
3. Bauen Sie die Glühbirne aus.
4. Ersetzen Sie die Glühbirne durch eine neue Glühbirne desselben Typs.
5. Bringen Sie die Glasabdeckung der Lampe wieder an.
6. Schließen Sie den Backofen wieder an die Stromversorgung an.

Schritt 1

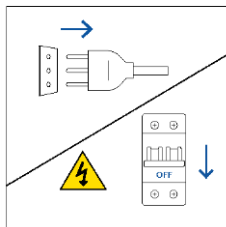

Schritt 2

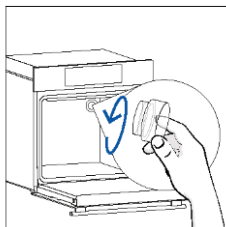

Schritt 3

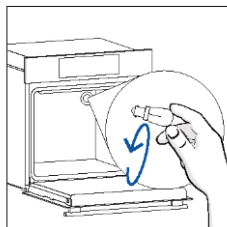

Schritt 4

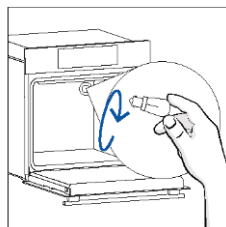

Schritt 5

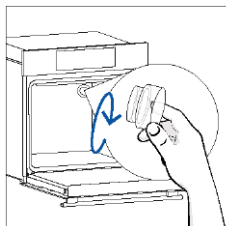

Schritt 6

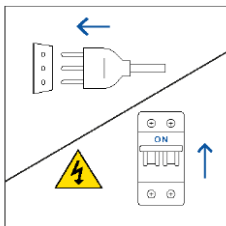

Dieses Produkt enthält eine oder mehrere Lichtquellen der Energieeffizienzklasse G (Lampe).



Auswechseln der seitlichen Glühbirne:

1. Trennen Sie den Backofen von der Stromversorgung.
2. Verwenden Sie einen Schlitzschraubendreher. Halten Sie ihn seitlich an das Schutzglas und üben Sie vorsichtig Druck aus, um es zu entfernen.
3. Fassen Sie die Glühbirne vorsichtig an ihrer Unterseite an.
4. Setzen Sie die neue Glühbirne ein.
5. Setzen Sie das Schutzglas wieder ein, indem Sie es leicht andrücken, bis es einrastet.
6. Schließen Sie den Backofen wieder an die Stromversorgung an.

Schritt 1

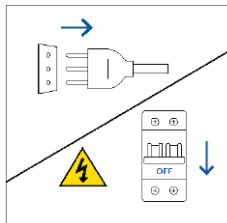

Schritt 2

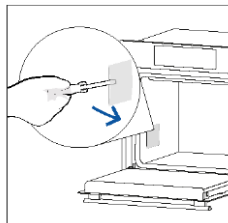

Schritt 3

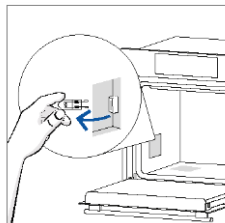

Schritt 4

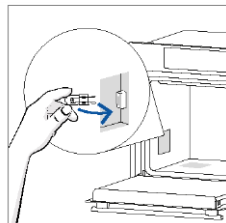

Schritt 5

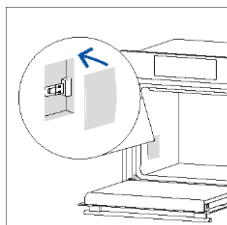

Schritt 6

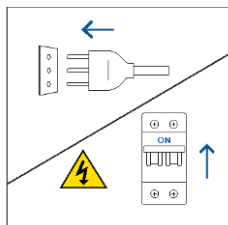

Dieses Produkt enthält eine oder mehrere Lichtquellen der Energieeffizienzklasse G (Lampe).

7. FEHLERSUCHE

Wenn während des Betriebs des Ofens ein Fehler auftritt, erscheint auf dem Display der Code „ER“, gefolgt von zwei Ziffern, die den Fehler identifizieren.

Schalten Sie den Backofen aus, ziehen Sie den Stecker, warten Sie einige Minuten und schließen Sie ihn dann wieder an. Wenn der Fehler verschwindet, können Sie den Backofen wieder benutzen. Wenn nicht, rufen Sie bitte den Kundendienst an und teilen Sie den Code (ERXX) mit, der auf dem Display angezeigt wird.

Fehler

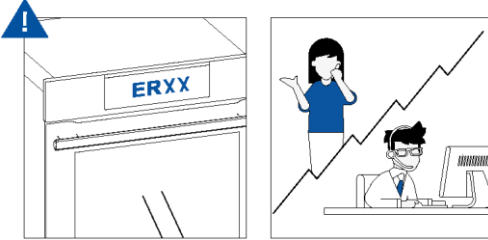

Rauch

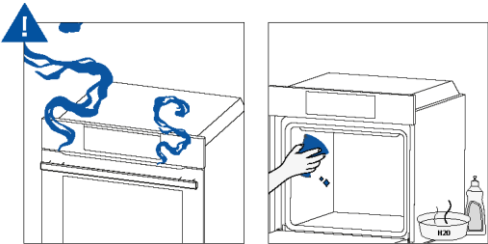

8. UMWELTSCHUTZ UND ENTSORGUNG

8.1. ENTSORGUNG VON HAUSHALTSGERÄTEN



Dieses Elektrohaushaltsgerät ist in Einklang mit der EU-Richtlinie 2012/19/EU über Elektro- und Elektronik-Altgeräte (WEEE) gekennzeichnet. Elektro- und Elektronik-Altgeräte enthalten umweltschädigende Substanzen (die ggf. eine negative Auswirkung auf die Umwelt haben) sowie (wiederverwendbare) Grundelemente. Daher ist es wichtig, Elektro- und Elektronik-Altgeräte spezifisch zu entsorgen, um alle schädlichen Substanzen zu entfernen und wiederverwendbare Teile zu recyceln.

Verbraucher leisten einen wichtigen Beitrag, um zu gewährleisten, dass Elektro- und Elektronik-Altgeräte nicht zu einem Umweltproblem werden. Halten Sie sich daher bitte an die folgenden Grundregeln:

- Elektro- und Elektronik-Altgeräte dürfen nicht mit dem normalen Hausmüll entsorgt werden.
- Elektro- und Elektronik-Altgeräte müssen bei zugelassenen Sammelstellen abgegeben werden, die von der Stadtverwaltung oder anderen zuständigen Stellen verwaltet werden.

In vielen Ländern wird für die Entsorgung großer Elektro- und Elektronik-Altgeräte (WEEE) ein Abholservice angeboten. Beim Kauf eines neuen Geräts wird das alte vom Händler zurückgenommen, der es kostenfrei entsorgt, sofern das neue Gerät von einem ähnlichen Typ ist und die gleiche Funktion erfüllt wie das Altgerät.

8.2. STROMSPAREN UND UMWELTSCHUTZ

Sofern möglich, das Vorheizen des Backofens vermeiden und seine Kapazität voll ausnutzen.

Die Backofentür so selten wie möglich öffnen, weil die Hitze aus dem Innenraum bei jedem Öffnen verloren geht. Für eine deutliche Energieersparnis den Backofen 5-10 Minuten vor dem Ende der Garzeit ausschalten und mit der Restwärme zu Ende garen. Die Dichtungen sollten sauber und unversehrt bleiben, damit keine Hitze aus dem Inneren verloren geht. Falls Sie einen Stromversorgungsvertrag mit Stundentarif haben, erleichtert das Programm der „verzögerten Startzeit“ das Stromsparen, indem der Anfang des Garvorgangs in die Zeit verschoben wird, wo der günstigere Stromtarif gilt.

9. INSTALLATION

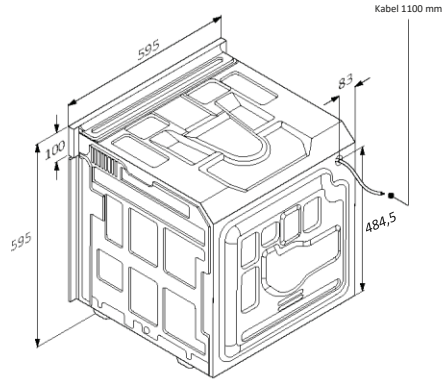
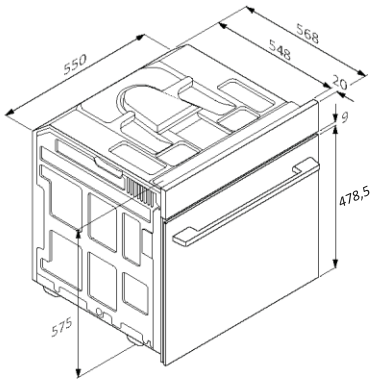

mm

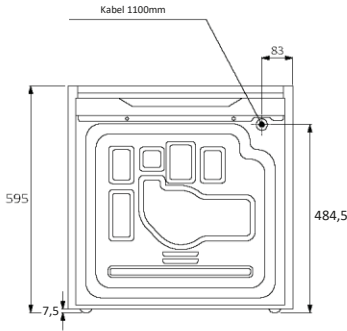

Ansicht von hinten

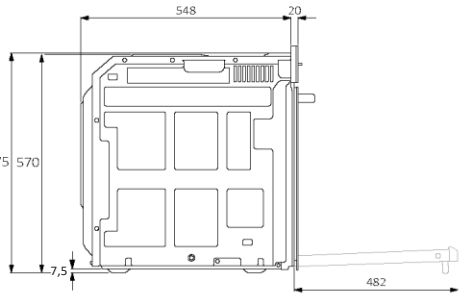

Ansicht von der Seite

mm



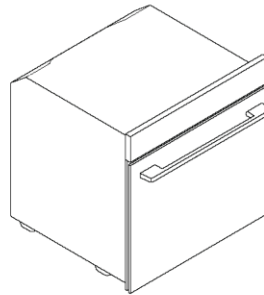
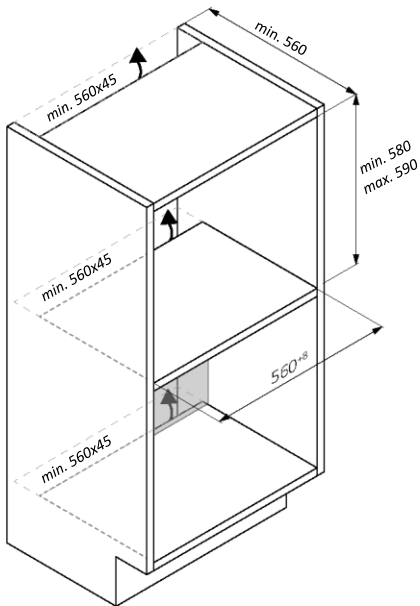
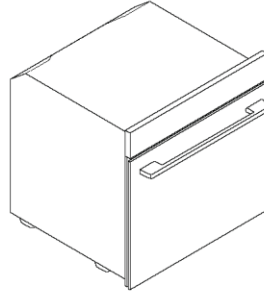
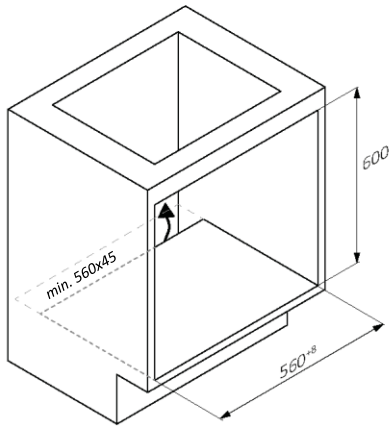

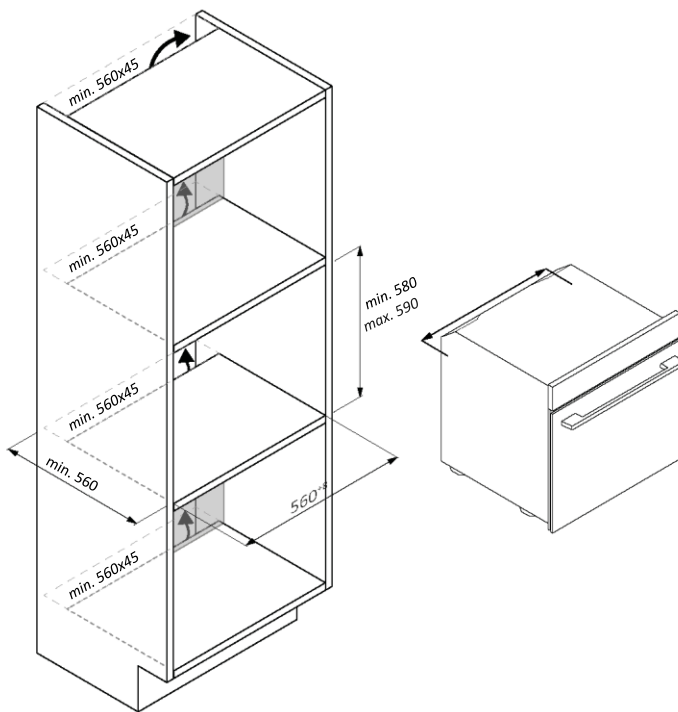

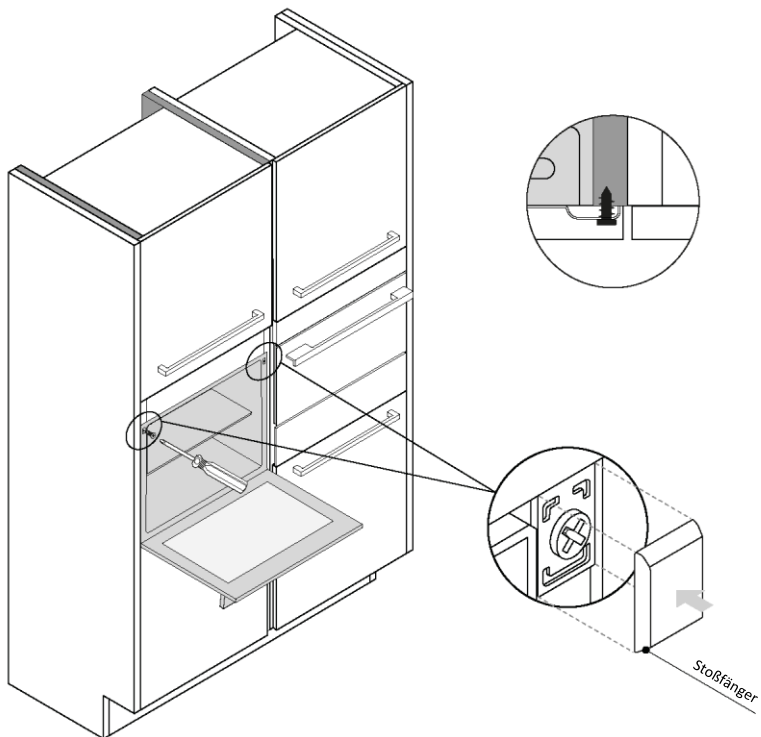

ΚΑΛΩΣΗΡΘΑΤΕ

Σας ευχαριστούμε που επιλέξατε το προϊόν μας. Για τη διασφάλιση της ασφάλειάς σας και για να πετύχετε τα καλύτερα αποτελέσματα, σας παρακαλούμε να διαβάσετε προσεκτικά το παρόν εγχειρίδιο, συμπεριλαμβανόμενων των οδηγιών ασφαλείας, και να το φυλάξετε για μελλοντική χρήση.

Πριν εγκαταστήσετε τον φούρνο σημειώστε τον σειριακό αριθμό τον οποίο ενδέχεται να χρειαστείτε για επισκευές. Ελέγξτε για τυχόν ζημιές από τη μεταφορά και συμβουλευτείτε έναν τεχνικό, αν δεν είστε βέβαιοι, πριν από τη χρήση του. Φυλάξτε τα υλικά συσκευασίας μακριά από παιδιά.

i ΣΗΜΕΙΩΣΗ: Λάβετε υπόψη ότι τα χαρακτηριστικά και τα εξαρτήματα του φούρνου ενδέχεται να διαφέρουν ανάλογα με το μοντέλο που αγοράσατε.

ΣΥΝΟΨΗ

1. ΠΛΗΡΟΦΟΡΙΕΣ ΑΣΦΑΛΕΙΑΣ

2. ΠΑΡΟΥΣΙΑΣΗ ΤΟΥ ΠΡΟΪΟΝΤΟΣ

- 2.1. Επισκόπηση του προϊόντος
- 2.2. Εξαρτήματα
- 2.3. Πίνακας ελέγχου
- 2.4. Συνδεσιμότητα

3. ΠΡΙΝ ΑΠΟ ΤΗΝ ΈΝΑΡΞΗ

- 3.1. Πληροφορίες για την έναρξη
- 3.2. Πρώτη χρήση
- 3.3. Προκαταρκτικός καθαρισμός

4. ΛΕΙΤΟΥΡΓΙΑ ΤΟΥ ΠΡΟΪΟΝΤΟΣ

- 4.1. Πώς λειτουργεί το προϊόν
- 4.2. Λειτουργίες μαγειρέματος

5. ΟΔΗΓΙΕΣ ΜΑΓΕΙΡΜΑΤΟΣ

- 5.1. Γενικός πίνακας μαγειρέματος
- 5.2. Πίνακας Everyday Cooking

6. ΦΡΟΝΤΙΔΑ ΚΑΙ ΚΑΘΑΡΙΣΜΟΣ

- 6.1. Γενικές συστάσεις
- 6.2. Καθαρισμός του φούρνου
 - 6.2.1. Μέσα στον φούρνο: λειτουργίες καθαρισμού
 - 6.2.2. Έξω από τον φούρνο: αφαίρεση και καθαρισμός της γυάλινης πόρτας
- 6.3. Καθαρισμός εξαρτημάτων
- 6.4. Συντήρηση

7. ΑΝΤΙΜΕΤΩΠΙΣΗ ΠΡΟΒΛΗΜΑΤΩΝ

8. ΠΡΟΣΤΑΣΙΑ ΤΟΥ ΠΕΡΙΒΑΛΛΟΝΤΟΣ ΚΑΙ ΔΙΑΘΕΣΗ

- 8.1. Διάθεση συσκευής
- 8.2. Προστασία και σεβασμός του περιβάλλοντος

9. ΕΓΚΑΤΑΣΤΑΣΗ

1. ΠΛΗΡΟΦΟΡΙΕΣ ΑΣΦΑΛΕΙΑΣ

ΓΕΝΙΚΕΣ ΠΡΟΕΙΔΟΠΟΙΗΣΕΙΣ

- Μη χρησιμοποιείτε ατμοκαθαριστή για εργασίες καθαρισμού.
- **▲ ΠΡΟΣΟΧΗ:** προκειμένου να αποφευχθεί κίνδυνος λόγω ακούσιας επαναφοράς της θερμικής διακοπής, αυτή η συσκευή δεν πρέπει να παρέχεται μέσω εξωτερικής συσκευής μεταγωγής, όπως χρονοδιακόπτη, ή να συνδέεται σε κύκλωμα που ενεργοποιείται και απενεργοποιείται τακτικά από το ηλεκτρικό δίκτυο
- Κατά τη χρήση η συσκευή θερμαίνεται. Πρέπει να προσέχετε ώστε να μην αγγίζετε θερμαντικά στοιχεία μέσα στον φούρνο.

Χρήση σύμφωνα με την προβλεπόμενη χρήση

- Χρησιμοποιείτε τον φούρνο μόνο για τον προβλεπόμενο σκοπό, δηλαδή μόνο για το μαγείρεμα των τροφίμων: οποιαδήποτε άλλη χρήση, για παράδειγμα ως πηγή θερμότητας, θεωρείται ακατάλληλη και επομένως επικίνδυνη. Ο κατασκευαστής δεν μπορεί να θεωρηθεί υπεύθυνος για τυχόν ζημιές που οφείλονται σε ακατάλληλη, εσφαλμένη ή παράλογη χρήση.

Περιορισμοί χρήσης

- Η συσκευή μπορεί να χρησιμοποιηθεί από παιδιά ηλικίας 8 ετών και άνω και από άτομα με μειωμένες σωματικές, αισθητηριακές ή διανοητικές ικανότητες ή έλλειψη εμπειρίας και γνώσης, εφόσον βρίσκονται υπό εποπτεία ή εάν τους έχουν δοθεί σαφείς οδηγίες σχετικά με τη χρήση της συσκευής με ασφαλή τρόπο και έχουν κατανοήσει επακριβώς τους σχετικούς κινδύνους. Τα παιδιά δεν επιτρέπεται να παίζουν με τη συσκευή. Ο καθαρισμός και η συντήρηση από τον χρήστη δεν πρέπει να γίνεται από παιδιά χωρίς καμία επίβλεψη ή εποπτεία.
- Αυτή η συσκευή δεν προορίζεται για χρήση από άτομα (συμπεριλαμβανομένων των παιδιών) με μειωμένες φυσικές, κινητικές ή διανοητικές ικανότητες ή χωρίς εμπειρία και γνώσεις, εκτός και εάν εποπτεύονται ή έχουν λάβει οδηγίες αναφορικά με τη χρήση της συσκευής από πρόσωπο υπεύθυνο για την ασφάλειά τους.
- Τα παιδιά πρέπει να εποπτεύονται συνεχώς ώστε να διασφαλιστεί ότι δεν παίζουν με τη συσκευή.
- **▲ ΠΡΟΕΙΔΟΠΟΙΗΣΗ:** η συσκευή και τα προσβάσιμα μέρη της ζεσταίνονται κατά τη διάρκεια της χρήσης. Πρέπει να προσέχετε ώστε να μην αγγίζετε θερμαντικά στοιχεία. Παιδιά ηλικίας κάτω των 8 ετών πρέπει να παραμένουν σε απόσταση, εκτός εάν επιβλέπονται συνεχώς.
- **▲ ΠΡΟΕΙΔΟΠΟΙΗΣΗ:** Διάφορα προσβάσιμα εξαρτήματα ή μέρη (της

συσκευής) θερμαίνονται κατά τη χρήση. Τα μικρά παιδιά δεν επιτρέπεται να πλησιάζουν.

ΠΡΟΕΙΔΟΠΟΙΗΣΕΙΣ ΕΓΚΑΤΑΣΤΑΣΗΣ

- Ο φούρνος μπορεί να βρίσκεται ψηλά σε στήλη ή κάτω από πάγκο εργασίας.
- Πριν από τη στερέωση και σταθεροποίηση, πρέπει να εξασφαλίσετε καλό αερισμό στον χώρο του φούρνου ώστε να επιτρέπεται η σωστή κυκλοφορία του φρέσκου αέρα που απαιτείται για την ψύξη και την προστασία των εσωτερικών μερών. Δημιουργήστε τα ανοίγματα που προσδιορίζονται στις απεικονίσεις ανάλογα με τον τύπο της τοποθέτησης. Στερεώνετε πάντα τον φούρνο στα έπιπλα με τις βίδες που παρέχονται με τη συσκευή.
- Δεν απαιτείται περαιτέρω χειρισμός/ρυθμίσεις για τη λειτουργία της συσκευής στις ονομαστικές συχνότητες.
- Η συσκευή δεν πρέπει να εγκατασταθεί πίσω από διακοσμητική πόρτα για να αποφευχθεί η υπερθέρμανση.
- Κατά τη διάρκεια της εγκατάστασης ο φούρνος θα πρέπει να αποσυνδέεται από το δίκτυο για να αποφευχθεί η υπερθέρμανση.
- Εάν απαιτείται η βοήθεια του κατασκευαστή για την αποκατάσταση βλαβών που προκύπτουν από λανθασμένη εγκατάσταση, αυτή η βοήθεια δεν καλύπτεται από την εγγύηση. Πρέπει να τηρούνται οι οδηγίες εγκατάστασης για επαγγελματικά καταρτισμένο προσωπικό.
- Η λανθασμένη εγκατάσταση μπορεί να προκαλέσει βλάβη ή τραυματισμό σε ανθρώπους, ζώα ή αντικείμενα. Ο κατασκευαστής δεν μπορεί να θεωρηθεί υπεύθυνος για τέτοια βλάβη ή τραυματισμό.
- Η εγκατάσταση πρέπει να γίνεται από ειδικευμένο τεχνικό, ο οποίος πρέπει να γνωρίζει και να τηρεί τους νόμους που ισχύουν στη χώρα εγκατάστασης και τις οδηγίες του κατασκευαστή.
- Μετά την αποσυσκευασία της συσκευής, ελέγχετε πάντα ότι δεν έχει υποστεί ζημιά, σε περίπτωση προβλήματος επικοινωνήστε με την υπηρεσία εξυπηρέτησης πελατών πριν από την εγκατάσταση και μη συνδέετε τη συσκευή με την παροχή ρεύματος.
- Αφαιρέστε το υλικό συσκευασίας πριν από τη λειτουργία της συσκευής.
- Κατά τη διάρκεια της εγκατάστασης μη χρησιμοποιείτε το χερούλι της πόρτας του φούρνου για να ανασηκώσετε και μετακινήσετε το φούρνο.
- Τα έπιπλα εγκατάστασης και τα παρακείμενα πρέπει να αντέχουν σε θερμοκρασίες 95°C.
- Συνιστάται να φοράτε προστατευτικά γάντια κατά την εγκατάσταση για την αποφυγή τραυματισμών από κοψίματα.
- Μην εγκαθιστάτε το προϊόν σε εξωτερικούς χώρους εκτεθειμένο σε



ατμοσφαιρικούς παράγοντες.

- Αυτή η συσκευή έχει σχεδιαστεί για χρήση σε υψόμετρο χαμηλότερο από 2000m.

ΗΛΕΚΤΡΙΚΕΣ ΠΡΟΕΙΔΟΠΟΙΗΣΕΙΣ

- Η πρίζα πρέπει να είναι κατάλληλη για το φορτίο που αναγράφεται στην ετικέτα και πρέπει να έχει την επαφή γείωσης συνδεδεμένη και σε λειτουργία. Ο αγωγός γείωσης έχει κίτρινο-πράσινο χρώμα. Αυτή η εργασία πρέπει να πραγματοποιείται από κατάλληλα καταρτισμένο επαγγελματία τεχνικό.
- Η σύνδεση με την πηγή τροφοδοσίας μπορεί να γίνει φικς ή σταθερή καλωδίωση τοποθετώντας έναν πολυπολικό διακόπτη, με διαχωρισμό επαφών σύμφωνα με τις απαιτήσεις για υπέρταση κατηγορίας III, μεταξύ της συσκευής και της πηγής ισχύος που μπορεί να αντέξει το μέγιστο συνδεδεμένο φορτίο και που είναι σύμφωνη με την ισχύουσα νομοθεσία.
- Σε περίπτωση ασυμβατότητας μεταξύ της πρίζας και του βύσματος της συσκευής, ζητήστε από έναν εξειδικευμένο ηλεκτρολόγο να αντικαταστήσει την πρίζα με έναν άλλο κατάλληλο τύπο. Το βύσμα και η πρίζα πρέπει να συμμορφώνονται με τα ισχύοντα πρότυπα της χώρας εγκατάστασης.
- Το κίτρινο-πράσινο καλώδιο γείωσης δεν πρέπει να διακόπτεται από τον διακόπτη. Η πρίζα ή ο πολυπολικός διακόπτης που χρησιμοποιείται για τη σύνδεση θα πρέπει να είναι εύκολα προσβάσιμα κατά την εγκατάσταση της συσκευής.
- Αν το καλώδιο παροχής ρεύματος έχει φθαρεί πρέπει να αντικατασταθεί από τον κατασκευαστή ή τον αντιπρόσωπο του σέρβις ή παρόμοια εξουσιοδοτημένα πρόσωπα, προς αποφυγή του κινδύνου. Για τυχόν επισκευές, επικοινωνήστε μόνο με το Τμήμα Εξυπηρέτησης Πελατών και ζητήστε τη χρήση γνήσιων ανταλλακτικών.
- Αποσυνδέετε τη συσκευή από την παροχή ηλεκτρικού ρεύματος πριν εκτελέσετε οποιαδήποτε εργασία ή συντήρηση σε αυτήν.
- **▲ ΠΡΟΕΙΔΟΠΟΙΗΣΗ:** βεβαιωθείτε ότι η συσκευή είναι απενεργοποιημένη πριν αντικαταστήσετε τη λάμπα, για να αποφύγετε την πιθανότητα ηλεκτροπληξίας.
- Ο φούρνος πρέπει να σβήσει πριν αφαιρέσετε τα αφαιρούμενα μέρη. Μετά τον καθαρισμό, συναρμολογήστε τα ξανά σύμφωνα με τις οδηγίες.
- Η χρήση οποιασδήποτε ηλεκτρικής συσκευής συνεπάγεται την τήρηση ορισμένων θεμελιωδών κανόνων:
 - μην τραβάτε το καλώδιο τροφοδοσίας για να αποσυνδέσετε τη συσκευή από την πηγή τροφοδοσίας·
 - μην αγγίζετε τη συσκευή με βρεγμένα ή υγρά χέρια ή πόδια·

- γενικά δεν συνιστάται η χρήση προσαρμογέων, πολύπριζων και καλωδίων επέκτασης.
- σε περίπτωση δυσλειτουργίας ή/και κακής λειτουργίας, απενεργοποιήστε τη συσκευή και μην προβείτε σε τροποποιήσεις.
- **i ΣΗΜΕΙΩΣΗ:** καθώς ο φούρνος μπορεί να απαιτεί εργασίες συντήρησης, καλό είναι να έχετε διαθέσιμη άλλη πρίζα, ώστε να μπορεί να συνδεθεί ο φούρνος σε αυτήν, εάν αφαιρεθεί από τον χώρο στον οποίο είναι εγκατεστημένος.
- Οποιαδήποτε επισκευή, εγκατάσταση και συντήρηση που δεν πραγματοποιείται σωστά μπορεί να θέσει σε σοβαρό κίνδυνο τον χρήστη.
- Η κατασκευάστρια εταιρεία δηλώνει ότι δεν αναλαμβάνει καμία ευθύνη για άμεσες ή έμμεσες ζημιές που προκαλούνται από εσφαλμένη εγκατάσταση, συντήρηση ή επισκευή. Επιπλέον, δεν ευθύνεται για ζημιές που προκαλούνται από την απουσία ή τη διακοπή του συστήματος γείωσης (π.χ. ηλεκτροπληξία).
- **▲ ΠΡΟΣΟΧΗ:** προκειμένου να αποφευχθεί κίνδυνος λόγω ακούσιας επαναφοράς της θερμικής διακοπής, αυτή η συσκευή δεν πρέπει να παρέχεται μέσω εξωτερικής συσκευής μεταγωγής, όπως χρονοδιακόπτη, ή να συνδέεται σε κύκλωμα που ενεργοποιείται και απενεργοποιείται τακτικά από το ηλεκτρικό δίκτυο.
- Η συσκευή δεν έχει σχεδιαστεί για να ενεργοποιείται από εξωτερικό χρονοδιακόπτη ή ξεχωριστό σύστημα τηλεχειρισμού.

ΧΡΗΣΗ ΚΑΙ ΣΥΝΤΗΡΗΣΗ

- Το ταψί μαζεύει τα υπολείμματα που στάζουν κατά το μαγείρεμα.
- Όταν τοποθετείτε τη σχάρα στα πλαϊνά στηρίγματα, βεβαιωθείτε ότι το μικρότερο τμήμα της πλευράς (μεταξύ του στοπ και του άκρου) είναι στραμμένο προς το εσωτερικό του φούρνου. Εάν η σχάρα διαθέτει διακοσμητική μεταλλική μπάρα, προσέξτε να την τοποθετήσετε στο εξωτερικό του φούρνου, ώστε το λογότυπο της μάρκας να είναι ορατό και ευανάγνωστο. Για τη σωστή τοποθέτηση ανατρέξτε επίσης στην εικόνα στην [ενότητα «Εξαρτήματα»](#) του παρόντος εγχειριδίου χρήστη.
- Μη χρησιμοποιείτε σκληρά λειαντικά καθαριστικά ή αιχμηρές μεταλλικές ξύστρες για να καθαρίσετε τα τζάμια της πόρτας του φούρνου επειδή μπορούν να γρατζουνίσουν την επιφάνεια, με ενδεχόμενη συνέπεια τη θραύση του τζαμιού.
- Χρησιμοποιήστε μόνο τον αισθητήρα θερμοκρασίας που συνιστάται για αυτόν τον φούρνο.
- Κατά τη διάρκεια του μαγειρέματος, οι υδρατμοί από την υγρασία μπορεί να συγκεντρωθούν μέσα στην κοιλότητα του φούρνου ή στο τζάμι της πόρτας. Αυτό είναι μια φυσιολογική κατάσταση. Για να



μειώσετε το μέγεθος αυτού του φαινομένου, περιμένετε 10-15 λεπτά μετά την ενεργοποίηση της τροφοδοσίας (άναμμα του φούρνου) πριν βάλετε το φαγητό στο φούρνο. Σε κάθε περίπτωση, η συγκέντρωση αυτή των υδρατμών εξαφανίζεται όταν ο φούρνος φτάσει τη θερμοκρασία μαγειρέματος.

- Μαγειρέψτε τα λαχανικά σε ένα δοχείο με καπάκι αντί σε ένα ανοιχτό ταψί.
- Αποφύγετε να αφήνετε φαγητό μέσα στο φούρνο μετά το μαγείρεμα για περισσότερο από 15/20 λεπτά.
- Μια μεγάλη διακοπή παροχής ρεύματος κατά τη διάρκεια μιας φάσης μαγειρέματος μπορεί να προκαλέσει δυσλειτουργία της οθόνης. Σε αυτή την περίπτωση επικοινωνήστε με την εξυπηρέτηση πελατών.
- **⚠ ΠΡΟΕΙΔΟΠΟΙΗΣΗ:** Μην επενδύετε τους τοίχους του φούρνου με αλουμινόχαρτο ή προστασία μιας χρήσης που διατίθεται από τα καταστήματα. Αλουμινόχαρτο ή οποιαδήποτε άλλη προστασία, σε άμεση επαφή με το καυτό σμάλτο, κινδυνεύει να λιώσει και να αλλοιώσει το σμάλτο των εσωτερικών χώρων.
- **⚠ ΠΡΟΕΙΔΟΠΟΙΗΣΗ:** Μην αφαιρείτε ποτέ την τσιμούχα της πόρτας του φούρνου.
- **⚠ ΠΡΟΣΟΧΗ:** Μην ξαναγεμίζετε το κάτω μέρος της κοιλότητας με νερό κατά το μαγείρεμα ή όταν ο φούρνος είναι ζεστός.
- Για τη σωστή χρήση του φούρνου, συνιστάται να μην βάζετε το φαγητό σε άμεση επαφή με τα ράφια και τους δίσκους, αλλά να χρησιμοποιείτε χαρτιά φούρνου ή/και ειδικά δοχεία.

ΠΡΟΕΙΔΟΠΟΙΗΣΕΙΣ (*ΓΙΑ ΦΟΥΡΝΟΥΣ ΜΕ ΠΥΡΟΛΥΣΗ)

- Πριν από τον καθαρισμό, απαιτείται απομάκρυνση των διαρροών.
- **⚠ ΠΡΟΕΙΔΟΠΟΙΗΣΗ:** πριν ξεκινήσετε τον αυτόματο κύκλο καθαρισμού:
 - Καθαρίστε την πόρτα του φούρνου.
 - Απομακρύνετε τυχόν μεγάλα ή χοντρά υπολείμματα φαγητού από το εσωτερικό του φούρνου, με ένα νωπό σφουγγάρι. Μην χρησιμοποιείτε απορρυπαντικά.
 - Αφαιρέστε όλα τα αξεσουάρ και το κιτ ράγας ολίσθησης (εάν υπάρχει).
 - Μην τοποθετείτε πετσέτες κουζίνας.
- Στους φούρνους που διαθέτουν αισθητήρα κρέατος, πριν από την εκτέλεση του κύκλου καθαρισμού, απαιτείται κλείσιμο της οπής με το παρεχόμενο παξιμάδι. Κλείνετε πάντα την οπή με το παξιμάδι όταν δεν χρησιμοποιείται ο αισθητήρας κρέατος.
- Κατά τη διάρκεια της διαδικασίας πυρολυτικού καθαρισμού (εάν διατίθεται), οι επιφάνειες ενδέχεται να θερμανθούν περισσότερο από το συνηθισμένο και τα παιδιά θα πρέπει να κρατούνται μακριά.

- Εάν έχει τοποθετηθεί εστία πάνω από το φούρνο, μην χρησιμοποιείτε ποτέ την εστία ενώ λειτουργεί το Pyrolizer, αυτό θα αποτρέψει την υπερθέρμανση της εστίας.

ΠΡΟΕΙΔΟΠΟΙΗΣΕΙΣ για ΑΣΥΡΜΑΤΟ ΑΙΣΘΗΤΗΡΑ ΘΕΡΜΟΚΡΑΣΙΑΣ

- Αυτό το προϊόν προορίζεται αποκλειστικά για συσκευές φούρνου. Θα πρέπει να χρησιμοποιείται μόνο όπως περιγράφεται στο παρόν εγχειρίδιο χρήσης.
- ΜΗΝ ΑΓΓΙΖΕΤΕ τον αισθητήρα Preci Probe ΜΕ ΓΥΜΝΑ ΧΕΡΙΑ ΑΜΕΣΩΣ ΜΕΤΑ ΤΟ ΜΑΓΕΙΡΕΜΑ. Να φοράτε πάντα γάντια φούρνου για να αφαιρέσετε το αισθητήριο Preci Probe από το φαγητό μετά το μαγείρεμα.
- Για να χρησιμοποιήσετε σωστά τον αισθητήρα θερμοκρασίας, είναι σημαντικό να εισάγετε πλήρως τη μεταλλική ράβδο του αισθητήρα μέσα στο φαγητό κατά τη διάρκεια του μαγειρέματος μέχρι να φτάσει στο κεραμικό τμήμα μαύρου χρώματος που βρίσκεται στην άκρη του αισθητήρα.

Εισάγετε το Preci Probe στο φαγητό μέχρι εδώ

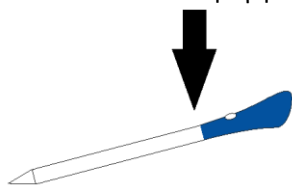

- Μην εκθέτετε το μεταλλικό τμήμα του αισθητήριου Preci Probe στη θερμότητα που παράγεται απευθείας από τον φούρνο.
- Μη χρησιμοποιείτε το αισθητήριο Preci Probe σε άλλη συσκευή εκτός από τον εντοιχιζόμενο φούρνο.
- Μη χρησιμοποιείτε το Preci Probe σε φούρνο μικροκυμάτων.
- Το Preci Probe μπορεί να καθαριστεί και να πλυθεί, αλλά δεν πρέπει να βυθίζεται για πολύ ώρα στο νερό.
- Αυτό το προϊόν δεν προορίζεται για χρήση από άτομα ηλικίας 12 ετών και κάτω.
- Ο προμηθευτής δεν θα είναι υπεύθυνος για οποιαδήποτε βλάβη του Preci Probe λόγω κακής χρήσης της συσκευής.
- Καθαρίζετε το Preci Probe πριν τη χρήση.
- Το αισθητήριο μπορεί να λειτουργήσει σε εύρος θερμοκρασίας: 10 °C έως 100 °C μέγιστη εσωτερική θερμοκρασία του μεταλλικού τμήματος. Το κεραμικό μέρος μπορεί να φτάσει τους 350°C.
- Εάν η θερμοκρασία του Preci Probe ξεπεράσει τους 100°C, το μαγείρεμα θα σταματήσει και το Preci Probe πρέπει να αφαιρεθεί από το φούρνο όσο το δυνατόν συντομότερα, φορώντας γάντια, για να αποφευχθεί η ζημιά στο αισθητήριο.

2. ΠΑΡΟΥΣΙΑΣΗ ΤΟΥ ΠΡΟΪΟΝΤΟΣ

2.1. ΕΠΙΣΚΟΠΗΣΗ ΤΟΥ ΠΡΟΪΟΝΤΟΣ

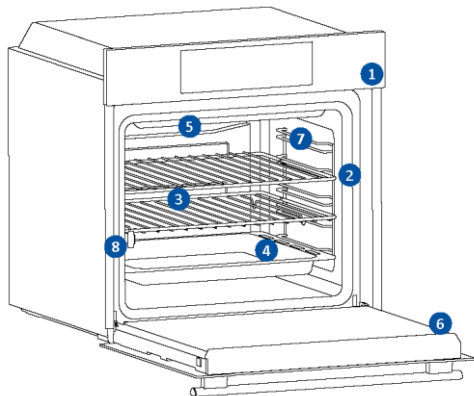

1. Πίνακας ελέγχου
2. Αριθμοί θέσεων ραφιών
3. Σχάρες
4. Ταψιά
5. Κάλυμμα ανεμιστήρα
6. Πόρτα φούρνου
7. Πλευρικές συρμάτινες σχάρες (εάν υπάρχουν: μόνο για επίπεδη κοιλότητα)
8. Σειριακός αριθμός και κωδικός QR



Γράψτε εδώ τον σειριακό αριθμό σας για μελλοντική αναφορά.

2.2. ΕΞΑΡΤΗΜΑΤΑ

Πλευρικές συρμάτινες σχάρες (μόνο αν υπάρχουν*)

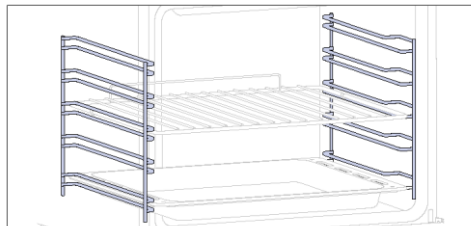

Τα πλαϊνά ράφια βρίσκονται και στις δύο πλευρές της κοιλότητας του φούρνου και είναι σχεδιασμένα για την τοποθέτηση ταψιών και σχαρών κατά τη διάρκεια του μαγειρέματος.

i ΣΗΜΕΙΩΣΗ: 6 ή 7 επίπεδα ανάλογα με το μοντέλο.

Ταψί ψησίματος (μόνο αν υπάρχει*)

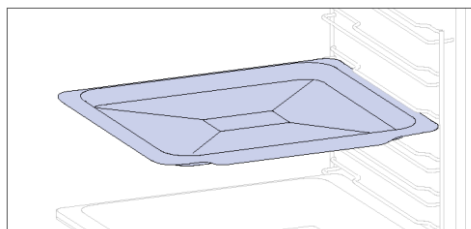

Ένα ταψί ψησίματος είναι ιδανικό για την επίτευξη ομοιόμορφου ροδίσματος στο κάτω μέρος, καθιστώντας το ιδανικό για μπισκότα και αρτοσκευάσματα λόγω του ρηχού, επίπεδου σχεδιασμού του. Επιπροσθέτως, η τοποθέτησή του κάτω από μια σχάρα μαγειρέματος μπορεί να βοηθήσει στη συλλογή σταγόνων και αποτρέπει το λέρωμα μέσα στον φούρνο.

Μεταλλική σχάρα

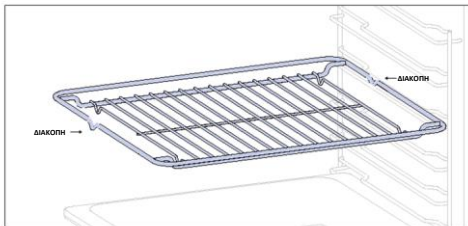

Μια μεταλλική σχάρα σε ένα φούρνο είναι ένα αφαιρούμενο, ρυθμιζόμενο ράφι που υποστηρίζει μαγειρικά σκεύη, εξασφαλίζοντας ομοιόμορφο μαγείρεμα και διευκολύνοντας τον καθαρισμό. Μπορεί να χρησιμοποιηθεί για την τοποθέτηση πιάτων και σκευών σε διαφορετικό ύψος για διάφορες ανάγκες μαγειρέματος.

Ταψί βαθύ

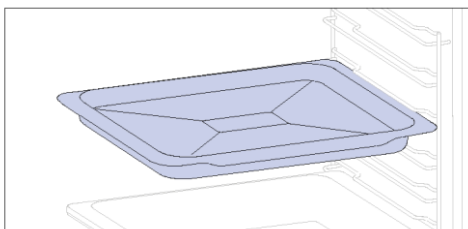

Το βαθύ ταψί είναι ιδανικό για συνταγές με πρόσθετα υγρά ή στρώσεις, όπως της γάστρας ή τα ψητά φούρνου. Το βάθος του είναι ειδικά σχεδιασμένο για να εξασφαλίζει την επιθυμητή συνοχή των τροφίμων που ετοιμάζονται σε αυτό.

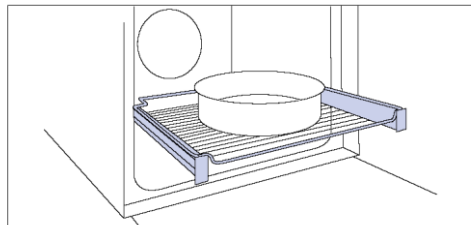

Τηλεσκοπικοί οδηγοί (μόνο εάν υπάρχουν*)

Οι τηλεσκοπικές ράγες φούρνου είναι ράφια που μπορούν να επεκταθούν, διευκολύνοντας την τοποθέτηση ή την αφαίρεση αντικειμένων, χωρίς να χρειάζεται να βάλετε τα χέρια σας βαθιά μέσα σε έναν καυτό φούρνο. Βελτιώνουν την ασφάλεια, τη σταθερότητα και μπορούν να ρυθμίζονται σε διαφορετικά επίπεδα.

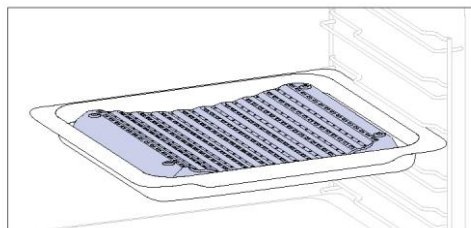
Διπλό ταψί - λειτουργία BBQ (μόνο αν υπάρχει*)

Το κοίλο σχήμα επιτρέπει τη σωστή κυκλοφορία της υγρασίας που παράγεται κατά το μαγείρεμα, διατηρώντας υψηλό τον βαθμό υγρασίας των τροφίμων. Ανάλογα με την ποσότητα του νερού που τοποθετείται στο ταψί, θα επιτευχθεί ένα πιο «στεγνό» ή πιο «υγρό» μαγείρεμα.

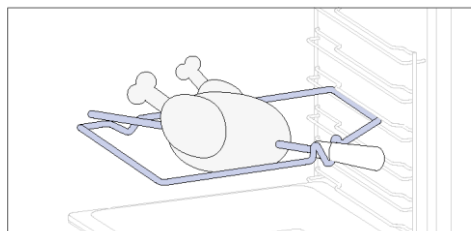
Σούβλα (μόνο αν υπάρχει*)

Η σούβλα λειτουργεί σε συνδυασμό με το επάνω στοιχείο θέρμανσης, περιστρέφοντας το φαγητό που μπορεί να μαγειρευτεί ομοιογενώς. Χρησιμοποιείται καλύτερα με τεμάχια τροφίμων μεσαίου μεγέθους. Ιδανική για να απολαύσετε το παραδοσιακό ψητό, σαν να είναι η πρώτη φορά.

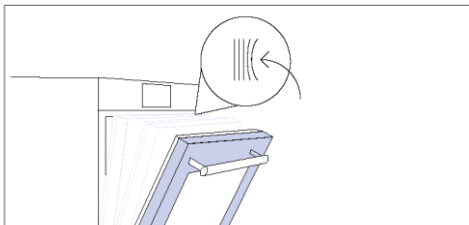
Μεντεσέδες Softclose/Softopen (μόνο αν υπάρχουν*)

Οι μεντεσέδες απαλού κλεισίματος και ανοίγματος ελέγχουν την κίνηση της πόρτας, εξασφαλίζοντας ομαλή κίνηση και αποτρέποντας το χτύπημά της.

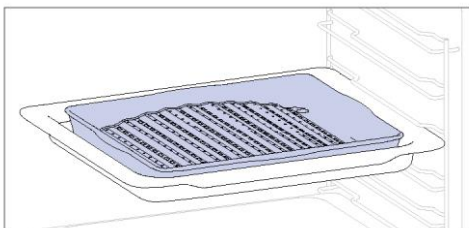
Διπλό ταψί - λειτουργία ΑΤΜΟΥ (μόνο αν υπάρχει*)

Το κυρτό σχήμα είναι κατάλληλο για ψήσιμο στη σχάρα, μέσα στον φούρνο σε υψηλή θερμοκρασία (220°) επιτρέποντας ένα αποτέλεσμα BBQ ακόμη και στο σπίτι, με λίγο καπνό, χάρη στην αποστραγγιστική δράση των λιπών στον πάτο του ταψιού.

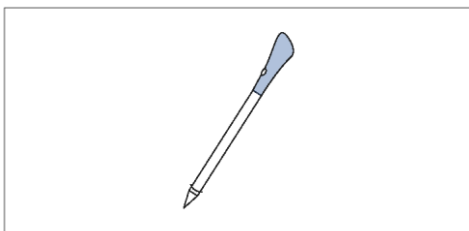
Preci probe (μόνο αν υπάρχει*)

Αυτός ο αισθητήρας είναι ένας αισθητήρας θερμοκρασίας που, τοποθετείται μέσα στο φαγητό και συνδέεται με το φούρνο μέσω bluetooth, επιτρέπει τον έλεγχο της εσωτερικής θερμοκρασίας του φαγητού κατά τη διάρκεια του μαγειρέματος. Χρησιμοποιείται κυρίως για ψάρια και κρέας.

Ταψί Airfry (μόνο αν υπάρχει*)

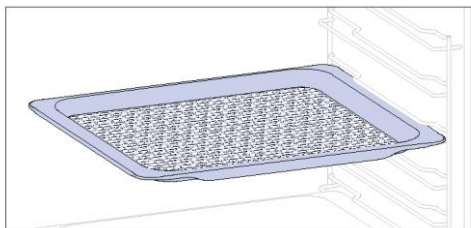

Το ταψί airfry εξασφαλίζει ότι ο ζεστός αέρας φτάνει στα τρόφιμα ομοιόμορφα και τρισδιάστατα, έχοντας ως αποτέλεσμα μια πιο τραγανή εξωτερική επιφάνεια διατηρώντας τα τρυφερά στο εσωτερικό. Για τη συλλογή ζουμιών και ψίχουλων, τοποθετήστε το πάνω από το ταψί ψησίματος.

2.3. ΠΙΝΑΚΑΣ ΕΛΕΓΧΟΥ

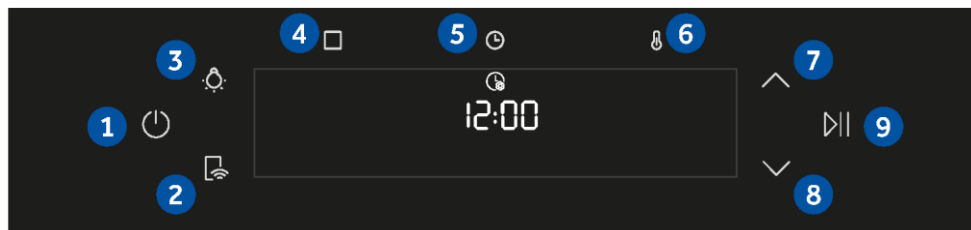

Οι λειτουργίες και η διαβάθμιση των λειτουργιών μπορούν να αλλάξουν ανάλογα με το μοντέλο.

1. Ενεργοποίηση/Απενεργοποίηση
2. Τηλεχειρισμός
3. Λάμπα
4. Λειτουργίες
5. Ώρα
6. Θερμοκρασία
- 7/8. Κουμπιά περιήγησης
9. Έναρξη/Παύση

ΚΥΡΙΕΣ ΛΕΙΤΟΥΡΓΙΕΣ

Ο πίνακας ελέγχου έχει τις ακόλουθες κύριες λειτουργίες:

Σύμβολο	Λειτουργία	Περιγραφή
	Ενεργοποίηση/ Απενεργοποίηση	Πατήστε για ενεργοποίηση/απενεργοποίηση του φούρνου.
	ΕΝΕΡΓΟΠΟΙΗΣΗ/ ΑΠΕΝΕΡΓΟΠΟΙΗΣΗ τηλεχειρισμού	Πατήστε το κουμπί για να ενεργοποιήσετε τον τηλεχειρισμό, μετά την αντιστοίχιση του φούρνου με την εφαρμογή hOn (μέσω της εφαρμογής).
	Φωτισμός	Πατήστε για άναμμα/σβήσιμο του φωτός κοιλότητας φούρνου
	Λειτουργίες	Πατήστε μια φορά για πρόσβαση στις Μη αυτόματες λειτουργίες, δυο φορές για Προγράμματα Everyday Cooking, τρεις φορές για το Μενού καθαρισμού και τέσσερις φορές για το μενού WIFI.
	Ώρα	Πατήστε μια φορά για τη διάρκεια μαγειρέματος, δυο φορές για τον χρονοδιακόπτη minute minder (διαθέσιμος σε κατάσταση αναμονής), τρεις φορές για καθυστέρηση έναρξης. Σε κατάσταση αναμονής είναι διαθέσιμος ο χρονοδιακόπτης κουζίνας και, πατώντας για 3 δευτερόλεπτα, η ώρα της ημέρας.
	Θερμοκρασία	Πατήστε μια φορά για να ελέγξετε τη θερμοκρασία κοιλότητας, πατήστε δυο φορές για να ενεργοποιήσετε την επιλογή γρήγορης προθέρμανσης (διαθέσιμη μόνον κατά τη διάρκεια της φάσης προθέρμανσης φούρνου).
	Κουμπιά περιήγησης	Πατήστε τα κουμπιά περιήγησης για να μετακινηθείτε μεταξύ των λειτουργιών και να ρυθμίσετε τις παραμέτρους.
	Έναρξη/Παύση	Πατήστε για Έναρξη/Παύση μαγειρέματος ή επιβεβαίωση των λειτουργιών.

2.4. ΣΥΝΔΕΣΙΜΟΤΗΤΑ

Παράμετροι ασύρματης σύνδεσης

Τεχνολογία	Wi-Fi	Bluetooth
Βασική	IEEE 802.11 b/g/n	Bluetooth v4.2, BR/EDR, BLE
Ζώνη ή ζώνες συχνοτήτων [MHz]	2401÷2483	2402÷2480
Μέγιστη ισχύς [mW]	100	10

Παράμετροι ασύρματης σύνδεσης Preci probe μοντέλο et180

Τεχνολογία	Bluetooth
Βασική	Bluetooth v4.0 BLE
Ζώνη ή ζώνες συχνοτήτων [MHz]	2400÷2480
Μέγιστη ισχύς [mW]	2,5 - (4dBm)

ΠΛΗΡΟΦΟΡΙΕΣ ΠΡΟΪΟΝΤΟΣ ΓΙΑ ΔΙΚΤΥΩΜΕΝΟ ΕΞΟΠΛΙΣΜΟ

Κατανάλωση ενέργειας του προϊόντος σε κατάσταση αναμονής μέσω δικτύου εάν είναι συνδεδεμένες όλες οι θύρες ενσύρματου δικτύου και όλες οι θύρες ασύρματου δικτύου είναι ενεργοποιημένες: 2,0 W

Τρόπος ενεργοποίησης της θύρας ασύρματου δικτύου:

Το δομοστοιχείο Wifi ανάβει αμέσως μόλις ο χρήστης πατήσει το κουμπί τροφοδοσίας.

Τρόπος απενεργοποίησης της θύρας ασύρματου δικτύου:

Το δομοστοιχείο Wifi απενεργοποιείται αμέσως μόλις ο χρήστης πατήσει το κουμπί διακοπής τροφοδοσίας. Το wi-fi μπορεί επίσης να απενεργοποιηθεί όταν ο φούρνος είναι αναμμένος επιλέγοντας “απενεργοποίηση” στο μενού ρυθμίσεων Wi-fi.

Δια του παρόντος, η Candy Hoover Group Srl δηλώνει ότι ο ραδιοεξοπλισμός συμμορφώνεται με την οδηγία 2014/53/EE και με τις σχετικές νομοθετικές απαιτήσεις για την αγορά του Η.Β. Το πλήρες κείμενο της δήλωσης συμμόρφωσης είναι διαθέσιμο στο διαδίκτυο στην ακόλουθη διεύθυνση: www.candy-group.com



ΤΡΟΠΟΣ ΑΛΛΗΛΕΠΙΔΡΑΣΗΣ ΜΕ ΤΗΝ ΕΦΑΡΜΟΓΗ

Η συσκευή σας μπορεί να συνδεθεί στο ασύρματο δίκτυο του σπιτιού σας και να λειτουργεί εξ αποστάσεως μέσω της εφαρμογής. Συνδέστε τη συσκευή σας για να διασφαλίσετε ότι παραμένει ενημερωμένη με το πιο πρόσφατο λογισμικό και τις πιο πρόσφατες λειτουργίες.

ΣΗΜΕΙΩΣΗ

- Μόλις ενεργοποιηθεί ο φούρνος, τα εικονίδια WIFI αναβοσβήνουν για 30 λεπτά. Κατά τη διάρκεια αυτής της περιόδου είναι δυνατή η εγγραφή του προϊόντος.
- Βεβαιωθείτε ότι το οικιακό σας δίκτυο Wi-Fi είναι ενεργοποιημένο.
- Θα σας δοθεί βήμα προς βήμα καθοδήγηση τόσο στην οικιακή συσκευή όσο και στην κινητή συσκευή σας.
- Η σύνδεση του φούρνου σας μπορεί να διαρκέσει έως και 10 λεπτά.
- Για περαιτέρω οδηγίες και αντιμετώπιση προβλημάτων, ανατρέξτε στην εφαρμογή.

Λήψη στο smartphone σας.



ΕΓΓΡΑΦΗ ΝΕΟΥ ΧΡΗΣΤΗ

- Κάντε κλικ στο "Εγγραφή"
- Μπορείτε να εγγραφείτε μέσω κοινωνικών λογαριασμών ή με το προσωπικό σας email

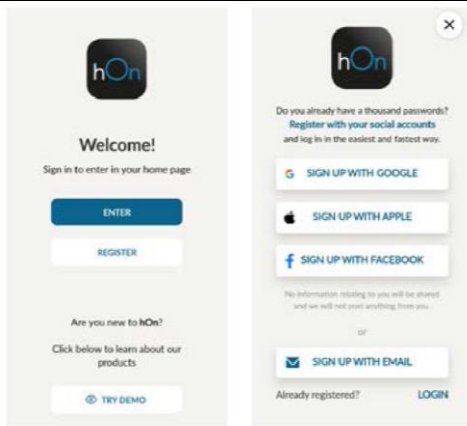

ΕΓΓΡΑΦΗ ΓΡΗΓΟΡΗΣ ΑΝΤΙΣΤΟΙΧΙΣΗΣ

Βήμα 1

- Επιλέξτε "Προσθήκη συσκευής".



Βήμα 2

- Επιτρέψτε το δικαίωμα χρήσης της τοποθεσίας σας.

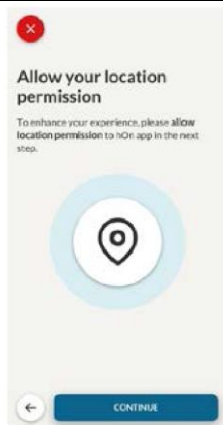

Βήμα 3

- Επιλέξτε φούρνο από την κατηγορία συσκευών.

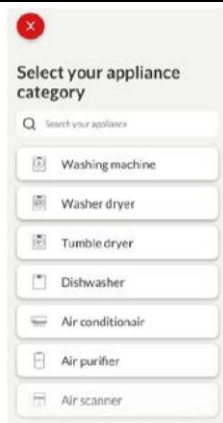

Βήμα 4

- Ενεργοποιήστε τη συσκευή σας· αν είναι ήδη αναμμένη, σβήστε την και ανάψτε την ξανά.



Βήμα 5

- Μετά το άναμμα, η εφαρμογή hOvi θα αρχίσει να αναζητά την οικιακή σας συσκευή.

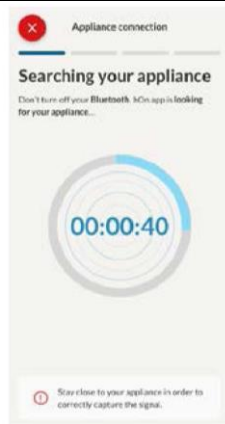
**Βήμα 6.1-6.2**

- Επιλέξτε την οικιακή σας συσκευή, πατήστε "σύνδεση" και περιμένετε μερικά δευτερόλεπτα.

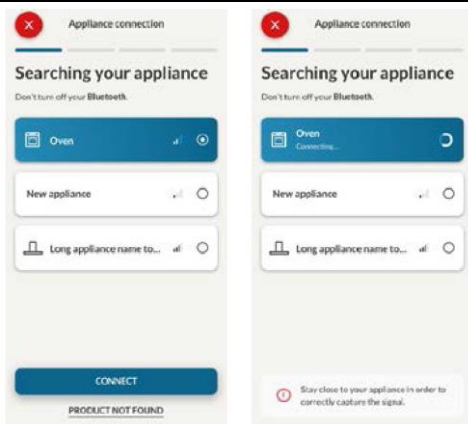
**Βήμα 7**

- Ο φούρνος σας θα βρεθεί και θα μπορείτε να τον ελέγξετε μέσω του hOvi.

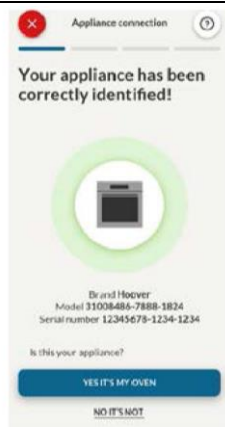

📶 ΠΩΣ ΝΑ ΑΛΛΑΞΕΤΕ ΤΙΣ ΡΥΘΜΙΣΕΙΣ WIFI

Μόλις η συσκευή συνδεθεί, ο χρήστης μπορεί να αλλάξει τις ρυθμίσεις WiFi μεταξύ:

- **WIFI ΕΝΕΡΓΟΠΟΙΗΜΕΝΟ:** Είναι δυνατή η παρακολούθηση της κατάστασης του φούρνου μόνο από την εφαρμογή.
- **WIFI hOn:** Ο φούρνος μπορεί να χρησιμοποιηθεί αποκλειστικά από την εφαρμογή.
- **WIFI OFF:** Ο φούρνος δεν είναι συνδεδεμένος, αλλά εξακολουθεί να είναι εγγεγραμμένος με τα διαπιστευτήρια δικτύου αποθηκευμένα.
- **WIFI ΕΠΑΝΑΦΟΡΑ:** Η σύνδεση επαναφέρεται και είναι δυνατή μια νέα εγγραφή.

1. Πατήστε και εισέλθετε στο μενού WiFi. Στην οθόνη εμφανίζεται "On".
2. Στην οθόνη εμφανίζεται "On".
3. Χρησιμοποιήστε τα βέλη μέχρι να εμφανιστεί η ένδειξη "Off" ή η ρύθμιση επαναφοράς "rSt".

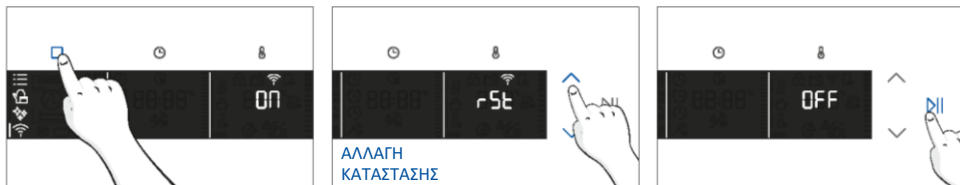

📱 ΤΗΛΕΧΕΙΡΙΣΜΟΣ

Ο τηλεχειρισμός προσφέρει πολλά πλεονεκτήματα για τους χρήστες, βελτιώνοντας την ευκολία, την αποτελεσματικότητα και τη συνολική εμπειρία μαγειρέματος, δίνοντας τη δυνατότητα ελέγχου του προϊόντος απευθείας τόσο από τη συσκευή όσο και από την εφαρμογή hOn.

Η λειτουργία αυτή επιτρέπει, μέσω της συσκευής σας, να απολαμβάνετε διάφορες δυνατότητες, όπως: άμεση ή προγραμματισμένη έναρξη συνταγών ή προγραμμάτων μαγειρέματος που είναι ήδη διαθέσιμα στην εφαρμογή· παρακολούθηση της πρόδου των συνταγών σας σε πραγματικό χρόνο· ρύθμιση των παραμέτρων μαγειρέματος που χρησιμοποιούνται· παρακολούθηση της διαδικασίας μαγειρέματος με τη χρήση του αισθητήρα· διαχείριση αποθηκευμένων συνταγών χρησιμοποιώντας τη "[λειτουργία Jolly](#)" στο προϊόν (βλ. σχετική ενότητα). Επιπλέον, είναι δυνατή η λήψη ειδοποιήσεων μόλις ολοκληρωθούν προγράμματα ή συνταγές. Ο τηλεχειρισμός μπορεί να ενεργοποιηθεί αποκλειστικά όταν το προϊόν είναι εγγεγραμμένο.

📍 ΣΗΜΕΙΩΣΗ: Είναι διαθέσιμος για όλες τις λειτουργίες μαγειρέματος του προϊόντος, εκτός από τα προγράμματα Ογκρατέν, Γκριλ και Supergrill.

Πώς ενεργοποιείται ο τηλεχειρισμός:

1. Πατήστε για να επιλέξετε τη λειτουργία WiFi.
2. Στην οθόνη εμφανίζεται "connect". Πατήστε . Το "On" θα αρχίσει να αναβοσβήνει.
3. Πατήστε για να επιλέξετε τη λειτουργία "hOn" και πατήστε για να ενεργοποιήσετε τον τηλεχειρισμό.
4. Πατήστε για να έξοδο από τη λειτουργία "hOn".
5. Αποκτήστε πρόσβαση στην εφαρμογή, επιλέξτε ένα πρόγραμμα και αφήστε το μαγείρεμα να ξεκινήσει. Κατά τη διάρκεια της διαδικασίας είναι δυνατός ο έλεγχος και η αλλαγή των παραμέτρων του προγράμματος τόσο από το προϊόν όσο και από την εφαρμογή.

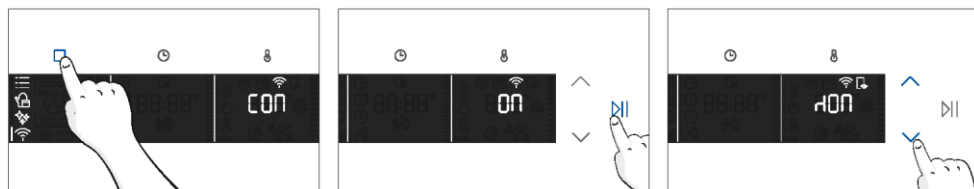

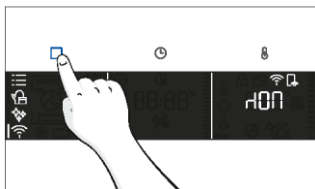

Είναι επίσης δυνατό να ενεργοποιήσετε τον τηλεχειρισμό κατά τη διάρκεια της διαδικασίας μαγειρέματος πατώντας το σχετικό κουμπί



Πώς σταματά ο τηλεχειρισμός:

Ενώ το πρόγραμμα μαγειρέματος βρίσκεται σε εξέλιξη, μπορεί να διακοπεί απευθείας από το ίδιο το προϊόν πατώντας το αντίστοιχο κουμπί του τηλεχειρισμού, που συνοδεύει τη συσκευή σας.



Μπορείτε επίσης να σταματήσετε το πρόγραμμα μαγειρέματος εξ αποστάσεως χρησιμοποιώντας την εφαρμογή, κάνοντας κλικ στο κουμπί 'STOP' στην οθόνη της συσκευής. Ο φούρνος θα σταματήσει αυτόματα το μαγείρεμα.

i ΣΗΜΕΙΩΣΗ: Εάν ο χρήστης σταματήσει το μαγείρεμα που βρίσκεται σε εξέλιξη από τον φούρνο, θα εμφανιστεί ταυτόχρονα στην εφαρμογή η διακοπή μαγειρέματος.

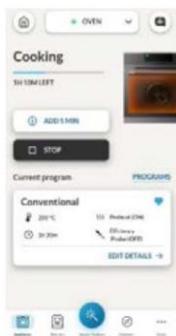

3. ΠΡΙΝ ΑΠΟ ΤΗΝ ΈΝΑΡΞΗ

3.1. ΠΛΗΡΟΦΟΡΙΕΣ ΓΙΑ ΤΗΝ ΕΝΑΡΞΗ

Όταν ανάβετε για πρώτη φορά τον φούρνο, μπορεί να παρατηρήσετε λίγο καπνό. Μην ανησυχείτε, απλά περιμένετε να φύγει ο καπνός πριν χρησιμοποιήσετε τον φούρνο.

Πώς λειτουργεί η πόρτα

Για λειτουργίες που χρησιμοποιούν το γκριλ, χάρη στην τεχνολογία διακόπτη πόρτας, ο φούρνος θα διακόψει αυτόματα τα θερμαντικά στοιχεία όταν ανοίξετε την πόρτα και θα συνεχίσει το μαγείρεμα μόλις την κλείσετε.

Αυτή η λειτουργία είναι διαθέσιμη μόνο σε συγκεκριμένες διαμορφώσεις φούρνων. Τη διαθέτουν όλα τα μοντέλα πυρόλυσης.

Κατά τη διάρκεια της διαδικασίας πυρολυτικού καθαρισμού, η πόρτα του φούρνου παραμένει πάντα κλειδωμένη. Εάν δεν είναι κλειδωμένη, ο φούρνος θα εμφανίσει τον κωδικό σφάλματος 24 και θα διακόψει τη λειτουργία καθαρισμού.

Πώς λειτουργεί ο φωτισμός

Η κοιλότητα του φούρνου φωτίζεται από έναν ή περισσότερους λαμπτήρες, οι οποίοι συνήθως ενεργοποιούνται κάθε φορά που ξεκινά μια λειτουργία μαγειρέματος.

Για τους φούρνους που διαθέτουν διακόπτη πόρτας (βλ. παρακάτω), το φως ανάβει αυτόματα όταν ανοίγει η πόρτα.

Για τους φούρνους που είναι εξοπλισμένοι με κουμπί λαμπτήρα, αυτό μπορεί επίσης να χρησιμοποιηθεί για την ενεργοποίηση του φωτισμού.

Εάν η πόρτα του φούρνου παραμένει ανοιχτή για περισσότερο από 10 λεπτά, τα φώτα θα σβήσουν αυτόματα.

Κατά τη διάρκεια της διαδικασίας πυρολυτικού καθαρισμού το φως παραμένει σβηστό. *

Πώς λειτουργεί ο ανεμιστήρας ψύξης

Ο ανεμιστήρας ψύξης είναι υπεύθυνος για την απαγωγή της θερμότητας, εμποδίζοντας τον φούρνο και τον χώρο γύρω του να ζεσταθεί υπερβολικά, καθώς και για την προστασία των συσκευών κουζίνας από τις επιπτώσεις των υψηλών θερμοκρασιών. Για τον λόγο αυτό, ο ανεμιστήρας ψύξης μπορεί να ακούγεται για κάποιο χρονικό διάστημα ακόμη και μετά το σβήσιμο του φούρνου.

Λειτουργεί κατά τη διάρκεια και μετά τον κύκλο μαγειρέματος σε σχέση με την εσωτερική θερμοκρασία του φούρνου.

Όταν ο ανεμιστήρας ψύξης είναι σε λειτουργία, παράγει συνήθως έναν ήπιο θόρυβο βουητού ή βόμβου. Μπορεί επίσης να παρατηρήσετε μια ζεστή ροή αέρα που προέρχεται από το κενό μεταξύ της πόρτας του φούρνου και του πίνακα ελέγχου. Κατά τη διάρκεια του πυρολυτικού καθαρισμού και όταν η πόρτα είναι κλειδωμένη, ο ανεμιστήρας ψύξης είναι ενεργοποιημένος. *



Κατά τη διάρκεια της λειτουργίας ECO το φως θα παραμείνει σβηστό.

(*μόνο για φούρνους με πυρόλυση)





3.2. ΠΡΩΤΗ ΧΡΗΣΗ

Όταν η συσκευή ενεργοποιείται για πρώτη φορά, το αρχικό βήμα είναι να ρυθμίσετε την ώρα της ημέρας, να επιλέξετε μεταξύ 13 αμπέρ ή 16 αμπέρ και να επιλέξετε την ένταση ήχου.

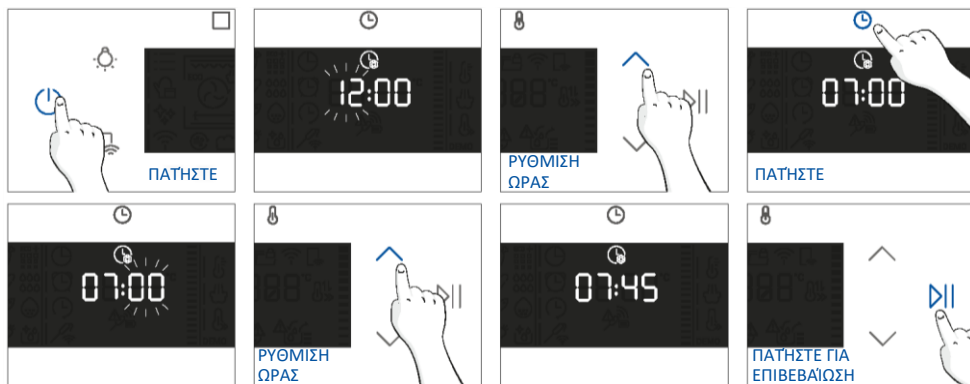
- **ΡΥΘΜΙΣΗ ΤΗΣ ΏΡΑΣ:** Στην οθόνη θα εμφανιστεί η προεπιλεγμένη ώρα '12:00' που αναβοσβήνει. Για να την τροποποιήσετε, κρατήστε πατημένο το  και χρησιμοποιήστε τα βέλη για να ορίσετε την τρέχουσα ώρα. Πατήστε  για να επιβεβαιώσετε την ώρα. Ακολουθήστε την ίδια διαδικασία για να ρυθμίσετε τα λεπτά. Για επιβεβαίωση πατήστε .



- **ΕΝΤΑΣΗ ΗΛΕΚΤΡΙΚΟΥ ΡΕΥΜΑΤΟΣ:** Από προεπιλογή, ο φούρνος είναι ρυθμισμένος να λειτουργεί με υψηλότερη ισχύ, κατάλληλη για νοικοκυριά με περισσότερα από 3 kW (16 A). Εάν το σπίτι σας έχει χαμηλότερη ισχύ, μπορείτε να αλλάξετε αυτή τη ρύθμιση σε  13 A. Αυτή η ρύθμιση επηρεάζει το πόσο γρήγορα θερμαίνεται ο φούρνος. Η επιλογή της υψηλότερης επιλογής (16A) σημαίνει ότι θερμαίνεται γρηγορότερα (επειδή αυξάνεται η απορρόφηση ενέργειας). Στην οθόνη θα δείτε δύο επιλογές: 13A και 16A. Επιλέξτε την προτιμώμενη χρησιμοποιώντας τα βέλη. Για επιβεβαίωση πατήστε .

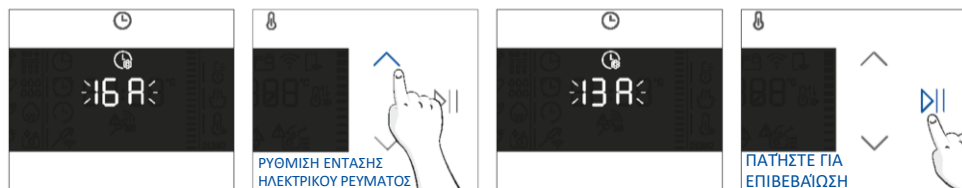

- **ΣΗΜΕΙΩΣΗ:** Η δυνατότητα ρύθμισης της έντασης ηλεκτρικού ρεύματος είναι διαθέσιμη μόνο κατά την αρχική εγκατάσταση. Για να τροποποιήσετε τη ρυθμισμένη ένταση ηλεκτρικού ρεύματος, ανατρέξτε στις οδηγίες μετά την εγκατάσταση.

- **ΦΩΤΕΙΝΟΤΗΤΑ:** Στην οθόνη εμφανίζεται το σύμβολο "brig". Οι αριθμοί αντιπροσωπεύουν το επίπεδο έντασης της φωτεινότητας, που είναι δυνατό να επεξεργαστεί χρησιμοποιώντας τα βέλη. Για επιβεβαίωση πατήστε .

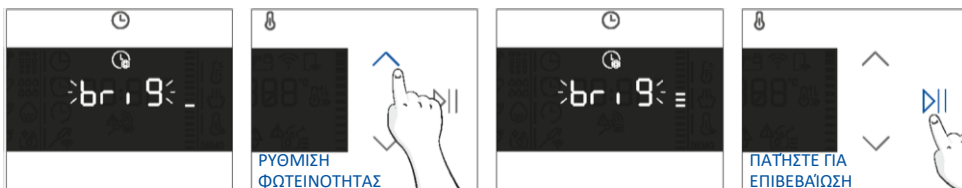

- **ΗΧΟΣ:** Στην οθόνη εμφανίζεται το σύμβολο "Sound". Οι αριθμοί αντιπροσωπεύουν το επίπεδο έντασης του ήχου, που είναι δυνατό να επεξεργαστεί χρησιμοποιώντας τα βέλη. Για επιβεβαίωση πατήστε ►||.

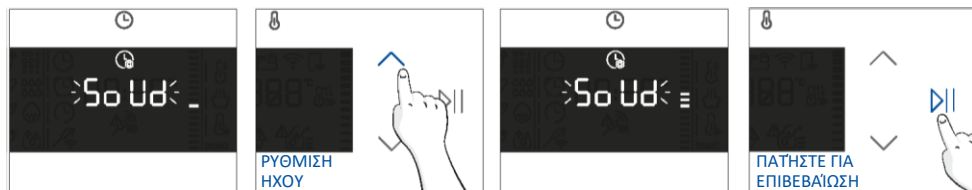

Είναι δυνατό να επιστρέψετε στις αρχικές ρυθμίσεις πατώντας το κουμπί λαμπτήρα για 5 δευτερόλεπτα

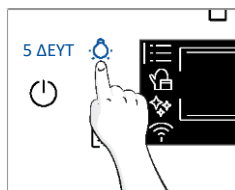

3.3. ΠΡΟΚΑΤΑΡΚΤΙΚΟΣ ΚΑΘΑΡΙΣΜΟΣ

Καθαρίστε τον φούρνο πριν τον χρησιμοποιήσετε για πρώτη φορά. Σκουπίστε τις εξωτερικές επιφάνειες με ένα υγρό μαλακό πανί. Πλύνετε όλα τα εξαρτήματα και σκουπίστε το εσωτερικό του φούρνου με διάλυμα ζεστού νερού και απορρυπαντικού. Ρυθμίστε τον άδειο φούρνο στη μέγιστη θερμοκρασία και αφήστε τον να λειτουργήσει για περίπου 1 ώρα, αυτό θα απομακρύνει τυχόν παρατεταμένες μυρωδιές του καινούργιου.

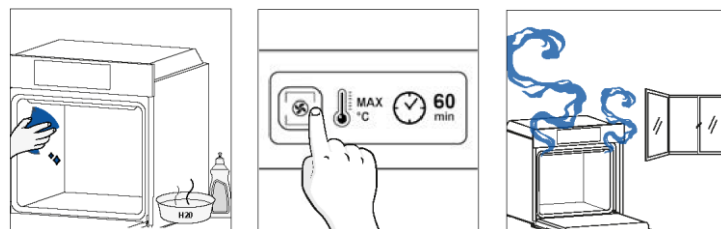

4. ΛΕΙΤΟΥΡΓΙΑ ΤΟΥ ΠΡΟΪΟΝΤΟΣ

4.1. ΠΩΣ ΛΕΙΤΟΥΡΓΕΙ ΤΟ ΠΡΟΪΟΝ

ΕΝΕΡΓΟΠΟΙΗΣΗ/ΑΠΕΝΕΡΓΟΠΟΙΗΣΗ ΤΟΥ ΦΟΥΡΝΟΥ

Για να ενεργοποιήσετε/απενεργοποιήσετε τον φούρνο, κρατήστε πατημένο το 







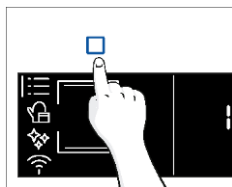

ΜΕΝΟΥ ΛΕΙΤΟΥΡΓΙΩΝ

Αποκτήστε πρόσβαση στο μενού λειτουργιών πατώντας .

Για να περιηγηθείτε εντός πατήστε τόσες φορές όσες χρειάζονται για να εισέλθετε στις ακόλουθες ρυθμίσεις:



Σύμβολο	Λειτουργία	Περιγραφή
	ΚΥΡΙΕΣ ΛΕΙΤΟΥΡΓΙΕΣ	Αυτή η λειτουργία επιτρέπει την επιλογή του επιθυμητού προγράμματος μαγειρέματος με τη χρήση βελών. Πατήστε  και  για να ρυθμίσετε την ώρα και τη θερμοκρασία. Πατήστε  για να ξεκινήσει η λειτουργία. Για να διακόψετε το πρόγραμμα, κάντε ξανά κλικ.
	ΚΑΤΗΓΟΡΙΕΣ ΤΡΟΦΙΜΩΝ	Σε αυτό το μενού μπορείτε να αποκτήσετε πρόσβαση σε 4 κατηγορίες μαγειρέματος τροφίμων που είναι ήδη ενσωματωμένες στον φούρνο σας με τη χρήση βελών. Στην οθόνη θα εμφανιστεί η προεπιλεγμένη ώρα και θερμοκρασία.
	WIFI	Σε αυτήν τη λειτουργία, μπορείτε να συνδέσετε τον φούρνο σας σε ένα δίκτυο και να κάνετε την εγγραφή με την εφαρμογή hOn.
	ΛΕΙΤΟΥΡΓΙΕΣ ΚΑΘΑΡΙΣΜΟΥ	Αυτή η λειτουργία σας επιτρέπει να επιλέξετε ένα από τα συστήματα καθαρισμού που είναι διαθέσιμα στο φούρνο σας.







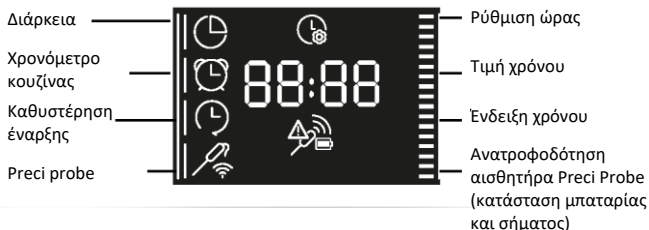
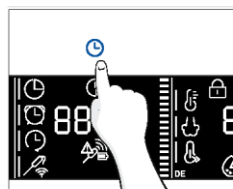









MENΟΥ ΧΡΟΝΟΥ

Αφού επιλέξετε το πρόγραμμα μαγειρέματος, αποκτήστε πρόσβαση στο μενού χρόνου πατώντας .

Για να περιηγηθείτε εντός πατήστε  τόσες φορές όσες χρειάζονται για να εισέλθετε στις ακόλουθες ρυθμίσεις:



ΣΗΜΕΙΩΣΗ: δεν είναι δυνατή η ταυτόχρονη ρύθμιση πολλών παραμέτρων, επομένως μόνο η τελευταία ρύθμιση παραμένει στη μνήμη ενώ η προηγούμενη διαγράφεται.

Σύμβολο	Λειτουργία	Περιγραφή
	a) ΔΙΑΡΚΕΙΑ ΜΑΓΕΙΡΕΜΑΤΟΣ	Σας δίνει τη δυνατότητα να ρυθμίσετε εκ των προτέρων τον χρόνο μαγειρέματος που απαιτείται για την επιλεγμένη συνταγή. Πατήστε  για να εισέλθετε στο μενού χρόνου. Πατήστε  τόσες φορές χρειάζεται για να επιλέξετε τη λειτουργία "Διάρκεια μαγειρέματος". Στη συνέχεια, χρησιμοποιήστε τα βέλη για να ρυθμίσετε την τιμή και πατήστε  για επιβεβαίωση. Η αντίστροφη μέτρηση ξεκινά με το τέλος της προθέρμανσης (εάν υπάρχει). Κατά τη διάρκεια της φάσης μαγειρέματος είναι δυνατή η αλλαγή της τιμής της διάρκειας πατώντας  και χρησιμοποιώντας τα βέλη. Όταν παρέλθει η διάρκεια, στην οθόνη εμφανίζεται "End" και το μαγείρεμα σταματά.
	b) MINUTE MINDER	Επιτρέπει τη χρήση του φούρνου ως ξυπνητήρι. Πατήστε  για να εισέλθετε στο μενού χρόνου. Πατήστε  τόσες φορές χρειάζεται για να επιλέξετε τη λειτουργία "Minute minder". Στη συνέχεια, χρησιμοποιήστε τα βέλη για να ρυθμίσετε την τιμή και πατήστε  για επιβεβαίωση. Κατά τη διάρκεια της φάσης μαγειρέματος είναι δυνατή η αλλαγή της τιμής της διάρκειας πατώντας  και χρησιμοποιώντας τα βέλη. Στη συνέχεια, πατήστε  για επανέναρξη του μαγειρέματος. Όταν παρέλθει η διάρκεια, το μαγείρεμα συνεχίζεται μέχρι να διακοπεί χειροκίνητα. Η λειτουργία αυτή μπορεί επίσης να ρυθμιστεί όταν ο φούρνος βρίσκεται σε κατάσταση αναμονής πατώντας  . Όταν ενεργοποιηθεί, το minute minder λειτουργεί ανεξάρτητα από τις λειτουργίες μαγειρέματος του φούρνου.
	c) ΚΑΘΥΣΤΕΡΗΣΗ ΕΝΑΡΞΗΣ	Επιτρέπει την επιλογή της ώρας έναρξης μαγειρέματος. Πατήστε  για να εισέλθετε στο μενού χρόνου. Πατήστε  τόσες φορές χρειάζεται για να επιλέξετε τη λειτουργία "Καθυστέρηση έναρξης". Στη συνέχεια, χρησιμοποιήστε τα βέλη για να ρυθμίσετε την τιμή και πατήστε  για επιβεβαίωση. ΣΗΜΕΙΩΣΗ: Η καθυστέρηση έναρξης μπορεί να ενεργοποιείται μόνο μετά τη ρύθμιση της διάρκειας μαγειρέματος και δεν είναι διαθέσιμη με τις λειτουργίες του γκριλ



a. ΔΙΑΡΚΕΙΑ ΜΑΓΕΙΡΕΜΑΤΟΣ



b. MINUTE MINDER

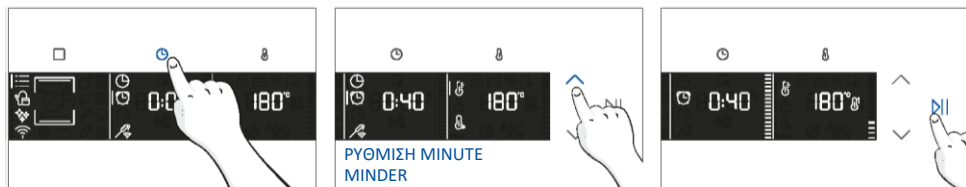

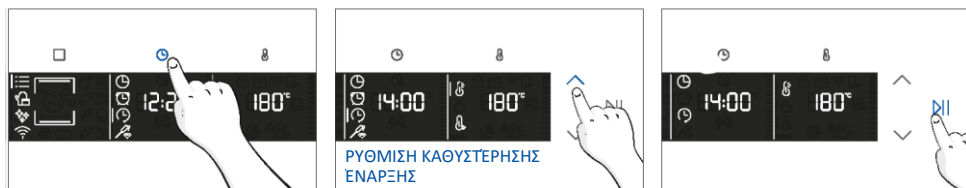

c. ΚΑΟΥΣΤΕΡΗΣΗ ΕΝΑΡΞΗΣ



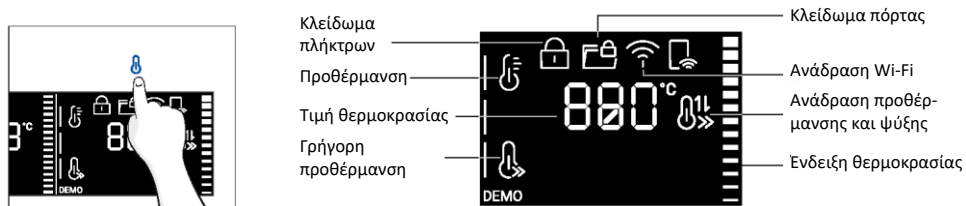

ΜΕΝΟΥ ΘΕΡΜΟΚΡΑΣΙΑΣ

Αφού επιλέξετε το πρόγραμμα μαγειρέματος, αποκτήστε πρόσβαση στο μενού Θερμοκρασία πατώντας . Για να περιηγηθείτε εντός πατήστε τόσες φορές όσες χρειάζονται για να εισέλθετε στις ακόλουθες ρυθμίσεις:



Σύμβολο	Λειτουργία	Περιγραφή
	ΘΕΡΜΟΚΡΑΣΙΑ	Πιέστε για να ρυθμίσετε τη θερμοκρασία και χρησιμοποιήστε τα βέλη για να ρυθμίσετε την τιμή.
	ΓΡΗΓΟΡΗ ΠΡΟΘΕΡΜΑΝΣΗ	Πατήστε δύο φορές για να ορίσετε τη γρήγορη θερμοκρασία.

ΠΡΟΣΘΕΤΗ ΛΕΙΤΟΥΡΓΙΑ

Σύμβολο	Λειτουργία	Περιγραφή
	ΚΛΕΙΔΩΜΑ ΓΙΑ ΠΑΙΔΙΑ	Αυτή η λειτουργία επιτρέπει το κλείδωμα της οθόνης προκειμένου να αποφευχθεί οποιαδήποτε ανεπιθύμητη χρήση από ανηλίκους. Πατήστε παρατεταμένα τον Λαμπτήρα και τον τηλεχειρισμό για να ενεργοποιήσετε το κλείδωμα οθόνης. Κάντε το ίδιο για να το απενεργοποιήσετε.
	ΑΓΑΠΗΜΕΝΗ ΛΕΙΤΟΥΡΓΙΑ	Για να αποθηκεύσετε μια αγαπημένη λειτουργία και να την εμφανίσετε πρώτη όταν ο φούρνος σας ενεργοποιείται, κρατήστε πατημένη τη λειτουργία για 5 δευτερόλεπτα.



4.2. ΛΕΙΤΟΥΡΓΙΕΣ ΜΑΓΕΙΡΕΜΑΤΟΣ





ΕΠΙΛΟΓΗ ΓΡΗΓΟΡΗΣ ΠΡΟΘΕΡΜΑΝΣΗΣ







Για να επιταχύνετε τη φάση προθέρμανσης, μπορείτε να επιλέξετε την επιλογή γρήγορης προθέρμανσης πατώντας το εικονίδιο θερμοκρασίας για 3" αφού έχετε επιλέξει το πρόγραμμα μαγειρέματος και τη θερμοκρασία. Αυτή η επιλογή θα ενεργοποιήσει έναν συνδυασμό ανεμιστήρα και θερμαντικών στοιχείων ανεξάρτητα από την επιλεγμένη λειτουργία μαγειρέματος.

Για εξοικονόμηση ενέργειας, όταν ενεργοποιείται η γρήγορη προθέρμανση, ο ανεμιστήρας της κουζίνας απενεργοποιείται μέχρι ο φούρνος να φτάσει στην επιθυμητή θερμοκρασία

ΤΥΠΙΚΕΣ ΛΕΙΤΟΥΡΓΙΕΣ

ΣΗΜΕΙΩΣΗ: για λειτουργίες που απαιτούν προθέρμανση, βεβαιωθείτε ότι όλα τα εξαρτήματα έχουν αφαιρεθεί κατά τη διάρκεια αυτής της φάσης.

Σύμβολο	Λειτουργία	Προεπιλογή T°C Εύρος T°C	Προτεινόμενη θέση ραφίου	Προθέρ- μανση	Προτάσεις
	*Συμβατική λειτουργία	200°C 30-250°C	L2/L3	Ναι/ Γρήγορη προθέρ- μανση	ΙΔΑΝΙΚΟ ΓΙΑ: κέικ, ψωμιά, μπισκότα, κίς σε ένα επίπεδο χρησιμοποιώντας και πάνω και κάτω θέρμανση. Μπορεί να χρησιμοποιηθεί με Preci Probe.
	Θερμός αέρας + ανεμιστήρας	50-250°C	L2/L3/L4	Ναι/ Γρήγορη προθέρ- μανση	ΙΔΑΝΙΚΟ ΓΙΑ: ψητά, της γάστρας, λαχανικά και πίτες με υγρή γέμιση σε ένα επίπεδο. Ιδανικό για το μαγειρέμα τροφίμων με υψηλή περιεκτικότητα σε νερό. Μπορεί να χρησιμοποιηθεί με Preci Probe.
	Πολυεπίπεδο	160°C 50-250°C	L4 για μονό επίπεδο L2+L5 για διπλό επίπεδο L2+L4+L6 για τριπλό επίπεδο	Ναι/ Γρήγορη προθέρ- μανση	ΙΔΑΝΙΚΟ ΓΙΑ: κέικ, μπισκότα και πίτσες σε ένα ή περισσότερα επίπεδα. Ιδανικό για μαγειρέμα διαφορετικών φαγητών. Μπορεί να χρησιμοποιηθεί με Preci Probe.
	Κάτω θέρμανση	50-230°C	L2	Ναι/ Γρήγορη προθέρ- μανση	ΙΔΑΝΙΚΟ ΓΙΑ: κρέμες καραμελέ, πουτίγκες και μπαιν μαρί σε ένα επίπεδο. Αυτή η λειτουργία μπορεί επίσης να χρησιμοποιηθεί για την ολοκλήρωση μιας προπαρασκευής. Μπορεί να χρησιμοποιηθεί με Preci Probe
	Κάτω θέρμανση + ανεμιστήρας	50-230°C	L2	Ναι/ Γρήγορη προθέρ- μανση	ΙΔΑΝΙΚΟ ΓΙΑ: πίτσες, αλμυρά κέικ, τάρτες και φαγητά με υγρά συστατικά τόπιγκ σε ένα επίπεδο. Μπορεί να χρησιμοποιηθεί με Preci Probe.

Σύμβολο	Λειτουργία	Προεπιλογή T°C Εύρος T°C	Προτεινόμενη θέση ραφίου	Προθέρ- μανση	Προτάσεις
	Γκριλ	01-05	L6 για λεπτοκομμένα τρόφιμα L5 για χοντροκομμένα τρόφιμα	ΟΧΙ	ΙΔΑΝΙΚΟ ΓΙΑ: γκρατινάρισμα, ψητό κρέας, ψάρι, λαχανικά. Αυτή η λειτουργία χρησιμοποιεί μόνο το εσωτερικό επάνω θερμαντικό στοιχείο. Να χρησιμοποιείται με κλειστή την πόρτα. Τοποθετήστε ένα ταψί από κάτω για να συλλεχθούν τα ζουμιά.
	**Supergrill	05 01-05	L6	ΟΧΙ	ΙΔΑΝΙΚΟ ΓΙΑ: λουκάνικα, μπριζόλες και φρυγανισμένο ψωμί σε μεγάλες ποσότητες. Θερμαίνεται ολόκληρη η περιοχή κάτω από το στοιχείο του γκριλ. Να χρησιμοποιείται με κλειστή την πόρτα. Γυρίστε το φαγητό στα δύο τρίτα του χρόνου ψησίματος (εάν χρειάζεται).
	**Ογκρατέν(***)	200°C 150-250°C	L4/L5	Ναι/ Γρήγορη προθέρ- μανση	ΙΔΑΝΙΚΟ ΓΙΑ: ολόκληρα κομμάτια κρέατος (ψητά) ή φαγητά ογκρατέν. Να χρησιμοποιείται με κλειστή την πόρτα. Σύρετε τον δίσκο σταξίματος κάτω από το ράφι για τη συλλογή των ζουμιών. Αν χρειαστεί, γυρίστε το φαγητό στα μισά του μαγειρέματος.
	Πολυεπίπεδο +	150-250°C	1ο+2ο+3ο +6ο επίπεδο	Ναι/ Γρήγορη προθέρ- μανση διαθέσιμη	ΙΔΑΝΙΚΟ ΓΙΑ: πλήρες μαγείρεμα μενού χωρίς ανάμειξη οσμών. Τα τρόφιμα δεν χρειάζεται να βγουν στην ίδια ώρα μαγειρέματος Δείτε την ειδική παράγραφο (εισαγωγή αριθμού παραγράφου) για προτάσεις μενού
	*ECO	190 °C 150-220 °C	3ο / 4ο επίπεδο	ΟΧΙ	ΙΔΑΝΙΚΟ ΓΙΑ: μαγείρεμα κρέατος, ψαριών ή λαχανικών Αυτή η λειτουργία επιτρέπει την εξοικονόμηση ενέργειας κατά το μαγείρεμα διατηρώντας το φαγητό υγρό και μαλακό. Ο λαμπτήρας κουλότητας είναι σβηστός.
	Airfry(***)	200°C 150-250°C	3ο / 4ο επίπεδο	ΟΧΙ	ΙΔΑΝΙΚΟ ΓΙΑ: ετοιμασία κατεψυγμένων τροφίμων ή παναρισμένων προμαγειρεμένων τροφίμων που συνήθως τηγανίζονται. Χάρη στο ειδικό ταψί, ο ζεστός αέρας μπορεί να ρέει ομοιόμορφα πάνω στα τρόφιμα.

* Υποβλήθηκε σε δοκιμές σύμφωνα με το πρότυπο EN 60350-1 για σκοπούς δήλωσης κατανάλωσης ενέργειας και ενεργειακής κλάσης

**Να χρησιμοποιείται με κλειστή την πόρτα

(***) Ανάλογα με το μοντέλο του φούρνου



Σύμβολο	Λειτουργία	Προεπιλογή T°C Εύρος T°C	Προτεινόμενη θέση ραφίου	Προθέρ- μανση	Προτάσεις
	Jolly	-	-	-	Προσθέστε στην προεπιλεγμένη λίστα λειτουργιών την αγαπημένη σας, που δεν υπάρχει ήδη στο φούρνο σας. Μπορείτε να τη ρυθμίσετε μέσω της εφαρμογής hOπ.

Λειτουργία Jolly

Χάρη στη λειτουργία Jolly, αυτό το προϊόν προσφέρει μια πλήρως προσαρμόσιμη εμπειρία, επιτρέποντάς σας να αποθηκεύσετε τις εξοικειωμένες συνταγές σας απευθείας στον φούρνο. Μπορείτε να εκτελείτε αυτές τις συνταγές όσο συχνά θέλετε, ακόμη και χωρίς να χρειάζεται να συνδεθείτε στην εφαρμογή.

Πώς ρυθμίζεται η λειτουργία Jolly:

Για να ρυθμίσετε τη λειτουργία Jolly στον φούρνο σας, ανοίξτε την ενότητα συνταγών της εφαρμογής, επιλέξτε τη συνταγή που θέλετε να χρησιμοποιήσετε και κάντε κλικ στο "Χρήση ως λειτουργία Jolly".

Από αυτό το σημείο και έπειτα, μπορείτε να την εκκινήσετε από το προϊόν ακόμη και χωρίς αλληλεπίδραση με την εφαρμογή. Απλά γυρίστε τον διακόπτη λειτουργίας στη λειτουργία Jolly για να ξεκινήσει η διαδικασία μαγειρέματος. Στην οθόνη θα εμφανιστεί η προκαθορισμένη θερμοκρασία.



Πώς επεξεργάζεται η λειτουργία Jolly:

Για να επεξεργαστείτε μια λειτουργία Jolly, μεταβείτε στην ενότητα συνταγών της εφαρμογής και επιλέξτε την κάρτα της συνταγής που έχει οριστεί ως λειτουργία Jolly. Πατήστε το κουμπί "επεξεργασία" για να προσαρμόσετε τη συνταγή και να τροποποιήσετε τις ρυθμίσεις που έχουν οριστεί προηγουμένως.

Ένα αναδυόμενο μήνυμα θα σας ενημερώσει ότι για να αποθηκεύσετε τη νέα τροποποιημένη λειτουργία Jolly, πρέπει να καταργήσετε την προηγούμενη. Εάν επιβεβαιώσετε, η προηγούμενη λειτουργία Jolly θα διαγραφεί και οι νέες παράμετροι θα αποθηκευτούν στο προϊόν και θα είναι ορατές στην εφαρμογή.

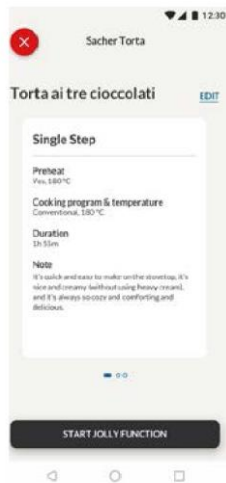

Πώς διαγράφεται η λειτουργία Jolly:

Για να καταργήσετε τη λειτουργία Jolly από τη διεπαφή χρήστη του φούρνου, μεταβείτε στην ενότητα συνταγών της εφαρμογής.

Πατώντας στην κάρτα της συνταγής που έχει οριστεί ως λειτουργία Jolly, μπορείτε να τη διαγράψετε κάνοντας κλικ στο κόκκινο κουμπί "κουμπί διαγραφής".

Ένα αναδυόμενο παράθυρο θα επιβεβαιώσει την ενέργεια, ζητώντας την επιβεβαίωσή σας. Εάν προχωρήσετε, η λειτουργία Jolly που είναι αποθηκευμένη στον φούρνο θα καταργηθεί και δεν θα είναι πλέον διαθέσιμη στην εφαρμογή.

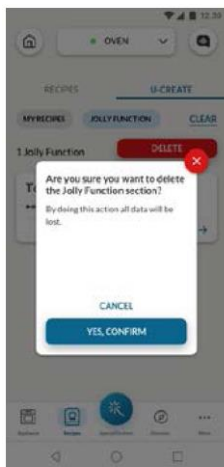



PRECİ PROBE

Πριν από τη χρήση επαληθεύστε τη φόρτιση του Preci Probe:

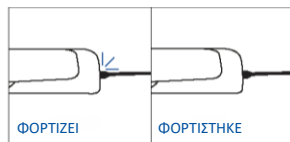
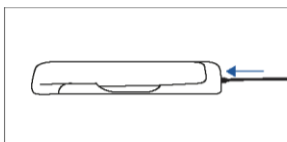
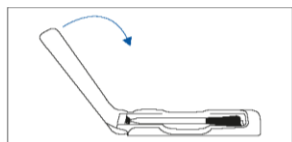
1. Τοποθετήστε τον αισθητήρα στον φορτιστή και κλείστε το κάλυμμα.
2. Συνδέστε τον φορτιστή σε μια πηγή τροφοδοσίας USB, όπως προσαρμογέα USB ή υποδοχή USB υπολογιστή/φορητού υπολογιστή με το καλώδιο USB. Ο φορτιστής ενδέχεται να μην λειτουργεί σωστά με το power bank λόγω της λειτουργίας αυτόματης απενεργοποίησης.
3. Η λυχνία LED του φορτιστή θα ανάψει και θα αναβοσβήνει κατά τη φόρτιση. Θα σβήσει όταν ο αισθητήρας Preci Probe φορτιστεί πλήρως.



Πώς γίνεται η εγγραφή και χρήση του Preci Probe:

1. Τοποθετήστε τον αισθητήρα στο φαγητό.
2. Πατήστε  για να επιλέξετε την επιθυμητή λειτουργία και πατήστε  όσες φορές χρειάζεται για να επιλέξετε το εικονίδιο αισθητήρα.
3. Μετά από λίγο, ο φούρνος θα αναγνωρίσει τον κωδικό του αισθητήρα. Πατήστε και χρησιμοποιήστε τα βέλη για να ορίσετε τη θερμοκρασία-στόχο.
4. Πατήστε  για επιβεβαίωση. Από αυτή τη στιγμή, ο φούρνος θα χρησιμοποιεί τα δεδομένα του αισθητήρα για να παρακολουθεί την εσωτερική θερμοκρασία του φαγητού σας.
5. Μόλις επιτευχθεί η επιθυμητή εσωτερική θερμοκρασία, ακούγεται ο συναγερμός και ο φούρνος απενεργοποιείται. Αφαιρέστε προσεκτικά τον αισθητήρα από το φαγητό.

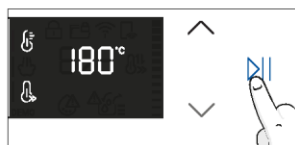
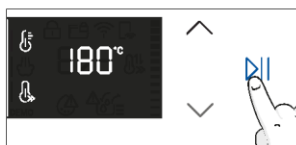
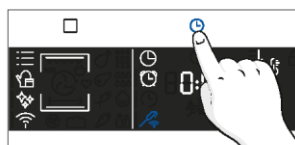

Συμβουλές μαγειρικής

Ο αισθητήρας είναι εξοπλισμένος με ένα μόνο σημείο μέτρησης. Τοποθετήστε το εξ ολοκλήρου μέσα στο φαγητό με το μεταλλικό άκρο να βρίσκεται στο μέσο του φαγητού. Τοποθετήστε αυτό το σημείο όσο το δυνατόν πιο κοντά στο πιο παχύ (ψυχρότερο) σημείο του φαγητού για να παρακολουθείτε με ακρίβεια τη διαδικασία μαγειρέματος.

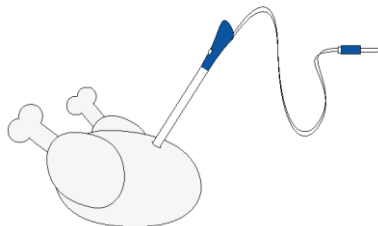

Ο αισθητήρας μπορεί να χρησιμοποιηθεί με χειροκίνητες λειτουργίες (Στατικό, Στατικό + Ανεμιστήρας, Γκριλ, Super grill, Ογκρατέν, και Πολυεπίπεδο), με ΚΑΤΗΓΟΡΙΕΣ ΜΑΓΕΙΡΕΜΑΤΟΣ ΤΡΟΦΙΜΩΝ (Κρέας, Ψάρια και Λαχανικά) και Gentle Cooking.

Κατηγορία τροφίμων	Προτεινόμενη T°C πυρήνα	Προτεινόμενη τοποθέτηση
Ροσμίφ	45°C	Διαγώνια στο παχύτερο σημείο.
Ψητά κρέατα	55 °C / 60 °C / 65 °C	Για φαγητά με κυλινδρικό σχήμα (π.χ. ρολά) τοποθετήστε την άκρη όσο το δυνατόν πιο κοντά στο γεωμετρικό κέντρο
Πουλερικά	83-85°C	Στο παχύτερο μέρος του στήθους
Ψάρια (ολόκληρα/φιλέτα)	65°C	Διαγώνια στο παχύτερο σημείο
Ψωμί/στη γάστρα	90°C	Κοντά στο γεωμετρικό κέντρο του φαγητού



5. ΟΔΗΓΙΕΣ ΜΑΓΕΙΡΜΑΤΟΣ

5.1. ΓΕΝΙΚΟΣ ΠΙΝΑΚΑΣ ΜΑΓΕΙΡΕΜΑΤΟΣ

Κατηγορία	Συνταγή	Αριθ. επιπέδων	Πρόγραμμα μαγειρέματος	T°C	Προθέρμανση	Εξάρτημα μαγειρέματος	Θέση ραφιού	Χρόνος μαγειρέματος μετά την προθέρμανση* (λεπτά)
Γλυκά αρτοσκευάσματα	Μικρά κέικ /Μάφιν	1	Στατικό πολυεπίπεδο	175°C 160°C	Y	Ταψί ψησίματος Ταψί ψησίματος	L3 L4	20-30 30-40
		2	Πολυεπίπεδο	150°C		Ψήσιμο + Βαθιά ταψιά	L2+L5	30-40
		3	Πολυεπίπεδο	140°C		Ταψιά ψησίματος	L2+L4+L6	40-50
	Παντεσπάνια (26 cm φ)	1	Στατικό	170°C	Y	Μεταλλική σχάρα + Φόρμα για κέικ	L2	30-40
			Πολυεπίπεδο	150°C		Μεταλλική σχάρα + Φόρμα για κέικ	L4	40-50
		2	Πολυεπίπεδο	150°C		Μεταλλικές σχάρες + Φόρμα για κέικ	L1+L4	50-60
	Μπισκότα/ Μπισκότα βουτύρου	1	Στατικό πολυεπίπεδο	150°C 150°C	Y	Ταψί ψησίματος Ταψί ψησίματος	L3 L4	25-30 30-40
		2	Πολυεπίπεδο	140°C		Ψήσιμο + Βαθιά ταψιά	L2+L5	30-40
		3	Πολυεπίπεδο	140°C		Ταψιά ψησίματος	L2+L4+L6	35-40
	Σου	1	Στατικό	190°C	Y	Ταψί ψησίματος	L4	25-35
		2	Πολυεπίπεδο	170°C		Ταψί ψησίματος	L3	25-35
	Πουτίγκα Yorkshire	1	Στατικό	200°C	Y	Ταψί ψησίματος	L3	20-30
	Μαρέγκες	1	Πολυεπίπεδο	90°C	Y	Ταψί ψησίματος		90-160
	Μακαρόν	1	Στατικό	150°C	Y	Ταψί ψησίματος	L3	15-20
	Μηλόπιττα	1	Στατικό	185°C	Y	Μεταλλική σχάρα + Φόρμα για κέικ	L2	60-70
		1	Πολυεπίπεδο	170°C	Y	Μεταλλική σχάρα + Φόρμα για κέικ	L4	65-75
	Ταρτ τατέν	1	Στατικό	170°C	Y	Μεταλλική σχάρα + Φόρμα για κέικ	L2	40-60
	Σουφλέ σοκολάτας	1	Στατικό	200°C	Y	Ταψί ψησίματος + φόρμες	L3	10-15
	Τσιζκέικ	1	Στατικό	150°C	Y	Μεταλλική σχάρα + Φόρμα για κέικ	L2	50-65
	Κατεψυγμένα κρουασάν	1	Στατικό	180°C	Y	Ταψί ψησίματος	L3	20-25
2		Στατικό	180°C	Ταψιά ψησίματος		L2+L5	25-35	
3		Πολυεπίπεδο	160°C	Ταψιά ψησίματος		L2+L4+L6	30-40	
Στρούντελ, κατεψυγμένο	1	Στατικό	210°C	Y	Ταψί ψησίματος	L3	30-45	
Ψωμιά και λαγάνες	Φρυγανιές	1	Supergill	5	N	Μεταλλική σχάρα	L6	4-6
	Φοκάτσια	1	Στατικό	200°C	Y	Ταψί ψησίματος	L2 ή L3	25-35
	Ψωμί ολικής αλέσεως	1	Στατικό	200°C	Y	Ταψί ψησίματος	L3	35-50



Κατηγορία	Συνταγή	Αριθ. επιπέδων	Πρόγραμμα μαγειρέματος	T°C	Προθέρμανση	Εξάρτημα μαγειρέματος	Θέση ραφίου	Χρόνος μαγειρέματος μετά την προθέρμανση* (λεπτά)
Αλιμυρές πίτες και στη γάστρα	Αλιμυρές τούρτες / Κις (26 cm Ø)	1	Στατικό	200°C	Y	Μεταλλική σχάρα + φόρμα Κις	L1 ή L2	30-50
		2	Πολυεπίπεδο	180°C	Y	Μεταλλική σχάρα + φόρμα Κις	L1+L4	50-70
	Σουφλέ τυριού	1	Στατικό	200°C	Y	Ταψί ψησίματος + φόρμες	L3	20-35
	Λαζάνια, φρέσκα	1	Στατικό	200°C	Y	Μεταλλική σχάρα + πυρίμαχο σκεύος	L3	40-60
	Λαζάνια, κατεψυγμένα	1	Στατικό	180°C	Y	Μεταλλική σχάρα + πυρίμαχο σκεύος	L3	50-60
	Κανελόνια, κατεψυγμένα	1	Στατικό	180°C	Y	Μεταλλική σχάρα + πυρίμαχο σκεύος	L3	45-55
	Ψητά ζυμαρικά	1	Ογκρατέν	200°C	Y	Μεταλλική σχάρα + πυρίμαχο σκεύος	L4	20-30
Πίτσα	Πίτσα, φρέσκια (Ταψί)	1	Στατικό	250°C	Y	Ταψί ψησίματος	L2 ή L3	15-20
	Πίτσα, φρέσκια (Ταψί)	1	Πίτσα	250°C	N	Ταψί ψησίματος	L2 ή L3	18-25
		2	Πολυεπίπεδο	180°C	Y	Ψήσιμο + Βαθιά ταψιά	L2+L5	25-35
	Πίτσα, φρέσκια (στρογγυλή)	1	Στατικό	250°C	Y	Ταψί ψησίματος	L2 ή L3	8-10
	Πίτσα, φρέσκια (στρογγυλή)	1	Πίτσα	300°C	N	Ταψί ψησίματος	L2 ή L3	15-20
		2	Πολυεπίπεδο	180°C	Y	Ψήσιμο + Βαθιά ταψιά	L2+L5	30-40
	Πίτσα, κατεψυγμένη (λεπτή κρούστα)	1	Στατικό	220°C	Y	Μεταλλική σχάρα	L3	10-15
		2	Πολυεπίπεδο	200°C		Μεταλλική σχάρα	L2+L5	15-25
3		Πολυεπίπεδο	180°C	Μεταλλική σχάρα		L2+L4+L6		
Πίτσα, κατεψυγμένη (λεπτή κρούστα)	1	Πίτσα	200°C	N	Μεταλλική σχάρα	L2	10-15	
Κρέατα και Πουλερικά	Ψητό κοτόπουλο ολόκληρο (1-1,2 κιλά)	1	Ογκρατέν	220°C	Y	Μεταλλική σχάρα/L4 Τοποθετήστε το ταψί ψησίματος στο L1 με 150 ml νερό	L4	40-60
	Μπούτσια κοτόπουλου	1	AirFry**	220°C	N	Ταψί Air fry**	L4	30-50
	Ψητή πάπια	1	Ογκρατέν	200°C	Y	Μεταλλική σχάρα + Πυρίμαχο σκεύος	L3	50-60



Κατηγορία	Συνταγή	Αριθ. επιπέδων	Πρόγραμμα μαγειρέματος	T°C	Προθέρμανση	Εξάρτημα μαγειρέματος	Θέση ραφίου	Χρόνος μαγειρέματος μετά την προθέρμανση* (λεπτά)
Κρέατα και Πουλερικά	Κόκορας	1	Ογκρατέν	220°C	Y	Μεταλλική σχάρα Τοποθετήστε το ταψί ψησίματος στο L1	L4	20-40
	Ψητή γαλοπούλα	1	Ογκρατέν	200°C	Y	Μεταλλική σχάρα + Πυρίμαχο σκεύος	L3	50-60
	Χοιρινά παιδάκια (1000/1200g)	1	Στατικό	200°C	Y	Μεταλλική σχάρα + Πυρίμαχο σκεύος	L3	80-100
	Λουκάνικα	1	Supergrill	4	Y	Μεταλλική σχάρα	L5	40-50
	Φιλέτο μοσχαρί (1000-1500g)	1	Gentle cooking**	60°C	N	Μεταλλική σχάρα + Πυρίμαχο σκεύος	L3	60-80
	Ροσμίφ (500g)	1	Ογκρατέν	220°C	Y	Ταψί ψησίματος	L3	20-40
	Ρολό κιμά (1000-1500g)	1	Στατικό	180°C	Y	Ταψί ψησίματος	L3	40-50
	Ψητό κοτόπουλο με πατάτες	1	Ογκρατέν	200°C	Y	Ταψί βαθύ	L4	45-60
Ψάρια και θαλασσινά	Θαλασσινά στη σχάρα	1	Supergrill	4	N	Μεταλλική σχάρα	L5	15-30
	Κατεψυγμένες ψαροκροκέτες	1	AirFry**	200°C	N	Ταψί Air fry**	L4	20-25
	Ψητά ψάρια	1	ECO	200°C	N	Μεταλλική σχάρα Τοποθετήστε το ταψί ψησίματος στο L1	L3	40-60
Λαχανικά	Λαχανικά ογκρατέν	1	ECO	200°C	N	Μεταλλική σχάρα + Πυρίμαχο σκεύος	L3	80-90
	Κατεψυγμένες τηγανητές πατάτες (300-500g)	1	AirFry**	220°C	N	Ταψί Air fry**	L4	18-25
	Πατάτες ογκρατέν	1	Ογκρατέν	200°C	Y	Μεταλλική σχάρα + Πυρίμαχο σκεύος	L4	15-25
	Ψητές πατάτες	1	Στατικό	200°C	Y	Ταψί ψησίματος	L4	30-50

Οι χρόνοι μαγειρέματος μπορεί να διαφέρουν ανάλογα με τη συνταγή και τα συστατικά του καταναλωτή.

*αν απαιτείται προθέρμανση

** Ανάλογα με το μοντέλο του φούρνου.

i ΣΗΜΕΙΩΣΗ: Για μαγειρέμα τουρτών, κικς και άλλων συνταγών που απαιτούν φόρμα ή δοχείο σε 2 επίπεδα, τοποθετήστε κλιμακωτά: το επάνω ταψί στην αριστερή πλευρά και το κάτω ταψί στη δεξιά πλευρά.



5.2. ΠΙΝΑΚΑΣ EVERYDAY COOKING

Το μενού κατηγοριών τροφίμων επιτρέπει το μαγείρεμα μιας ποικιλίας συνταγών χωρίς προθέρμανση του φούρνου, χάρη στα ειδικά προγράμματα μαγειρέματος που είναι προσαρμοσμένα στις ανάγκες κάθε κατηγορίας. Αφού επιλέξετε το πρόγραμμα μαγειρέματος, θα εμφανιστεί ο προεπιλεγμένος χρόνος και μπορεί να τροποποιηθεί περιστρέφοντας τον δεξιό διακόπτη. Η θερμοκρασία μαγειρέματος μπορεί να αλλάξει πατώντας το ειδικό εικονίδιο. Και οι δύο παράμετροι μπορούν να ρυθμιστούν εντός ενός περιορισμένου εύρους, όπως υποδεικνύεται στον παρακάτω πίνακα.

Σύμβολο	Περιγραφή	Προθέρμανση	Θέση ραφίου	Εύρος θερμοκρασίας (°C)	Εύρος χρόνου (λεπτά)	Θερμοκρασία αισθητήρα κρέατος (εάν υπάρχει)	Περιγραφή
	Κρέας	ΟΧΙ	2-3-4	180-200	20-30	55-85°C	Για βοδινά, μοσχαρίσια και χοιρινά ψητά, πουλερικά και κομμάτια κρέατος.
	Ψάρι	ΟΧΙ	3-4	160-180	15-45	55-65°C	Για ολόκληρα ψάρια και φιλέτα.
	Λαχανικά	ΟΧΙ	3-4	180-200	30-80	70-90°C	Για ψητά λαχανικά και πατάτες

i ΣΗΜΕΙΩΣΗ: εάν, μετά το σβήσιμο του φούρνου, υπάρχει ανάγκη να συνεχίσετε το μαγείρεμα, συνιστάται να αποφύγετε τη χρήση των Everyday Cooking και αντ' αυτών να επιλέγετε τις [τυπικές λειτουργίες](#).



Συνταγή	Μέγεθος μερίδας	Πρόγραμμα μαγειρέματος	Τ°C	Εξάρτημα μαγειρέματος	Θέση ραφίου	Χρόνος μαγειρέματος (λεπτά)
Ψητό βοδινό	500-800g	Κρέας	190°C	Μεταλλική σχάρα	L3	30-40
Φιλέτο μοσχάρι	200g	Κρέας		Μεταλλική σχάρα	L3	
Ρολό κινιά	1000-1500g	Κρέας	180°C	Μεταλλική σχάρα	L3	40-50
Μοσχάρι Wellington	500g	Κρέας	200°C	Μεταλλική σχάρα	L3	50-80
Ψητό κατσάρολας	800-1000g	Κρέας	200°C	Μεταλλική σχάρα	L3	40-70
Χοιρινά παιδάκια	1000-1200g	Κρέας	200°C	Μεταλλική σχάρα	L3	80-100
Αρνίσια παιδάκια καρτέ	800-1000g	Κρέας	200°C	Μεταλλική σχάρα	L3	60-80
Αρνίσιο μπούτι	1500-2000g	Κρέας	190°C	Μεταλλική σχάρα	L3	80-100
Φιλέτα σολομού	200-600g	Ψάρι	170°C	Ταψί ψησίματος	L3	20-35
Μπριζόλες τόνου	600g (περ. 4 τεμ.)	Ψάρι	180°C	Μεταλλική σχάρα	L3	10-20
Μπριζόλες ξιφία	700g (περ. 4 τεμ.)	Ψάρι	200°C	Ταψί ψησίματος	L3	15-20
Φιλέτο μπακαλιάρου	600g (περ. 4 τεμ.)	Ψάρι	150°C	Ταψί ψησίματος	L3	10-20
Τσιπούρα, ολόκληρη	1	Ψάρι	170°C	Ταψί ψησίματος	L3	35-45
Τσιπούρα, φιλέτο	600g (περ. 4 τεμ.)	Ψάρι	150°C	Ταψί ψησίματος	L3	10-20
Λαβράκι φιλέτο	600g (περ. 4 τεμ.)	Ψάρι	150°C	Ταψί ψησίματος	L3	10-20
Ψάρι ψημένο σε κρούστα αλατιού	1	Ψάρι	220°C	Ταψί ψησίματος	L3	30-40
Σουβλάκια ψαριών	8 τεμάχια	Ψάρι	150°C	Μεταλλική σχάρα	L3	20-30
Γεμιστό καλαμάρι	4 τεμάχια	Ψάρι	180°C	Ταψί ψησίματος	L3	25-40
Ψωμί ολικής άλεσης	1	Αρτοσκευάσματα	200°C	Μεταλλική σχάρα	L3	35-50
Κριθαρόψωμο	1	Αρτοσκευάσματα	190°C	Μεταλλική σχάρα	L3	35-50
Ψωμί για τσοςτ	1	Αρτοσκευάσματα	200°C	Μεταλλική σχάρα	L3	35-50
Κατεψυγμένες μπαγκέτες	1	Αρτοσκευάσματα	200°C	Μεταλλική σχάρα	L3	15-25
Κατεψυγμένα σνακ σφολιάτας	1	Αρτοσκευάσματα	190°C	Μεταλλική σχάρα	L3	20-30
Μαραθόριζα	1 ταψί	Λαχανικά	200°C	Μεταλλική σχάρα	L3	30-40

Συνταγή	Μέγεθος μερίδας	Πρόγραμμα μαγειρέματος	T°C	Εξάρτημα μαγειρέματος	Θέση ραφίου	Χρόνος μαγειρέματος (λεπτά)
Ανάμικτα λαχανικά	1 ταψί	Λαχανικά	190°C	Μεταλλική σχάρα	L3	40-45
Κουνουπίδια	1 ταψί	Λαχανικά	190°C	Μεταλλική σχάρα	L3	40-50
Κολοκύθες, σε κύβους	1 ταψί	Λαχανικά	200°C	Μεταλλική σχάρα	L3	30-40
Γεμιστές πιπεριές	1 ταψί	Λαχανικά	180°C	Μεταλλική σχάρα	L3	70-80
Γεμιστά κολοκυθάκια	1 ταψί	Λαχανικά	190°C	Μεταλλική σχάρα	L3	35-45
Στικς καρότου	1 ταψί	Λαχανικά	180°C	Ταψί ψησίματος	L3	35-40
Μπρόκολο	1 ταψί	Λαχανικά	190°C	Ταψί ψησίματος	L3	30-40
Ρατατούιγ	1 ταψί	Λαχανικά	190°C	Μεταλλική σχάρα	L3	40-45
Φλαν λαχανικών	6 κεραμικά φορμάκια	Λαχανικά	180°C	Ταψί ψησίματος + φόρμες	L3	25-35



6. ΦΡΟΝΤΙΔΑ ΚΑΙ ΚΑΘΑΡΙΣΜΟΣ

6.1. ΓΕΝΙΚΕΣ ΣΥΣΤΑΣΕΙΣ

Ο τακτικός καθαρισμός μπορεί να παρατείνει τον κύκλο ζωής της συσκευής σας. Περιμένετε να ΚΡΥΩΣΕΙ ο φούρνος πριν πραγματοποιήσετε τον καθαρισμό με το χέρι.

- Μετά από κάθε χρήση του φούρνου, ένας ελάχιστος καθαρισμός θα βοηθήσει να διατηρείται ο φούρνος απόλυτα καθαρός.
- Μην επενδύετε τα τοιχώματα του φούρνου με αλουμινόχαρτο ή προστασία μιας χρήσης που διατίθεται από τα καταστήματα. Αλουμινόχαρτο ή οποιαδήποτε άλλη προστασία, σε άμεση επαφή με το καυτό σμάλτο, κινδυνεύει να λιώσει και να αλλοιώσει το σμάλτο των εσωτερικών χώρων.
- Για να αποφύγετε την υπερβολική βρωμιά του φούρνου σας και τις έντονες μυρωδιές καπνού που προκύπτουν, συνιστούμε να μη χρησιμοποιείτε τον φούρνο σε πολύ υψηλή θερμοκρασία. Είναι καλύτερα να παρατείνετε το χρόνο μαγειρέματος και να χαμηλώσετε λίγο τη θερμοκρασία.
- Εκτός από τα εξαρτήματα που παρέχονται με το φούρνο, σας συμβουλεύουμε να χρησιμοποιείτε μόνο πιάτα και φόρμες ψησίματος ανθεκτικά σε πολύ υψηλές θερμοκρασίες.

6.2. ΚΑΘΑΡΙΣΜΟΣ ΤΟΥ ΦΟΥΡΝΟΥ

6.2.1. ΜΕΣΑ ΣΤΟΝ ΦΟΥΡΝΟ: λειτουργίες καθαρισμού

 **Πυρολυτικός καθαρισμός** (*ανάλογα με το μοντέλο του φούρνου)

Η διαδικασία αυτή βασίζεται στην ομώνυμη χημική διαδικασία, η οποία περιλαμβάνει την αποσύνθεση σύνθετων ουσιών μέσω της εφαρμογής θερμικής επεξεργασίας.

Μόλις ενεργοποιηθεί, κλειδώνει αυτόματα την πόρτα του φούρνου και ανεβάζει γρήγορα τη θερμοκρασία στους 410°C. Στο τέλος του κύκλου καθαρισμού, το μόνο που παραμένει στην κοιλότητα είναι μια ελάχιστη εναπόθεση σκόνης, η οποία σκουπίζεται εύκολα με ένα υγρό πανί.

Πώς λειτουργεί:

1. Αφαιρέστε τυχόν εξαρτήματα από τον φούρνο, όπως σχάρες, πλαϊνά ράφια και βίδα πλαϊνών ραφιών (*).
2. Περιστρέψτε τον διακόπτη λειτουργίας στο . Περιστρέψτε τον επιλογέα ελέγχου για να ρυθμίσετε το πυρολυτικό πρόγραμμα.
Αφήστε τη λειτουργία να λειτουργήσει για τον προκαθορισμένο χρόνο. Κατά τη διάρκεια αυτής της διαδικασίας και της επόμενης φάσης ψύξης, η πόρτα του φούρνου θα παραμείνει κλειδωμένη.
3. Μόλις κρυώσει η συσκευή, καθαρίστε τις εσωτερικές επιφάνειες του φούρνου με ένα πανί.
▲ ΠΡΟΕΙΔΟΠΟΙΗΣΗ: Βεβαιωθείτε ότι η συσκευή έχει κρυώσει πριν την αγγίξετε. Πρέπει να είστε ιδιαίτερα προσεκτικοί με όλες τις θερμές επιφάνειες, καθώς υπάρχει κίνδυνος εγκαυμάτων. Χρησιμοποιήστε αποσταγμένο ή πόσιμο νερό.

(*) μόνο για μοντέλα με 7 επίπεδα.

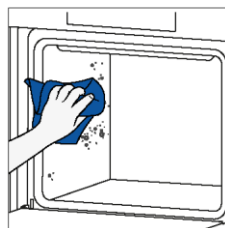
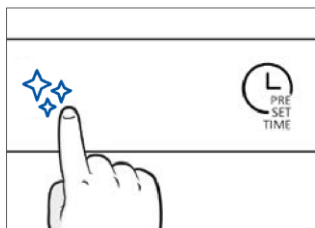
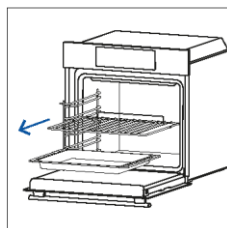

H2O Clean

Η λειτουργία H2O Clean έχει επινοηθεί για να αντιμετωπίζεται απρόσκοπτα η ελαφριά βρωμιά και να παρέχει μια γρήγορη και φιλική προς το περιβάλλον λύση για τον καθαρισμό της κοιλότητας του φούρνου σας χρησιμοποιώντας τη δύναμη του ατμού.

Πώς λειτουργεί:

1. Ρίξτε 100 ml νερό στο κάτω ανάγλυφο τμήμα του φούρνου.
2. Περιστρέψτε τον διακόπτη στο . Εάν είναι απαραίτητο, περιστρέψτε τον επιλογή ελέγχου για να ρυθμίσετε το πρόγραμμα Hydro clean. Αφήστε τη λειτουργία να λειτουργήσει για τον προκαθορισμένο χρόνο.
3. Στο τέλος της διαδικασίας καθαρισμού, αφήστε τον φούρνο να κρυώσει.
4. Μόλις κρυώσει η συσκευή, καθαρίστε τις εσωτερικές επιφάνειες του φούρνου με ένα πανί.
5. **▲ ΠΡΟΕΙΔΟΠΟΙΗΣΗ:** Βεβαιωθείτε ότι η συσκευή έχει κρυώσει πριν την αγγίξετε. Πρέπει να είστε ιδιαίτερα προσεκτικοί με όλες τις θερμές επιφάνειες, καθώς υπάρχει κίνδυνος εγκαυμάτων. Χρησιμοποιήστε αποσταγμένο ή πόσιμο νερό.

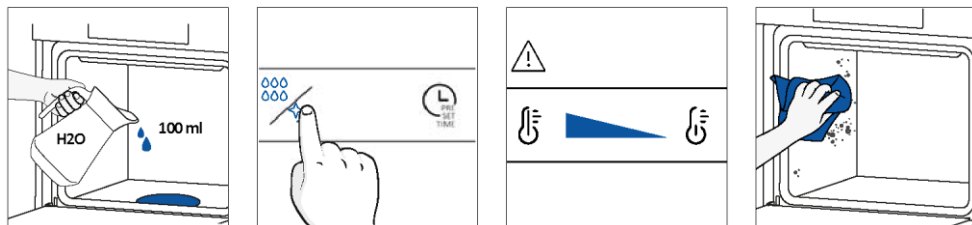

Καταλυτικός καθαρισμός

Τα καταλυτικά πάνελ επενδύουν την κοιλότητα του φούρνου και σας παρέχουν την πολυτέλεια να μην χρειάζεται ποτέ να αντιμετωπίσετε έναν βρώμικο φούρνο.

Τα πάνελ είναι επικαλυμμένα με ένα ειδικό σμάλτο που διαθέτει μια μικροπορώδη δομή, ικανή να απορροφά τα γράσα από τις πιτσιλιές.

Μέσω μιας καταλυτικής χημικής αντίδρασης, μετατρέπουν αποτελεσματικά το απορροφημένο λίπος σε αέρια στοιχεία όταν εκτίθενται σε υψηλές θερμοκρασίες.

Σύσταση: Εξετάστε το ενδεχόμενο αντικατάστασης των καταλυτικών πάνελ μετά από περίπου τρία χρόνια χρήσης, ειδικά αν χρησιμοποιείτε το φούρνο σας για δύο έως τρεις κύκλους μαγειρέματος την εβδομάδα. Αυτό εξασφαλίζει βέλτιστη απόδοση και καθαριότητα.

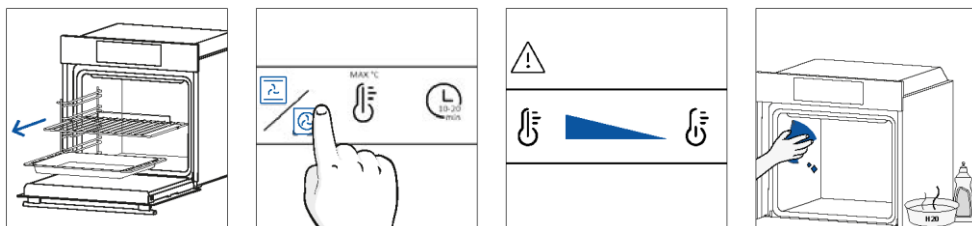

6.2.2. ΞΕΩ ΑΠΟ ΤΟΝ ΦΟΥΡΝΟ: αφαίρεση και καθαρισμός της γυάλινης πόρτας

1. Τοποθετήστε την πόρτα σε γωνία 90°. Περιστρέψτε τις γλωττίδες ασφάλισης των μεντεσέδων προς τα έξω από το φούρνο.

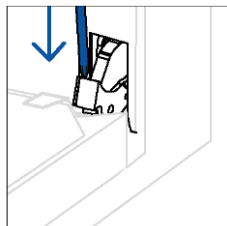
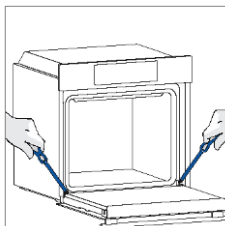

2. Τοποθετήστε την πόρτα σε γωνία 45°. Πιέστε ταυτόχρονα τα δύο κουμπιά σε αμφότερες τις πλευρές των πλευρικών ώμων της πόρτας και τραβήξτε προς τα εσάς σας για να αφαιρέσετε το επάνω κάλυμμα τζαμιών της πόρτας.

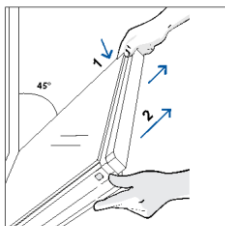

3. Αφαιρέστε πολύ προσεκτικά τα τζάμια του φούρνου, ξεκινώντας από το εσωτερικό. Κατά τη διάρκεια της διαδικασίας, κρατήστε σταθερά τα τζάμια και με τα δύο χέρια και τοποθετήστε τα σε μια μαλακή επίπεδη επιφάνεια (π.χ. σε ένα ύφασμα).

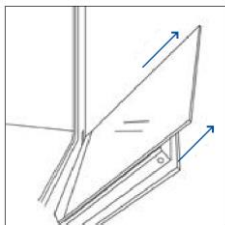

4. **⚠️ ΠΡΟΕΙΔΟΠΟΙΗΣΗ:** Το εξωτερικό τζάμι δεν αφαιρείται.

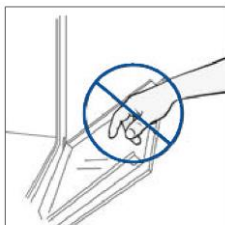

5. Καθαρίστε το τζάμι με ένα μαλακό πανί και κατάλληλα προϊόντα καθαρισμού.



6. Τοποθετήστε τους υαλοπίνακες, φροντίζοντας ώστε η ετικέτα "Low-E" να είναι σωστά αναγνώσιμη και τοποθετημένη στην κάτω αριστερή πλευρά της πόρτας, κοντά στον μεντεσέ της αριστερής πλευράς. Με αυτόν τον τρόπο, η τυπωμένη ετικέτα στο πρώτο τζάμι θα παραμείνει στο εσωτερικό της πόρτας.

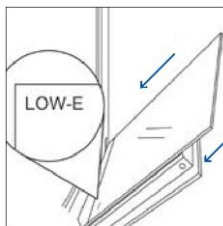

7. Επανατοποθετήστε το επάνω κάλυμμα τζαμιών της πόρτας των πιέζοντάς το προς τα μέσα μέχρι να ακούσετε ένα κλικ από τα δύο πλευρικά κουμπιά.

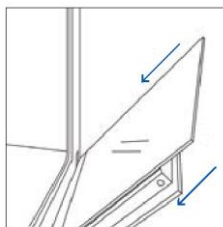

8. Στη συνέχεια, επαναφέρετε την πόρτα στις 90° και περιστρέψτε τις γλωττίδες ασφάλισης του μεντεσέ προς τα μέσα, προς το εσωτερικό του φούρνου.

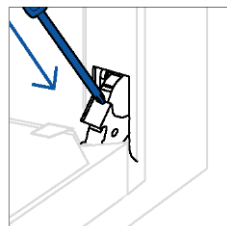
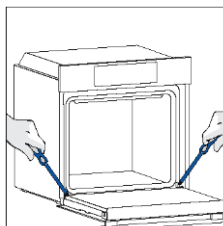

6.3. ΚΑΘΑΡΙΣΜΟΣ ΕΞΑΡΤΗΜΑΤΩΝ

Βεβαιωθείτε ότι καθαρίζετε καλά τα εξαρτήματα μετά από κάθε χρήση και τα στεγνώνετε με μια πετσέτα. Για επίμονα υπολείμματα, σκεφτείτε να μουλιάσετε τα εξαρτήματα σε ένα μείγμα νερού και σαπουνιού για περίπου 30 λεπτά πριν τα πλύνετε για δεύτερη φορά.

ΚΑΘΑΡΙΣΜΟΣ ΠΛΕΥΡΙΚΩΝ ΡΑΦΙΩΝ:

– Μοντέλο 6 επιπέδων

1. Αφαιρέστε τα πλευρικά ράφια τραβώντας τα προς την κατεύθυνση των βελών.
2. Για να καθαρίσετε τα πλευρικά ράφια είτε τα βάζετε στο πλυντήριο πιάτων είτε χρησιμοποιείτε ένα υγρό σφουγγάρι, φροντίζοντας να τα στεγνώσετε μετά.
3. Μετά τη διαδικασία καθαρισμού, τοποθετήστε τα πλευρικά ράφια με την αντίστροφη σειρά.

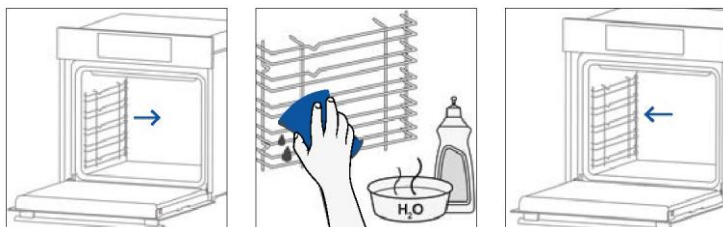

– Μοντέλο 7 επιπέδων

1. Αφαιρέστε τα πλευρικά ράφια τραβώντας πρώτα το μπροστινό μέρος προς την κατεύθυνση του βέλους και αποσπώντας το πίσω μέρος από τις βίδες.
2. Για να καθαρίσετε τα πλευρικά ράφια είτε τα βάζετε στο πλυντήριο πιάτων είτε χρησιμοποιείτε ένα υγρό σφουγγάρι, φροντίζοντας να τα στεγνώσετε μετά.
3. Μετά τη διαδικασία καθαρισμού τοποθετήστε τα πλευρικά ράφια με την αντίστροφη σειρά: τοποθετήστε το πίσω μέρος μεταξύ των βιδών και σπρώξτε το μπροστινό μέρος προς την κατεύθυνση του βέλους.

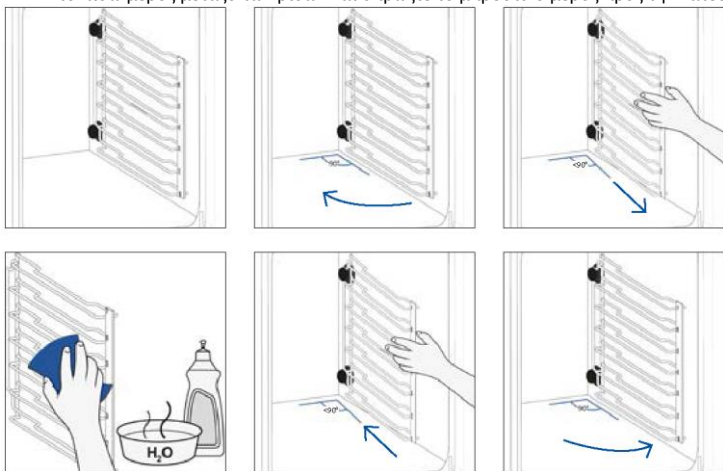

6.4. ΣΥΝΤΗΡΗΣΗ

ΑΝΤΙΚΑΤΑΣΤΑΣΗ ΕΞΑΡΤΗΜΑΤΩΝ

Αλλαγή της λάμπας στην οροφή:

1. Αποσυνδέστε το φούρνο από την παροχή ρεύματος.
2. Αφαιρέστε το γυάλινο κάλυμμα του λαμπτήρα.
3. Αποσυναρμολογήστε τη λάμπα.
4. Αντικαταστήστε τη λάμπα με καινούργια του ίδιου τύπου.
5. Μεταπορίστε το γυάλινο κάλυμμα του λαμπτήρα.
6. Επανασυνδέστε τον φούρνο στην παροχή ρεύματος.

Βήμα 1

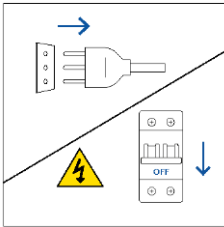

Βήμα 2

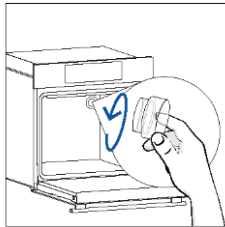

Βήμα 3

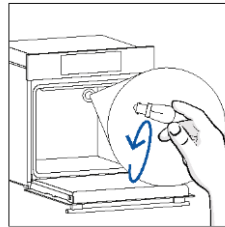

Βήμα 4

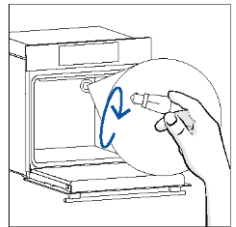

Βήμα 5

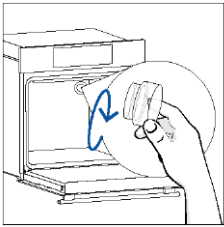

Βήμα 6

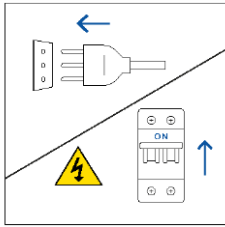

Αυτό το προϊόν περιέχει μία ή περισσότερες πηγές φωτός κατηγορίας ενεργειακής απόδοσης G (λαμπτήρας)



Αλλαγή της πλευρικής λάμπας:

1. Αποσυνδέστε το φούρνο από την παροχή ρεύματος.
2. Χρησιμοποιήστε ένα κατσαβίδι με επίπεδη κεφαλή τοποθετώντας το στην πλευρά του προστατευτικού γυαλιού και ασκήστε ελαφρά πίεση για να το αφαιρέσετε.
3. Πιάστε προσεκτικά τη λάμπα από τη βάση της.
4. Τοποθετήστε την καινούργια.
5. Επανατοποθετήστε το προστατευτικό τζάμι πιέζοντάς το απαλά μέχρι να ασφαλίσει στη θέση του.
6. Επανασυνδέστε τον φούρνο στην παροχή ρεύματος.

Βήμα 1

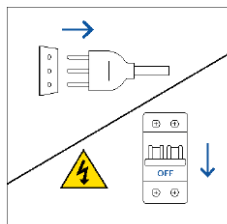

Βήμα 2

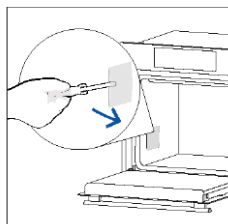

Βήμα 3

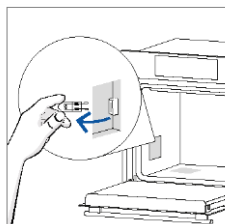

Βήμα 4

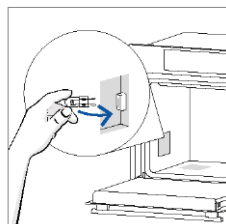

Βήμα 5

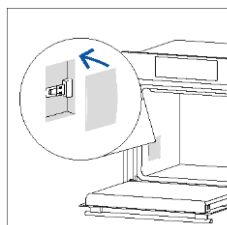

Βήμα 6

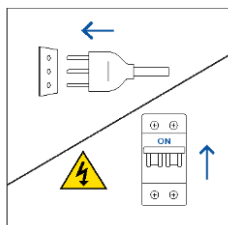

Αυτό το προϊόν περιέχει μία ή περισσότερες πηγές φωτός κατηγορίας ενεργειακής απόδοσης G (λαμπτήρας)

7. ΑΝΤΙΜΕΤΩΠΙΣΗ ΠΡΟΒΛΗΜΑΤΩΝ

Εάν, κατά τη διάρκεια της χρήσης του φούρνου, παρουσιαστεί κάποιο σφάλμα, στην οθόνη θα εμφανιστεί ο κωδικός "ER" ακολουθούμενος από δύο ψηφία, τα οποία θα προσδιορίζουν το σφάλμα.

Προχωρήστε απενεργοποιώντας τον φούρνο και αποσυνδέοντάς τον από την πρίζα, περιμένετε για λίγα λεπτά και στη συνέχεια επανασυνδέστε τον. Αν το σφάλμα εξαφανιστεί, μπορείτε να συνεχίσετε να χρησιμοποιείτε τον φούρνο. Αν δεν εξαφανιστεί, καλέστε την υπηρεσία εξυπηρέτησης πελατών και κοινοποιήστε τον κωδικό (ERXX) που βλέπετε στην οθόνη.

Σφάλμα

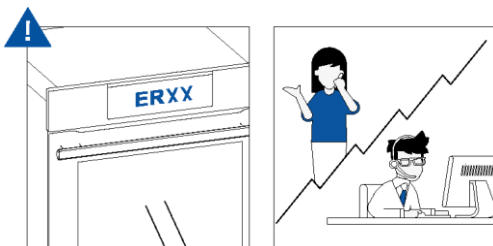

Καπνός

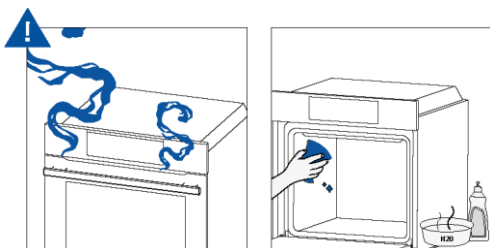

8. ΠΡΟΣΤΑΣΙΑ ΤΟΥ ΠΕΡΙΒΑΛΛΟΝΤΟΣ ΚΑΙ ΔΙΑΘΕΣΗ

8.1. ΔΙΑΘΕΣΗ ΣΥΣΚΕΥΗΣ



Αυτή η συσκευή φέρει επισήμανση σύμφωνα με την Ευρωπαϊκή Οδηγία 2012/19/ΕΕ σχετικά με τις ηλεκτρικές και ηλεκτρονικές συσκευές (ΑΗΗΕ). Τα ΑΗΗΕ (Απόβλητα Ηλεκτρικού και Ηλεκτρονικού Εξοπλισμού) περιέχουν τόσο ρυπογόνες ουσίες (που μπορούν να έχουν αρνητικές επιπτώσεις στο περιβάλλον) όσο και βασικά δομικά στοιχεία (που μπορούν να επαναχρησιμοποιηθούν). Είναι σημαντικό τα ΑΗΗΕ (Απόβλητα Ηλεκτρικού και Ηλεκτρονικού Εξοπλισμού) να υποβάλλονται σε συγκεκριμένη επεξεργασία για την σωστή απομάκρυνση και απόρριψη των ρύπων και ανάκτηση όλων των υλικών.

Οι χρήστες ηλεκτρικών και ηλεκτρονικών συσκευών μπορούν να διαδραματίσουν σημαντικό ρόλο στη διασφάλιση ότι τα ΑΗΗΕ δεν συνιστούν περιβαλλοντικό κίνδυνο. Είναι σημαντικό να τηρούνται ορισμένοι βασικοί κανόνες:

- τα ΑΗΗΕ δεν πρέπει να αντιμετωπίζονται ως οικιακά απορρίμματα.
- τα ΑΗΗΕ πρέπει να μεταφέρονται σε ειδικούς χώρους συλλογής απορριμμάτων υπό τη διαχείριση των δήμων ή ειδικών πιστοποιημένων εταιρειών.

Σε πολλές χώρες, ενδέχεται να υπάρχουν διαθέσιμοι εγχώριοι χώροι συλλογής για μεγάλους όγκους ΑΗΗΕ. Όταν αγοράζετε μια νέα συσκευή, η παλαιά μπορεί να επιστραφεί στον πωλητή ο οποίος οφείλει να την αποδεχτεί χωρίς χρέωση, αρκεί η συσκευή να είναι ισοδύναμου τύπου και να έχει τις ίδιες λειτουργίες με τη συσκευή που αγοράζετε.

8.2. ΠΡΟΣΤΑΣΙΑ ΚΑΙ ΣΕΒΑΣΜΟΣ ΤΟΥ ΠΕΡΙΒΑΛΛΟΝΤΟΣ

Όπου είναι δυνατόν, αποφύγετε την προθέρμανση του φούρνου και προσπαθήστε πάντα να τον γεμίζετε.

Να ανοίγετε την πόρτα του φούρνου όσο πιο σπάνια γίνεται, γιατί η θερμότητα από την κοιλότητα διασκορπίζεται κάθε φορά που (η πόρτα) ανοίγει. Για σημαντική εξοικονόμηση ενέργειας, σβήστε το φούρνο μεταξύ 5 και 10 λεπτών πριν από το προγραμματισμένο τέλος του χρόνου μαγειρέματος και χρησιμοποιήστε την υπολειπόμενη θερμότητα που συνεχίζει να παράγει ο φούρνος. Διατηρείτε τις τσιμούχες καθαρές και για να αποφύγετε τυχόν διασπορά θερμότητας έξω από την κοιλότητα. Αν έχετε συμβόλαιο ηλεκτρικής ενέργειας με ωριαία χρέωση, το πρόγραμμα «καθυστερημένο μαγείρεμα» κάνει την εξοικονόμηση ενέργειας πιο απλή, μετακινώντας τη διαδικασία μαγειρέματος για να ξεκινήσει στη χρονική περίοδο μειωμένης χρέωσης.

9. ΕΓΚΑΤΑΣΤΑΣΗ

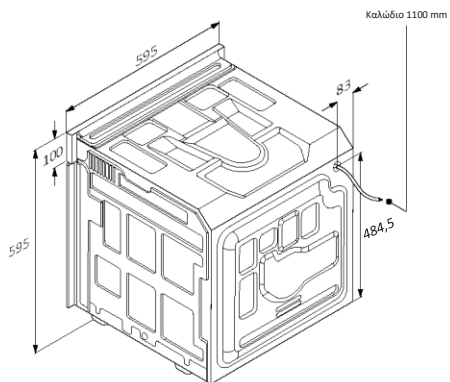
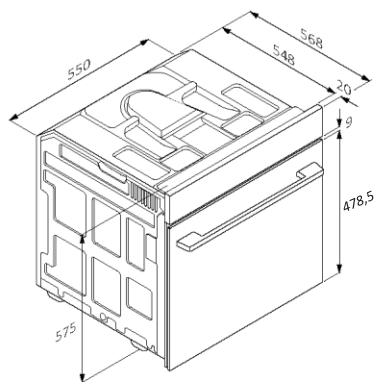

mm

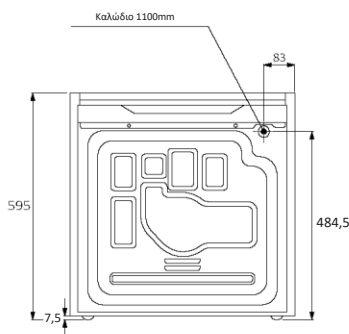

Οπίσθια όψη

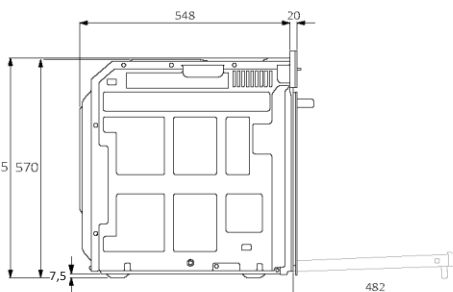

Πλευρική όψη

mm



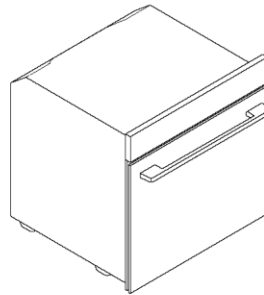
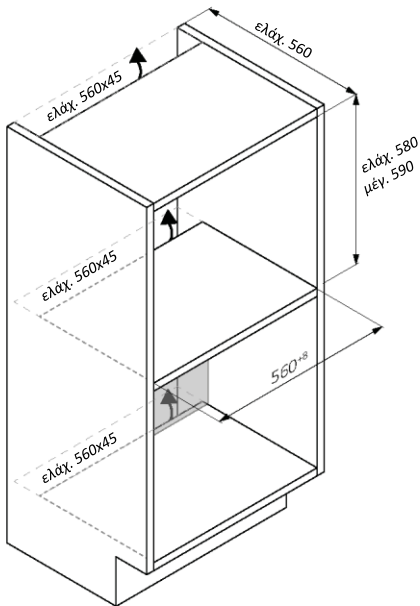
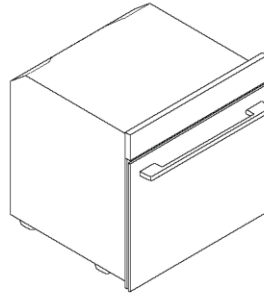
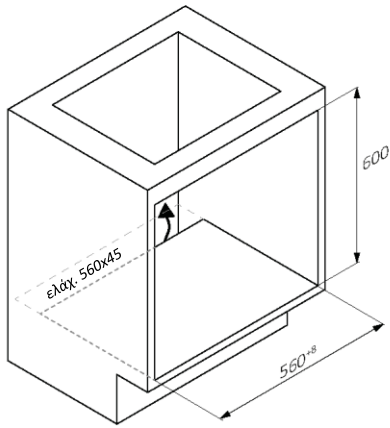

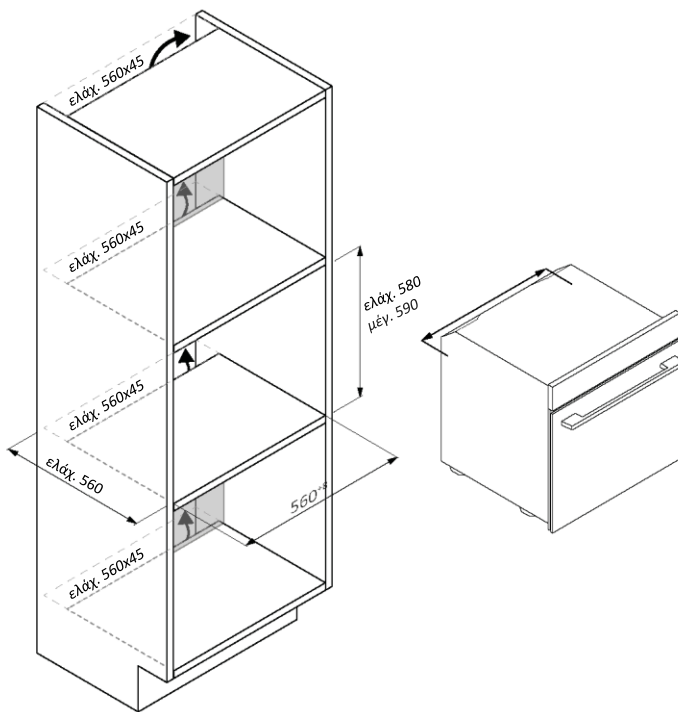

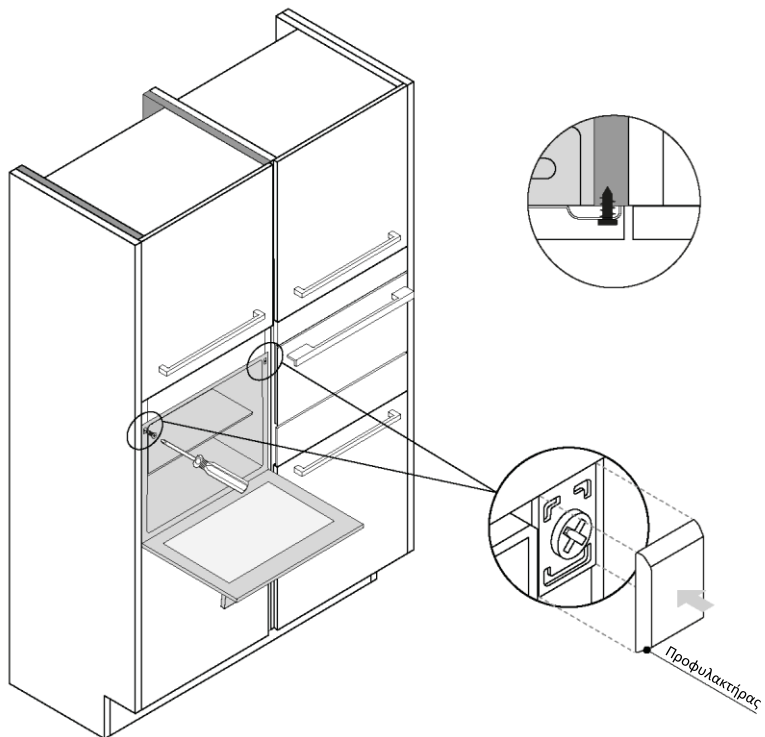

BIENVENIDO/A

Gracias por elegir nuestro producto. Para garantizar su seguridad y obtener los mejores resultados, lea atentamente este manual, incluidas las instrucciones de seguridad, y consévelo para futuras consultas. Antes de instalar el horno, anote el número de serie, ya que podría necesitarlo para realizar reparaciones. Compruebe si ha sufrido algún daño durante el transporte y consulte a un técnico si no está seguro antes de utilizarlo. Mantenga los materiales de embalaje fuera del alcance de los niños.

i NOTA: Tenga en cuenta que las características y accesorios del horno pueden variar en función del modelo adquirido.

ÍNDICE

- 1. INFORMACIÓN DE SEGURIDAD**
- 2. PRESENTACIÓN DEL PRODUCTO**
 - 2.1. Descripción general del producto
 - 2.2. Accesorios
 - 2.3. Panel de control
 - 2.4. Conectividad
- 3. ANTES DE EMPEZAR**
 - 3.1. Información para empezar
 - 3.2. Primer uso
 - 3.3. Limpieza preliminar
- 4. FUNCIONAMIENTO DEL PRODUCTO**
 - 4.1. Cómo funciona este producto
 - 4.2. Funciones de cocción
- 5. DIRECTRICES DE COCCIÓN**
 - 5.1. Tabla de cocción general
 - 5.2. Tabla Everyday Cooking
- 6. CUIDADO Y LIMPIEZA**
 - 6.1. Recomendaciones generales
 - 6.2. Limpieza del horno
 - 6.2.1. Interior del horno: funciones de limpieza
 - 6.2.2. Exterior del horno: retirada y limpieza de la puerta de cristal
 - 6.3. Limpieza de accesorios
 - 6.4. Mantenimiento
- 7. RESOLUCIÓN DE PROBLEMAS**
- 8. ELIMINACIÓN Y PROTECCIÓN DEL MEDIO AMBIENTE**
 - 8.1. Eliminación de electrodomésticos
 - 8.2. Ahorrar y respetar el medio ambiente
- 9. INSTALACIÓN**

1. INFORMACIÓN DE SEGURIDAD

ADVERTENCIAS GENERALES

- No utilice un limpiador de vapor para las operaciones de limpieza.
- **⚠ PRECAUCIÓN:** Para evitar peligros debido al restablecimiento inadvertido después de una interrupción de corriente, este electrodoméstico no debe alimentarse a través de un dispositivo de conmutación externo, como un temporizador, ni conectarse a un circuito de encendido y apagado regular mediante la red.
- Durante el uso, el aparato se calienta. Procure no tocar la resistencia interna del horno.

Utilización conforme al uso previsto

- Utilice el horno únicamente para el fin para el que fue diseñado, es decir, solo para cocinar alimentos. Cualquier otro uso (por ejemplo, como fuente de calor) se considera inadecuado y, por lo tanto, peligroso. El fabricante no se hace responsable de ningún daño resultante de un uso incorrecto, inadecuado o irracional del horno.

Limitaciones de uso

- Este electrodoméstico puede ser utilizado por niños a partir de 8 años y por personas con capacidades físicas, sensoriales o mentales reducidas, o sin experiencia o conocimientos previos, siempre y cuando hayan recibido la supervisión y las instrucciones necesarias para utilizar el electrodoméstico de forma segura y comprendan los riesgos que implica. Los niños no deben jugar con este electrodoméstico. Las operaciones de limpieza y mantenimiento no deben ser realizadas por niños sin supervisión.
- Este electrodoméstico no está pensado para ser usado por personas (incluidos niños) con capacidades físicas, sensoriales o mentales reducidas o con falta de experiencia y conocimientos, a no ser que sea bajo supervisión o tras haber recibido instrucciones precisas respecto a su uso por parte de una persona responsable de su seguridad.
- En presencia de niños, vigile el aparato para evitar que los niños jueguen con él.
- **⚠ ADVERTENCIA:** Este electrodoméstico y sus partes accesibles se calientan durante el uso. Se debe tener cuidado para evitar tocar los elementos calefactores. Los niños menores de 8 años deben mantenerse alejados a menos que estén continuamente supervisados.



- **⚠ ADVERTENCIA:** Las partes accesibles pueden calentarse durante el uso. Los niños pequeños deben mantenerse alejados de este electrodoméstico.

ADVERTENCIAS DE INSTALACIÓN

- El horno se puede ubicar en la parte alta de una columna o debajo de una encimera.
- Antes de instalarlo, debe garantizar una buena ventilación en el espacio del horno para permitir la circulación adecuada del aire fresco requerido para enfriar y proteger las partes internas. Realice las aberturas especificadas en las ilustraciones según el tipo de accesorio. Fije siempre el horno a los muebles con los tornillos suministrados con el aparato.
- No se requiere ninguna operación/ajuste adicional para hacer funcionar este electrodoméstico a las frecuencias nominales.
- Para evitar sobrecalentamientos, este electrodoméstico no debe instalarse detrás de una puerta decorativa.
- Durante la instalación, el horno debe desconectarse de la red eléctrica para evitar sobrecalentamientos.
- Si se requiere la asistencia del fabricante para corregir fallos derivados de una instalación incorrecta, esta asistencia no estará cubierta por la garantía. Se deben seguir las instrucciones de instalación para personal profesionalmente cualificado.
- Una instalación incorrecta puede causar daños o lesiones a personas, animales o pertenencias. El fabricante no se hace responsable de tales daños o lesiones.
- La instalación debe ser realizada por un técnico cualificado que debe conocer y respetar la legislación vigente en el país de instalación y las instrucciones del fabricante.
- Después de desembalar el aparato, compruebe siempre que no esté dañado; en caso de problemas, póngase en contacto con el servicio de atención al cliente antes de instalarlo y no lo conecte a la red eléctrica.
- Retire el material de embalaje antes de poner en funcionamiento el aparato.
- Durante la instalación, no utilice el asa de la puerta del horno para levantar y mover el horno.
- El mobiliario de la instalación y los adyacentes deben soportar temperaturas de 95 °C.
- Se recomienda utilizar guantes de protección durante la instalación para evitar lesiones por corte.

- No instale el producto en ambientes abiertos expuestos a agentes atmosféricos.
- Este aparato está diseñado para utilizarse a una altitud inferior a 2000 m.

ADVERTENCIAS ELÉCTRICAS

- La toma de corriente debe ser adecuada para la carga indicada en la etiqueta y debe tener la conexión a tierra conectada y en funcionamiento. El conductor de tierra es de color amarillo-verde. Esta operación debe realizarla un profesional debidamente cualificado.
- La conexión a la fuente de alimentación se puede realizar mediante enchufe o mediante cableado fijo colocando un disyuntor omnipolar, con una separación de contacto que cumpla con los requisitos de la categoría de sobretensión III, que pueda soportar la carga máxima conectada y que cumpla la legislación vigente.
- En caso de incompatibilidad entre la toma de corriente y la clavija del electrodoméstico, solicite a un electricista cualificado que sustituya la toma de corriente por otra del tipo adecuado. La clavija y la toma de corriente deben cumplir con la normativa actual del país de instalación.
- El cable de tierra amarillo-verde no debe ser interrumpido por el interruptor. Cuando se instala el electrodoméstico, la toma de corriente o el interruptor omnipolar utilizado para la conexión deben ser fácilmente accesibles.
- Si el cable de alimentación está dañado, debe ser sustituido por el fabricante, por su servicio técnico o por cualquier profesional cualificado similar para evitar riesgos. Para cualquier reparación, diríjase exclusivamente al departamento de atención al cliente y solicite el uso de repuestos originales.
- Desconecte el dispositivo de la red eléctrica antes de realizar cualquier operación o mantenimiento sobre este.
- **⚠ ADVERTENCIA:** Para evitar la posibilidad de descargas eléctricas, asegúrese de que el electrodoméstico esté apagado antes de cambiar la bombilla.
- Antes de retirar las piezas extraíbles, hay que apagar el horno. Después de realizar la limpieza, vuelva a montarlas siguiendo las instrucciones.
- El uso de cualquier aparato eléctrico implica el cumplimiento de algunas reglas fundamentales:
 - No tire del cable de alimentación para desconectar este electrodoméstico de la fuente de alimentación.
 - No toque el aparato con las manos o los pies mojados o húmedos.

- En general no se recomienda el uso de adaptadores, múltiples tomas de corriente y cables alargadores.
- En caso de avería y/o mal funcionamiento, apague el aparato y no lo manipule.
- **i** **NOTA:** Dado que el horno podría requerir mantenimiento, es aconsejable tener disponible otra toma de corriente de pared para que el horno pueda conectarse a esta si se retira del espacio donde está instalado.
- Cualquier reparación, instalación y mantenimiento no realizados correctamente pueden poner en grave peligro al usuario.
- La empresa fabricante declara que no asume ninguna responsabilidad por daños directos o indirectos causados por una instalación, mantenimiento o reparación incorrectos. Además, no se hace responsable de los daños causados por la ausencia o interrupción del sistema de puesta a tierra (por ejemplo, descargas eléctricas).
- **⚠** **PRECAUCIÓN:** Para evitar peligros debido al restablecimiento inadvertido después de una interrupción de corriente, este electrodoméstico no debe alimentarse a través de un dispositivo de conmutación externo, como un temporizador, ni conectarse a un circuito de encendido y apagado regular mediante la red.
- El aparato no está diseñado para ser activado por un temporizador externo o un sistema de control remoto independiente.

USO Y MANTENIMIENTO

- La bandeja de goteo recoge los residuos que gotean durante la cocción.
- Cuando coloque la rejilla en los estantes laterales, asegúrese de que la sección más corta del lateral (entre el tope y la extremidad) esté orientada hacia el interior del horno. Si la rejilla tiene una barra metálica decorativa, preste atención a colocarla en el exterior del horno para que el logotipo de la marca sea visible y legible. Para colocarla correctamente, consulte también la imagen de la [sección Accesorios](#) de este manual de usuario.
- No utilice limpiadores abrasivos o raspadores metálicos afilados para limpiar los cristales de la puerta del horno, ya que pueden rayar la superficie, lo que podría provocar la rotura del cristal.
- Utilice exclusivamente la sonda de temperatura recomendada para este horno.
- Durante la cocción, la humedad puede condensarse dentro de la cavidad del horno o en el cristal de la puerta. Esto es normal. Para reducir este

efecto, espere de 10 a 15 minutos después de encender el horno antes de colocar alimentos en su interior. En cualquier caso, la condensación desaparece cuando el horno alcanza la temperatura de cocción.

- Cocine las verduras en un recipiente con tapa en lugar de en una bandeja abierta.
- No deje alimentos dentro del horno pasados 15/20 minutos desde el final de la cocción.
- Una falla prolongada en la fuente de alimentación durante una fase de cocción puede causar un mal funcionamiento del monitor. En este caso, póngase en contacto con el servicio de atención al cliente.
- **⚠ ADVERTENCIA:** No cubra las paredes del horno con papel de aluminio o protectores de un solo uso disponibles en las tiendas. En contacto directo con el esmalte caliente, el papel de aluminio o cualquier otro protector corre el riesgo de derretirse y deteriorar el esmalte del interior.
- **⚠ ADVERTENCIA:** Nunca retire la junta de la puerta del horno.
- **⚠ PRECAUCIÓN:** No llene el fondo de la cavidad con agua durante la cocción o cuando el horno esté caliente.
- Para un uso correcto del horno, se aconseja no poner los alimentos en contacto directo con los estantes y bandejas, sino utilizar papel para horno y/o recipientes especiales.

ADVERTENCIAS (*PARA HORNO PIROLÍTICOS)

- Los derrames excesivos deben eliminarse antes de realizar la limpieza.
- **⚠ ADVERTENCIA:** Antes de iniciar el ciclo de limpieza automática:
 - Limpie la puerta del horno.
 - Retire los residuos de comida grandes del interior del horno con una esponja húmeda. No use detergentes.
 - Retire todos los accesorios y el kit de estante deslizante (si está presente).
 - No ponga paños de cocina.
- Antes de ejecutar el ciclo de limpieza en los hornos con termómetro para carne es necesario cerrar el orificio con la tuerca incluida. Cierre siempre el orificio con la tuerca cuando no use el termómetro para carne.
- Durante el proceso de limpieza pirolítica (si está disponible), las superficies pueden calentarse más de lo normal y debe mantenerse alejados a los niños.
- Si encima del horno se ha instalado una placa de cocción, nunca use la placa mientras el pirolizador está en funcionamiento; esto evitará que la placa se sobrecaliente.

ADVERTENCIAS para Sonda de Temperatura Inalámbrica

- Este producto es exclusivo para hornos. Solo debe utilizarse como se describe en este Manual del usuario.
- NO TOQUE Preci Probe CON LAS MANOS DESNUDAS INMEDIATAMENTE DESPUÉS DE COCINAR. Utilice siempre manoplas para horno para sacar Preci Probe de la comida después de cocinar.
- Para utilizar correctamente la sonda de temperatura, es imprescindible introducir completamente la barra metálica de la sonda en el alimento durante la cocción hasta llegar a la parte cerámica de color negro situada en la punta de la sonda.

Inserte Preci Probe en la comida hasta aquí.

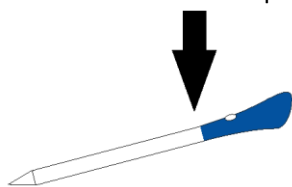

- No exponga la parte metálica de Preci Probe al calor generado por el horno directamente.
- No utilice Preci Probe en otro electrodoméstico que no sea el horno encastrable.
- No utilice Preci Probe en un horno microondas.
- Preci Probe se puede limpiar y lavar, pero no lo sumerja durante mucho tiempo en agua.
- Este producto no está destinado a ser utilizado por personas de 12 años o menores de edad.
- El proveedor no será responsable por ningún daño causado por Preci Probe debido al uso indebido del dispositivo.
- Limpie Preci Probe antes del uso.
- El termómetro puede funcionar en este rango de temperatura: 10 °C a una temperatura máxima interna de 100 °C de la parte metálica. La pieza de cerámica puede alcanzar los 350 °C.
- Si la temperatura de Preci Probe excede los 100 °C, la cocción se detendrá y tendrá que retirar Preci Probe del horno lo antes posible, con manoplas, para evitar que se dañe.

2. PRESENTACIÓN DEL PRODUCTO

2.1. DESCRIPCIÓN GENERAL DEL PRODUCTO

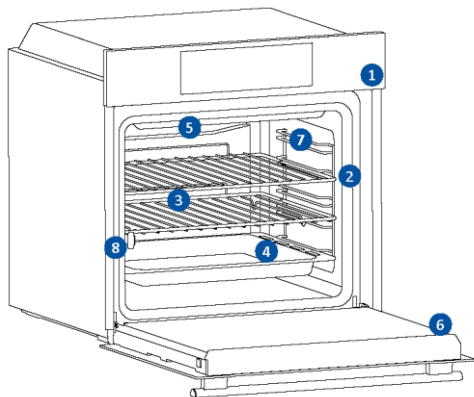

1. Panel de control
2. Números de posición de las estanterías
3. Rejillas
4. Bandejas
5. Cubierta del ventilador
6. Puerta del horno
7. Rejillas laterales (si están presentes: solo para cavidad plana)
8. Número de serie y código QR



Escriba aquí su número de serie para futuras consultas.

2.2. ACCESORIOS

Rejillas laterales (solo si están presentes*)

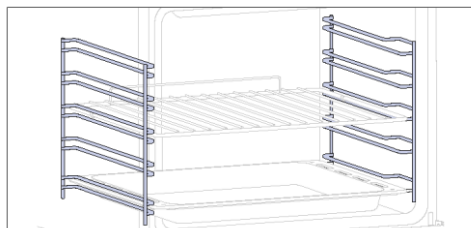

Situadas a ambos lados de la cavidad del horno, las rejillas laterales están diseñadas para colocar la bandeja de horno y las rejillas durante la cocción.

NOTA: 6 o 7 niveles según el modelo.

Rejilla metálica

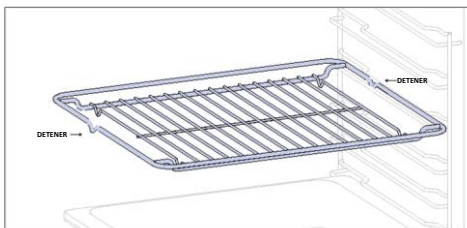

La rejilla metálica de un horno es un estante extraíble y ajustable que sirve de apoyo a los utensilios de cocina, garantiza una cocción uniforme y facilita la limpieza. Puede utilizarse para sostener platos y utensilios de cocción a diferentes alturas para diversas necesidades culinarias.

Bandeja de horneado (solo si está presente*)

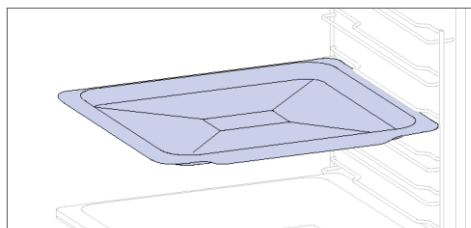

Una bandeja de horneado es ideal para conseguir un dorado uniforme del fondo, por lo que es perfecta para galletas y pasteles gracias a su diseño plano y poco profundo. Además, colocarla debajo de una rejilla de cocción puede ayudar a recoger los goteos y evitar que se ensucie el horno.

Bandeja profunda

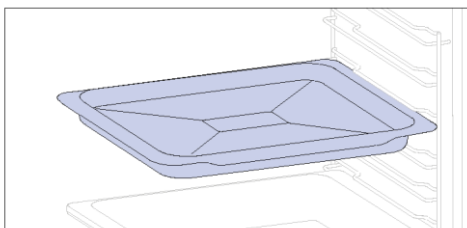

La bandeja profunda es ideal para recetas con líquidos añadidos o capas, como guisos o asados. Su profundidad está diseñada específicamente para garantizar la consistencia deseada de los alimentos preparados en ella.

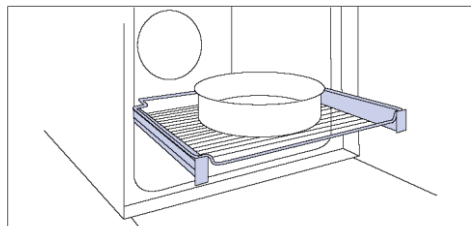

Guías telescópicas (solo si están presentes*)

Los raíles telescópicos de horno son estantes extensibles que facilitan la colocación o extracción de objetos, sin necesidad de introducir la mano en el interior de un horno caliente. Mejoran la seguridad, la estabilidad y pueden ajustarse en diferentes posiciones de nivel.

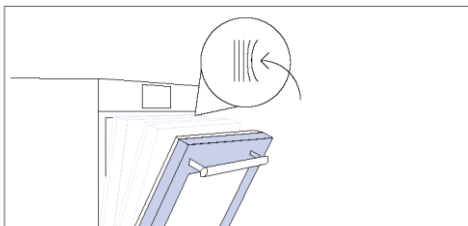
Bisagras de cierre suave/apertura suave (solo si están presentes*)

Las bisagras de cierre y apertura suave controlan el movimiento de la puerta, garantizando un movimiento suave y evitando portazos.

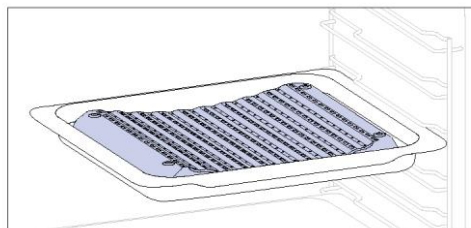
Doble bandeja - Modo barbacoa (solo si está presente*)

Su forma cóncava permite una correcta circulación de la humedad generada en la cocción, manteniendo alto el índice de humedad de los alimentos. Según la cantidad de agua introducida en la bandeja, se obtendrá una cocción más seca o más "húmeda".

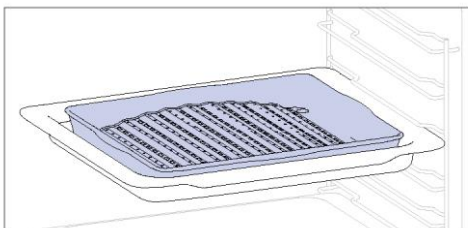
Doble bandeja - Modo vapor (solo si está presente*)

La forma convexa es adecuada para asar en el horno a alta temperatura (220°), permitiendo un resultado de barbacoa incluso en casa y con poco humo gracias a la acción de drenaje de las grasas en el fondo de la bandeja.

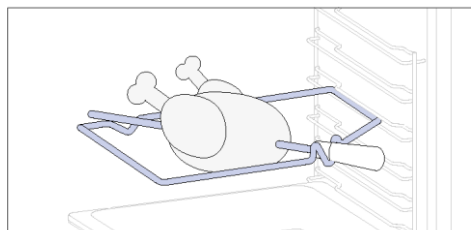
Rustepollos (solo si está presente*)

El rustepollos funciona junto con el elemento de calentamiento superior girando los alimentos para cocinarlos de forma homogénea. Funciona mejor con alimentos de tamaño mediano. Ideal para descubrir otra vez el sabor del asado tradicional.

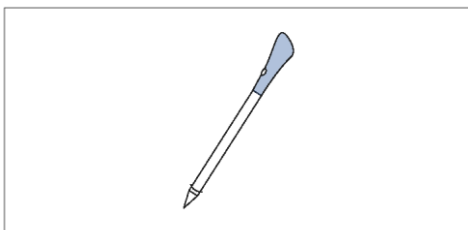
Preci Probe (solo si está presente*)

Esta sonda es un sensor de temperatura que, introducido en el alimento y conectado al horno vía bluetooth, permite controlar la temperatura interior del alimento durante la cocción. Se utiliza principalmente para el pescado y la carne.

Bandeja Airfry (solo si está presente*)

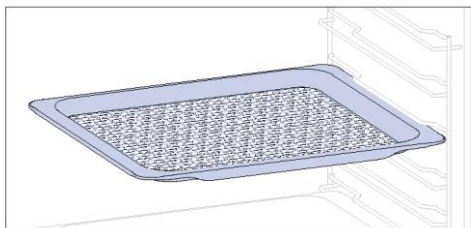

La bandeja Airfry garantiza que el aire caliente llegue a los alimentos de forma uniforme y tridimensional, lo que da como resultado un exterior más crujiente a la vez que se mantiene la ternura en el interior. Para recoger los jugos y los empanados, colóquela encima de la bandeja de horneado.

2.3. PANEL DE CONTROL

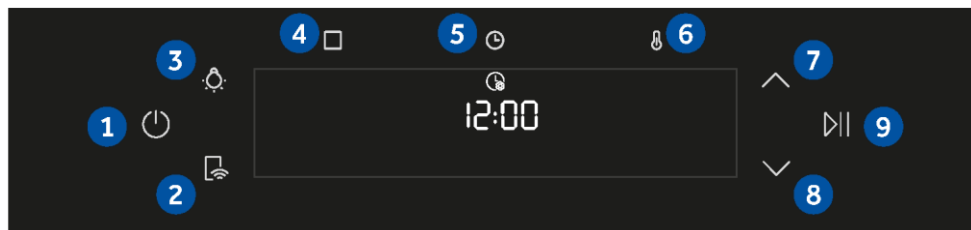

Las funciones y la clasificación de las funciones pueden modificarse según el modelo.

1. Encendido/Apagado
2. Control remoto
3. Luz
4. Funciones
5. Hora
6. Temperatura
- 7/8. Botones de navegación
9. Inicio/Pausa

FUNCIONES PRINCIPALES

El panel de control tiene las siguientes funciones principales:

Símbolo	Función	Descripción
	Encendido/Apagado	Pulse para encender/apagar el horno.
	Control remoto ENCENDIDO/APAGADO	Pulse el botón para activar el control remoto después de emparejar el horno con la app hOn (a través de la aplicación).
	Luz	Pulse para encender/apagar la luz de la cavidad del horno.
	Funciones	Pulse una vez para acceder a las funciones manuales, dos veces para los programas Everyday Cooking, tres veces para el menú Limpieza y cuatro veces para el menú WIFI.
	Hora	Pulse una vez para la duración de la cocción, dos veces para el minutero (disponible en modo de espera) y tres veces para el inicio diferido. En el modo de espera están disponibles el temporizador de cocina y, pulsando durante 3 segundos, la hora del día.
	Temperatura	Pulse una vez para comprobar la temperatura de la cavidad y dos veces para activar la opción de precalentamiento rápido (sólo disponible durante la fase de precalentamiento del horno).
	Botones de navegación	Pulse los botones de navegación para desplazarse por las funciones y ajustar los parámetros.
	Inicio/Pausa	Pulse para iniciar/pausar la cocción o para confirmar las funciones.

2.4. CONECTIVIDAD

Parámetros de conexión inalámbrica

Tecnología	Wi-Fi	Bluetooth
Estándar	IEEE 802.11 b/g/n	Bluetooth v4.2, BR/EDR, BLE
Banda(s) de frecuencia [MHz]	2401÷2483	2402÷2480
Potencia máxima [mW]	100	10

Parámetros inalámbricos de Preci Probe modelo et180

Tecnología	Bluetooth
Estándar	Bluetooth v4.0 BLE
Banda(s) de frecuencia [MHz]	2400÷2480
Potencia máxima [mW]	2,5 - (4 dBm)

INFORMACIÓN DEL PRODUCTO PARA EQUIPOS EN RED

Consumo de energía del producto en modo de espera en red si todos los puertos de red cableados están conectados y todos los puertos de red inalámbrica están activados: 2,0 W

Cómo activar el puerto de red inalámbrica:

El módulo Wifi se enciende en cuanto el usuario pulsa el botón de encendido.

Cómo desactivar el puerto de red inalámbrica:

El módulo Wi-fi se desactiva en cuanto el usuario pulsa el botón de apagado. El wifi también se puede desactivar cuando el horno está encendido seleccionando "apagar" en el menú de ajustes de Wi-fi.

Por la presente, Candy Hoover Group Srl declara que este equipo radioeléctrico cumple con lo dispuesto por la Directiva 2014/53/UE y con los requisitos legales pertinentes para el mercado UKCA. El texto completo de la declaración de conformidad está disponible en la siguiente dirección web: www.candy-group.com



CÓMO INTERACTUAR CON LA APLICACIÓN

El aparato puede conectarse a la red inalámbrica doméstica y manejarse a distancia mediante la aplicación. Conecte su aparato para asegurarse de que se mantiene actualizado con el software y las funciones más recientes.

i NOTA

- Una vez encendido el horno, los iconos de WIFI parpadean durante 30 minutos. Durante este periodo es posible registrar el producto.
- Asegúrese de que la red Wi-Fi de su casa está encendida.
- Se le guiará paso a paso tanto en su aparato como en su dispositivo móvil.
- La conexión del horno puede tardar hasta 10 minutos.
- Para más información y resolución de problemas, consulte la aplicación.

Descárguela en su smartphone.



REGISTRO DE NUEVOS USUARIOS

- Haga clic en " Registrarse".
- Puede registrarse a través de cuentas sociales o inscribirse con su correo electrónico personal.

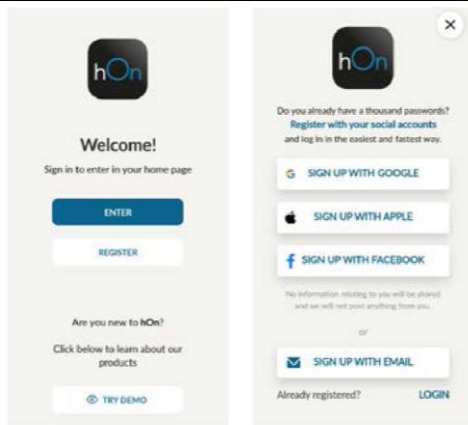

REGISTRO RÁPIDO PARA EMPAREJAMIENTO

Paso 1

- Seleccione "Añadir electrodoméstico".



Paso 2

- Permita su localización.

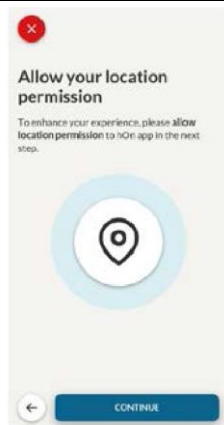
**Paso 3**

- Seleccione el horno en la categoría de electrodomésticos.

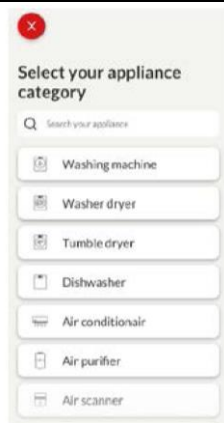
**Paso 4**

- Encienda su electrodoméstico; si ya está encendido, apáguelo y vuelva a encenderlo.



Paso 5

- Tras encenderse, la aplicación hOn empezará a buscar su electrodoméstico.

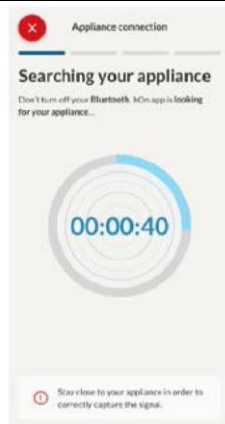
**Paso 6.1-6.2**

- Seleccione su electrodoméstico, pulse "conectar" y espere unos segundos.

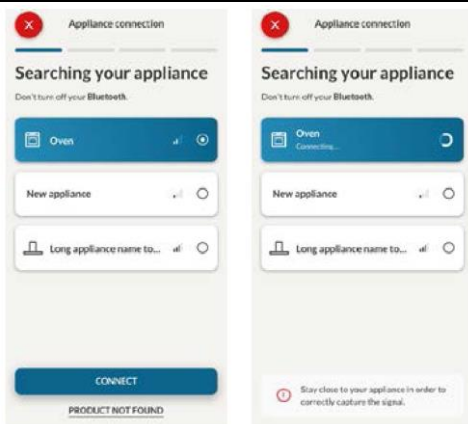
**Paso 7**

- Se detectará su horno y podrá controlarlo a través de hOn.

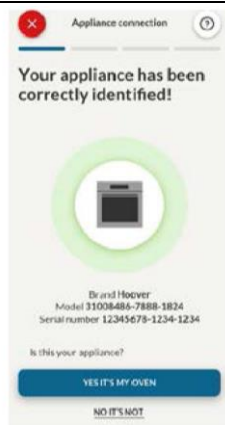

📶 CÓMO CAMBIAR LA CONFIGURACIÓN WIFI

Una vez que el aparato está conectado, el usuario puede cambiar los ajustes de WiFi entre:

- **WIFI ACTIVA:** Solo es posible supervisar el estado del horno mediante la app.
 - **WIFI hOn:** El horno puede ser utilizado exclusivamente por la app.
 - **WIFI APAGADA:** El horno no está conectado, pero todavía está registrado con las credenciales de red guardadas.
 - **REINICIO WIFI:** La conexión se reinicia y es posible un nuevo registro.
1. Pulse  y entre en el menú WIFI. En la pantalla aparece "Encendido".
 2. En la pantalla aparece "Encendido".
 3. Utilice las flechas hasta que aparezca "Apagado" o "rSt".

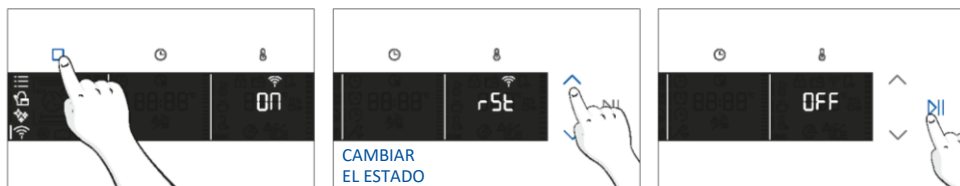





📱 CONTROL REMOTO

El control remoto ofrece numerosas ventajas a los usuarios, mejorando la comodidad, la eficiencia y la experiencia culinaria en general, ya que permite controlar el producto directamente desde el aparato y la aplicación hOn. Esta función permite, a través de su dispositivo, disfrutar de diversas características, tales como: inicio instantáneo o programado de recetas o programas de cocción ya disponibles en la app; seguimiento en tiempo real del progreso de sus recetas; ajuste de los parámetros de cocción en uso; seguimiento del proceso de cocción mediante la sonda; gestión de recetas guardadas mediante la ["función Jolly"](#) en el producto (ver sección relacionada). Además, es posible recibir notificaciones una vez finalizados los programas o las recetas. El control remoto solo puede activarse cuando el producto está registrado.

📌 NOTA: Está disponible para todas las funciones de cocción del producto, excepto para los programas Gratinado, Grill y Supergrill

Cómo activar el control remoto:

1. Pulse  para seleccionar el modo WIFI.
2. En la pantalla aparece "Conectar". Pulse . La palabra «On» empezará a parpadear.
3. Toque  para seleccionar el modo "hOn" y toque  para activar el control remoto.
4. Pulse  para salir del modo "hOn".
5. Acceda a la app, seleccione un programa y deje que empiece la cocción. Durante el proceso es posible controlar y cambiar los parámetros del programa tanto desde el producto como desde la app.

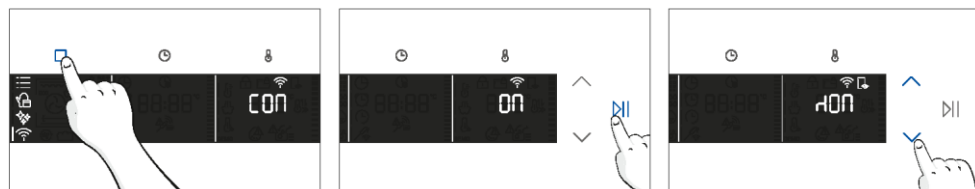

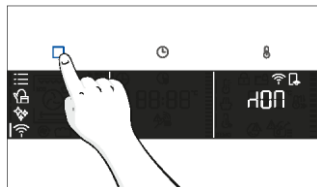

También es posible activar el control remoto durante el proceso de cocción pulsando el botón correspondiente.

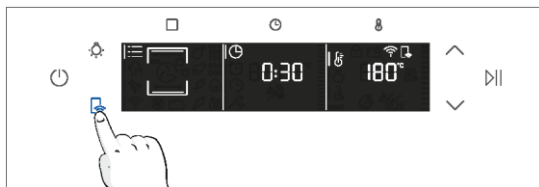

Cómo detener el control remoto:

Mientras el programa de cocción está en curso, puede detenerse directamente desde el propio producto pulsando el botón correspondiente de control remoto que acompaña a su aparato.

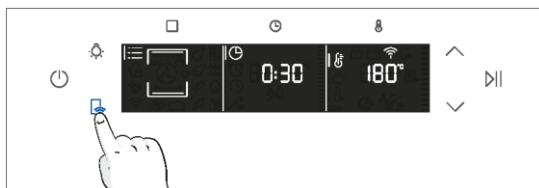

Usted también puede detener el programa de cocción de forma remota utilizando la aplicación haciendo clic en el botón "DETENER" en el dispositivo de visualización. El horno detendrá automáticamente la cocción.

NOTA: Si el usuario detiene la cocción en curso desde el horno, simultáneamente se verá en la App la cocción detenida.



3. ANTES DE EMPEZAR

3.1. INFORMACIÓN PARA EMPEZAR

Cuando encienda el horno por primera vez, es posible que note algo de humo. No se preocupe, espere a que salga el humo antes de utilizar el horno.

Cómo funciona la puerta

Para las funciones que utilizan el grill, gracias a la tecnología del interruptor de puerta, el horno detendrá automáticamente las resistencias cuando abra la puerta y continuará cocinando una vez que la cierre.

Esta función sólo está disponible en determinadas configuraciones del horno. Todos los modelos pirolíticos la tienen. Durante el proceso de limpieza pirolítica, la puerta del horno permanece cerrada en todo momento. Si no está bloqueado, el horno mostrará el código de error 24 y pausará la función de limpieza.

Cómo funciona la iluminación

La cavidad del horno está iluminada por una o varias bombillas, que suelen activarse cada vez que se inicia una función de cocción.

En los hornos equipados con interruptor de puerta (ver más abajo), la luz se enciende automáticamente al abrir la puerta.

En los hornos equipados con botón de lámpara, también se puede utilizar para activar la iluminación.

Si la puerta del horno permanece abierta durante más de 10 minutos, las luces se apagarán automáticamente.

Durante el proceso de limpieza pirolítica la luz permanece apagada. *

Funcionamiento del ventilador de enfriamiento

El ventilador de enfriamiento se encarga de disipar el calor, evitando que el horno y su entorno se calienten demasiado, así como de proteger los aparatos de cocina de los efectos de las altas temperaturas. Por esta razón, el ventilador de enfriamiento permanece audible durante un periodo de tiempo incluso después de apagar el horno.

Funciona durante y después del ciclo de cocción en función de la temperatura interna del horno.

Cuando el ventilador de refrigeración está en funcionamiento, suele emitir un suave zumbido. Usted también puede notar una corriente de aire caliente que emana del hueco entre la puerta del horno y el panel de control. Durante la limpieza pirolítica y cuando la puerta está bloqueada, se enciende el ventilador de enfriamiento. *



Durante la función ECO, la luz permanecerá apagada.

(*sólo para hornos pirolíticos)





3.2. PRIMER USO

Cuando el aparato se enciende por primera vez, el paso inicial es ajustar la hora del día, elegir entre 13 amperios o 16 amperios y seleccionar el nivel de sonido.

- **AJUSTE DE LA HORA:** La pantalla mostrará la hora preestablecida '12:00' parpadeando. Para modificarla, mantenga pulsado  y utilice las flechas para fijar la hora actual. Pulse  para confirmar la hora. Siga el mismo procedimiento para ajustar los minutos. Para confirmar pulse .



- **AMPERAJE:** Por defecto, el horno está configurado para funcionar con una potencia superior adecuada para hogares con más de 3 kW (16 A). Si su casa tiene una potencia inferior, puede cambiar este ajuste a  13 A. Este ajuste afecta a la rapidez con la que se calienta el horno. Elegir la opción más alta (16A) significa que se calienta más rápido (porque aumenta la absorción de energía). En la pantalla verá dos opciones: 13A y 16A. Seleccione la que prefiera utilizando las flechas. Para confirmar pulse .

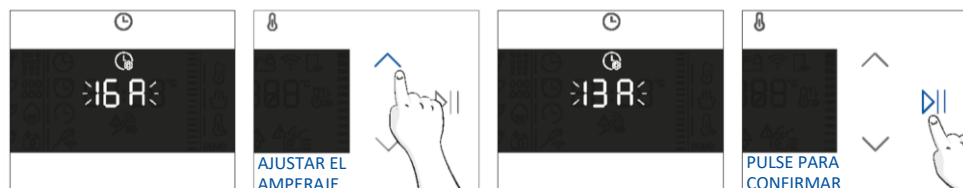

- **NOTA:** La opción de ajustar el amperaje sólo está disponible durante la instalación inicial. Para modificar el amperaje ajustado, consulte las instrucciones posteriores a la instalación.

- **BRILLO:** La pantalla muestra el símbolo "brig". Los números representan el nivel de intensidad del brillo, editable mediante las flechas. Para confirmar pulse .

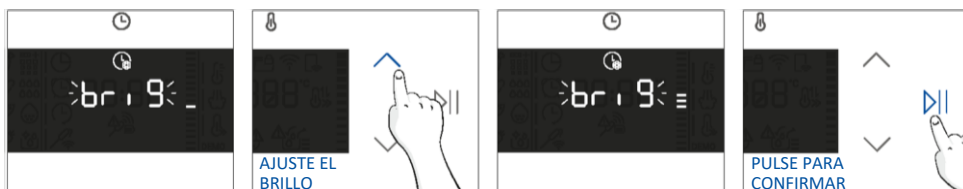

- **SONIDO:** En la pantalla aparece el símbolo "Sonido". Los números representan el nivel de intensidad sonora, editable mediante las flechas. Para confirmar pulse ▷||.

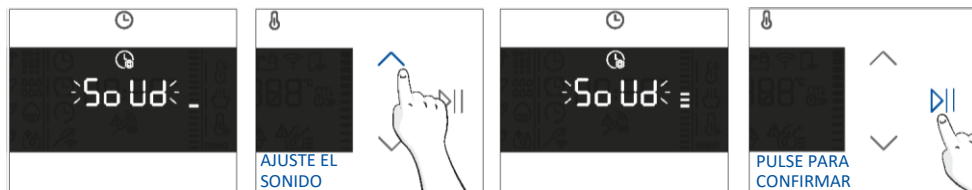

Es posible volver a los ajustes iniciales pulsando el botón de la lámpara durante 5 seg.

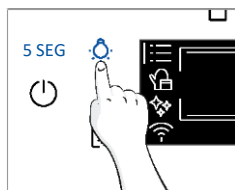

3.3. LIMPIEZA PRELIMINAR

Limpe el horno antes de usarlo por primera vez. Limpie las superficies externas con un paño suave humedecido. Lave todos los accesorios y limpie el interior del horno con una solución de agua caliente y detergente lavavajillas. Compruebe que el horno esté vacío, seleccione la temperatura máxima y déjelo encendido aproximadamente durante una hora para eliminar todos los olores que puede haber presentes en los hornos nuevos.

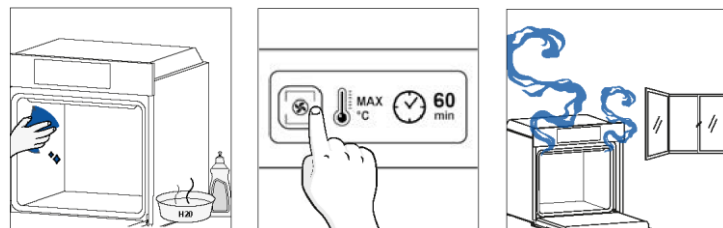

4. FUNCIONAMIENTO DEL PRODUCTO

4.1. CÓMO FUNCIONA ESTE PRODUCTO

ENCENDIDO Y APAGADO DEL HORNO

Para encender/apagar el horno, pulse 







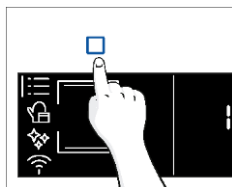

MENÚ DE FUNCIONES

Acceda al menú Funciones pulsando .

Para navegar por él, pulse tantas veces como sea necesario para entrar en los ajustes siguientes:



Símbolo	Función	Descripción
	FUNCIONES PRINCIPALES	Esta función permite seleccionar el programa de cocción deseado mediante las flechas. Toque  y  para ajustar la hora y la temperatura. Pulse  para iniciar la función. Para pausar el programa, haga clic de nuevo.
	CATEGORÍAS DE ALIMENTOS	En este menú puede acceder mediante flechas a 4 categorías de cocción de alimentos ya integradas en su horno. La pantalla mostrará la hora y la temperatura por defecto.
	WIFI	En este modo puede conectar el horno a una red y registrarlo con la aplicación hOn.
	FUNCIONES DE LIMPIEZA	Esta función permite elegir un sistema de limpieza disponible en su horno.







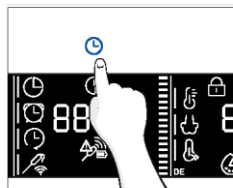









MENÚ DE TIEMPO

Después de haber seleccionado el programa de cocción, acceda al menú Tiempo pulsando .

Para navegar por él, pulse  tantas veces como sea necesario para entrar en los ajustes siguientes:



NOTA: no se pueden ajustar varios parámetros al mismo tiempo, por lo que sólo el último ajustado permanece en la memoria mientras que el anterior se borra.

Símbolo	Función	Descripción
	a) DURACIÓN DE LA COCCIÓN	Permite preseleccionar el tiempo de cocción necesario para la receta escogida. Pulse  para entrar en el menú Tiempo. Pulse  tantas veces como sea necesario para seleccionar la función "Duración de la cocción". A continuación, utilice las flechas para regular el valor y pulse  para confirmar. La cuenta atrás comienza al final del precalentamiento (si lo hay). Durante la fase de cocción es posible cambiar el valor de duración pulsando  y utilizando las flechas. Una vez transcurrido el tiempo, la pantalla muestra "Fin" y la cocción se detiene.
	b) MINUTERO	Permite utilizar el horno como alarma. Pulse  para entrar en el menú Tiempo. Pulse  tantas veces como sea necesario para seleccionar la función "Minutero". A continuación, utilice las flechas para regular el valor y pulse  para confirmar. Durante la fase de cocción es posible cambiar el valor de duración pulsando  y utilizando las flechas. A continuación, pulse  para reiniciar la cocción. Una vez transcurrido el tiempo, la cocción continúa hasta que se interrumpa manualmente. Esta función también se puede ajustar cuando el horno está en modo de espera pulsando  . Cuando está activado, el minutero funciona independientemente de las funciones de cocción del horno.
	c) INICIO DIFERIDO	Permite elegir la hora de inicio de la cocción. Pulse  para entrar en el menú Tiempo. Pulse  tantas veces como sea necesario para seleccionar la función "Inicio diferido". A continuación, utilice las flechas para regular el valor y pulse  para confirmar. NOTA: El inicio diferido sólo se activa después de ajustar la duración de la cocción y no está disponible con las funciones del grill.



a. TIEMPO DE COCCIÓN



b. MINUTERO

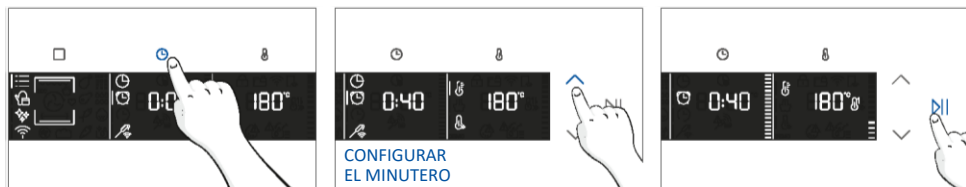

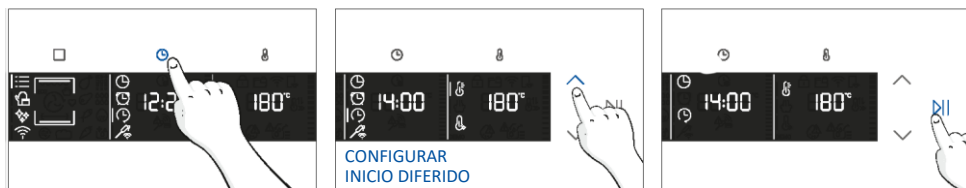

c. INICIO DIFERIDO



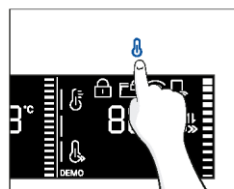

MENÚ DE TEMPERATURA

Después de haber seleccionado el programa de cocción, acceda al menú Temperatura pulsando . Para navegar por él, pulse tantas veces como sea necesario para entrar en los ajustes siguientes:

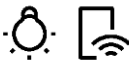

Símbolo	Función	Descripción
	TEMPERATURA	Pulse para ajustar la temperatura y utilice las flechas para regular el valor.
	<u>PRECALENTAMIENTO RÁPIDO</u>	Pulse dos veces para ajustar la temperatura rápida.

FUNCIONES ADICIONALES

Símbolo	Función	Descripción
	SEGURIDAD INFANTIL	Esta función permite bloquear la pantalla para evitar cualquier uso no deseado por parte de menores. Mantenga pulsados Lámpara y Control remoto para activar el bloqueo de pantalla. Haga lo mismo para desactivarlo.
	FUNCIÓN FAVORITA	Para guardar una función favorita y mostrarla en primer lugar cuando se enciende el horno, mantenga pulsado Función durante 5 segundos.



4.2. FUNCIONES DE COCCIÓN





OPCIÓN DE PRECALENTAMIENTO RÁPIDO







Para acelerar la fase de precalentamiento, se puede seleccionar la opción de precalentamiento rápido pulsando el icono de temperatura durante 3s después de haber seleccionado el programa de cocción y la temperatura. Esta opción activará una combinación de ventilador y resistencias independientemente de la función de cocción elegida.

Para ahorrar energía, cuando se activa el precalentamiento rápido el ventilador de la cavidad se APAGA hasta que el horno alcanza la temperatura deseada.

FUNCIONES ESTÁNDAR

i **NOTA:** para las funciones que requieren precalentamiento, asegúrese de retirar todos los accesorios durante esta fase

Símbolo	Función	T °C por defecto Rango T °C	Posición sugerida en el estante	Precalentar	Sugerencias
	*Convección	200 °C 30-250 °C	L2/L3	Sí/Precalentamiento rápido	IDEAL PARA: tartas, panes, galletas, quiches en un nivel con calentamiento superior e inferior. Se puede utilizar con Preci Probe.
	Convección + Ventilador	50-250 °C	L2/L3/L4	Sí/Precalentamiento rápido	IDEAL PARA: asados, guisos, verduras y tartas con rellenos húmedos a un nivel. Ideal para cocinar alimentos con alto contenido de agua. Se puede utilizar con Preci Probe.
	Multinivel	160 °C 50-250 °C	L4 para nivel único L2+L5 para doble nivel L2+L4+L6 para triple nivel	Sí/Precalentamiento rápido	IDEAL PARA: tartas, galletas y pizzas en uno o más niveles. Ideal para cocinar diferentes alimentos. Se puede utilizar con Preci Probe.
	Calentamiento inferior	50-230 °C	L2	Sí/Precalentamiento rápido	IDEAL PARA: flanes, púdines y baño maría en un nivel. Esta función también se puede utilizar para terminar una preparación. Se puede utilizar con Preci Probe.
	Calentamiento inferior + ventilador	50-230 °C	L2	Sí/Precalentamiento rápido	IDEAL PARA: pizzas, tartas saladas, tartas y alimentos con coberturas líquidas a un nivel. Se puede utilizar con Preci Probe.

Símbolo	Función	T °C por defecto Rango T °C	Posición sugerida en el estante	Precalentar	Sugerencias
	Grill	01-05	L6 para alimentos delgados L5 para alimentos más gruesos	NO	IDEAL PARA: gratinados, pescado, verduras, carnes a la parrilla. Esta función sólo utiliza la resistencia superior interior. Usar con la puerta cerrada. Coloque una bandeja debajo para recoger los jugos.
	**Supergrill	05 01-05	L6	NO	IDEAL PARA: grandes cantidades de salchichas, filetes y pan tostado. Toda la zona debajo del grill se calienta. Usar con la puerta cerrada. Voltee los alimentos pasados dos tercios del tiempo de cocción (si es necesario).
	**Gratinado(***)	200 °C 150-250 °C	L4/L5	Sí/Precalentamiento rápido	IDEAL PARA: piezas enteras de carne (asados) o alimentos gratinados. Usar con la puerta cerrada. Coloque la bandeja debajo de la rejilla para recoger los jugos. Voltee la comida a media cocción, si es necesario.
	Multinivel +	150-250 °C	1 ^r +2 ^º +3 ^r + 6 ^º nivel	Sí/Precalentamiento rápido disponible	IDEAL PARA: cocinar menús completos sin mezclar olores. No es necesario extraer los alimentos al mismo tiempo de cocción. Consulte el apartado específico (introduzca el número de apartado) para ver sugerencias de menús.
	*ECO	190 °C 150-220 °C	3 ^r / 4 ^º nivel	NO	IDEAL PARA: cocinar carne, pescado o verduras. Esta función permite ahorrar energía durante la cocción manteniendo los alimentos húmedos y tiernos. La lámpara de la cavidad está apagada.
	Airfry(***)	200 °C 150-250 °C	3 ^r / 4 ^º nivel	NO	IDEAL PARA: preparar alimentos congelados o precocinados empanados que normalmente se fríen. Gracias a la bandeja específica, el aire caliente puede fluir uniformemente sobre los alimentos.

* Probado de acuerdo con la norma EN 60350-1 para fines de declaración de consumo de energía y clase energética.

**Usar con la puerta cerrada.

(***) Según el modelo de horno.



FUNCIONES ESPECIALES

Símbolo	Función	T °C por defecto Rango T °C	Posición sugerida en el estante	Precalentar	Sugerencias
	Jolly	-	-	-	Añada a la lista de funciones predefinidas su favorita que no esté ya presente en tu horno. Puede configurarlo a través de la aplicación hOn.

Función Jolly

Gracias a la función Jolly, este producto ofrece una experiencia totalmente personalizable, permitiéndole almacenar sus recetas personalizadas directamente en el horno. Usted puede ejecutar estas recetas tantas veces como quiera, incluso sin necesidad de conectarse a la aplicación.



Cómo configurar la función Jolly:

Para configurar la función Jolly en su horno, abra la sección de recetas de la aplicación, seleccione la receta que desea utilizar y haga clic en "Usar como función Jolly".

A partir de este momento, puede lanzarla desde el producto incluso sin interactuar con la app. Basta con girar el selector de funciones hasta la función Jolly para iniciar el proceso de cocción.

La pantalla mostrará la temperatura preestablecida.

Cómo editar la función Jolly:

Para editar una función Jolly, vaya a la sección de recetas de la aplicación y seleccione la tarjeta de la receta designada como función Jolly. Pulse el botón "editar" para personalizar la receta y modificar los ajustes establecidos previamente.

Un mensaje emergente le informará de que, para guardar la función Jolly recién modificada, debe eliminar la anterior. Si confirma, la función Jolly anterior se eliminará y los nuevos parámetros se guardarán en el producto y serán visibles en la aplicación.

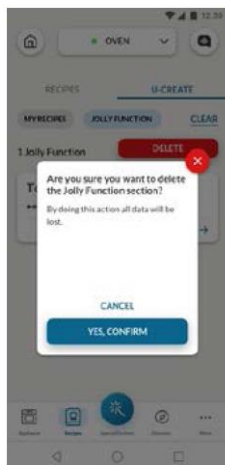

Cómo eliminar la función Jolly:

Para eliminar la función Jolly de la interfaz de usuario del horno, acceda a la sección de recetas de la aplicación.

Pulsando sobre la tarjeta de la receta designada como función Jolly, es posible suprimirla pulsando el botón rojo "botón suprimir".

Una ventana emergente confirmará la operación, solicitando su confirmación. Si sigue adelante, la función Jolly guardada en el horno se eliminará y dejará de estar disponible en la app.



PRECI PROBE

Antes del uso, verifique la carga de Preci Probe:

1. Ponga la sonda Preci Probe en el cargador y cierre la tapa.
2. Conecte el cargador a una fuente de alimentación USB, como un adaptador USB o una toma USB de un PC/portátil con el cable USB. El cargador puede no funcionar correctamente con el alimentador debido a su función de apagado automático.
3. El LED del cargador se encenderá y parpadeará durante la carga. Se apagará cuando Preci Probe esté completamente cargado.

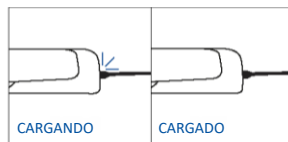
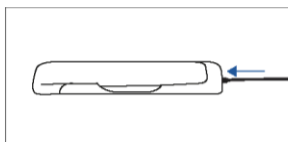
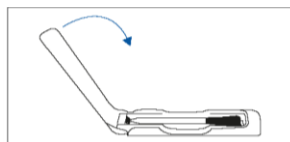

Cómo registrarse y utilizar Preci Probe:

1. Introduzca la sonda en el alimento.
2. Pulse para seleccionar la función deseada y pulse tantas veces como sea necesario para seleccionar el icono Sonda.
3. Al cabo de un rato, el horno reconocerá el código de la sonda. Pulse y utilice las flechas para ajustar la temperatura deseada.
4. Pulse para confirmar. A partir de este momento, el horno utilizará los datos de la sonda para controlar la temperatura interna de sus alimentos.
5. Una vez alcanzada la temperatura interna deseada, suena la alarma y el horno se apaga. Retire con cuidado la sonda de los alimentos.

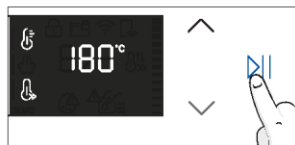
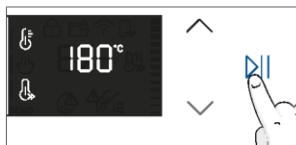
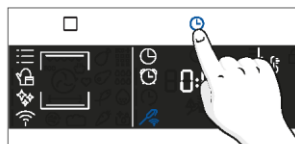

Consejos de cocción

La sonda está equipada con un único punto de medición. Introdúzcalo completamente en el alimento con la punta metálica situada en el centro del mismo. Coloque este punto lo más cerca posible de la parte más gruesa (más fría) del alimento para controlar con precisión el proceso de cocción.

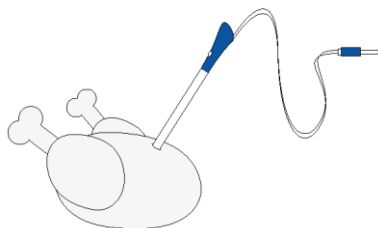

La sonda puede utilizarse con funciones manuales (Convección, Convección + Ventilador, Grill, Supergrill, Gratinado y Multinivel), con CATEGORÍAS DE COCCIÓN DE ALIMENTOS (Carne, Pescado y Verduras) y con Gentle Cooking.

Categoría de alimento	Temperatura interna recomendada en °C	Posicionamiento sugerido
Asado de carne de res	45 °C	Diagonalmente en la parte más gruesa.
Carnes asadas	55 °C / 60 °C / 65 °C	Para los alimentos con forma cilíndrica (p.ej., asados de carne) coloque la punta lo más cerca posible al centro geométrico.
Aves de corral	83-85 °C	En la parte más gruesa de la pechuga
Pescado (entero/en filetes)	65 °C	Diagonalmente en la parte más gruesa
Pan/guisos	90 °C	Cerca del centro geométrico del alimento



5. DIRECTRICES DE COCCIÓN

5.1. TABLA DE COCCIÓN GENERAL

Categoría	Receta	N.º de niveles	Programa de cocción	T °C	Preca- lentar	Accesorio de cocina	Posición en el estante	Tiempo de cocción después del precalentamiento* (min)
Pastelería dulce	Pequeños pasteles /Magdalenas	1	Convección Multinivel	175 °C 160 °C	S	Bandeja de horneado Bandeja de horneado	L3 L4	20-30 30-40
		2	Multinivel	150 °C		Bandeja de horneado + profunda	L2+L5	30-40
		3	Multinivel	140 °C		Bandejas de horneado	L2+L4+L6	40-50
	Bizcochos (26 cm Ø)	1	Convección	170 °C	S	Rejilla metálica + Molde	L2	30-40
			Multinivel	150 °C		Rejilla metálica + Molde	L4	40-50
		2	Multinivel	150 °C		Rejillas metálicas + Molde	L1+L4	50-60
	Galletas/Galletas de mantequilla	1	Convección Multinivel	150 °C 150 °C	S	Bandeja de horneado Bandeja de horneado	L3 L4	25-30 30-40
			2	Multinivel		140 °C	Bandeja de horneado + profunda	L2+L5
		3	Multinivel	140 °C		Bandejas de horneado	L2+L4+L6	35-40
	Chouquettes	1	Convección	190 °C	S	Bandeja de horneado	L4	25-35
		2	Multinivel	170 °C		Bandeja de horneado	L3	25-35
	Budín de Yorkshire	1	Convección	200 °C	S	Bandeja de horneado	L3	20-30
	Merengues	1	Multinivel	90 °C	S	Bandeja de horneado		90-160
	Macarons	1	Convección	150 °C	S	Bandeja de horneado	L3	15-20
	Tarta de manzana	1	Convección	185 °C	S	Rejilla metálica + Molde	L2	60-70
		1	Multinivel	170 °C	S	Rejilla metálica + Molde	L4	65-75
	Tarta tatin	1	Convección	170 °C	S	Rejilla metálica + Molde	L2	40-60
	Sufilé de chocolate	1	Convección	200 °C	S	Bandeja de horno + moldes	L3	10-15
	Tarta de queso	1	Convección	150 °C	S	Rejilla metálica + Molde	L2	50-65
	Cruasanes congelados	1	Convección	180 °C	S	Bandeja de horneado	L3	20-25
2		Convección	180 °C	Bandejas de horneado		L2+L5	25-35	
3		Multinivel	160 °C	Bandejas de horneado		L2+L4+L6	30-40	
Strudel congelado	1	Convección	210 °C	S	Bandeja de horneado	L3	30-45	
Pan y pan sin levadura	Pan tostado	1	Supergrill	5	N	Rejilla metálica	L6	4-6
	Focaccia	1	Convección	200 °C	S	Bandeja de horneado	L2 o L3	25-35
	Pan integral	1	Convección	200 °C	S	Bandeja de horneado	L3	35-50



Categoría	Receta	N.º de niveles	Programa de cocción	T°C	Preca- lentar	Accesorio de cocina	Posición en el estante	Tiempo de cocción después del precalentamiento* (min)
Pasteles salados y guisos	Tartas saladas / Quiches (26 cm Ø)	1	Convección	200 °C	S	Rejilla metálica + molde para quiche	L1 o L2	30-50
		2	Multinivel	180 °C	S	Rejilla metálica + molde para quiche	L1+L4	50-70
	Sufilé de queso	1	Convección	200 °C	S	Bandeja de horno + moldes	L3	20-35
	Lasaña fresca	1	Convección	200 °C	S	Rejilla metálica + fuente de horno	L3	40-60
	Lasaña congelada	1	Convección	180 °C	S	Rejilla metálica + fuente de horno	L3	50-60
	Canelones congelados	1	Convección	180 °C	S	Rejilla metálica + fuente de horno	L3	45-55
	Pasta al horno	1	Gratinado	200 °C	S	Rejilla metálica + fuente de horno	L4	20-30
Pizza	Pizza fresca (Bandeja)	1	Convección	250 °C	S	Bandeja de horneado	L2 o L3	15-20
	Pizza fresca (Bandeja)	1	Pizza	250 °C	N	Bandeja de horneado	L2 o L3	18-25
		2	Multinivel	180 °C	S	Bandeja de horneado + profunda	L2+L5	25-35
	Pizza fresca (Redonda)	1	Convección	250 °C	S	Bandeja de horneado	L2 o L3	8-10
	Pizza fresca (Redonda)	1	Pizza	300 °C	N	Bandeja de horneado	L2 o L3	15-20
		2	Multinivel	180 °C	S	Bandeja de horneado + profunda	L2+L5	30-40
	Pizza congelada (masa fina)	1	Convección	220 °C	S	Rejilla metálica	L3	10-15
		2	Multinivel	200 °C		Rejilla metálica	L2+L5	15-25
		3	Multinivel	180 °C		Rejilla metálica	L2+L4+L6	
Pizza congelada (masa fina)	1	Pizza	200 °C	N	Rejilla metálica	L2	10-15	
Carne y aves de corral	Pollo entero asado (1-1,2 kg)	1	Gratinado	220 °C	S	Rejilla metálica/L4 Coloque la bandeja de horneado en L1 con 150 ml de agua	L4	40-60
	Muslos de pollo	1	AirFry**	220 °C	N	Bandeja Airfry **	L4	30-50
	Pato asado	1	Gratinado	200 °C	S	Rejilla metálica + Fuente para horno	L3	50-60



Categoría	Receta	N.º de niveles	Programa de cocción	T°C	Preca- lentar	Accesorio de cocina	Posición en el estante	Tiempo de cocción después del precalentamiento* (min)
Carne y aves de corral	Gallo	1	Gratinado	220 °C	S	Rejilla metálica. Coloque la bandeja de horneado en L1	L4	20-40
	Pavo asado	1	Gratinado	200 °C	S	Rejilla metálica + Fuente para horno	L3	50-60
	Costillas de cerdo (1000-1200 g)	1	Convección	200 °C	S	Rejilla metálica + Fuente para horno	L3	80-100
	Salchichas	1	Supergrill	4	S	Rejilla metálica	L5	40-50
	Filete de ternera (1000-1500 g)	1	Gentle cooking**	60 °C	N	Rejilla metálica + Fuente para horno	L3	60-80
	Rosbif (500 g)	1	Gratinado	220 °C	S	Bandeja de horneado	L3	20-40
	Pastel de carne (1000-1500 g)	1	Convección	180 °C	S	Bandeja de horneado	L3	40-50
	Pollo asado con patatas	1	Gratinado	200 °C	S	Bandeja profunda	L4	45-60
Pescado y marisco	Marisco a la plancha	1	Supergrill	4	N	Rejilla metálica	L5	15-30
	Palitos de pescado congelados	1	AirFry**	200 °C	N	Bandeja Airfry **	L4	20-25
	Pescado al horno	1	ECO	200 °C	N	Rejilla metálica. Coloque la bandeja de horneado en L1	L3	40-60
Tablas vegetales	Verduras gratinadas	1	ECO	200 °C	N	Rejilla metálica + Fuente para horno	L3	80-90
	Patatas fritas congeladas (300-500 g)	1	AirFry**	220 °C	N	Bandeja Airfry **	L4	18-25
	Patatas gratinadas	1	Gratinado	200 °C	S	Rejilla metálica + Fuente para horno	L4	15-25
	Patatas asadas	1	Convección	200 °C	S	Bandeja de horneado	L4	30-50

Los tiempos de cocción pueden variar según la receta y los ingredientes del consumidor.

*si se requiere precalentamiento



** Según el modelo de horno.

i NOTA: Para cocinar tartas, quiches y otras recetas que requieran un molde o un recipiente en 2 niveles, colóquelos escalonados: la bandeja superior en el lado izquierdo y la bandeja inferior en el lado derecho.

5.2. TABLA EVERYDAY COOKING

El menú de categorías de alimentos permite cocinar una gran variedad de recetas sin precalentar el horno, gracias a los programas de cocción específicos adaptados a las necesidades de cada categoría.

Tras seleccionar el programa de cocción, se mostrará el tiempo predeterminado, que puede modificarse girando el botón derecho; la temperatura de cocción puede modificarse pulsando el icono correspondiente. Ambos parámetros pueden ajustarse dentro de un rango limitado, como se indica en la tabla siguiente.

Símbolo	Descripción	Preca- lentar	Posición en el estante	Rango de temperatura (°C)	Intervalo de tiempo (min)	Temperatura de la sonda para carne (si está disponible)	Descripción
	Carne	NO	2-3-4	180-200	20-30	55-85 °C	Para asados de vacuno, ternera y cerdo, aves y cortes de carne.
	Pescado	NO	3-4	160-180	15-45	55-65 °C	Para pescado entero y fileteado.
	Verdura	NO	3-4	180-200	30-80	70-90 °C	Para verduras y patatas asadas

i NOTA: si, después de apagar el horno, es necesario seguir cocinando, se recomienda evitar el uso de los programas Everyday Cooking y optar en su lugar por [funciones estándar](#).



Receta	Tamaño de la ración	Programa de cocción	T°C	Accesorio de cocina	Posición en el estante	Tiempo de cocción (min)
Asado de ternera	500-800 g	Carne	190°C	Rejilla metálica	L3	30-40
Filete de ternera	200 g	Carne		Rejilla metálica	L3	
Pastel de carne	1000-1500 g	Carne	180°C	Rejilla metálica	L3	40-50
Ternera Wellington	500 g	Carne	200°C	Rejilla metálica	L3	50-80
Estofado	800-1000 g	Carne	200°C	Rejilla metálica	L3	40-70
Costillas de cerdo	1000-1200 g	Carne	200°C	Rejilla metálica	L3	80-100
Costillar de cordero	800-1000 g	Carne	200°C	Rejilla metálica	L3	60-80
Pierna de cordero	1500-2000 g	Carne	190°C	Rejilla metálica	L3	80-100
Filetes de salmón	200-600 g	Pescado	170°C	Bandeja de horneado	L3	20-35
Filetes de atún	600 g (aprox. 4 pzas.)	Pescado	180°C	Rejilla metálica	L3	10-20
Filetes de pez espada	700 g (aprox. 4 pzas.)	Pescado	200°C	Bandeja de horneado	L3	15-20
Filete de bacalao	600 g (aprox. 4 pzas.)	Pescado	150°C	Bandeja de horneado	L3	10-20
Besugo entero	1	Pescado	170°C	Bandeja de horneado	L3	35-45
Filete de dorada	600 g (aprox. 4 pzas.)	Pescado	150°C	Bandeja de horneado	L3	10-20
Filete de lubina	600 g (aprox. 4 pzas.)	Pescado	150°C	Bandeja de horneado	L3	10-20
Pescado a la sal	1	Pescado	220°C	Bandeja de horneado	L3	30-40
Brochetas de pescado	8 pzas.	Pescado	150°C	Rejilla metálica	L3	20-30
Calamares rellenos	4 pzas.	Pescado	180°C	Bandeja de horneado	L3	25-40
Pan integral	1	Productos de panadería	200°C	Rejilla metálica	L3	35-50
Pan de centeno	1	Productos de panadería	190°C	Rejilla metálica	L3	35-50
Pan de molde	1	Productos de panadería	200°C	Rejilla metálica	L3	35-50
Baguettes congeladas	1	Productos de panadería	200°C	Rejilla metálica	L3	15-25
Tentempiés de hojaldre congelados	1	Productos de panadería	190°C	Rejilla metálica	L3	20-30
Hinojo (bulbo)	1 bandeja	Verdura	200°C	Rejilla metálica	L3	30-40

Receta	Tamaño de la ración	Programa de cocción	T°C	Accesorio de cocina	Posición en el estante	Tiempo de cocción (min)
Verduras mixtas	1 bandeja	Verdura	190°C	Rejilla metálica	L3	40-45
Coliflor	1 bandeja	Verdura	190°C	Rejilla metálica	L3	40-50
Calabaza en dados	1 bandeja	Verdura	200°C	Rejilla metálica	L3	30-40
Pimientos rellenos	1 bandeja	Verdura	180°C	Rejilla metálica	L3	70-80
Calabacines rellenos	1 bandeja	Verdura	190°C	Rejilla metálica	L3	35-45
Palitos de zanahoria	1 bandeja	Verdura	180°C	Bandeja de horneado	L3	35-40
Brócoli	1 bandeja	Verdura	190°C	Bandeja de horneado	L3	30-40
Ratatouille	1 bandeja	Verdura	190°C	Rejilla metálica	L3	40-45
Flan de verduras	6 ramequines	Verdura	180°C	Bandeja de horno + moldes	L3	25-35



6. CUIDADO Y LIMPIEZA

6.1. RECOMENDACIONES GENERALES

La limpieza regular puede ampliar la vida útil del electrodoméstico. Espere a que el horno se enfríe antes de llevar a cabo la limpieza manual.

- Un mínimo de limpieza después de cada uso ayudará a mantener el horno perfectamente limpio.
- No cubra las paredes del horno con papel de aluminio o protectores de un solo uso disponibles en las tiendas. En contacto directo con el esmalte caliente, el papel de aluminio o cualquier otro protector corre el riesgo de derretirse y deteriorar el esmalte del interior.
- Para evitar fuertes olores de humo y una suciedad excesiva, recomendamos no usar el horno a temperaturas muy altas. Es mejor prolongar el tiempo de cocción y bajar un poco la temperatura.
- Además de los accesorios suministrados con el horno, le recomendamos que utilice únicamente platos y moldes resistentes a temperaturas muy altas.

6.2. LIMPIEZA DEL HORNO

6.2.1. INTERIOR DEL HORNO: funciones de limpieza

 **Limpieza pirolítica** (*según el modelo de horno)

Este proceso se basa en el proceso químico homónimo, que implica la descomposición de sustancias complejas mediante la aplicación de un tratamiento térmico.

Una vez activado, bloquea automáticamente la puerta del horno y eleva rápidamente la temperatura a 410°C.

Al final del ciclo de limpieza, lo único que queda dentro de la cavidad es un mínimo depósito de polvo, que se limpia fácilmente con un paño húmedo.

Cómo funciona:

1. Retire todos los accesorios del horno, como parrillas, rejillas laterales y tornillo de las rejillas laterales (*).
2. Gire el selector de funciones hasta . Gire el dial de control para ajustar el programa Pirolítico. Deje que la función trabaje durante el tiempo preestablecido. Durante este proceso y la siguiente fase de enfriamiento, la puerta del horno permanecerá bloqueada.
3. Cuando el electrodoméstico está frío, limpie las superficies interiores del horno con un paño.

 **ADVERTENCIA:** Compruebe que el electrodoméstico esté frío antes de tocarlo. Se debe prestar atención a las superficies calientes: existe el riesgo de quemaduras. Use agua destilada o potable.

(*) sólo para modelos con 7 niveles.

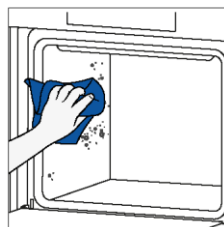
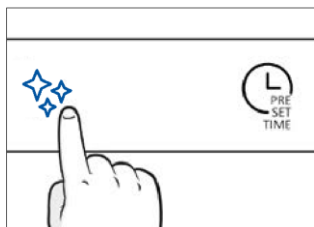
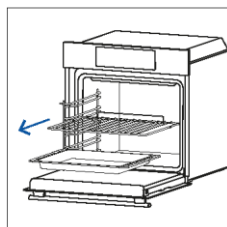

H2O Clean

La función H2O Clean está diseñada para eliminar sin esfuerzo la suciedad ligera y proporcionar una solución rápida y ecológica para limpiar la cavidad de su horno utilizando el poder del vapor.

Cómo funciona:

1. Vierta 100 ml de agua en el relieve inferior del horno.
2. Gire el selector hasta . Si es necesario, gire el dial de control para ajustar el programa Hydro Clean. Deje que la función trabaje durante el tiempo preestablecido.
3. Al final del proceso de limpieza, deje que el horno se enfríe.
4. Cuando el electrodoméstico está frío, limpie las superficies interiores del horno con un paño.
5. **▲ ADVERTENCIA:** Compruebe que el electrodoméstico esté frío antes de tocarlo. Se debe prestar atención a las superficies calientes: existe el riesgo de quemaduras. Use agua destilada o potable.

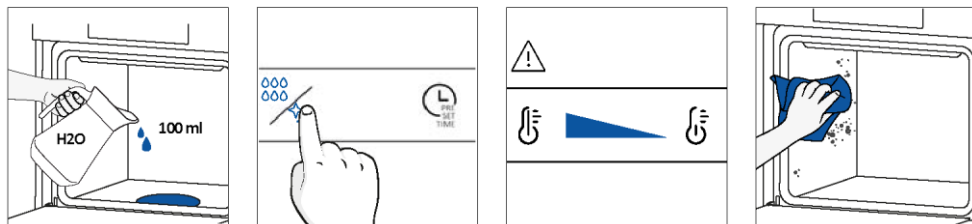

Limpieza catalítica

Los paneles catalíticos revisten la cavidad del horno y le conceden el lujo de no tener que lidiar nunca con un horno sucio.

Los paneles están recubiertos con un esmalte especializado que cuenta con una estructura microporosa, experta en absorber la grasa de las salpicaduras.

Mediante una reacción química catalítica, convierten eficazmente la grasa absorbida en elementos gaseosos cuando se exponen a altas temperaturas.

Recomendaciones: Considere la posibilidad de sustituir los paneles catalíticos después de aproximadamente tres años de uso, especialmente si utiliza su horno para dos o tres ciclos de cocción por semana. Esto garantiza un rendimiento y una limpieza óptimos.

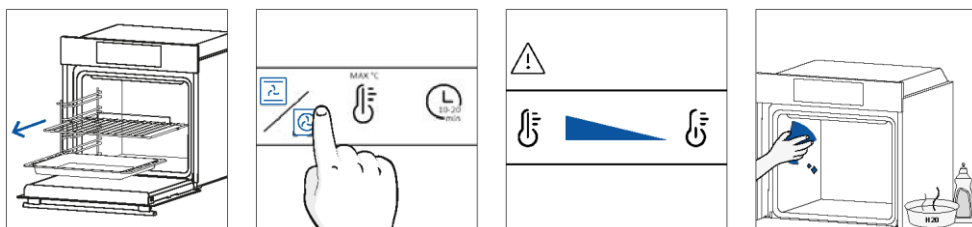

6.2.2. EXTERIOR DEL HORNO: retirada y limpieza de la puerta de cristal

1. Coloque la puerta a 90°. Gire las lengüetas de bloqueo de la bisagra hacia fuera del horno.

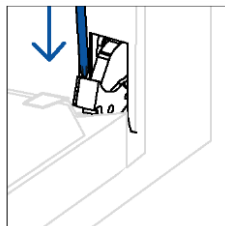
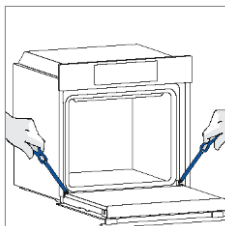

2. Coloque la puerta a 45°. Pulse simultáneamente los dos botones situados a ambos lados de los hombros laterales de la puerta y tire hacia usted para retirar la tapa superior de la puerta de los cristales.

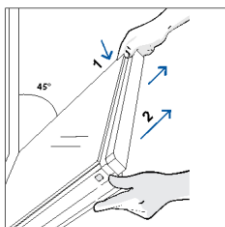

3. Retire con mucho cuidado el cristal del horno, empezando por el interior. Durante el procedimiento, sujete firmemente el cristal con ambas manos y colóquelo sobre una superficie plana acolchada (por ejemplo, sobre una tela).

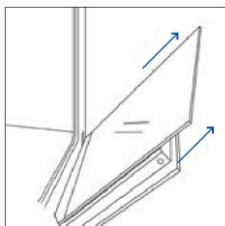

4. **⚠ ADVERTENCIA:** El cristal exterior no es desmontable.

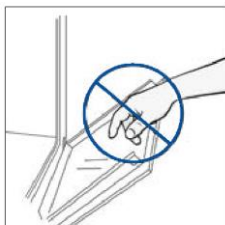

5. Limpie el cristal con un paño suave y productos de limpieza adecuados.



6. Inserte los paneles de cristal, asegurándose de que la etiqueta "Low-E" sea correctamente legible y esté colocada en la parte inferior izquierda de la puerta, cerca de la bisagra del lado izquierdo. De este modo, la etiqueta impresa en el primer cristal permanecerá en el interior de la puerta.

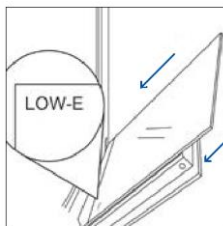

7. Vuelva a colocar la tapa superior de la puerta de cristal empujándola hacia dentro hasta que oiga un clic de los dos botones laterales.

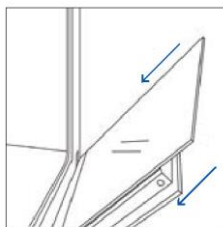

8. A continuación, vuelva a colocar la puerta a 90° y gire las lengüetas de bloqueo de las bisagras hacia el interior del horno.

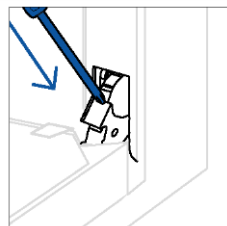
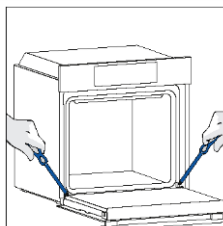

6.3. LIMPIEZA DE ACCESORIOS

Asegúrese de limpiar bien los accesorios después de cada uso y séquelos con una toalla. En el caso de residuos persistentes, considere sumergir los accesorios en una mezcla de agua y jabón durante aproximadamente 30 minutos antes de darles un segundo lavado.

LIMPIEZA DE LOS ESTANTES LATERALES:

– Modelo de 6 niveles

1. Retire los estantes laterales tirando de ellos en el sentido de las flechas.
2. Para limpiar los estantes laterales, métalos en el lavavajillas o utilice una esponja húmeda, asegurándose de secarlos después.
3. Después del proceso de limpieza, instale los estantes laterales en orden inverso.

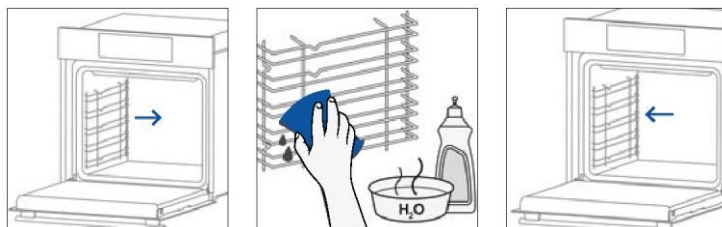

– Modelo de 7 niveles

1. Retire los estantes laterales tirando primero de la parte delantera en la dirección de la flecha y soltando la parte trasera de los tornillos.
2. Para limpiar los estantes laterales, métalos en el lavavajillas o utilice una esponja húmeda, asegurándose de secarlos después.
3. Tras el proceso de limpieza, instale los estantes laterales en orden inverso: coloque la parte trasera entre los tornillos y empuje la parte delantera en la dirección de la flecha.

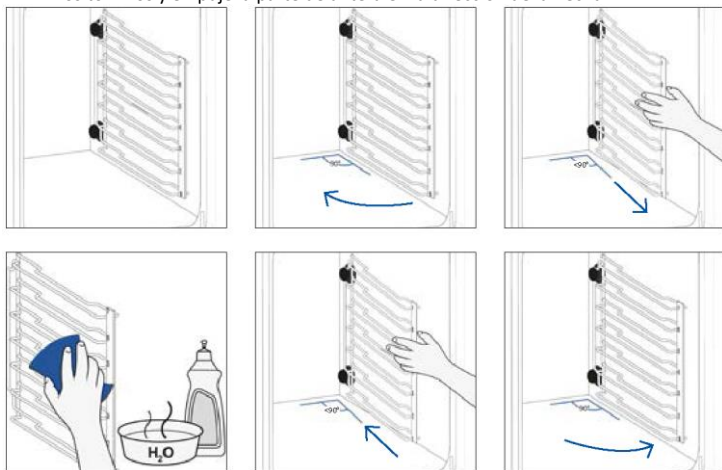

6.4. MANTENIMIENTO

SUSTITUCIÓN DE COMPONENTES

Cambiar la bombilla de arriba:

1. Desconecte el horno de la red eléctrica.
2. Retire la cubierta de cristal de la lámpara.
3. Desmonte la bombilla.
4. Sustituya la bombilla por una nueva del mismo tipo.
5. Vuelva a colocar la cubierta de cristal de la lámpara.
6. Vuelva a conectar el horno a la red eléctrica.

Paso 1

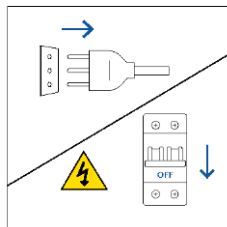

Paso 2

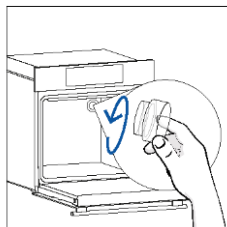

Paso 3

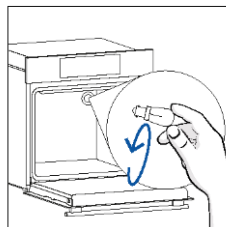

Paso 4

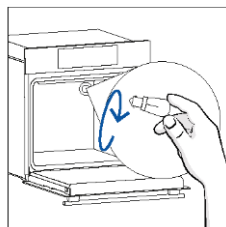

Paso 5

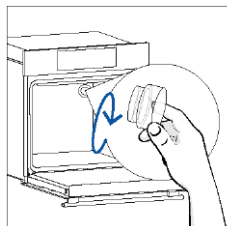

Paso 6

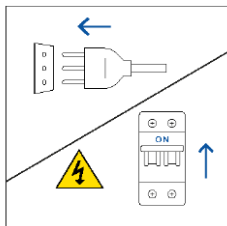

Este producto contiene una o más fuentes de luz de clase de eficiencia energética G (bombilla).



Cambiar la bombilla lateral:

1. Desconecte el horno de la red eléctrica.
2. Utilice un destornillador plano colocándolo en el lateral del cristal protector y ejerza una suave presión para retirarlo.
3. Sujete con cuidado la bombilla por su base.
4. Inserte la nueva.
5. Vuelva a instalar el cristal protector presionándolo suavemente hasta que quede bloqueado en su posición.
6. Vuelva a conectar el horno a la red eléctrica.

Paso 1

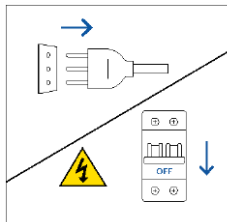

Paso 2

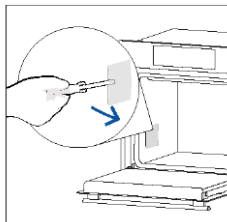

Paso 3

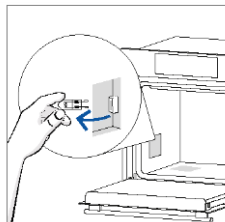

Paso 4

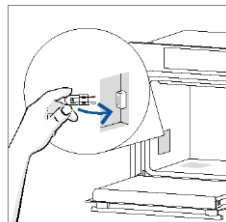

Paso 5

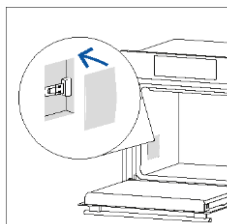

Paso 6

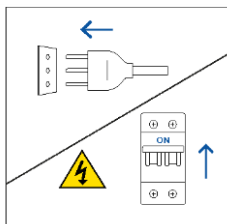

Este producto contiene una o más fuentes de luz de clase de eficiencia energética G (bombilla).

7. RESOLUCIÓN DE PROBLEMAS

Si durante el uso del horno se produce un error, la pantalla mostrará el código "ER" seguido de dos dígitos, que identificarán el error.

Proceda apagando y desenchufando el horno, espere unos minutos y vuelva a conectarlo. Si el error desaparece, puede volver a utilizar el horno. Si no desaparece, llame al servicio de atención al cliente y comunique el código (ERXX) que ve en la pantalla.

Error

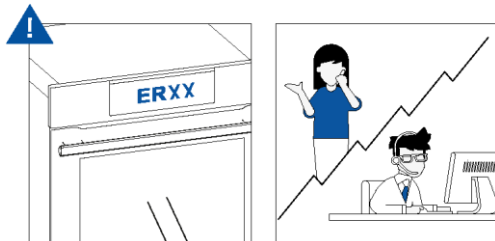

Humo

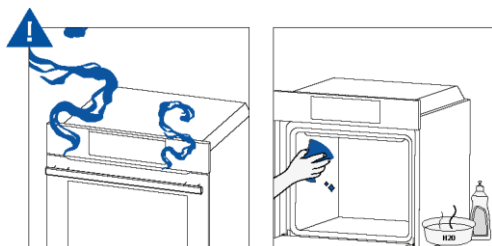

8. ELIMINACIÓN Y PROTECCIÓN DEL MEDIO AMBIENTE

8.1. ELIMINACIÓN DE ELECTRODOMÉSTICOS



Este electrodoméstico está etiquetado de acuerdo con la directiva europea 2012/19/UE en materia de residuos de aparatos eléctricos y electrónicos (RAEE). Los residuos de aparatos eléctricos y electrónicos contienen tanto sustancias contaminantes (que pueden tener un efecto negativo en el medio ambiente) como elementos básicos (que pueden reutilizarse). Es importante que los residuos de aparatos eléctricos y electrónicos se sometan a tratamientos específicos para desechar y eliminar correctamente los contaminantes y recuperar todos los materiales reutilizables.

Las personas desempeñan un papel clave a la hora de garantizar que los RAEE no se conviertan en un problema medioambiental. Para ello, es esencial seguir algunas normas básicas:

- Los RAEE no deben recibir el mismo tratamiento que los residuos domésticos.
- Los RAEE deben llevarse a áreas de recogida específicas gestionadas por el ayuntamiento o por una empresa registrada.

En muchos países puede haber servicios de recogida a domicilio para RAEE de gran tamaño. Al comprar un electrodoméstico nuevo, el antiguo puede devolverse al proveedor (que debe aceptarlo de forma gratuita) siempre y cuando tenga características similares y sea de un tipo equivalente al electrodoméstico adquirido.

8.2. AHORRAR Y RESPETAR EL MEDIO AMBIENTE

Siempre que sea posible, llene el horno y evite precalentarlo.

Abra la puerta del horno con la menor frecuencia posible, porque el calor de la cavidad se dispersa cada vez que se abre. Para lograr un ahorro de energía significativo, apague el horno entre 5 y 10 minutos antes del final del tiempo de cocción planificado y aproveche el calor residual que el horno continúa generando. Mantenga las juntas limpias y bien colocadas para evitar que el calor se disperse fuera de la cavidad. Si tiene un contrato eléctrico con tarifa horaria, el programa «Cocción diferida» le ayudará a ahorrar energía más fácilmente, ya que le permitirá retrasar el inicio del proceso de cocción hasta el inicio de la franja horaria con tarifa reducida.

9. INSTALACIÓN

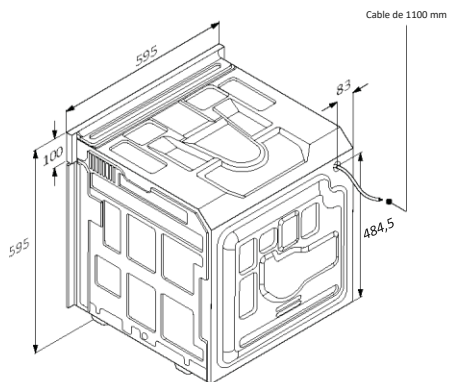
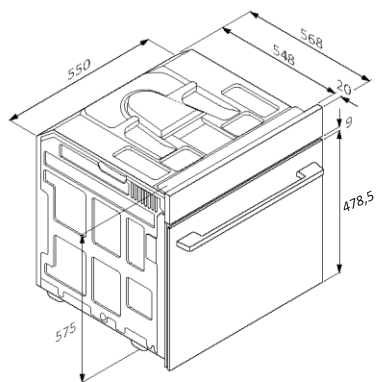

en mm

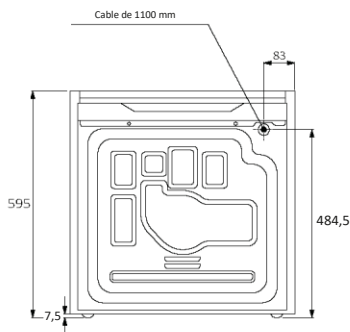

Vista posterior

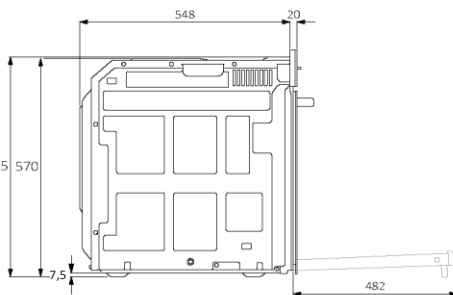

Vista lateral

en mm



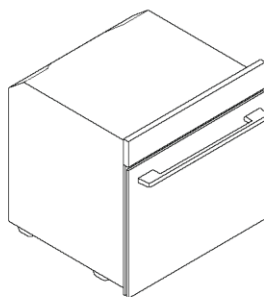
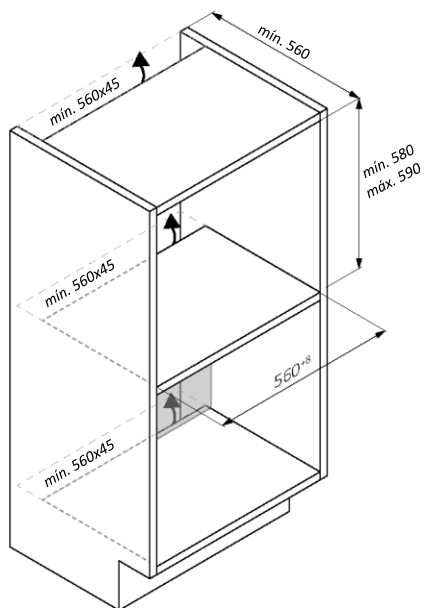
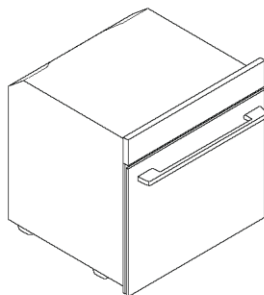
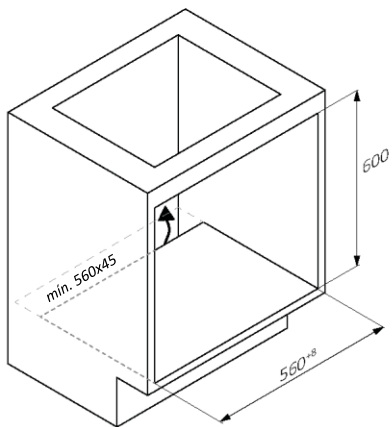

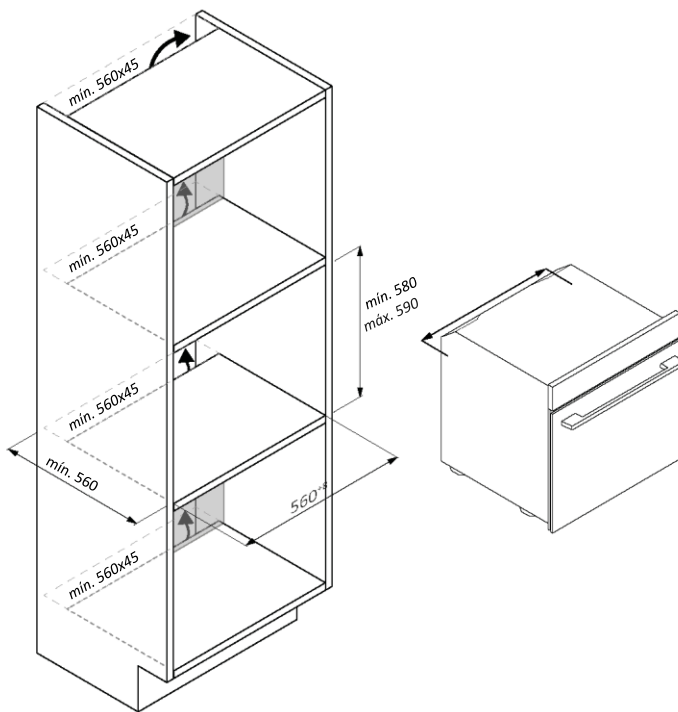

ES 51



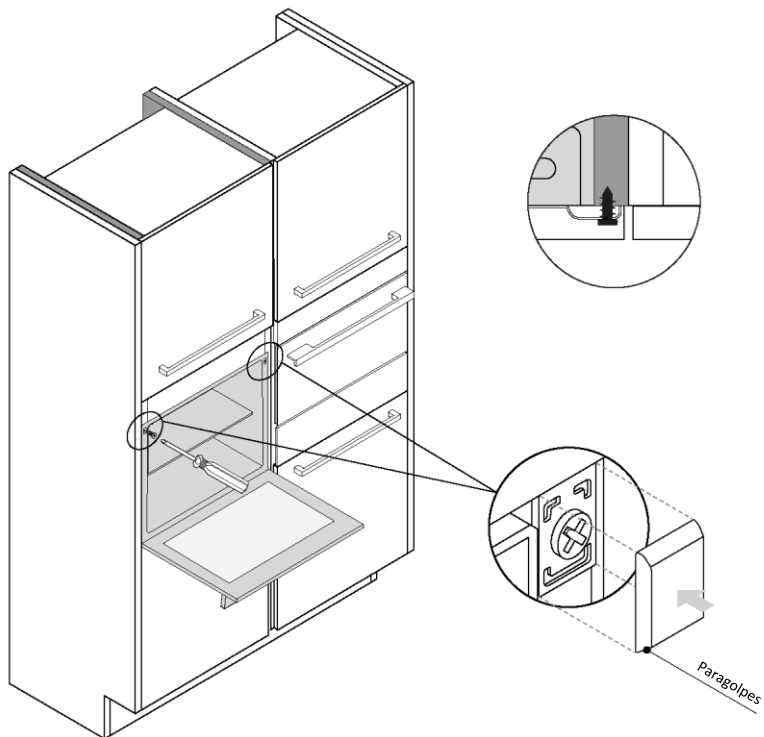

en mm



WELKOM

Bedankt dat u voor ons product heeft gekozen. Lees deze handleiding zorgvuldig door, inclusief de veiligheidsinstructies, om uw veiligheid te garanderen en de beste resultaten te verkrijgen, en bewaar de handleiding voor toekomstig gebruik.

Noteer voordat u de oven installeert het serienummer, dat u mogelijk nodig hebt voor reparaties. Controleer op eventuele schade die is ontstaan tijdens het transport en raadpleeg vóór gebruik een technicus als u twijfelt. Houd verpakkingsmateriaal uit de buurt van kinderen.

i OPMERKING: Houd er rekening mee dat de functies en accessoires van de oven kunnen verschillen afhankelijk van het model dat u hebt gekocht.

SAMENVATTING

1. VEILIGHEIDSINFORMATIE

2. PRODUCTINTRODUCTIE

- 2.1. Overzicht van het product
- 2.2. Accessoires
- 2.3. Bedieningspaneel
- 2.4. Connectiviteit

3. VOORDAT U BEGINT

- 3.1. Informatie om te beginnen
- 3.2. Eerste gebruik
- 3.3. Voorafgaande reiniging

4. WERKING VAN HET PRODUCT

- 4.1. Hoe het product werkt
- 4.2. Bereidingsfuncties

5. BEREIDINGSRICHTLIJNEN

- 5.1. Algemene bereidingstabel
- 5.2. Tabel Everyday Cooking

6. ONDERHOUD EN REINIGING

- 6.1. Algemene aanbevelingen
- 6.2. De oven schoonmaken
 - 6.2.1. Binnenkant van de oven: Reinigingsfuncties
 - 6.2.2. Buitenkant van de oven: De glazen deur verwijderen en schoonmaken
- 6.3. Schoonmaken van accessoires
- 6.4. Onderhoud

7. PROBLEMEN OPLOSSEN

8. MILIEUBESCHERMING EN VERWIJDERING

- 8.1. Verwijdering van apparaten
- 8.2. Het milieu beschermen en respecteren

9. INSTALLATIE

1. VEILIGHEIDSINFORMATIE

ALGEMENE WAARSCHUWINGEN

- Gebruik geen stoomreiniger voor reinigingswerkzaamheden.
- **▲ LET OP:** Om ieder risico veroorzaakt door het per ongeluk resetten van het thermische uitschakelapparaat te voorkomen, mag het apparaat niet worden gevoed door een extern schakeltoestel, zoals een timer, of worden aangesloten op een circuit dat regelmatig wordt in- en uitgeschakeld.
- Tijdens het gebruik wordt het apparaat heet. Voorkom aanraking van de verwarmingselementen in de oven.

Gebruik volgens aangegeven gebruik

- Gebruik de oven uitsluitend voor het beoogde doel: het bereiden van voedsel. Ieder ander soort gebruik, bijvoorbeeld als warmtebron, wordt als oneigenlijk en daarom gevaarlijk beschouwd. De fabrikant kan niet aansprakelijk worden gesteld voor schade voortkomend uit oneigenlijk, onjuist of nodeloos gebruik.

Gebruiksbeperkingen

- Het apparaat mag worden gebruikt door kinderen vanaf 8 jaar en door personen met verminderde lichamelijke, zintuiglijke of geestelijke vermogens of met een gebrek aan kennis en ervaring, mits zij onder toezicht worden gehouden of instructies hebben gekregen om het apparaat veilig te kunnen gebruiken en de gevaren begrijpen die ermee gepaard gaan. Kinderen mogen niet met het apparaat spelen. Het schoonmaken en onderhoud mag niet door kinderen worden uitgevoerd als zij niet onder toezicht staan.
- Dit apparaat mag niet worden gebruikt door personen (waaronder kinderen) met verminderde fysieke, zintuiglijke of geestelijke vermogens of met een gebrek aan kennis en ervaring, tenzij deze personen door iemand die verantwoordelijk is voor hun veiligheid onder toezicht worden gehouden of instructies hebben gekregen over de werking van het apparaat.
- Houd kinderen in de gaten, om te voorkomen dat zij met het apparaat spelen.
- **▲ WAARSCHUWING:** Tijdens het gebruik worden het apparaat en de toegankelijke delen ervan heet. Zorg ervoor dat u de verwarmingselementen niet aanraakt. Kinderen jonger dan 8 jaar moeten uit de buurt blijven, tenzij ze voortdurend onder toezicht staan.

- **⚠ WAARSCHUWING:** Toegankelijke delen kunnen heet worden tijdens het gebruik. Houd kleine kinderen uit de buurt.

INSTALLATIEWAARSCHUWINGEN

- De oven kan hoog in een kolom worden neergezet of onder een aanrecht.
- Vóór de bevestiging moet u zorgen voor een goede ventilatie in de ovenruimte, om een goede circulatie mogelijk te maken van de frisse lucht die nodig is voor het koelen en beschermen van de interne delen. Maak de openingen zoals aangegeven op de illustraties, afhankelijk van het type fitting. Bevestig de oven altijd aan de meubels met de met het apparaat meegeleverde schroeven.
- Er zijn geen aanvullende handelingen/instellingen nodig om het apparaat op de nominale frequenties te gebruiken.
- Om oververhitting te voorkomen mag het apparaat niet achter een decoratieve deur worden geïnstalleerd.
- Tijdens de installatie moet de oven worden losgekoppeld van het elektriciteitsnet om oververhitting te voorkomen.
- Als de service van de fabrikant vereist is om storingen te corrigeren die het gevolg zijn van onjuiste installatie, wordt deze service niet gedekt door de garantie. De installatie-instructies voor professioneel gekwalificeerd personeel moeten worden gevolgd.
- Een onjuiste installatie kan schade of persoonlijk letsel veroorzaken aan personen, dieren of eigendommen. De fabrikant kan niet aansprakelijk worden gesteld voor dergelijke schade of letsel.
- De installatie moet worden uitgevoerd door een gekwalificeerde technicus die de geldende wetgeving in het land van installatie en de instructies van de fabrikant kent en naleeft.
- Controleer na het uitpakken altijd of het apparaat niet beschadigd is, neem in geval van problemen contact op met de klantenservice voordat u het apparaat installeert en sluit het niet aan op de voeding.
- Verwijder het verpakkingsmateriaal voordat u het apparaat in gebruik neemt.
- Gebruik tijdens de installatie de handgreep van de ovendeur niet om de oven op te tillen en te verplaatsen.
- Het meubilair waarin wordt geïnstalleerd en de aangrenzende meubelen moeten bestand zijn tegen temperaturen van 95°C.
- Het wordt aanbevolen om tijdens de installatie beschermende handschoenen te dragen om snijwonden te voorkomen.
- Installeer het product niet in open omgevingen die blootstaan aan atmosferische invloeden.

- Dit apparaat is ontworpen voor gebruik op een hoogte lager dan 2000 m.

ELEKTRISCHE WAARSCHUWINGEN

- Het stopcontact moet geschikt zijn voor de belasting die staat aangegeven op het label en de aarding ervan moet aangesloten en in werking zijn. De aardgeleider heeft een geel-groene kleur. Deze procedure moet worden uitgevoerd door een daarvoor gekwalificeerde professional.
- Aansluiting op de stroombron kan worden uitgevoerd met een stekker of door vaste bedrading waarbij een meerpolige scheidingschakelaar (met een contactscheiding in overeenstemming met de vereisten voor overspanning van categorie III) moet worden geplaatst tussen het apparaat en de voeding, die geschikt is voor de maximaal aangesloten belasting en die voldoet aan de huidige wetgeving.
- Vraag in geval van incompatibiliteit tussen het stopcontact en de stekker van het apparaat een erkende elektricien om het stopcontact door een ander geschikt type te vervangen. De stekker en het stopcontact moeten worden aangepast aan de huidige normen van het land van installatie.
- De groen-gele aardkabel mag niet door de scheidingschakelaar onderbroken worden. Het stopcontact of de meerpolige scheidingschakelaar gebruikt voor de aansluiting moet makkelijk toegankelijk zijn wanneer het apparaat eenmaal is geïnstalleerd.
- Als het netsnoer beschadigd is, moet het worden vervangen door de fabrikant, diens servicevertegenwoordiger of vergelijkbaar gekwalificeerde personen om gevaar te voorkomen. Laat alle reparaties uitsluitend over aan de klantenserviceafdeling en vraag om het gebruik van originele reserveonderdelen.
- Trek de stekker van het apparaat uit het stopcontact voordat u werkzaamheden of onderhoud uitvoert.
- **⚠ WAARSCHUWING:** Zorg ervoor dat het apparaat uitgeschakeld is voordat u de lamp vervangt, om de mogelijkheid van elektrische schokken te voorkomen.
- De oven moet worden uitgeschakeld voordat u de verwijderbare onderdelen verwijdert. Plaats ze na het reinigen terug volgens de instructies.
- Het gebruik van een elektrisch apparaat brengt de inachtneming van bepaalde fundamentele regels met zich mee:
 - trek niet aan de stroomkabel om de stekker van het apparaat uit het stopcontact te halen;
 - raak het apparaat niet aan met natte of vochtige handen of voeten;

- Over het algemeen wordt het gebruik van adapters, stekkerdozen en verlengkabels afgeraden.
- in geval van storing en/of slechte werking, het apparaat uitschakelen en het niet manipuleren.
- **i** **OPMERKING:** Aangezien voor de oven onderhoudswerkzaamheden nodig zouden kunnen zijn, is het raadzaam om nog een stopcontact vrij te houden, zodat de oven daarop kan worden aangesloten als hij wordt verwijderd uit de ruimte waarin hij is geïnstalleerd.
- Niet correct uitgevoerde reparaties, installatie en onderhoud kunnen de gebruiker ernstig in gevaar brengen.
- De fabrikant verklaart hierbij dat het geen verantwoordelijkheid aanvaardt voor directe of indirecte schade veroorzaakt door onjuiste installatie, onderhoud of reparatiewerkzaamheden. Bovendien is hij niet aansprakelijk voor schade veroorzaakt door de afwezigheid of onderbreking van het aardingssysteem (bijv. elektrische schokken).
- **⚠** **LET OP:** Om ieder risico veroorzaakt door het per ongeluk resetten van het thermische uitschakelapparaat te voorkomen, mag het apparaat niet worden gevoed door een extern schakeltoestel, zoals een timer, of worden aangesloten op een circuit dat regelmatig wordt in- en uitgeschakeld.
- Het apparaat is niet ontworpen om te worden geactiveerd door een externe timer of een apart afstandsbedieningssysteem.

GEBRUIK EN ONDERHOUD

- De lekbak vangt de resten op die tijdens het koken druppelen.
- Wanneer u het rooster op de zijreken plaatst, moet u ervoor zorgen dat het kortste deel van de zijkant (tussen de stop en het uiteinde) naar de binnenkant van de oven is gericht. Als het rooster een decoratieve metalen balk heeft, let er dan op dat deze aan de buitenkant van de oven wordt geplaatst, zodat het merklogo zichtbaar en leesbaar is. Raadpleeg voor de juiste plaatsing ook de afbeelding in het [hoofdstuk 'Accessoires'](#) van deze gebruikershandleiding.
- Gebruik voor het reinigen van ovendeurruiten geen agressieve of schurende reinigingsmiddelen of scherpe metalen schrapers, omdat het glasoppervlak hierdoor bekrast kan raken, wat kan leiden tot breuk van het glas.
- Gebruik uitsluitend de temperatuursonde die voor deze oven wordt aanbevolen.
- Tijdens het koken kan vocht in de ovenholte of op het glas van de deur condenseren. Dit is een normale toestand. Wacht om dit effect te verminderen 10–15 minuten na het inschakelen voordat u voedsel in

de oven te zet. De condens verdwijnt in ieder geval wanneer de oven de bereidingstemperatuur bereikt.

- Kook de groenten in een bakje met een deksel in plaats van een open schaal.
- Probeer om voedsel na het koken niet langer dan 15–20 minuten in de oven te laten staan.
- Een lange stroomstoring tijdens een kookfase kan een storing van de monitor veroorzaken. Neem in dit geval contact op met de klantenservice.
- **⚠ WAARSCHUWING:** Bedek de ovenwanden niet met aluminiumfolie of wegwerpbescherming die u in winkels kunt kopen. Aluminiumfolie of andere soorten bescherming kan smelten wanneer het in direct contact komt met het hete email, waardoor het email aan de binnenkant beschadigd kan raken.
- **⚠ WAARSCHUWING:** Verwijder nooit de ovendeurafdichting.
- **⚠ VOORZICHTIG:** Vul de bodem van de holte niet opnieuw met water tijdens het koken of wanneer de oven heet is.
- Voor een correct gebruik van de oven is het raadzaam het voedsel niet rechtstreeks in contact te brengen met de rekken en platen, maar gebruik te maken van bakpapier en/of speciale houders.

WAARSCHUWINGEN (*VOOR PYRO-OVENS)

- Schoonmaken waar veel gemorst is, alvorens te reinigen.
- **⚠ WAARSCHUWING:** Voordat u de automatische reinigingscyclus begint:
 - Reinig de ovendeur.
 - Verwijder grote of grove voedselresten uit de binnenkant van de oven met behulp van een vochtige spons. Gebruik geen schoonmaakmiddelen.
 - Verwijder alle accessoires en de schuifrekset (waar aanwezig).
 - Plaats geen theedoeken.
- In ovens met vleessonde is het noodzakelijk, voordat tot de reinigingscyclus wordt overgegaan, de opening te sluiten met de meegeleverde bout. Sluit de opening altijd met de bout wanneer de vleessonde niet wordt gebruikt.
- Tijdens het pyrolytisch reinigingsproces (indien beschikbaar) kunnen de oppervlakken heter worden dan normaal en kinderen moeten uit de buurt worden gehouden.
- Als er een kookplaat boven de oven is aangebracht, mag deze nooit worden gebruikt terwijl het pyrolytische reinigingssysteem werkt, om oververhitting van de kookplaat te voorkomen.

WAARSCHUWINGEN voor de DRAADLOZE TEMPERATUURSONDE

- Dit product is exclusief voor oventoepassingen. Het mag alleen worden gebruikt zoals beschreven staat in deze gebruikershandleiding.
- RAAK de Preci Probe NIET AAN MET BLOTE HANDEN VLAK NA EEN BEREIDING. Draag altijd ovenhandschoenen om de Preci Probe uit het voedsel te verwijderen na de bereiding.
- Om de temperatuursonde correct te gebruiken, is het essentieel om de metalen staaf van de sonde tijdens de bereiding volledig in het voedsel te steken tot aan het zwartgekleurde keramische gedeelte aan de punt van de sonde.

Plaats de Preci Probe
tot hier in het voedsel

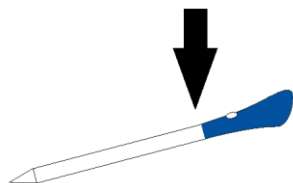

- Stel het metalen gedeelte van de Preci Probe niet rechtstreeks bloot aan de warmte die door de oven wordt gegenereerd.
- Gebruik de Preci Probe niet in een ander apparaat dan de ingebouwde oven.
- Gebruik de Preci Probe niet in een magnetron.
- De Preci Probe kan worden gereinigd en gewassen, maar mag niet lang in water ondergedompeld blijven.
- Dit product is niet bedoeld voor gebruik door personen van 12 jaar en jonger.
- De leverancier is niet aansprakelijk voor schade aan de Preci Probe door een verkeerd gebruik van het apparaat.
- Reinig de Preci Probe voor het gebruik.
- De sonde kan werken in het volgende temperatuurbereik: 10°C tot een interne maximumtemperatuur van 100°C van het metalen gedeelte. Het keramische gedeelte kan 350°C bereiken.
- Als de Preci Probe-temperatuur hoger wordt dan 100°C, stopt de bereiding en moet de Preci Probe zo snel mogelijk uit de oven worden verwijderd, met handschoenen aan, om schade aan de sonde te voorkomen.

2. PRODUCTINTRODUCTIE

2.1. OVERZICHT VAN HET PRODUCT

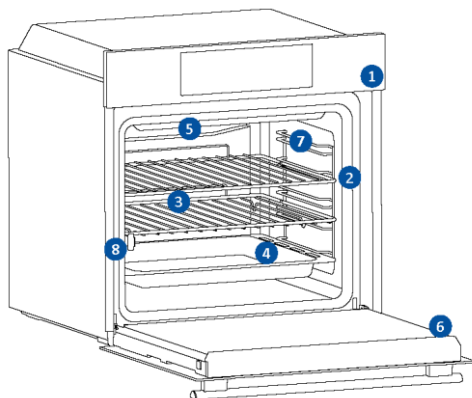

1. Bedieningspaneel
2. Plaatpositienummers
3. Roosters
4. Bakplaten
5. Ventilatorkap
6. Ovendeur
7. Zijroosters (indien aanwezig: alleen voor platte ovenholte)
8. Serienummer en QR-code



Schrijf hier uw serienummer voor raadpleging in de toekomst.

2.2. ACCESSOIRES

Zijroosters (alleen indien aanwezig*)

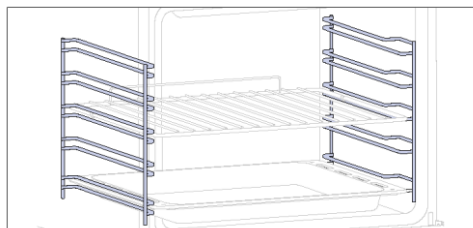

De zijrekken bevinden zich aan beide zijden van de ovenholte en zijn ontworpen om bakplaten en roosters op te plaatsen tijdens het koken.

i **OPMERKING:** 6 of 7 niveaus, afhankelijk van het model.

Bakplaat (alleen indien aanwezig*)

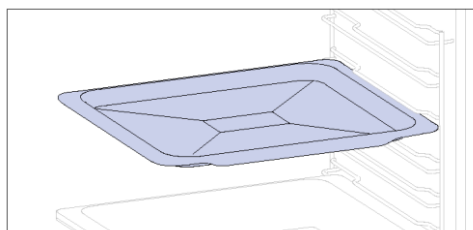

Een bakplaat is ideaal voor een gelijkmatige bruining van de bodem, waardoor hij perfect is voor koekjes en gebakjes dankzij het ondiepe, platte ontwerp. Bovendien kan het onder een rooster plaatsen helpen om druppels opvangen en een vieze oven voorkomen.

Metalen rooster

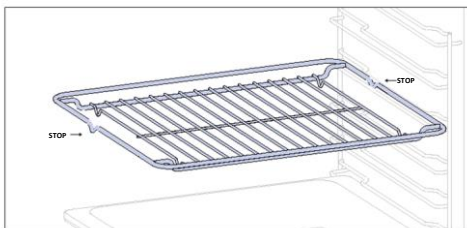

Een metalen rooster in een oven is een verwijderbare, verstelbare plank die kookgerei ondersteunt, voor een gelijkmatige garing zorgt en schoonmaken gemakkelijk maakt. Het kan worden gebruikt om borden en pannen op verschillende hoogtes te zetten voor verschillende bereidingsbehoeften.

Diepere plaat

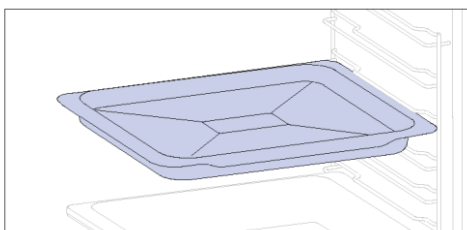

De diepere plaat is ideaal voor recepten met extra vloeistoffen of lagen, zoals ovenschotels of gebraad. De diepte is speciaal ontworpen om de gewenste consistentie van het voedsel dat erin wordt bereid te garanderen.



Telescopische geleiders (alleen indien aanwezig*)

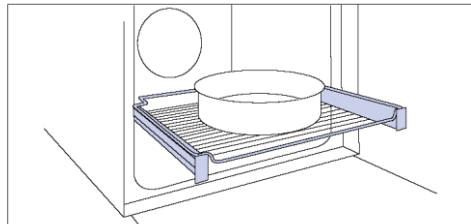

Telescopische ovenrails zijn schappen die uitgeschoven kunnen worden, zodat het makkelijker wordt om items te plaatsen of te verwijderen, zonder diep in een hete oven te hoeven reiken. Ze verbeteren de veiligheid en stabiliteit, en kunnen op verschillende niveaus worden ingesteld.

Dubbele bakplaat – BBQ-modus (alleen indien aanwezig*)

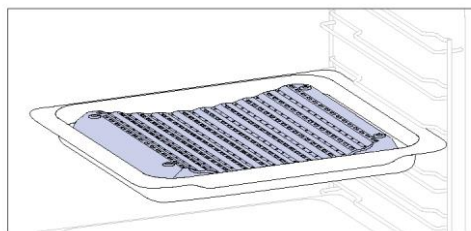

De holle vorm zorgt voor een goede circulatie van de vochtigheid die tijdens het koken wordt gegenereerd, waardoor de vochtigheidsgraad van het voedsel hoog blijft. Afhankelijk van de hoeveelheid water in de plaat, wordt een drogere of meer 'natte' bereiding verkregen.

Draaispit (alleen indien aanwezig*)

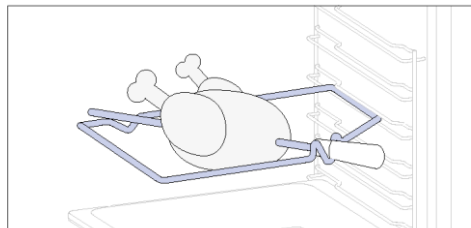

Het draaispit werkt samen met het bovenste verwarmingselement, door te draaien kan het voedsel gelijkmatig worden gegaard. Het kan het best worden gebruikt bij middelgrote gerechten. Ideaal voor het herontdekken van de smaak van traditionele braadgerechten.

Soft-close/soft-open scharnieren (alleen indien aanwezig*)

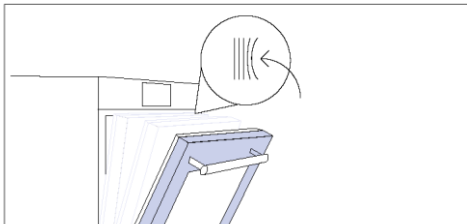

Soft-close en soft-open scharnieren reguleren de beweging van de deur en zorgen voor een soepele beweging en voorkomen dichtslaan.

Dubbele bakplaat – STOOM-modus (alleen indien aanwezig*)

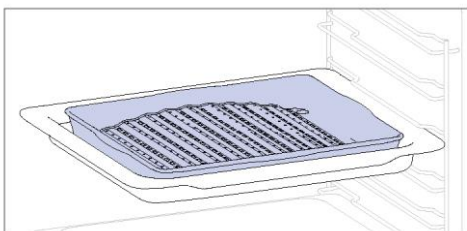

De bolle vorm is geschikt om te grillen in de oven op hoge temperatuur (220°C), waardoor een barbecue-resultaat zelfs thuis mogelijk is met weinig rook dankzij het afvoeren van de vetten op de bodem van de plaat.

Preci Probe (alleen indien aanwezig*)

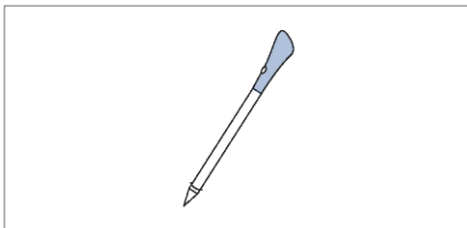

Deze sonde is een temperatuursensor die in het voedsel wordt gestoken en via bluetooth verbonden is met de oven, zodat de binnentemperatuur van het voedsel tijdens de bereiding kan worden gecontroleerd. Hij wordt voornamelijk gebruikt voor vis en vlees.

Airfry-plaat (alleen indien aanwezig*)

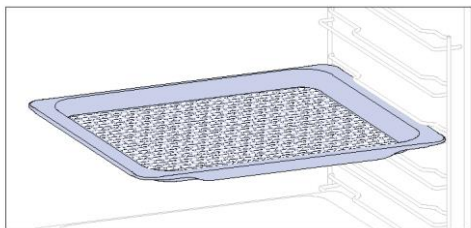

De airfry-plaat zorgt ervoor dat de hete lucht het voedsel gelijkmatig en driedimensionaal bereikt, wat resulteert in een krokantere buitenkant met behoud van de malsheid binnenin. Om sappen en paneermeel op te vangen, legt u hem op de bakplaat.

2.3. BEDIENINGSPANEEL

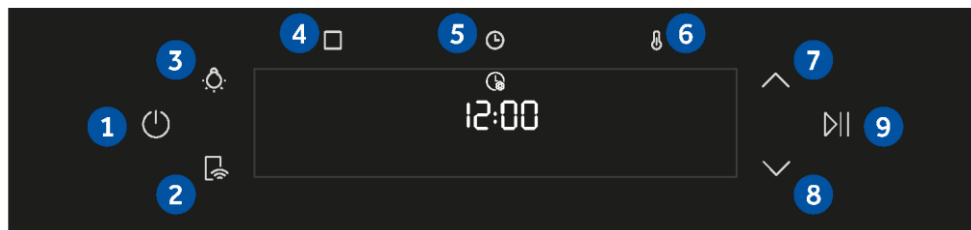









Functies en de functievolgorde kunnen worden gewijzigd afhankelijk van het model.

1. Aan/uit
2. Bediening op afstand
3. Verlichting
4. Functies
5. Tijd
6. Temperatuur
- 7/8. Navigatietoetsen
9. Start/Pauze

BELANGRIJKSTE FUNCTIES

Het bedieningspaneel heeft de volgende hoofdfuncties:

Symbol	Functie	Beschrijving
	Aan/uit	Indrukken om de oven aan/uit te zetten.
	Bediening op afstand AAN/UIE	Druk op de toets om bediening op afstand activeren, nadat u de oven hebt gekoppeld met de hOn-app (via de applicatie).
	Licht	Indrukken om de ovenlamp in de ovenholte aan/uit te zetten
	Functies	Druk één keer om naar de handmatige functies te gaan, twee keer voor de Everyday Cooking, drie keer voor het menu Reinigen en vier keer voor het menu Wifi.
	Tijd	Druk eenmaal voor de bereidingsduur, tweemaal voor de minutenteller (beschikbaar in stand-bymodus) en driemaal voor uitgestelde start. In de stand-bymodus zijn de kookwekker en, door 3 sec. op de toets te drukken, de tijd beschikbaar.
	Temperatuur	Druk eenmaal om de temperatuur van de ovenholte te controleren en tweemaal om de optie snel voorverwarmen te activeren (alleen beschikbaar tijdens de voorverwarmingsfase van de oven).
	Navigatietoetsen	Druk op de navigatietoetsen om te bladeren tussen functies en de parameters aan te passen.
	Start/Pauze	Druk om de bereiding te starten/pauzeren of om de functies te bevestigen.

2.4. CONNECTIVITEIT

Draadloze parameters

Technologie	Wifi	Bluetooth
Standaard	IEEE 802.11 b/g/n	Bluetooth v4.2, BR/EDR, BLE
Frequentieband(en) [MHz]	2401÷2483	2402÷2480
Maximaal vermogen [mW]	100	10

Preci Probe model et180 draadloze parameters

Technologie	Bluetooth
Standaard	Bluetooth v4.0 BLE
Frequentieband(en) [MHz]	2400÷2480
Maximaal vermogen [mW]	2,5 - (4 dBm)

PRODUCTINFORMATIE VOOR NETWERKAPPARATUUR

Stroomverbruik van het product in stand-by in een netwerk, als alle bedrade netwerkpoorten zijn aangesloten en alle draadloze netwerkpoorten zijn geactiveerd: 2,0 W

Een draadloze netwerkpoort activeren:

De wifimodule wordt ingeschakeld zodra de gebruiker op de aan-toets drukt.

Een draadloze netwerkpoort deactiveren:

De wifimodule wordt uitgeschakeld zodra de gebruiker op de uit-toets drukt. De wifi kan ook worden uitgeschakeld als de oven aan staat door 'off' (uit) te selecteren bij het wifi-instellingenmenu.

Candy Hoover Group Srl verklaart dat de radioapparatuur voldoet aan Richtlijn 2014/53/EU en aan de desbetreffende wettelijke voorschriften voor de VK-markt. De volledige tekst van de conformiteitsverklaring is beschikbaar op het volgende internetadres: www.candy-group.com.



INTERACTIE MET DE APP

Uw apparaat kan worden verbonden met uw draadloze thuisnetwerk en op afstand worden bediend met de app. Verbind uw apparaat om ervoor te zorgen dat het up-to-date blijft met de nieuwste software en functies.

i OPMERKING

- Zodra de oven is ingeschakeld, knippert het WIFI-pictogram gedurende 30 minuten. Tijdens deze periode is het mogelijk om het product te verbinden.
- Zorg ervoor dat uw wifi-thuisnetwerk is ingeschakeld.
- U krijgt stap voor stap begeleiding op zowel het apparaat als uw mobiele apparaat.
- Het kan tot 10 minuten duren om uw oven te verbinden.
- Raadpleeg de app voor meer informatie en probleemoplossing.

Downloaden op uw smartphone.



REGISTRATIE NIEUWE GEBRUIKER

- Klik op 'Registreren'.
- U kunt zich registreren via sociale accounts of u aanmelden met uw persoonlijke e-mail.

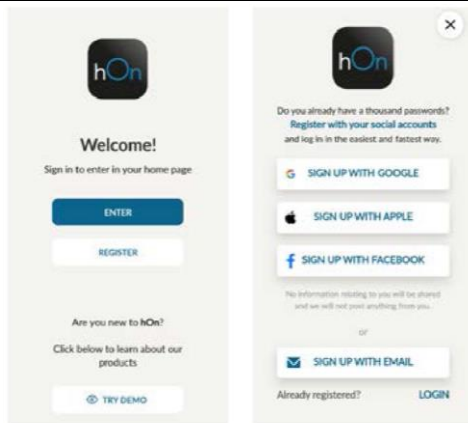

SNELLE KOPPELING

Stap 1

- Selecteer 'Apparaat toevoegen'.



Stap 2

- Geef toestemming voor gebruik van uw locatie.

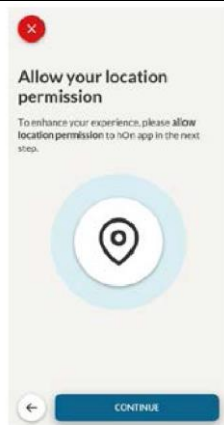
**Stap 3**

- Selecteer 'Oven' in de apparaatcategorie.

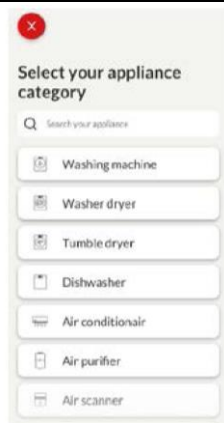
**Stap 4**

- Zet het apparaat aan; als het al aan staat, zet het dan uit en weer aan.



Stap 5

- Na het inschakelen begint de hOn-app met het zoeken naar uw huishoudelijke apparaat.

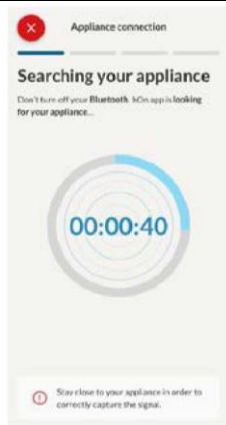

Stap 6.1–6.2

- Selecteer uw huishoudelijke apparaat, tik op 'Verbinden' en wacht een paar seconden.

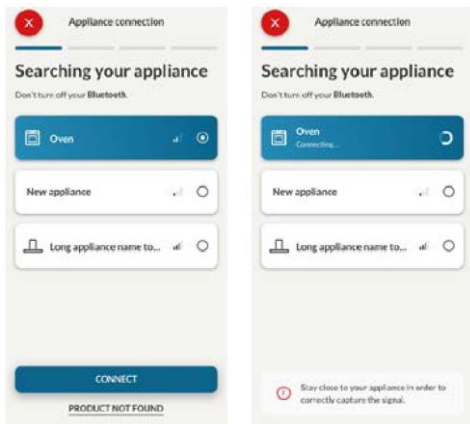

Stap 7

- Uw oven wordt gevonden en u kunt hem bedienen via hOn.

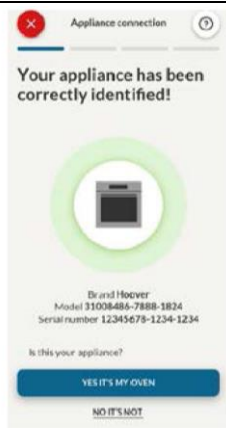

DE WIFI-INSTELLINGEN WIJZIGEN

Zodra het apparaat is verbonden, kan de gebruiker de WIFI-instellingen wijzigen tussen:

- **WIFI ON (Aan):** Het is alleen mogelijk de ovenstatus te bekijken via de app.
 - **WIFI hOn:** De oven kan alleen met de app worden gebruikt.
 - **WIFI OFF (Uit):** De oven is niet verbonden, maar nog steeds aangemeld en de netwerkgegevens zijn opgeslagen.
 - **WIFI RESET:** De verbinding wordt gereset en een nieuwe aanmelding is mogelijk.
1. Tik op  en ga naar het WIFI-menu. Op het display verschijnt een 'On' (Aan).
 2. Op het display verschijnt een 'On' (Aan).
 3. Gebruik de pijltjes tot 'Off' (Uit) of de reset-instelling 'rSt' wordt weergegeven.

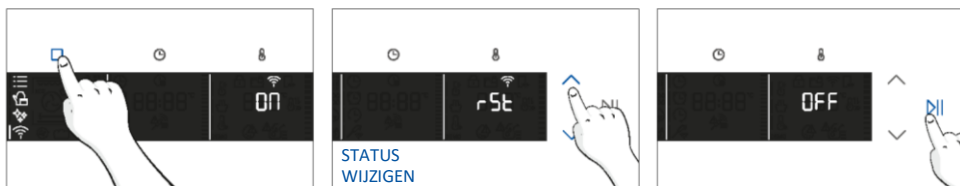

BEDIENING OP AFSTAND

De bediening op afstand biedt talloze voordelen voor gebruikers en verbetert het gemak, de efficiëntie en de algehele kookervaring, doordat het product direct vanaf het apparaat en de hOn-app kan worden bediend.

Deze functie maakt het mogelijk om via uw apparaat te genieten van verschillende functies, zoals: onmiddellijke of geplande start van recepten of bereidingsprogramma's die al beschikbaar zijn in de app; realtime controle van de voortgang van uw recepten; aanpassing van de gebruikte bereidingsparameters; controle van het bereidingsproces met behulp van de sonde; beheer van opgeslagen recepten met behulp van de '[Jolly-functie](#)' op het product (zie betreffende paragraaf). Bovendien is het mogelijk om meldingen te ontvangen zodra programma's of recepten zijn voltooid. De bediening op afstand kan alleen worden geactiveerd wanneer het product verbonden is.

OPMERKING: Dit is beschikbaar voor alle bereidingsfuncties op het product, behalve voor de programma's Gratinieren, Grill en Supergrill.

De bediening op afstand activeren:

1. Tik op  om de WIFI-modus te selecteren.
2. Op het display verschijnt 'connect' (verbinden). Tik op . 'On' (Aan) gaat knipperen.
3. Tik op  om de modus 'hOn' te selecteren en tik op  om bediening op afstand te activeren.
4. Druk op  om de modus 'hOn' te verlaten.
5. Ga naar de app, selecteer een programma en laat het koken beginnen. Tijdens het proces is het mogelijk om de programmaparameters via zowel het product als de app te bedienen en te wijzigen.

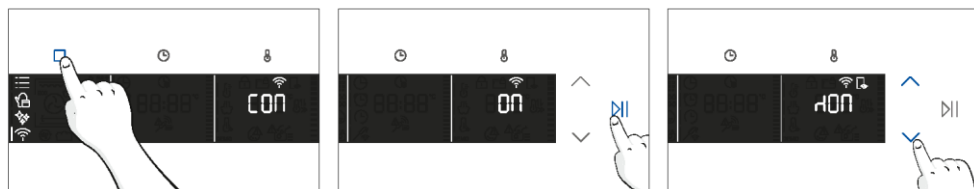

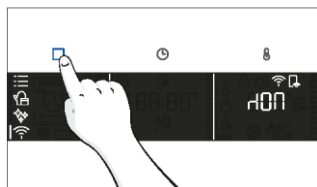

Het is ook mogelijk om de bediening op afstand tijdens het bereidingsproces te activeren door op de betreffende toets te drukken

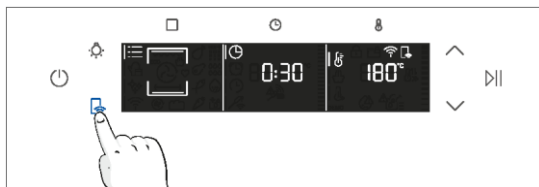

Bediening op afstand stoppen:

Terwijl het bereidingsprogramma bezig is, kan het direct vanaf het product zelf worden gestopt door op de overeenkomende toets voor de bediening op afstand op uw apparaat te drukken.



U kunt het bereidingsprogramma ook op afstand stoppen met de app door op de 'STOP'-knop op het display te klikken. De oven stopt automatisch met de bereiding.

OPMERKING: Als de gebruiker het bereidingsproces vanaf de oven stopt, wordt tegelijkertijd het gestopte bereidingsprocesweergegeven in de app.

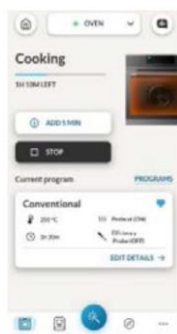

3. VOORDAT U BEGINT

3.1. INFORMATIE OM TE BEGINNEN

Als u de oven voor het eerst aanzet, kunt u wat rook opmerken. Maak u geen zorgen, wacht gewoon tot de rook is verdwenen voordat u de oven gebruikt.

Hoe de deur werkt

Voor functies die gebruikmaken van de grill zal de oven dankzij de deurschakeltechnologie de verwarmingselementen automatisch pauzeren wanneer u de deur opent en doorgaan met de bereiding zodra u de deur sluit.

Deze functie is alleen beschikbaar bij specifieke ovenconfiguraties. Alle pyromodellen hebben hem.

Tijdens het pyrolytische reinigingsproces blijft de ovendeur altijd vergrendeld. Als deze niet vergrendeld is, geeft de oven foutcode 24 weer en wordt de reinigingsfunctie onderbroken.

Hoe de verlichting werkt

De ovenholte wordt verlicht door een of meer lampen, die meestal worden geactiveerd zodra een bereidingsfunctie begint.

Bij ovens met een deurschakelaar (zie hieronder) gaat het licht automatisch aan wanneer de deur wordt geopend.

Bij ovens die zijn uitgerust met een lampknop, kan deze ook worden gebruikt om de verlichting te activeren.

Als de ovendeur langer dan 10 minuten open blijft, gaat de verlichting automatisch uit.

Tijdens het pyrolytische reinigingsproces blijft de verlichting uit.*

Hoe de koelventilator werkt

De koelventilator is verantwoordelijk voor het afvoeren van de hitte, zodat de oven en de omgeving niet te heet worden en de keukenapparatuur wordt beschermd tegen de gevolgen van hoge temperaturen. Daarom blijft de koelventilator nog enige tijd hoorbaar, zelfs nadat de oven is uitgeschakeld.

Hij werkt tijdens en na de kookcyclus in relatie tot de interne temperatuur van de oven.

Als de koelventilator werkt, maakt hij meestal een zacht zoemend of gonzend geluid. U merkt misschien ook een warme luchtstroom op die uit de opening tussen de ovendeur en het bedieningspaneel komt. Tijdens pyrolytische reiniging en wanneer de deur is vergrendeld, wordt de koelventilator ingeschakeld.*



Tijdens de ECO-functie blijft de verlichting uit.

(*Alleen bij pyro-ovens)





3.2. EERSTE GEBRUIK

Wanneer het apparaat voor de eerste keer wordt ingeschakeld, moet eerst de tijd worden ingesteld, worden gekozen tussen 13 ampère of 16 ampère en het geluidsniveau worden geselecteerd.

- **DE TIJD INSTELLEN:** Op het display knippert de vooraf ingestelde tijd '12:00'. Om te wijzigen, houdt u  ingedrukt en gebruikt u de pijltjes om het huidige uur in te stellen. Druk op  om het uur te bevestigen. Volg dezelfde procedure om de minuten in te stellen. Druk op  om te bevestigen.



- **AMPERAGE:** Standaard is de oven ingesteld om te werken met een hoger vermogen, geschikt voor huishoudens met meer dan 3 kW (16 A). Als uw huis een lager vermogen heeft, kunt u deze instelling met  wijzigen naar 13 A. Deze instelling beïnvloedt hoe snel de oven opwarmt. Door de hogere optie te kiezen (16 A) warmt de oven sneller op (omdat de energieabsorptie wordt verhoogd). Op het display staan twee keuzes: 13 A en 16 A. Selecteer de gewenste stroomsterkte met behulp van de pijltjes. Druk op  om te bevestigen.

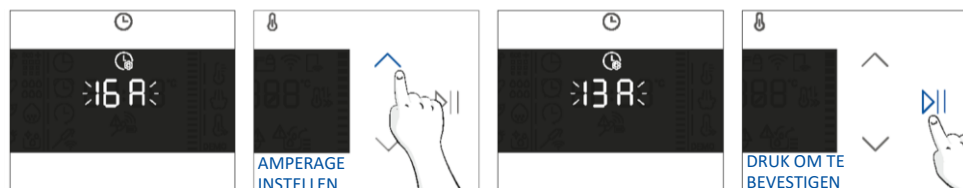

- **OPMERKING:** De optie om de amperage (stroomsterkte) in te stellen is alleen beschikbaar tijdens de eerste installatie. Om de ingestelde stroomsterkte te wijzigen, raadpleegt u de instructies voor na de installatie.

- **HELDERHEID:** Op het display verschijnt 'br i 9' (*brightness*, helderheid). De getallen geven het intensiteitsniveau van de helderheid aan en kunnen worden aangepast met de pijlen. Druk op  om te bevestigen.

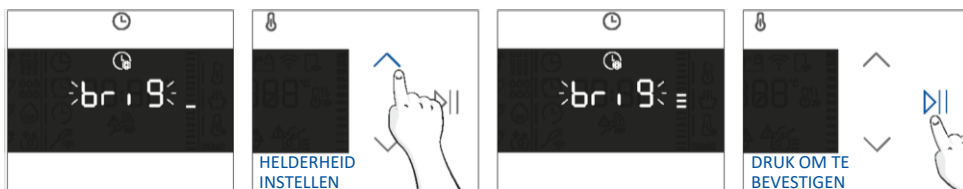

- **GELUID:** Op het display verschijnt 'SoUd' (*sound*, geluid). De getallen geven het intensiteitsniveau van het geluid aan en kunnen worden aangepast met de pijlen. Druk op **▷||** om te bevestigen.

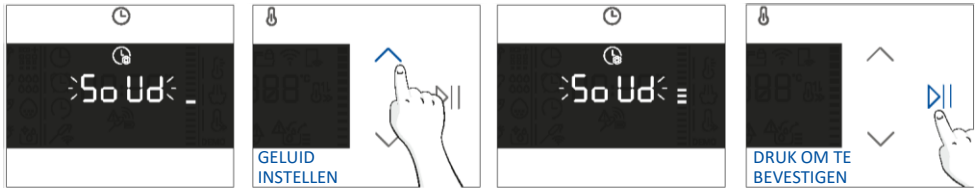

Het is mogelijk om terug te gaan naar de begininstellingen door de lamptoets 5 sec. ingedrukt te houden.

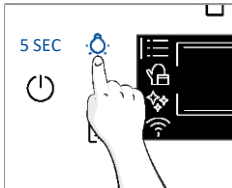

3.3. VOORAFGAANDE REINIGING

Reinig de oven, voordat u deze voor de eerste keer gebruikt. Wrijf externe oppervlakken af met een vochtige zachte doek. Was alle accessoires en veeg de binnenkant van de oven af met een oplossing van heet water en afwasmiddel. Stel de lege oven in op de maximumtemperatuur en laat hem ongeveer 1 uur aan staan, zo worden alle rondhangende geuren van nieuwheid verwijderd.

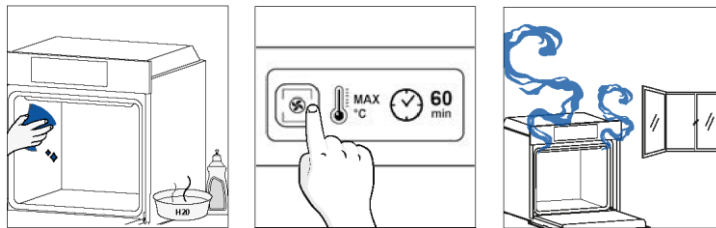

4. WERKING VAN HET PRODUCT

4.1. HOE HET PRODUCT WERKT

DE OVEN AAN-/UITZETTEN

Houd  ingedrukt om de oven aan/uit te zetten







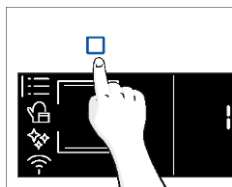

FUNCTIEMENU



Open het functiemenu door op  te drukken.

Tik zo vaak als nodig is om de naar de volgende instellingen te gaan:









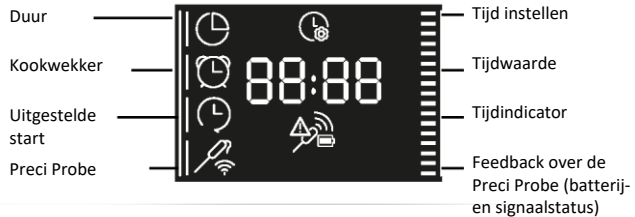
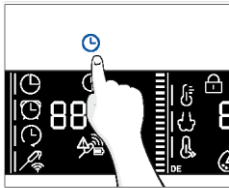









Symbol	Functie	Beschrijving
	BELANGRIJKSTE FUNCTIES	Met deze functie kan het gewenste bereidingsprogramma worden geselecteerd met behulp van de pijlen. Tik op  en  om de tijd en temperatuur in te stellen. Druk op  om de functie te starten. Druk nogmaals om het programma te pauzeren.
	VOEDSELCATEGORIEËN	In dit menu heeft u met de pijlen toegang tot 4 voedselbereidingscategorieën die al in de oven zijn geïntegreerd. Het display toont de standaardtijd en -temperatuur.
	WIFI	In deze modus kunt u de oven verbinden met een netwerk en hem aanmelden via de hOn-app.
	REINIGINGSFUNCTIES	Met deze functie kunt u een reinigingssysteem kiezen dat beschikbaar is op uw oven.

TIJDMENU

Nadat u het bereidingsprogramma hebt geselecteerd, opent u het menu Tijd door op  te drukken. Tik zo vaak als nodig is op  om de naar de volgende instellingen te gaan:



OPMERKING: Er kunnen niet meerdere parameters tegelijk worden ingesteld. Daarom blijft alleen de laatst ingestelde parameter in het geheugen staan en wordt de vorige parameter gewist.

Symbol	Functie	Beschrijving
	a) BEREIDINGSTIJD	Hiermee kan de bereidingstijd die nodig is voor het gekozen recept vooraf worden ingesteld. Druk op  om naar het menu Tijd te gaan. Tik zo vaak als nodig is op  om de functie 'Bereidingstijd' te selecteren. Gebruik daarna de pijltjes om de waarde te regelen en druk op  om te bevestigen. Het aftellen begint aan het einde van het voorverwarmen (indien aanwezig). Tijdens de bereidingsfase is het mogelijk om de tijdsduur te wijzigen door op  te drukken en de pijltjes te gebruiken. Als de duur is verstreken, verschijnt 'End' (Einde) op het display en stopt de bereiding.
	b) MINUTENTELLER	Hiermee kunt u de oven als wekker gebruiken. Druk op  om naar het menu Tijd te gaan. Tik zo vaak als nodig is op  om de functie 'Minutenteller' te selecteren. Gebruik daarna de pijltjes om de waarde te regelen en druk op  om te bevestigen. Tijdens de bereidingsfase is het mogelijk om de tijdsduur te wijzigen door op  te drukken en de pijltjes te gebruiken. Druk vervolgens op  om de bereiding opnieuw te starten. Als de tijdsduur is verstreken, gaat de bereiding door tot deze handmatig wordt onderbroken. Deze functie kan ook worden ingesteld als de oven in stand-by staat door op  te drukken. Indien geactiveerd, werkt de minutenteller onafhankelijk van de bereidingsfuncties van de oven.
	c) UITGESTELDE START	Hiermee kan de starttijd van de bereiding worden gekozen. Druk op  om het menu Tijd te openen. Tik zo vaak als nodig is op  om de functie 'Uitgestelde start' te selecteren. Gebruik daarna de pijltjes om de waarde te regelen en druk op  om te bevestigen. OPMERKING: Uitgestelde start kan alleen worden geactiveerd na het instellen van de bereidingsduur en is niet beschikbaar met de grillfuncties.



a. BEREIDINGSTIJD



b. MINUTENTELLER

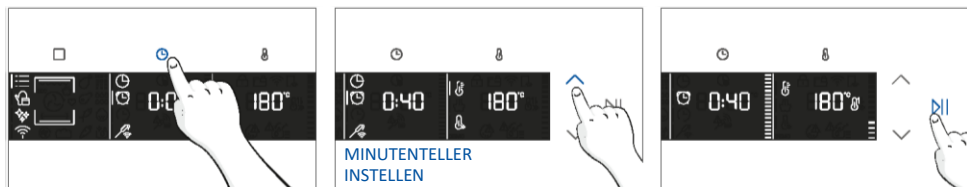



c. UITGESTELDE START



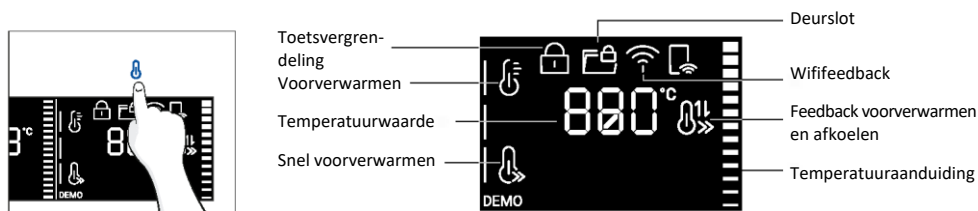

TEMPERATUURMENU

Nadat u het bereidingsprogramma hebt gekozen, ga u naar het menu Temperatuur door op  te drukken. Tik zo vaak als nodig is om naar de volgende instellingen te gaan:



Symbol	Functie	Beschrijving
	TEMPERATUUR	Druk hierop om de temperatuur in te stellen en gebruik de pijlen om de waarde te regelen.
	SNEL VOORVERWARMEN	Druk twee keer om de snelle temperatuur in te stellen.

EXTRA FUNCTIE

Symbol	Functie	Beschrijving
	KINDERSLOT	Deze functie maakt het mogelijk het scherm te vergrendelen om onbedoeld gebruik door minderjarigen te voorkomen. Houd de toetsen Lamp en Bediening op afstand ingedrukt om de schermvergrendeling te activeren. Doe hetzelfde om weer uit te schakelen.
	FAVORIETE FUNCTIE	Om een favoriete functie op te slaan en deze als eerste weer te geven wanneer de oven wordt ingeschakeld, houdt u de functieknop 5 seconden ingedrukt.





4.2. BEREIDINGSFUNCTIES







OPTIE VOOR SNEL VOORVERWARMEN

Om de voorverwarmingsfase te versnellen, kan de optie snel voorverwarmen worden geselecteerd door gedurende 3 sec. op het temperatuurpictogram te drukken nadat het bereidingsprogramma en de temperatuur zijn geselecteerd. Deze optie activeert een combinatie van ventilator en verwarmingselementen, ongeacht de gekozen bereidingsfunctie. Om energie te besparen, wordt bij snel voorverwarmen de ventilator van de ovenholte uitgeschakeld totdat de oven de gewenste temperatuur heeft bereikt.

STANDAARDFUNCTIES

i OPMERKING: Voor functies die voorverwarming vereisen, moeten alle accessoires worden verwijderd tijdens deze fase.

Symbol	Functie	Standaardtemp. °C Temp.bereik °C	Aanbevolen plaatpositie	Voorver- warmen	Suggesties
	*Conventioneel	200°C 30–250°C	L2/L3	Ja/Snel voorver- warmen	IDEAAL VOOR: Taarten/cakes, brood, koekjes, quiches op één niveau waarbij zowel boven- als onderwarmte wordt gebruikt. Kan gebruikt worden met Preci Probe.
	Hetelucht + ventilator	50–250°C	L2/L3/L4	Ja/Snel voorver- warmen	IDEAAL VOOR: Braadstukken, ovenschotels, groenten en hartige taarten met vochtige vullingen op één niveau. Ideaal voor het bereiden van voedsel met een hoog vochtgehalte. Kan gebruikt worden met Preci Probe.
	Multilevel	160°C 50–250°C	L4 voor een enkel niveau L2+L5 voor dubbel niveau L2+L4+L6 voor drievoudig niveau	Ja/Snel voorver- warmen	IDEAAL VOOR: Taarten//cakes, koekjes en pizza's op een of meerdere niveaus. Ideaal voor het koken van verschillende voedingsmiddelen. Kan gebruikt worden met Preci Probe.
	Onderwarmte	50–230°C	L2	Ja/Snel voorver- warmen	IDEAAL VOOR: Crème karamel, pudding en bain marie op één niveau. Deze functie kan ook worden gebruikt om een bereiding af te ronden. Kan gebruikt worden met Preci Probe.
	Onderwarmte + ventilator	50–230°C	L2	Ja/Snel voorver- warmen	IDEAAL VOOR: Pizza's, hartige taarten, vlaaien en voedingsmiddelen met vochtige/vloeibare toppings op één niveau. Kan gebruikt worden met Preci Probe.

Symbol	Functie	Standaardtemp. °C Temp.bereik °C	Aanbevolen plaatpositie	Voorver- warmen	Suggesties
	Grill	01–05	L6 voor dun voedsel L5 voor dikker voedsel	NEE	IDEAAL VOOR: Gratineren, gegrild vlees, vis, groenten. Deze functie gebruikt alleen het binnenste bovenste verwarmings- element. Gebruiken met de deur dicht. Plaats er een bakje onder om de sappen op te vangen.
	**Supergrill	05 01–05	L6	NEE	IDEAAL VOOR: Grote hoeveel- heden worstjes, biefstukken en geroosterd brood. Het hele gebied onder het grillelement wordt heet. Gebruiken met de deur dicht. Draai het voedsel om als twee derde van de bereidingstijd is verstreken, indien nodig.
	**Gratineren (***)	200°C 150–250°C	L4/L5	Ja/Snel voorver- warmen	IDEAAL VOOR: Hele stukken vlees (braadstukken) of gegratineerd voedsel. Gebruiken met de deur dicht. Schuif de lekbak onder het rooster om de sappen op te vangen. Draai het voedsel halverwege de bereidingstijd om.
	Multilevel +	150–250°C	1 ^e +2 ^e +3 ^e +6 ^e niveau	Ja/Snelle voorver- warming beschik- baar	IDEAAL VOOR: Volledig menu koken zonder geurvermenging. Voedingsmiddelen hoeven niet na dezelfde bereidingsduur te worden verwijderd. Zie de specifieke paragraaf (paragraafnummer invoegen) voor menusuggesties.
	*ECO	190°C 150–220°C	3 ^e /4 ^e niveau	NEE	IDEAAL VOOR: Bereiding van vlees, vis of groenten. Met deze functie kunt u energie besparen tijdens de bereiding, waardoor het voedsel vochtig en mals blijft. Holtelamp is uitgeschakeld.
	Airfryer(***)	200°C 150–250°C	3 ^e /4 ^e niveau	NEE	IDEAAL VOOR: Het bereiden van diepvriesmaaltijden of gepaneerde voorgekookte voedingsmiddelen die meestal gefrituurd worden. Dankzij de speciale plaat kan de hete lucht gelijkmatig over het voedsel stromen.

* Getest conform EN 60350-1 met als doel het energieverbruik en de energieklasse te verklaren.

** Gebruiken met de deur dicht.

(***) Afhankelijk van het ovenmodel.



SPECIALE FUNCTIES

Symbol	Functie	Standaardtemp. °C Temp.bereik °C	Aanbevolen plaatpositie	Voorver- warmen	Suggesties
	Jolly	-	-	-	Voeg aan de lijst met vooraf ingestelde functies uw favoriete functie toe die nog niet aanwezig is in uw oven. U kunt hem configureren via de hOn-app.

Jolly-functie

Dankzij de Jolly-functie biedt dit product een volledig aanpasbare ervaring, zodat u uw persoonlijke recepten rechtstreeks op de oven kunt opslaan. U kunt deze recepten zo vaak als u wilt uitvoeren, zelfs zonder in te loggen op de app.



De Jolly-functie instellen:

Om de Jolly-functie op uw oven in te stellen, opent u het receptgedeelte van de app, selecteert u het recept dat u wilt gebruiken en klikt u op 'Gebruik Als Jolly-functie'. Vanaf dit punt kunt u hem vanaf het product starten, zelfs zonder interactie met de app. Draai de functieknop gewoon naar de Jolly-functie om het bereidingsproces te starten. Op het display verschijnt de vooraf ingestelde temperatuur.

De Jolly-functie bewerken:

Om een Jolly-functie te bewerken, gaat u naar het receptgedeelte van de app en selecteert u de kaart van het recept die is aangewezen als Jolly-functie. Tik op de knop 'Bewerken' om het recept aan te passen en de eerdere instellingen te wijzigen. Een pop-upbericht laat u weten dat u de vorige functie moet verwijderen om de nieuwe gewijzigde Jolly-functie op te slaan. Als u bevestigt, wordt de vorige Jolly-functie verwijderd en worden de nieuwe parameters opgeslagen op het product en zichtbaar in de app.

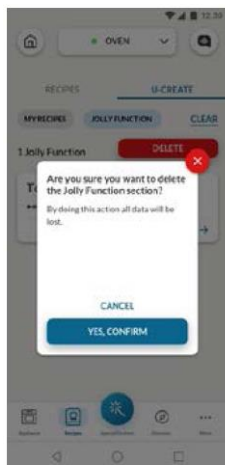
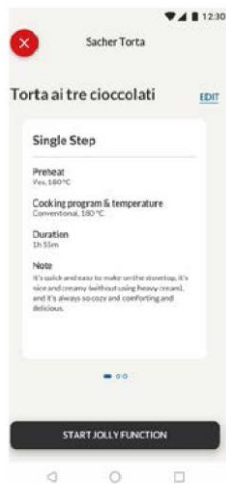

De Jolly-functie verwijderen:

Om de Jolly-functie uit de gebruikersinterface van de oven te verwijderen, gaat u naar het receptgedeelte van de app. Door op de kaart van het recept te tikken dat is aangewezen als Jolly-functie, is het mogelijk om het te verwijderen door op de rode knop 'Verwijderen' te klikken. Een pop-up zal de bewerking bevestigen en uw bevestiging vragen. Als u doorgaat, wordt de Jolly-functie die is opgeslagen op de oven verwijderd en is deze niet langer beschikbaar in de app.





PRECI PROBE

Controleer voor het gebruik of de Preci Probe is opgeladen:

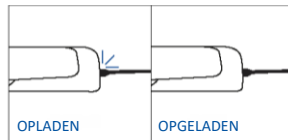
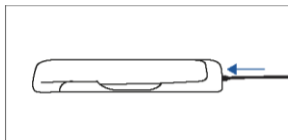
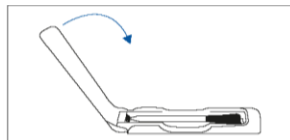
1. Plaats de Preci Probe in de oplader en sluit het deksel.
2. Sluit de oplader met de USB-kabel aan op een USB-voedingsbron, zoals een USB-adapter of een USB-contact van een pc/notebook. Het is mogelijk dat de oplader niet goed werkt met een powerbank vanwege de automatische uitschakelfunctie.
3. Het ledlampje van de oplader gaat branden en knippert tijdens het opladen. Het ledlampje gaat uit wanneer de Preci Probe volledig is opgeladen.



De Preci Probe verbinden en gebruiken:

1. Steek de sonde in het voedsel.
2. Tik op  om de gewenste functie te selecteren en tik zo vaak als nodig op  om het pictogram voor de te selecteren.
3. Na een tijdje herkent de oven de sondecode. Tik op X en gebruik de pijltjes om de gewenste temperatuur in te stellen.
4. Tik op  om te bevestigen. Vanaf dat moment zal de oven de gegevens van de sonde gebruiken om de interne temperatuur van uw voedsel te controleren.
5. Zodra de gewenste interne temperatuur is bereikt, klinkt het alarm en gaat de oven uit. Haal de sonde voorzichtig uit het voedsel.

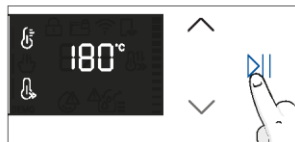
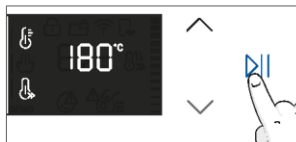

Kooktips

De sonde is uitgerust met één meetpunt. Steek hem volledig in het voedsel met de metalen punt in het midden van het voedsel. Plaats de punt zo dicht mogelijk bij het dikste (koudste) gedeelte van het voedsel om het bereidingsproces nauwkeurig te volgen.

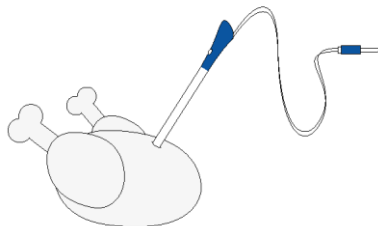

De sonde kan worden gebruikt met handmatige functies (Conventioneel, Hetelucht + Ventilator, Grill, Supergrill, Gratineren en Multilevel), met VOEDSELBEREIDINGSCATEGORIEËN (vlees, vis en groenten) en met Gentle Cooking.

Voedselcategorie	Voorgestelde kerntemp. °C	Voorgestelde positionering
Rundergebraad	45°C	Diagonaal in het dikste gedeelte.
Geroosterd vlees	55°C/60°C/65°C	Plaats bij cilindervormig voedsel (bijv. runderbraadstukken) de punt zo dicht mogelijk bij het geometrische middelpunt.
Gevogelte	83–85°C	In het dikste gedeelte van de borst
Vis (heel/steaks)	65°C	Diagonaal in het dikste gedeelte
Brood/ovenscotels	90°C	Dicht bij het geometrische middelpunt van het voedsel

5. BEREIDINGSRICHTLIJNEN

5.1. ALGEMENE BEREIDINGSTABEL

Categorie	Recept	Aantal niveaus	Bereidings-programma's	Temp. °C	Voorver-warmen	Kookaccessoire	Plaatpositie	Bereidingstijd na voorverwarmen* (min.)
Zoete bakkerij	Kleine cakes/ muffins	1	Conventioneel multilevel	175°C 160°C	Ja	Bakplaat Bakplaat	L3 L4	20-30 30-40
		2	Multilevel	150°C		Bakplaat + diepere bakplaten	L2+L5	30-40
		3	Multilevel	140°C		Bakplaten	L2+L4+L6	40-50
	Biscuitgebak (26 cm Ø)	1	Conventioneel	170°C	Ja	Metalen rooster + cakevorm	L2	30-40
			Multilevel	150°C		Metalen rooster + cakevorm	L4	40-50
		2	Multilevel	150°C		Metalen roosters + cakevorm	L1+L4	50-60
	Biscuits/koekjes	1	Conventioneel multilevel	150°C 150°C	Ja	Bakplaat Bakplaat	L3 L4	25-30 30-40
			Multilevel	140°C		Bakplaat + diepere bakplaten	L2+L5	30-40
		3	Multilevel	140°C		Bakplaten	L2+L4+L6	35-40
	Chouquettes	1	Conventioneel	190°C	Ja	Bakplaat	L4	25-35
		2	Multilevel	170°C		Bakplaat	L3	25-35
	Yorkshire pudding	1	Conventioneel	200°C	Ja	Bakplaat	L3	20-30
	Meringues	1	Multilevel	90°C	Ja	Bakplaat		90-160
	Macaron	1	Conventioneel	150°C	Ja	Bakplaat	L3	15-20
	Appeltaart	1	Conventioneel	185°C	Ja	Metalen rooster + cakevorm	L2	60-70
		1	Multilevel	170°C	Ja	Metalen rooster + cakevorm	L4	65-75
	Tarte tatin	1	Conventioneel	170°C	Ja	Metalen rooster + cakevorm	L2	40-60
	Chocoladesoufflé	1	Conventioneel	200°C	Ja	Bakplaat + vormpjes	L3	10-15
	Cheesecake	1	Conventioneel	150°C	Ja	Metalen rooster + cakevorm	L2	50-65
	Diepvries-croissants	1	Conventioneel	180°C	Ja	Bakplaat	L3	20-25
2		Conventioneel	180°C	Bakplaten		L2+L5	25-35	
3		Multilevel	160°C	Bakplaten		L2+L4+L6	30-40	
Strudel, diepvries	1	Conventioneel	210°C	Ja	Bakplaat	L3	30-45	
Brood en platbrood	Geroosterd brood	1	Supergrill	5	Nee	Metalen rooster	L6	4-6
	Focaccia	1	Conventioneel	200°C	Ja	Bakplaat	L2 of L3	25-35
	Brood, heel	1	Conventioneel	200°C	Ja	Bakplaat	L3	35-50

Categorie	Recept	Aantal niveaus	Bereidingsprogramma's	Temp. °C	Voorverwarmen	Kookaccessoire	Plaatpositie	Bereidingstijd na voorverwarmen* (min.)
Hartige taarten en ovenschotels	Hartige taarten/quiches (26 cm Ø)	1	Conventioneel	200°C	Ja	Metalen rooster + quichevorm	L1 of L2	30–50
		2	Multilevel	180°C	Ja	Metalen rooster + quichevorm	L1+L4	50–70
	Kaassoufflé	1	Conventioneel	200°C	Ja	Bakplaat + vormpjes	L3	20–35
	Lasagne, vers	1	Conventioneel	200°C	Ja	Metalen rooster + ovenschaal	L3	40–60
	Lasagne, diepvries	1	Conventioneel	180°C	Ja	Metalen rooster + ovenschaal	L3	50–60
	Cannelloni, diepvries	1	Conventioneel	180°C	Ja	Metalen rooster + ovenschaal	L3	45–55
	Gebakken pasta	1	Gratineren	200°C	Ja	Metalen rooster + ovenschaal	L4	20–30
Pizza	Pizza, vers (plaat)	1	Conventioneel	250°C	Ja	Bakplaat	L2 of L3	15–20
		1	Pizza	250°C	Nee	Bakplaat	L2 of L3	18–25
	Pizza, vers (plaat)	2	Multilevel	180°C	Ja	Bakplaat + diepere bakplaten	L2+L5	25–35
		Pizza, vers (rond)	1	Conventioneel	250°C	Ja	Bakplaat	L2 of L3
	Pizza, vers (rond)	1	Pizza	300°C	Nee	Bakplaat	L2 of L3	15–20
		2	Multilevel	180°C	Ja	Bakplaat + diepere bakplaten	L2+L5	30–40
	Pizza, diepvries (dunne korst)	1	Conventioneel	220°C	Ja	Metalen rooster	L3	10–15
		2	Multilevel	200°C		Metalen rooster	L2+L5	15–25
3		Multilevel	180°C	Metalen rooster		L2+L4+L6		
Pizza, diepvries (dunne korst)	1	Pizza	200°C	Nee	Metalen rooster	L2	10–15	
Vlees en gevogelte	Gebraden hele kip (1–1,2 kg)	1	Gratineren	220°C	Ja	Metalen rooster/L4-positie Bakplaat op L1 met 150 ml water	L4	40–60
	Kippendijen	1	Airfryer**	220°C	Nee	Airfry-plaat**	L4	30–50
	Geroosterde eend	1	Gratineren	200°C	Ja	Metalen rooster + ovenschaal	L3	50–60



Categorie	Recept	Aantal niveaus	Bereidings-programma's	Temp. °C	Voorverwarmen	Kookaccessoire	Plaatpositie	Bereidingstijd na voorverwarmen* (min.)
Vlees en gevogelte	Haan	1	Gratineren	220°C	Ja	Metalen rooster Plaats bakplaat op L1	L4	20–40
	Geroosterde kalkoen	1	Gratineren	200°C	Ja	Metalen rooster + ovenschaal	L3	50–60
	Varkensribbetjes (1000–1200 g)	1	Conventioneel	200°C	Ja	Metalen rooster + ovenschaal	L3	80–100
	Worstjes	1	Supergrill	4	Ja	Metalen rooster	L5	40–50
	Runderfilet (1000–1500 g)	1	Gentle cooking**	60°C	Nee	Metalen rooster + ovenschaal	L3	60–80
	Rosbief (500 g)	1	Gratineren	220°C	Ja	Bakplaat	L3	20–40
	Gehaktbrood (1000–1500 g)	1	Conventioneel	180°C	Ja	Bakplaat	L3	40–50
Geroosterde kip met aardappelen	1	Gratineren	200°C	Ja	Diepere plaat	L4	45–60	
Vis en zeevruchten	Gegrilde zeevruchten	1	Supergrill	4	Nee	Metalen rooster	L5	15–30
	Diepvriessticks	1	Airfryer**	200°C	Nee	Airfry-plaat**	L4	20–25
	Gebakken vis	1	ECO	200°C	Nee	Metalen rooster Plaats bakplaat op L1	L3	40–60
Groenten	Gegratineerde groenten	1	ECO	200°C	Nee	Metalen rooster + ovenschaal	L3	80–90
	Diepvriesfriet (300–500 g)	1	Airfryer**	220°C	Nee	Airfry-plaat**	L4	18–25
	Aardappelgratin	1	Gratineren	200°C	Ja	Metalen rooster + ovenschaal	L4	15–25
	Geroosterde aardappelen	1	Conventioneel	200°C	Ja	Bakplaat	L4	30–50

De bereidingstijden kunnen variëren afhankelijk van het recept en de ingrediënten van de consument.

*Indien voorverwarmen nodig is



** Afhankelijk van het ovenmodel.

i **OPMERKING:** Voor het bakken van taarten, quiches en andere recepten waarvoor een vorm of bak op 2 niveaus nodig is, plaatst u de bakken gespreid: de bovenste bak aan de linkerkant en de onderste bak aan de rechterkant.

5.2. TABEL EVERYDAY COOKING

Met het menu voor voedselcategorieën kunt u verschillende recepten bereiden zonder de oven voor te verwarmen, dankzij speciale bereidingsprogramma's die zijn afgestemd op de behoeften van elke categorie.

Na het selecteren van het bereidingsprogramma wordt de standaardtijd weergegeven en deze kan worden gewijzigd door aan de rechterknop te draaien; de bereidingstemperatuur kan worden gewijzigd door op het daarvoor bestemde pictogram te drukken. Beide parameters kunnen worden ingesteld binnen een beperkt bereik zoals weergegeven in de onderstaande tabel.

Symbool	Beschrijving	Voorverwarmen	Plaatpositie	Temperatuurbereik (°C)	Tijdsbereik (min.)	Temperatuur vleessonde (indien beschikbaar)	Beschrijving
	Vlees	NEE	2-3-4	180–200	20–30	55–85°C	Voor rund-, kalfs- en varkensgebraad, gevogelte en stukken vlees.
	Vis	NEE	3–4	160–180	15–45	55–65°C	Voor hele vis en filets.
	Groenten	NEE	3–4	180–200	30–80	70–90°C	Voor geroosterde groenten en aardappelen.

i OPMERKING: Als u na het uitschakelen van de oven door wilt gaan met koken, is het aan te raden geen gebruik te maken van de Everyday Cooking, maar te kiezen voor [standaardfuncties](#).

Recept	Portiegrootte	Bereidings-programma's	Temp. °C	Kookaccessoire	Plaatpositie	Bereidingstijd (min.)
Rundergebraad	500–800 g	Vlees	190°C	Metalen rooster	L3	30–40
Runderfilet	200 g	Vlees		Metalen rooster	L3	
Gehaktbrood	1000–1500 g	Vlees	180°C	Metalen rooster	L3	40–50
Beef Wellington	500 g	Vlees	200°C	Metalen rooster	L3	50–80
Gebraden varkensvlees	800–1000 g	Vlees	200°C	Metalen rooster	L3	40–70
Varkensribben	1000–1200 g	Vlees	200°C	Metalen rooster	L3	80–100
Lamsrack	800–1000 g	Vlees	200°C	Metalen rooster	L3	60–80
Lamsbout	1500–2000 g	Vlees	190°C	Metalen rooster	L3	80–100
Zalmfilets	200–600 g	Vis	170°C	Bakplaat	L3	20–35
Tonijnsteaks	600 g (ca. 4 stuks)	Vis	180°C	Metalen rooster	L3	10–20
Zwaardvissteaks	700 g (ca. 4 stuks)	Vis	200°C	Bakplaat	L3	15–20
Kabeljauwfilet	600 g (ca. 4 stuks)	Vis	150°C	Bakplaat	L3	10–20
Zeebrasem, heel	1	Vis	170°C	Bakplaat	L3	35–45
Zeebrasem, filet	600 g (ca. 4 stuks)	Vis	150°C	Bakplaat	L3	10–20
Zeebaarsfilet	600 g (ca. 4 stuks)	Vis	150°C	Bakplaat	L3	10–20
In zout gebakken vis	1	Vis	220°C	Bakplaat	L3	30–40
Visspiesjes	8 stuks	Vis	150°C	Metalen rooster	L3	20–30
Gevulde inktvis	4 stuks	Vis	180°C	Bakplaat	L3	25–40
Heel brood	1	Deegwaren	200°C	Metalen rooster	L3	35–50
Roggebrood	1	Deegwaren	190°C	Metalen rooster	L3	35–50
Sandwichbrood	1	Deegwaren	200°C	Metalen rooster	L3	35–50
Diepvries-stokbrood	1	Deegwaren	200°C	Metalen rooster	L3	15–25
Diepvriesblader-deeghapjes	1	Deegwaren	190°C	Metalen rooster	L3	20–30
Venkelknollen	1 bakplaat	Groenten	200°C	Metalen rooster	L3	30–40

Recept	Portiegrootte	Bereidings- programma's	Temp. °C	Kookaccessoire	Plaatpositie	Bereidingstijd (min.)
Gemengde groenten	1 bakplaat	Groenten	190°C	Metalen rooster	L3	40–45
Bloemkool	1 bakplaat	Groenten	190°C	Metalen rooster	L3	40–50
Pompoenen, in blokjes	1 bakplaat	Groenten	200°C	Metalen rooster	L3	30–40
Gevulde paprika's	1 bakplaat	Groenten	180°C	Metalen rooster	L3	70–80
Gevulde courgette	1 bakplaat	Groenten	190°C	Metalen rooster	L3	35–45
Wortelsticks	1 bakplaat	Groenten	180°C	Bakplaat	L3	35–40
Broccoli	1 bakplaat	Groenten	190°C	Bakplaat	L3	30–40
Ratatouille	1 bakplaat	Groenten	190°C	Metalen rooster	L3	40–45
Groenteflan	6 schaaltes	Groenten	180°C	Bakplaat + vormpjes	L3	25–35



6. ONDERHOUD EN REINIGING

6.1. ALGEMENE AANBEVELINGEN

Regelmatig reinigen kan de levensduur van uw apparaat verlengen. Wacht tot de oven afkoelt voordat u handmatige reinigingswerkzaamheden uitvoert.

- Na ieder gebruik van de oven helpt een kleine reiniging om de oven perfect schoon te houden.
- Bedek de ovenwanden niet met aluminiumfolie of wegwerpbescherming die u in winkels kunt kopen. Aluminiumfolie of andere soorten bescherming kan smelten wanneer het in direct contact komt met het hete email, waardoor het email aan de binnenkant beschadigd kan raken.
- Om te voorkomen dat uw oven erg vuil wordt en daardoor sterke rookgeuren ontstaan, raden wij u aan om de oven niet op zeer hoge temperatuur te gebruiken. Het is beter de bereidingstijd te verlengen en de temperatuur iets te verlagen.
- Naast de bij de oven meegeleverde accessoires, adviseren wij u om alleen borden en bakvormen te gebruiken die bestand zijn tegen zeer hoge temperaturen.

6.2. DE OVEN SCHOONMAKEN

6.2.1. BINNENKANT VAN DE OVEN: Reinigingsfuncties

 **Pyrolytische reiniging** (*afhankelijk van het ovenmodel)

Dit proces is gebaseerd op het gelijknamige chemische proces, waarbij complexe stoffen worden ontleed door middel van warmtebehandeling.

Eenmaal gestart, wordt de ovendeur automatisch vergrendeld en wordt de temperatuur snel opgevoerd tot 410°C.

Aan het einde van de reinigingscyclus blijft er alleen een minimale hoeveelheid stof achter in de holte, dat eenvoudig kan worden weggeveegd met een vochtige doek.

Hoe het werkt:

1. Verwijder alle accessoires uit de oven, zoals roosters, zijrekken en zijrekschroeven(*).
 2. Draai de functieknop naar . Draai aan de draaiknop om het pyrolytische programma in te stellen. Laat de functie gedurende de vooraf ingestelde tijd werken. Tijdens dit proces en de daaropvolgende afkoelingsfase blijft de ovendeur vergrendeld.
 3. Als het apparaat is afgekoeld, reinigt u de binnenkant van de oven met een doek.
- ▲ WAARSCHUWING:** Zorg ervoor dat het apparaat is afgekoeld voordat u het aanraakt. Wees voorzichtig met voor alle hete oppervlakken, want er bestaat een risico op brandwonden. Gebruik gedestilleerd of drinkbaar water.

(* Alleen voor modellen met 7 niveaus.

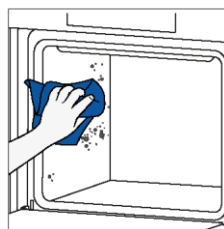
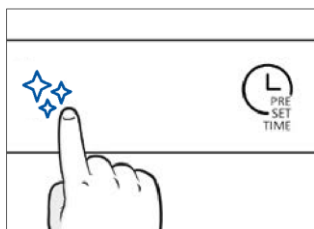
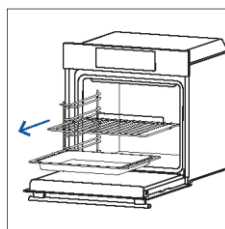

H2O-clean

De H2O-clean-functie is ontworpen om moeiteloos licht vuil aan te pakken en een snelle en milieuvriendelijke oplossing te bieden voor het reinigen van de ovenholte met behulp van de kracht van stoom.

Hoe het werkt:

1. Giet 100 ml water in het onderste reliëf van de oven.
2. Draai de knop naar $\frac{H_2O}{90}$. Draai indien nodig aan de draaiknop om het Hydroclean-programma in te stellen. Laat de functie gedurende de vooraf ingestelde tijd werken.
3. Laat de oven aan het einde van het reinigingsproces afkoelen.
4. Als het apparaat is afgekoeld, reinigt u de binnenkant van de oven met een doek.
5. **▲ WAARSCHUWING:** Zorg ervoor dat het apparaat is afgekoeld voordat u het aanraakt. Pas goed op met alle hete oppervlakken; er bestaat een risico op brandwonden. Gebruik gedestilleerd of drinkbaar water.

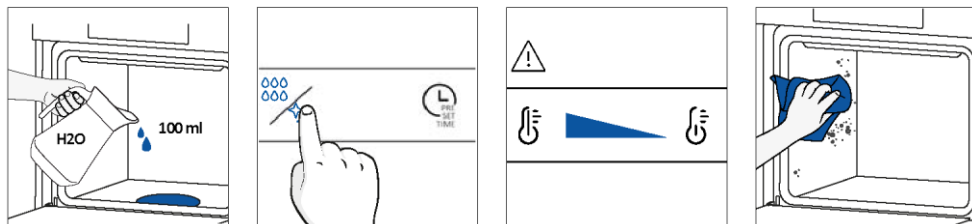

Katalytisch reinigen

De katalytische panelen bekleden de ovenholte en geven u de luxe dat u nooit meer last hebt van een vuile oven.

De panelen zijn gecoat met een speciaal email dat een microporeuze structuur heeft, bedreven in het absorberen van vet van spatten.

Via een katalytische chemische reactie zetten ze het geabsorbeerde vet efficiënt om in gasvormige elementen wanneer ze worden blootgesteld aan hoge temperaturen.

Aanbeveling: Overweeg om de katalytische panelen na ongeveer drie jaar gebruik te vervangen, vooral als u uw oven twee tot drie keer per week gebruikt. Dit zorgt voor optimale prestaties en netheid.

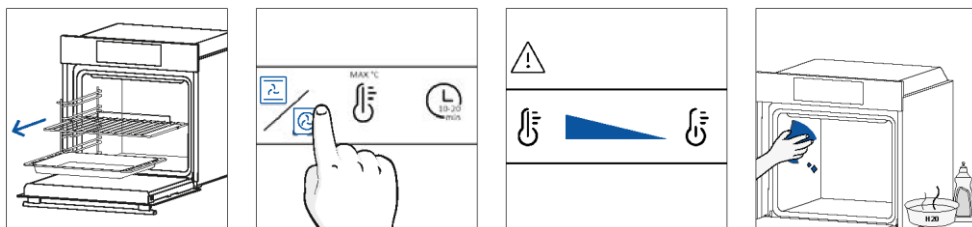

6.2.2. BUITENKANT VAN DE OVEN: De glazen deur verwijderen en schoonmaken

1. Plaats de deur op 90°. Draai de vergrendellipjes van het scharnier naar buiten vanaf de oven.

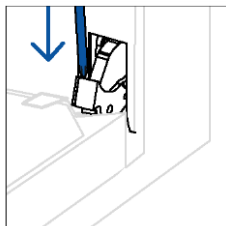
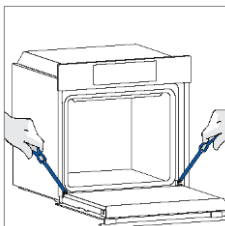

2. Plaats de deur op 45°. Druk tegelijkertijd op de twee knoppen aan weerszijden van de zijwanden van de deur en trek ze naar u toe om de bovenste afdekking van het deurglas te verwijderen.

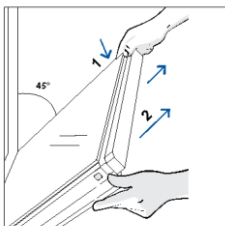

3. Verwijder heel voorzichtig het ovenglas, te beginnen met de binnenkant. Houd tijdens de procedure het glas stevig vast met beide handen en plaats het op een zachte, vlakke ondergrond (bijvoorbeeld op een stuk stof).

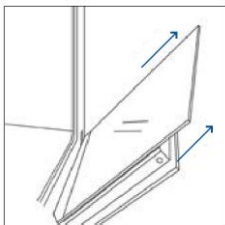

4. **⚠ WAARSCHUWING:** Het buitenste glas is niet verwijderbaar.

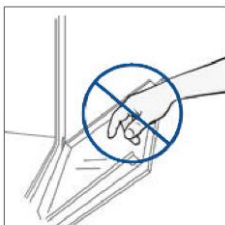

5. Reinig het glas met een zachte doek en geschikte schoonmaakmiddelen.



6. Plaats de glaspanelen en zorg ervoor dat het 'Low-E'-label goed leesbaar is en zich linksonder op de deur bevindt, vlakbij het scharnier aan de linkerkant. Op deze manier blijft het afgedrukte etiket op het eerste glas aan de binnenkant van de deur.

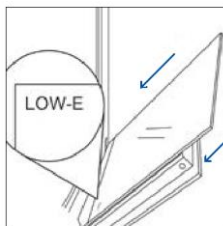

7. Bevestig opnieuw de bovenste afdekking van het deurglas door het naar binnen te duwen tot u een klik hoort van de twee knoppen aan de zijkant.

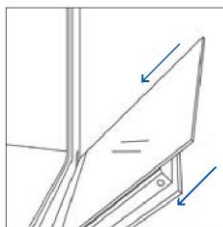

8. Breng de deur vervolgens terug naar 90° en draai de vergrendellipjes van het scharnier naar binnen, naar de binnenkant van de oven.

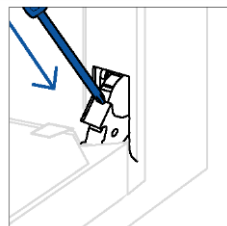
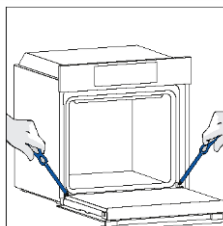

6.3. SCHOONMAKEN VAN ACCESSOIRES

Zorg ervoor dat u de accessoires na elk gebruik goed schoonmaakt en afdroogt met een theedoek. Bij hardnekkige resten kunt u de accessoires ongeveer 30 minuten laten weken in een mengsel van water en zeep voordat u ze een tweede keer wast.

SCHOONMAKEN VAN ZIJREKKEN:

– Model met 6 niveaus

1. Verwijder de zijrekken door ze in de richting van de pijlen te trekken.
2. U kunt de zijrekken reinigen in de afwasmachine of met een natte spons en ze daarna afdrogen.
3. Plaats de zijrekken na het reinigingsproces in omgekeerde volgorde terug.

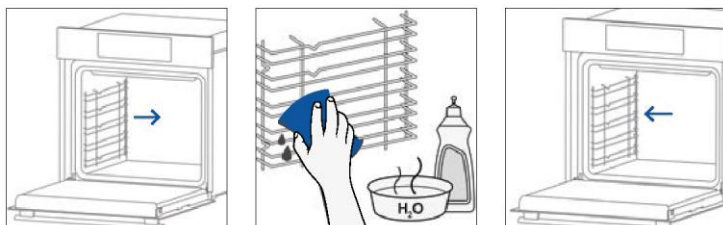

– Model met 7 niveaus

1. Verwijder de zijrekken door eerst het voorste deel in de richting van de pijl te trekken en het achterste deel los te maken van de schroeven.
2. U kunt de zijrekken reinigen in de afwasmachine of met een natte spons en ze daarna afdrogen.
3. Plaats de zijrekken na het reinigingsproces in omgekeerde volgorde terug: plaats het achterste deel tussen de schroeven en duw het voorste deel in de richting van de pijl.

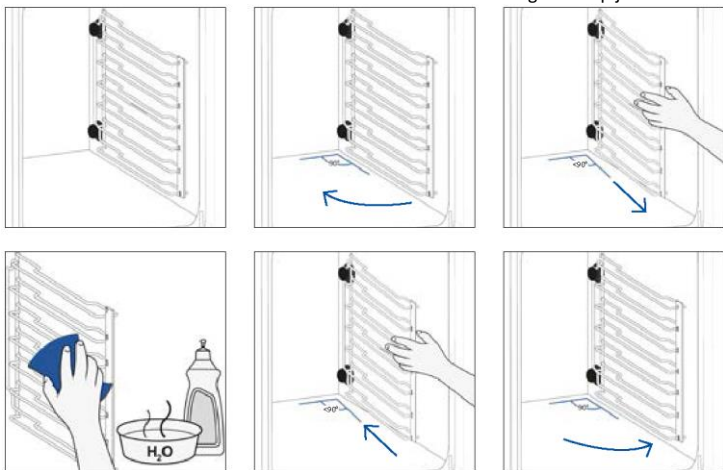

6.4. ONDERHOUD

VERVANGING VAN ONDERDELEN

De lamp bovenin vervangen:

1. Haal de stekker van de oven uit het stopcontact.
2. Verwijder het glazen kapje van de lamp.
3. Demonteer de gloeilamp.
4. Vervang de lamp door een nieuwe van hetzelfde type.
5. Leg de glazen kap van de lamp opzij.
6. Sluit de oven weer aan op het stopcontact.

Stap 1

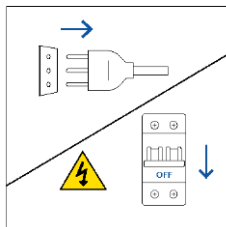

Stap 2

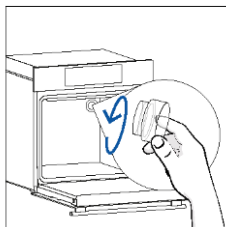

Stap 3

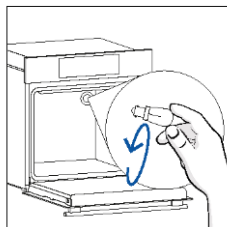

Stap 4

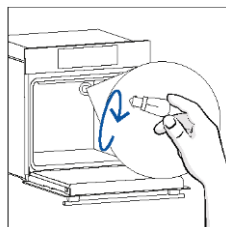

Stap 5

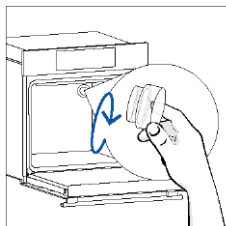

Stap 6

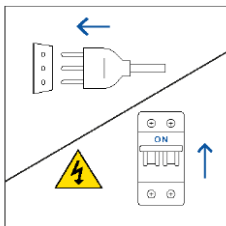

Dit product bevat een of meer lichtbronnen van energie-efficiëntieklasse G (lamp).



De lamp aan de zijkant vervangen:

1. Haal de stekker van de oven uit het stopcontact.
2. Gebruik een platkopschroevendraaier door deze aan de zijkant van het beschermende glas te plaatsen en voorzichtig druk uit te oefenen om het te verwijderen.
3. Pak de lamp voorzichtig uit zijn basis.
4. Plaats de nieuwe.
5. Plaats het beschermglas terug door het voorzichtig aan te drukken tot het goed vastzit.
6. Sluit de oven weer aan op het stopcontact.

Stap 1

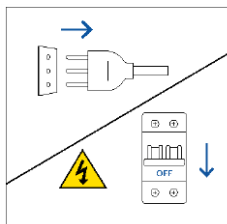

Stap 2

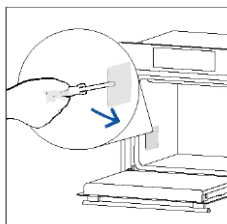

Stap 3

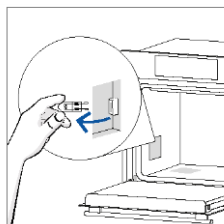

Stap 4

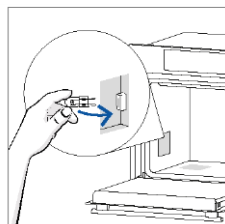

Stap 5

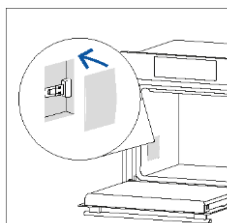

Stap 6

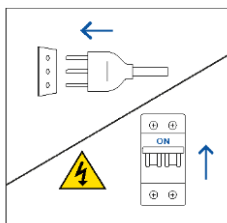

Dit product bevat een of meer lichtbronnen van energie-efficiëntieklasse G (lamp).

7. PROBLEMEN OPLOSSEN

Als er tijdens het gebruik van de oven een fout optreedt, toont het display de code 'ER' gevolgd door twee cijfers die de fout identificeren.

Ga verder door de oven uit te zetten en de stekker uit het stopcontact te halen. Wacht een paar minuten en schakel de oven dan weer in. Als de fout verdwijnt, kunt u de oven weer gebruiken. Als dit niet het geval is, belt u de klantenservice en geeft u de code (ERXX) door die u op het display ziet.

Fout

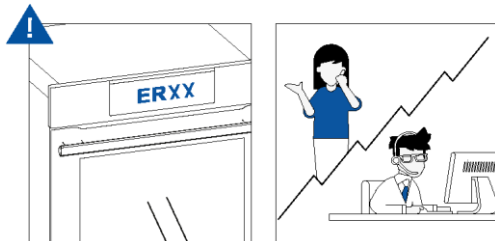

Rook

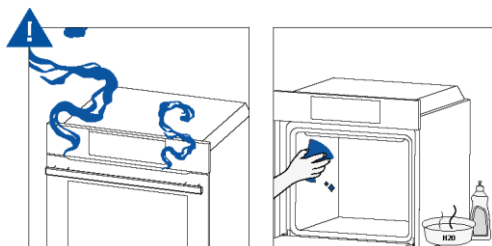

8. MILIEUBESCHERMING EN VERWIJDERING

8.1. VERWIJDERING VAN APPARATEN



Dit apparaat is gemarkeerd in overeenstemming met de Europese Richtlijn 2012/19/EG betreffende afgedankte elektrische en elektronische apparatuur (AEEA). De AEEA bevat zowel vervuilende stoffen (die een negatief effect op het milieu kunnen hebben) als basiscomponenten (die hergebruikt kunnen worden). Het is belangrijk dat de AEEA specifieke behandelingen ondergaat om de vervuilende stoffen op de juiste wijze te verwijderen en af te voeren en alle materialen terug te winnen.

Individen kunnen een belangrijke rol spelen om ervoor te zorgen dat de AEEA geen milieuprobleem wordt; het is van essentieel belang om enkele basisregels te volgen:

- de AEEA mag niet worden behandeld als huishoudelijk afval;
- de AEEA moet naar speciale inzamelgebieden worden gebracht, die beheerd worden door het gemeentebestuur of een geregistreerd bedrijf.

In veel landen wordt grote AEEA thuis opgehaald. Wanneer u een nieuw apparaat koopt, kan het oude teruggegeven worden aan de leverancier die het gratis moet accepteren met dien verstande dat het apparaat van een gelijkwaardig type is en dezelfde functies heeft als het gekochte apparaat.

8.2. HET MILIEU BESCHERMEN EN RESPECTEREN

Voorkom indien mogelijk voorverwarming van de oven en probeer deze altijd te vullen.

Open de ovendeur zo weinig mogelijk, omdat er iedere keer als hij geopend wordt warmte uit de holte verloren gaat. Schakel om aanzienlijk op energie te besparen de oven tussen 5 en 10 minuten voor het geplande einde van de bereidingstijd uit en gebruik de restwarmte die de oven blijft produceren. Houd de afdichtingen schoon en in orde, om warmteverlies buiten de holte te voorkomen. Als u een elektriciteitscontract hebt met een uurtarief, maakt het programma 'uitgestelde bereiding' het besparen van energie eenvoudiger, door het bereidingsproces te laten starten in de periode met gereduceerd tarief.

9. INSTALLATIE

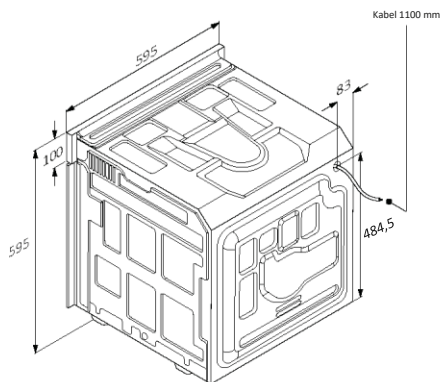
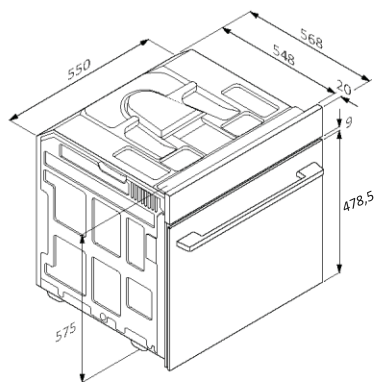

mm

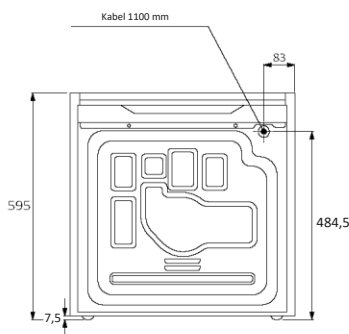

Achteraanzicht

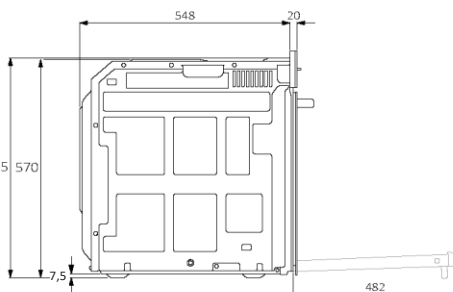

Zijaanzicht

mm



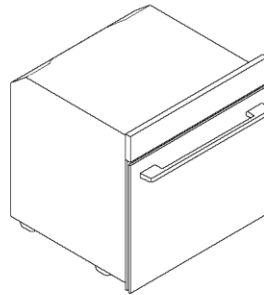
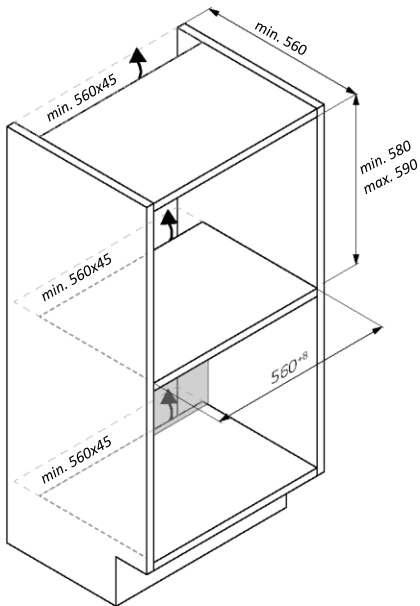
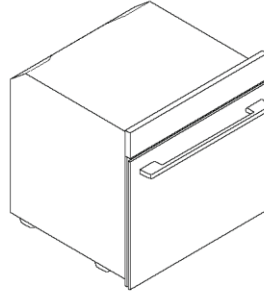
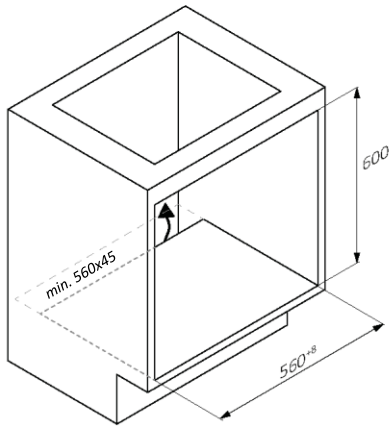

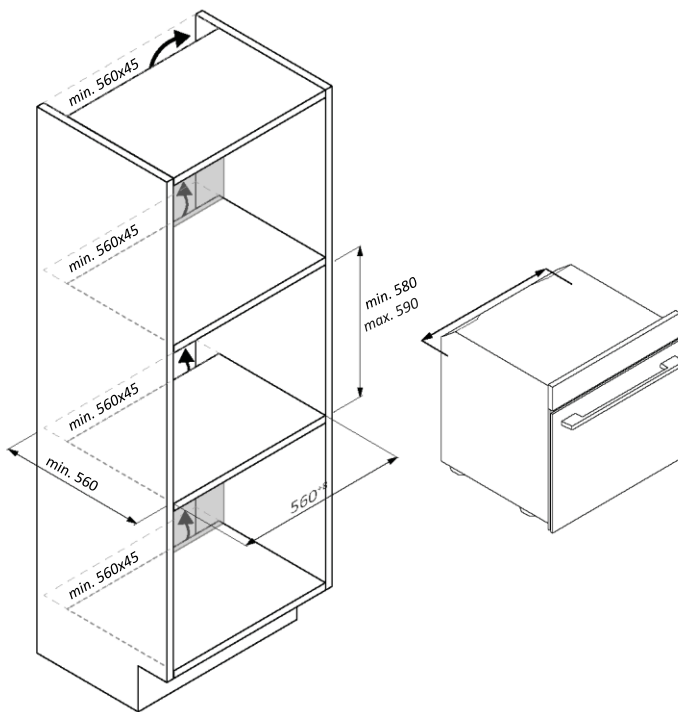

NL 51



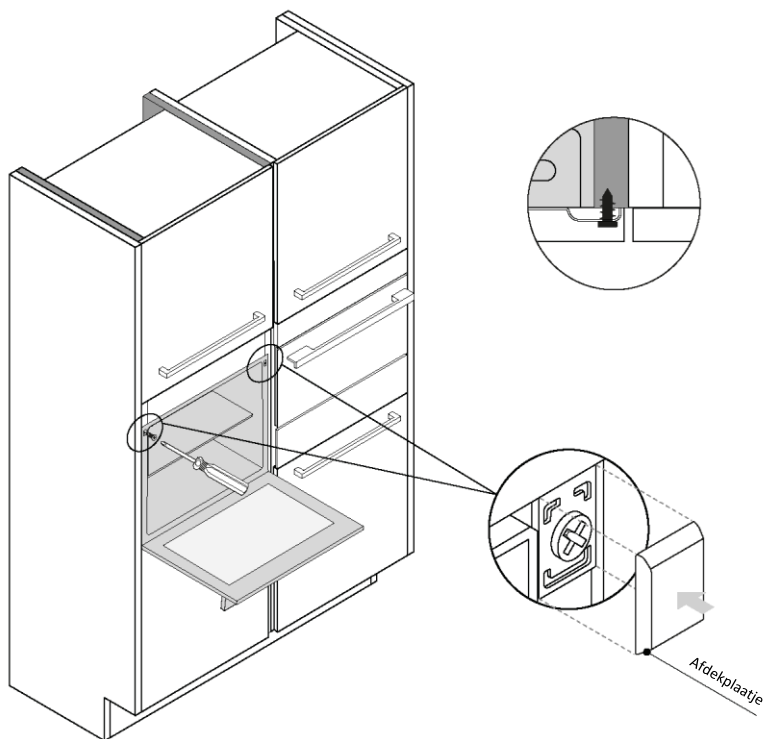

BEM-VINDO

Obrigado por ter escolhido o nosso produto. Para garantir a sua segurança e obter os melhores resultados, leia atentamente este manual, incluindo as instruções de segurança, e guarde-o para referência futura.

Antes de instalar o forno, anote o número de série, que pode ser necessário para reparações. Verifique se houve danos durante o transporte e consulte um técnico se não tiver a certeza antes de o utilizar.

Mantenha os materiais de embalagem longe do alcance das crianças.

i NOTA: As características e os acessórios do forno podem variar consoante o modelo que adquiriu.

RESUMO

1. INFORMAÇÕES DE SEGURANÇA

2. APRESENTAÇÃO DO PRODUTO

- 2.1. Vista geral do produto
- 2.2. Acessórios
- 2.3. Painel de controlo
- 2.4. Conectividade

3. ANTES DE COMEÇAR

- 3.1. Informações para começar
- 3.2. Primeira utilização
- 3.3. Limpeza preliminar

4. FUNCIONAMENTO DO PRODUTO

- 4.1. Como funciona o produto
- 4.2. Funções de cozedura

5. ORIENTAÇÕES PARA COZINHAR

- 5.1. Tabela de cozedura geral
- 5.2. Tabela Everyday Cooking

6. CUIDADOS E LIMPEZA

- 6.1. Recomendações gerais
- 6.2. Limpeza do forno
 - 6.2.1. Interior do forno: funções de limpeza
 - 6.2.2. Exterior do forno: remoção e limpeza da porta de vidro
- 6.3. Limpeza dos acessórios
- 6.4. Manutenção

7. RESOLUÇÃO DE PROBLEMAS

8. PROTEÇÃO DO AMBIENTE E ELIMINAÇÃO

- 8.1. Eliminação do aparelho
- 8.2. Poupar e respeitar o ambiente

9. INSTALAÇÃO

1. INFORMAÇÕES DE SEGURANÇA

AVISOS GERAIS

- Não use um dispositivo de limpeza a vapor para operações de limpeza.
- **▲ CUIDADO:** A fim de evitar perigo devido a reposição inadvertida da proteção térmica, este aparelho não deve ser alimentado por um dispositivo de comutação externo, como um temporizador, ou ligado a um circuito que seja ligado e desligado regularmente pelo serviço
- Durante a utilização, o aparelho fica quente. Proceda com cuidado para evitar tocar nas resistências dentro do forno.

Utilizar de acordo com a utilização prevista

- Só utilize o forno para o fim a que se destina, ou seja, para cozinhar alimentos: qualquer outra utilização, por exemplo como fonte de calor, é considerada inadequada e, por conseguinte, perigosa. O fabricante não pode ser responsabilizado por quaisquer danos que resultem de utilização imprópria, incorreta ou não razoável.

Limitações de utilização

- Este aparelho pode ser utilizado por crianças de idade igual ou superior a 8 anos e por pessoas com capacidades físicas, sensoriais ou mentais reduzidas ou falta de experiência e conhecimento, caso lhes tenha sido fornecida supervisão ou instruções relativas à utilização do aparelho de forma segura e desde que compreendam os perigos envolvidos. As crianças não devem brincar com o aparelho. A limpeza e manutenção não deve ser realizada por crianças sem supervisão.
- Este aparelho não se destina a ser utilizado por pessoas (incluindo crianças) com capacidades físicas, sensoriais ou mentais reduzidas, ou falta de experiência e conhecimento, exceto se estiverem sob supervisão ou instrução referente à utilização do aparelho por uma pessoa responsável pela sua segurança.
- As crianças devem ser supervisionadas para garantir que não brincam com o aparelho.
- **▲ AVISO:** o aparelho e suas peças acessíveis ficam quentes durante a utilização. Deve ter-se o cuidado de evitar tocar nas resistências. As crianças com menos de 8 anos de idade devem ser mantidas afastadas, exceto se forem permanentemente vigiadas.



- **⚠ AVISO:** As peças acessíveis podem ficar quentes durante a utilização. As crianças pequenas devem ser mantidas afastadas.

AVISOS DE INSTALAÇÃO

- O forno pode ser montado num local alto numa coluna ou sob uma bancada.
- Antes de o fixar, deve assegurar uma boa ventilação no espaço do forno para proporcionar a circulação adequada de ar fresco necessária para a refrigeração e proteção das peças internas. Efetue as aberturas indicadas nas ilustrações em função do tipo de ligação. Fixe sempre o forno aos armários com os parafusos fornecidos com o aparelho.
- Não é necessária qualquer operação/regulação adicional de forma a operar o aparelho nas frequências indicadas.
- Este aparelho não pode ser instalado atrás de uma porta decorativa de forma a evitar um sobreaquecimento.
- Durante a instalação, o forno deve ser desligado da rede de alimentação elétrica para evitar sobreaquecimento.
- Se for necessária assistência do fabricante para corrigir avarias que decorram de uma instalação incorreta, esta assistência não está abrangida pela garantia. Devem ser seguidas as instruções de instalação para pessoal profissionalmente qualificado.
- Uma instalação incorreta pode prejudicar ou ferir pessoas, animais ou danificar objetos materiais. O fabricante não pode ser considerado responsável por tais danos ou lesões.
- A instalação deve ser efetuada por um técnico qualificado que deve conhecer e respeitar as leis em vigor no país de instalação e as instruções do fabricante.
- Depois de desembalar o aparelho, verifique sempre se não está danificado. Em caso de problema, contacte o serviço de apoio ao cliente antes de o instalar e não o ligue à rede elétrica.
- Retire o material de embalagem antes de colocar o aparelho em funcionamento.
- Durante a instalação, não use a pega da porta do forno para levantar e deslocar o forno.
- O armário de instalação e os adjacentes devem resistir a temperaturas de 95°C.
- Recomenda-se a utilização de luvas de proteção durante a instalação para evitar ferimentos por corte.

- Não instale o produto em ambientes abertos expostos a agentes atmosféricos.
- Este aparelho foi concebido para ser utilizado a uma altitude inferior a 2000 m.

AVISOS ELÉTRICOS

- A tomada deve ser adequada para a carga indicada na etiqueta e deve ter o contacto com a terra ligado e em funcionamento. O condutor de terra tem uma cor amarelo-verde. Esta operação deve ser efetuada por um profissional devidamente qualificado.
- A ligação à fonte de alimentação pode ser feita através de uma ficha ou por cablagem fixa colocando um disjuntor omnipolar, com separação de contacto em conformidade com os requisitos para a categoria III de sobretensão, entre o aparelho e a fonte de alimentação que pode suportar a carga máxima conectada e que está em conformidade com a legislação vigente.
- No caso de incompatibilidade entre a tomada e a ficha do aparelho, peça a um electricista qualificado para substituir a tomada por outra de tipo adequado. A ficha e a tomada têm de estar em conformidade com as normas atuais do país de instalação.
- O cabo de terra amarelo-verde não deve ser interrompido pelo disjuntor. A tomada ou o disjuntor omnipolar utilizados para a ligação devem estar facilmente acessíveis quando o aparelho é instalado.
- Se o cabo de alimentação estiver danificado, tem de ser substituído pelo fabricante, pelo agente de serviço ou por pessoas igualmente qualificadas de forma a evitar o perigo. Para quaisquer reparações, consulte apenas o Departamento de Assistência ao Cliente e solicite peças sobressalentes originais.
- Desligue o aparelho da alimentação elétrica antes de realizar qualquer trabalho ou manutenção.
- **⚠ AVISO:** certifique-se de que o aparelho está desligado antes de substituir a lâmpada, para evitar a possibilidade de choques elétricos.
- O forno deve ser desligado antes de se retirar as partes amovíveis. Após a limpeza, volte a montá-las de acordo com as instruções.
- A utilização de qualquer aparelho elétrico implica a observação de algumas regras fundamentais:
 - não puxe o cabo de alimentação para desligar o aparelho da fonte de alimentação;
 - não toque no aparelho com mãos ou pés molhados;

- em geral, não se recomenda a utilização de adaptadores, tomadas múltiplas e cabos de extensão;
- no caso de avaria e/ou operação fraca, desligue aparelho e não efetue qualquer intervenção no mesmo.
- **i NOTA:** uma vez que o forno pode necessitar de trabalho de manutenção, recomenda-se que tenha outra tomada de parede disponível de forma que o forno possa ser ligado à mesma se for removido do espaço em que está instalado.
- Qualquer reparação, instalação ou manutenção não efetuada corretamente pode pôr seriamente em perigo o utilizador.
- A empresa fabricante declara que não assume qualquer responsabilidade por danos diretos ou indiretos causados por trabalhos de instalação, manutenção ou reparação incorretos. Além disso, não é responsável por danos causados pela ausência ou interrupção do sistema de ligação à terra (por exemplo, choque elétrico).
- **▲ CUIDADO:** A fim de evitar perigo devido a reposição inadvertida da proteção térmica, este aparelho não deve ser alimentado por um dispositivo de comutação externo, como um temporizador, ou ligado a um circuito que seja ligado e desligado regularmente pelo serviço.
- O aparelho não foi concebido para ser ativado por um temporizador externo ou por um sistema de controlo remoto separado.

UTILIZAÇÃO E MANUTENÇÃO

- O tabuleiro de forno recolhe os resíduos que gotejam durante a cozedura.
- Quando colocar a grelha nos suportes laterais, certifique-se de que a parte lateral mais baixa (entre o batente e a extremidade) está virada para o interior do forno. Se a grelha tiver uma barra metálica decorativa, posicione-a voltada para o exterior do forno para que o logótipo da marca seja visível e legível. Para o posicionamento correto, consulte também a imagem na secção [Acessórios](#) deste manual do utilizador.
- Não use produtos de limpeza abrasivos ou raspadores afiados de metal para limpar o vidro da porta do forno, uma vez que podem arranhar a superfície, o que pode fazer estalar o vidro.
- Utilize apenas a sonda de temperatura recomendada para este forno.
- Durante a cozedura, pode ocorrer condensação de humidade dentro da cavidade do forno ou no vidro da porta. Esta situação é normal. Para reduzir este efeito, aguarde 10 a 15 minutos, depois de ligar o forno, antes de por alimentos no forno. Em qualquer caso, a condensação desaparece quando o forno atinge a temperatura de cozedura.

- Cozinhe os legumes num recipiente com tampa em vez de ser num tabuleiro aberto.
- Evite deixar a comida dentro do forno depois da cozedura durante mais de 15/20 minutos.
- Uma falha de alimentação prolongada durante uma fase de cozedura em curso pode provocar uma avaria do monitor. Neste caso contacte a assistência ao cliente.
- **⚠ AVISO:** Não forre as paredes do forno com película de alumínio nem com proteções descartáveis disponíveis em lojas. Folha de alumínio ou outra proteção, em contacto direto com esmalte quente, apresenta o risco de derreter e deteriorar o esmalte do interior.
- **⚠ AVISO:** Nunca remova o vedante da porta do forno.
- **⚠ CUIDADO:** Não encha o fundo do forno com água durante a cozedura ou quando o forno está quente.
- Para um uso correto do forno, é aconselhável não colocar o alimento em contato direto com os suportes e os tabuleiros, mas usar papel de forno e/ou recipientes especiais.

AVISOS (*PARA FORNOS PYRO)

- Derrames em excesso devem ser removidos antes da limpeza.
- **⚠ AVISO:** antes de iniciar o ciclo de limpeza automático:
 - Limpe a porta do forno;
 - Remova resíduos grandes ou grosseiros do interior do forno utilizando uma esponja húmida. Não use detergentes;
 - Remova todos os acessórios e o kit da prateleira deslizante (caso presente);
 - Não use panos da loiça.
- Nos fornos com sonda para carne é necessário, antes de fazer o ciclo de limpeza, fechar o orifício com a porca fornecida. Feche sempre o orifício com a porca quando a sonda para carne não estiver a ser utilizada.
- Durante o processo de limpeza pirolítica (se disponível), as superfícies podem ficar mais quentes do que o habitual e as crianças devem ser mantidas afastadas.
- Se uma placa estiver equipada sobre o forno, nunca utilize a placa enquanto o Pirolizador estiver a funcionar, isto impedirá o sobreaquecimento da placa.



AVISOS para a SONDA DE TEMPERATURA SEM FIOS

- Este produto é exclusivo para fornos. Apenas deve ser utilizado conforme descrito neste Manual do Utilizador.
- **NÃO TOQUE NA Preci Probe COM AS MÃOS DESPROTEGIDAS IMEDIATAMENTE APÓS A COZEDURA.** Use sempre luvas para forno para remover a Preci Probe da comida depois de cozinhar.
- Para utilizar corretamente a sonda de temperatura, é essencial introduzir totalmente a barra metálica da sonda nos alimentos durante a cozedura até atingir a parte cerâmica de cor preta situada na ponta da sonda.

Insira a Preci Probe na comida até aqui

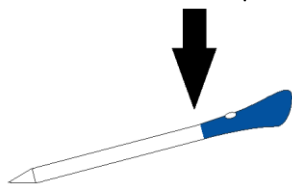

- Não exponha a parte de metal da Preci Probe ao calor gerado pelo forno diretamente.
- Não use a Preci Probe noutro aparelho exceto para o forno encastrado.
- Não use a Preci Probe num forno micro-ondas.
- A Preci Probe pode ser limpa e lavada mas não mergulhe demasiado tempo em água.
- Este produto não se destina a ser utilizado por pessoas com idade igual ou inferior a 12 anos.
- O fornecedor não é responsável por qualquer dano na Preci Probe devido a má utilização do dispositivo.
- Limpe a Preci Probe antes de utilizar.
- A sonda consegue trabalhar neste intervalo de temperatura: 10 °C até um intervalo de temperatura máxima de 100°C da peça metálica. A peça de cerâmica pode alcançar 350°C.
- Se a temperatura da Preci Probe exceder os 100 °C, a cozedura será interrompida e a Preci Probe deve ser retirada do forno o mais rápido possível, usando luvas, para evitar danos na sonda.

2. APRESENTAÇÃO DO PRODUTO

2.1. VISTA GERAL DO PRODUTO

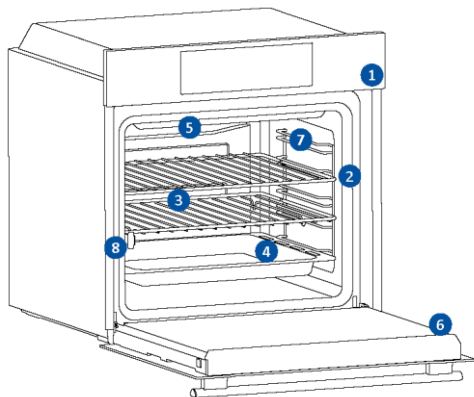

1. Painel de controlo
2. Números das posições das prateleiras
3. Grades
4. Tabuleiros
5. Tampa do ventilador
6. Porta do forno
7. Grades de arame laterais (se presentes: apenas para cavidade plana)
8. Número de série e código QR



Escreva aqui o seu número de série para referência futura.

2.2. ACESSÓRIOS

Grades de arame laterais (apenas se presentes*)

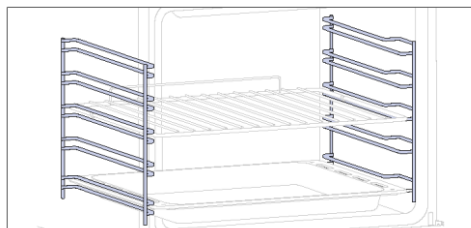

Localizadas em ambos os lados do forno, os suportes laterais foram concebidas para colocar o tabuleiro de forno e as grades durante a cozedura.

NOTA: 6 ou 7 níveis, consoante o modelo.

Grade metálica

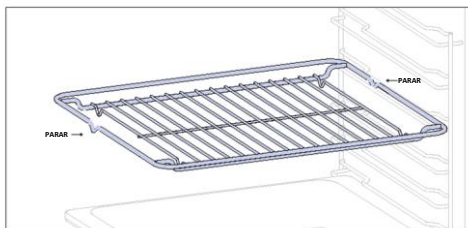

Uma grelha metálica num forno é uma prateleira amovível e ajustável que suporta utensílios de cozinha, garantindo uma cozedura uniforme e facilitando a limpeza. Pode ser utilizada para pousar pratos e frigideiras a diferentes alturas para várias necessidades culinárias.

Tabuleiro de forno (apenas se presente*)

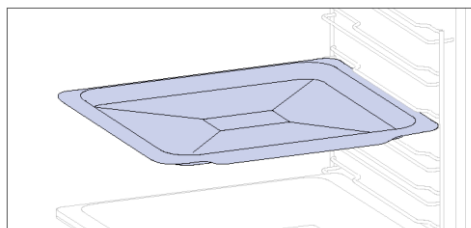

Um tabuleiro de forno é ideal para obter um dourado uniforme no fundo, tornando-o perfeito para biscoitos e bolos devido ao seu design raso e plano. Além disso, a sua colocação sob uma grelha de cozedura pode ajudar a recolher pingos e evitar sujidade no forno.

Tabuleiro mais Fundo

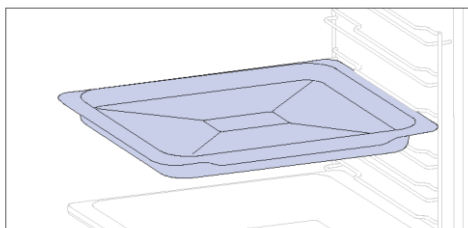

O tabuleiro mais fundo é ideal para receitas com líquidos ou em camadas, como travessas de forno ou assados. A sua profundidade foi especificamente concebida para garantir a consistência desejada dos alimentos nele preparados.

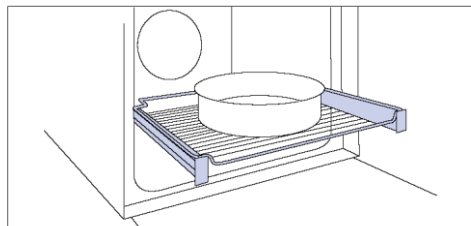

Guias telescópicos (apenas se presentes*)

As calhas telescópicas para fornos são prateleiras que podem ser estendidas, facilitando a colocação ou remoção de artigos, sem necessidade de alcançar o interior de um forno quente. Melhoram a segurança, a estabilidade e podem ser ajustadas para diferentes posições de nível.

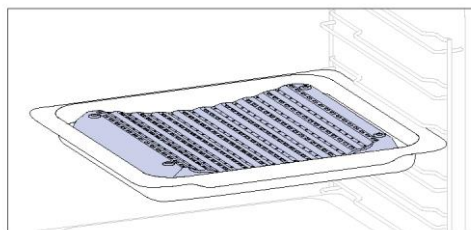
Tabuleiro duplo – modo BBQ (apenas se presente*)

A forma côncava permite uma correta circulação da humidade gerada na cozedura, mantendo a taxa de humidade dos alimentos elevada. Consoante a quantidade de água introduzida no tabuleiro, obtém-se uma cozedura mais seca ou mais "húmida".

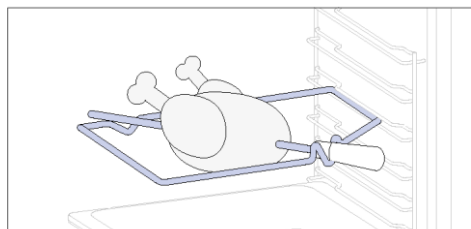
Espeto rotativo (apenas se presente*)

O espeto rotativo funciona em conjunto com a resistência superior, rodando os alimentos podem ser cozinhados de forma homogénea. Resulta melhor em alimentos de tamanho médio. Ideal para redescobrir o sabor dos assados tradicionais.

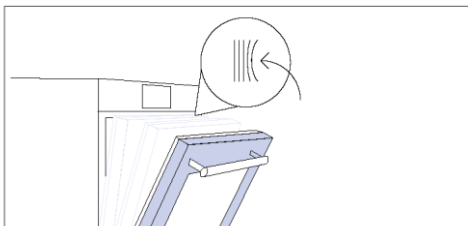
Dobradiças de fecho suave/abertura suave (apenas se presentes*)

As dobradiças de fecho e abertura suaves controlam o movimento da porta, assegurando um movimento suave e evitando bater.

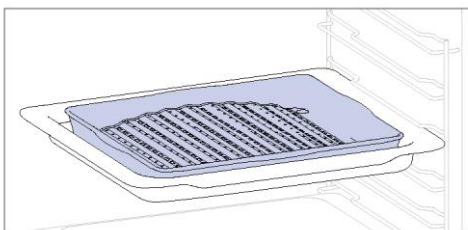
Tabuleiro duplo – modo VAPOR (apenas se presente*)

A forma convexa é adequada para grelhar no forno a alta temperatura (220°) permitindo um resultado de churrasco mesmo em casa com pouco fumo graças à ação de drenagem das gorduras no fundo do tabuleiro.

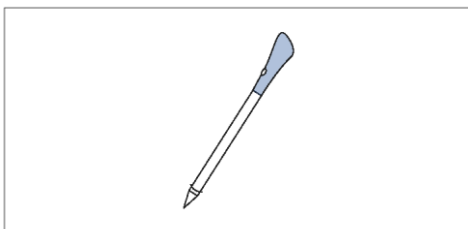
Preci Probe (apenas se presente*)

Esta sonda é um sensor de temperatura que, inserido nos alimentos e ligado ao forno por bluetooth, permite controlar a temperatura interior dos alimentos durante a cozedura. É utilizado principalmente para peixe e carne.

Tabuleiro para fritar a ar (apenas se presente*)

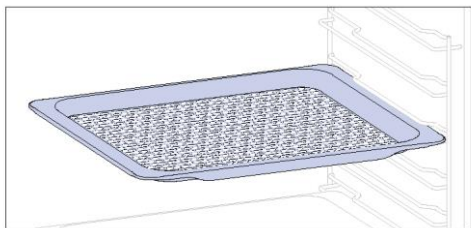

O tabuleiro para fritar a ar garante que o ar quente chega aos alimentos de forma uniforme e tridimensional, o que resulta num exterior mais estaladiço, mantendo a maciez no interior. Para recolher sucos e migalhas, coloque-o em cima do tabuleiro de forno.



2.3. PAINEL DE CONTROLO

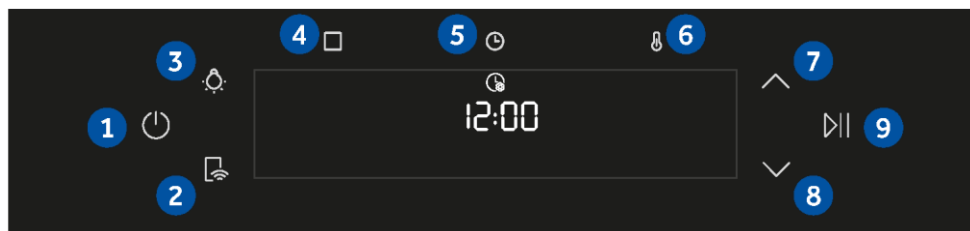

As funções e a classificação das funções podem ser alteradas consoante o modelo.

1. Ligar/Desligar
2. Controlo Remoto
3. Lâmpada
4. Funções
5. Tempo
6. Temperatura
- 7/8. Botões de navegação
9. Iniciar/Pausa

FUNÇÕES PRINCIPAIS

O painel de controlo tem as seguintes funções principais:

Símbolo	Função	Descrição
	Ligar/Desligar	Prima para ligar/desligar o forno.
	Controlo Remoto ON/OFF	Prima o botão para ativar o controlo remoto, depois de emparelhar o forno com a aplicação hOn (através da aplicação).
	Luz	Prima para ligar/desligar a luz da cavidade do forno
	Funções	Prima uma vez para aceder às funções manuais, duas vezes para programas Everyday Cooking, três vezes para o menu Limpeza e quatro vezes para o menu WIFI.
	Tempo	Prima uma vez para a duração da cozedura, duas vezes para o contador de minutos (disponível no modo standby), três vezes para o início retardado. No modo de espera, estão disponíveis o temporizador de cozinha e, premindo durante 3 segundos, a Hora do dia.
	Temperatura	Prima uma vez para verificar a temperatura do interior, duas vezes para ativar a opção de pré-aquecimento rápido (apenas disponível durante a fase de pré-aquecimento do forno).
	Botões de navegação	Prima os botões de navegação para se deslocar entre as funções e para ajustar os parâmetros.
	Iniciar/Pausa	Prima para iniciar/pausar a cozedura ou para confirmar as funções.

2.4. CONECTIVIDADE

Parâmetros wireless

Tecnologia	Wi-Fi	Bluetooth
Standard	IEEE 802.11 b/g/n	Bluetooth v4.2, BR/EDR, BLE
Banda(s) de frequência [MHz]	2401÷2483	2402÷2480
Potência máxima [mW]	100	10

Parâmetros Wireless da Preci Probe modelo et180

Tecnologia	Bluetooth
Standard	Bluetooth v4.0 BLE
Banda(s) de frequência [MHz]	2400÷2480
Potência máxima [mW]	2.5 - (4dBm)

INFORMAÇÃO SOBRE O PRODUTO PARA EQUIPAMENTOS EM REDE

O consumo de potência do produto com a rede em standby, se todas as portas de rede estiverem conectadas e todas as portas de rede wireless estiverem ativadas: 2,0 W

Como ativar a porta de rede wireless:

O módulo Wifi liga-se assim que o utilizador prime o botão Ligar.

Como desativar a porta de rede wireless:

O módulo Wifi desativa-se assim que o utilizador prime o botão Desligar. O WiFi também pode ser desativado quando o forno está ligado, selecionando "off" no menu no menu de definições Wi-fi.

A Candy Hoover Group Srl declara, por este meio, que o equipamento de rádio está em conformidade com a Diretiva 2014/53/UE e com os requisitos estatutários pertinentes para o mercado do Reino Unido. O texto integral da declaração de conformidade está disponível no seguinte endereço Internet: www.candy-group.com



COMO INTERAGIR COM A APLICAÇÃO

O seu aparelho pode ser ligado à sua rede wireless doméstica e operado remotamente através da aplicação. Ligue o seu aparelho para garantir que este se mantém atualizado com o software e as funcionalidades mais recentes.

i NOTA

- Quando se liga o forno, os ícones WIFI piscam durante 30 minutos. Durante este período é possível registar o produto.
- Certifique-se de que a sua rede Wi-Fi doméstica está ligada.
- Ser-lhe-ão dadas orientações passo a passo no seu aparelho e no seu dispositivo móvel.
- A ligação do forno pode demorar até 10 minutos.
- Para mais orientações e resolução de problemas, consulte a aplicação.

Descarregue no seu smartphone.



REGISTO DE NOVO UTILIZADOR

- Clique em "Registar"
- Pode registar-se através de contas de redes sociais ou inscrever-se com o seu e-mail pessoal

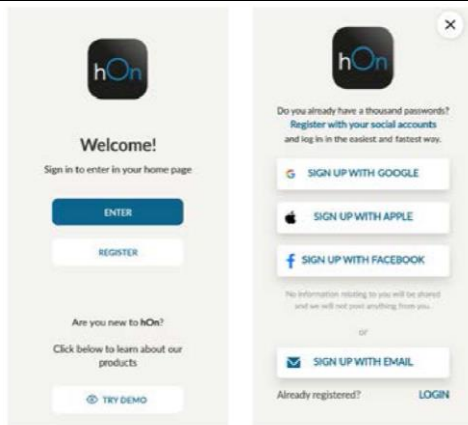

EMPARELHAMENTO RÁPIDO

Passo 1

- Selecione "Adicionar aparelho".



Passo 2

- Permita a sua localização.

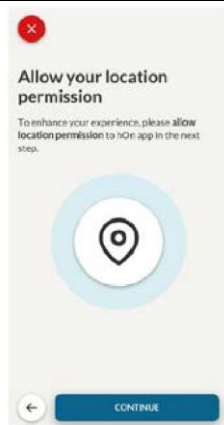
**Passo 3**

- Selecione o forno na categoria de aparelhos.

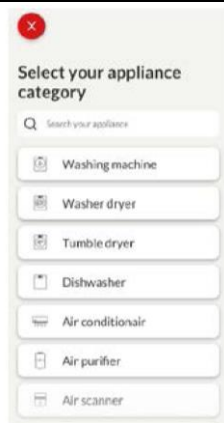
**Passo 4**

- Ligue o aparelho; se já estiver ligado, desligue e volte a ligar.



Passo 5

- Depois de ligar, a aplicação hOn começa a procurar o seu eletrodoméstico.

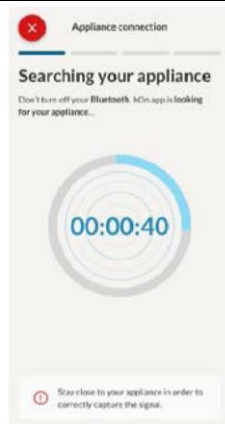
**Passo 6.1-6.2**

- Selecione o seu aparelho, toque em "connect" e aguarde alguns segundos.

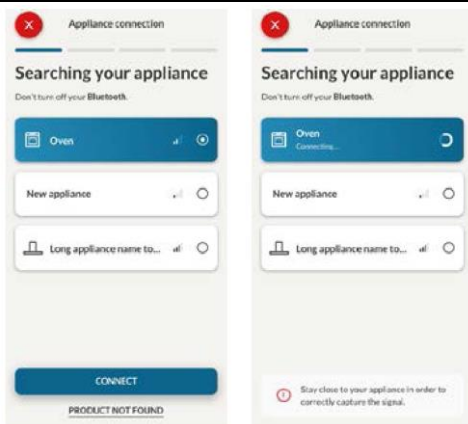
**Passo 7**

- O seu forno é encontrado e poderá controlá-lo através de hOn.

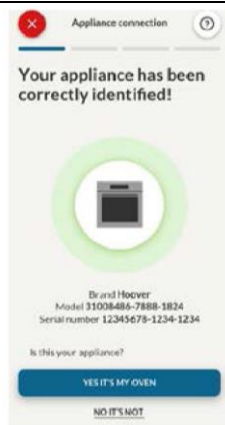

📶 COMO ALTERAR AS DEFINIÇÕES DE WIFI

Quando o aparelho estiver ligado, o utilizador pode alterar as definições de WiFi entre:

- **WIFI ON:** Só é possível monitorizar o estado do forno através da aplicação.
- **WIFI hOn:** O forno pode ser utilizado exclusivamente através da aplicação.
- **WIFI DESLIGADO:** O forno não está conectado, mas está inscrito com as credenciais de rede guardadas.
- **WIFI RESET:** A conexão é redefinida e uma nova matrícula é possível.

1. Toque em  e entre no menu WIFI. No ecrã aparece "On".
2. No ecrã aparece "On".
3. Utilize as setas até aparecer "Off" ou a definição de reposição "rSt".

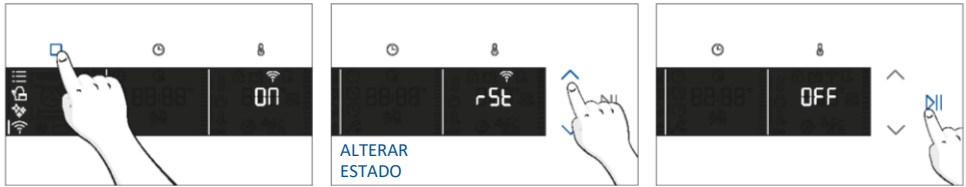





📶 CONTROLO REMOTO

O Controlo Remoto oferece inúmeras vantagens para os utilizadores, melhorando a conveniência, a eficiência e a experiência geral de cozinhar, dando a capacidade de controlar o produto diretamente a partir do aparelho e da aplicação hOn.

Esta função permite, através do seu dispositivo, usufruir de várias funcionalidades, tais como: início instantâneo ou programado de receitas ou programas de cozedura já disponíveis na aplicação; monitorização em tempo real do progresso das suas receitas; ajuste dos parâmetros de cozedura em utilização; monitorização do processo de cozedura utilizando a sonda; gestão de receitas guardadas utilizando a função "[Jolly](#)" no produto (ver secção relacionada). Além disso, é possível receber notificações quando os programas ou receitas são concluídos. O controlo remoto pode ser ativado exclusivamente quando o produto está registado.

📌 NOTA: Está disponível para todas as funções de cozedura do produto, exceto para os programas Gratinar, Grill e Supergrill.

Como ativar o controlo remoto:

1. Toque em  para selecionar o modo WIFI.
2. No ecrã aparece "ligar". Toque em . "On" começa a piscar.
3. Toque em  para selecionar o modo "hOn" e toque em  para ativar o Controlo Remoto.
4. Prima  para sair do modo "hOn".
5. Aceda à aplicação, selecione um programa e deixe a cozedura começar. Durante o processo é possível controlar e alterar os parâmetros do programa tanto a partir do produto como da aplicação.



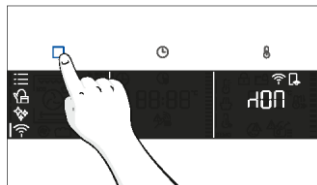

Também é possível ativar o Controle Remoto durante o processo de cozedura, premindo o botão correspondente

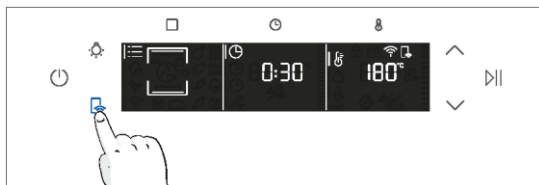

Como parar o Controle Remoto:

Enquanto o programa de cozedura está em curso, pode ser interrompido diretamente a partir do próprio produto, premindo o botão correspondente do controlo remoto que acompanha o seu aparelho.

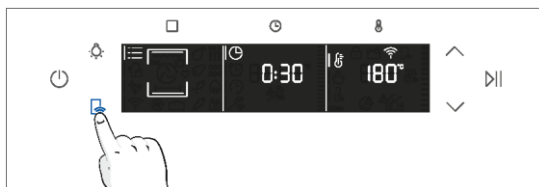

Também pode parar o programa de cozedura remotamente usando a aplicação clicando no botão 'STOP' no ecrã do dispositivo. O forno para automaticamente a cozedura.

NOTA: Se o utilizador parar a cozedura em curso a partir do forno, simultaneamente a cozedura paradaserá vista na aplicação.



3. ANTES DE COMEÇAR

3.1. INFORMAÇÕES PARA COMEÇAR

Quando se liga o forno pela primeira vez, pode notar-se algum fumo. Não se preocupe, espere que o fumo se dissipe antes de utilizar o forno.

Como funciona a porta

Para as funções que utilizam o grelhador, graças à tecnologia de interruptor de porta, o forno pausa automaticamente as resistências quando abre a porta e continua a cozinhar quando a fecha.

Esta função está disponível apenas em configurações específicas de fornos. Todos os modelos pirolíticos têm esta função. Durante o processo de limpeza pirolítica, a porta do forno permanece sempre fechada. Se não estiver bloqueada, o forno exibirá o código de erro 24 e interromperá a função de limpeza.

Como funciona a iluminação

O forno é iluminada por uma ou mais lâmpadas, normalmente ativadas sempre que se inicia uma função de cozedura. Nos fornos equipados com um interruptor de porta (ver abaixo), a luz acende-se automaticamente quando a porta é aberta. Nos fornos equipados com botão de lâmpada, pode também ser utilizado para ativar a iluminação. Se a porta do forno permanecer aberta durante mais de 10 minutos, as luzes apagam-se automaticamente. Durante o processo de limpeza pirolítica, a luz permanece apagada. *

Como funciona a ventoinha de refrigeração

A ventoinha de refrigeração é responsável pela dissipação do calor, impedindo que o forno e as suas imediações fiquem demasiado quentes e protegendo os aparelhos de cozinha dos efeitos das altas temperaturas. Por este motivo, a ventoinha de refrigeração permanece audível durante algum tempo, mesmo depois do forno ter sido desligado.

Funciona durante e após o ciclo de cozedura em função da temperatura interna do forno.

Quando a ventoinha de refrigeração está a funcionar, gera normalmente um zumbido suave ou um zumbido. O utilizador pode também notar um fluxo de ar quente que emana do espaço entre a porta do forno e o painel de controlo. Durante a limpeza pirolítica e quando a porta está fechada, a ventoinha de arrefecimento está ligada. *



Durante a função ECO, a luz permanece apagada.

(*apenas para fornos Pyro)





3.2. PRIMEIRA UTILIZAÇÃO

Quando o aparelho é ligado pela primeira vez, o primeiro passo é definir a hora do dia, escolher entre 13 amperes ou 16 amperes e selecionar o nível sonoro.

- **DEFINIR A HORA:** O ecrã apresentará a hora predefinida '12:00' a piscar. Para a modificar, mantenha premido  e utilize as setas para definir a hora atual. Prima  para confirmar as horas. Siga o mesmo procedimento para definir os minutos. Para confirmar, prima .



- **AMPERAGEM:** Por predefinição, o forno está configurado para funcionar com uma potência mais elevada, adequada para agregados familiares com mais de 3 kW (16 A). Se a sua casa tiver uma potência mais baixa, pode alterar esta definição para  13 A. Esta definição afeta a rapidez com que o forno aquece. Escolher a opção mais elevada (16A) significa que aquece mais rapidamente (porque a absorção de energia é maior). No ecrã, aparecem duas opções: 13A e 16A. Seleccione o seu preferido utilizando as setas. Para confirmar, prima .

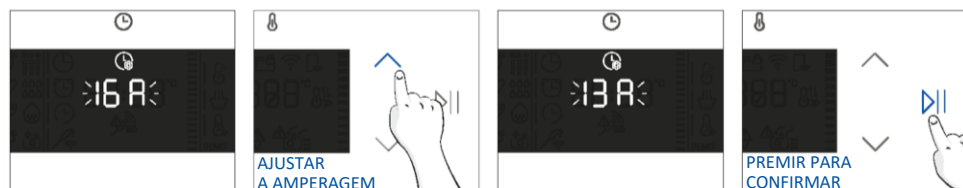

- **NOTA:** A opção de definir a amperagem só está disponível durante a instalação inicial. Para modificar a amperagem definida, consulte as instruções pós-instalação.

- **BRILHO:** O ecrã apresenta o símbolo "brig". Os números representam o nível de intensidade de brilho, editável através das setas. Para confirmar, prima .

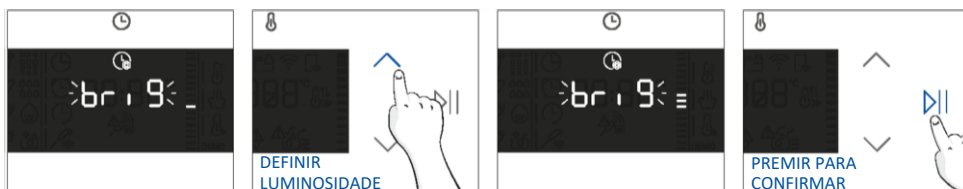

- **SOM:** O visor apresenta o símbolo "Som". Os números representam o nível de intensidade do som, editável através das setas. Para confirmar, prima **▶||**.

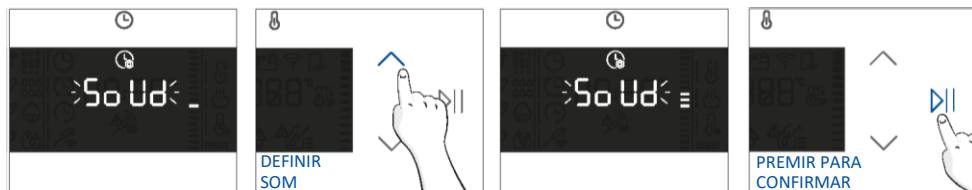

É possível voltar às definições iniciais premindo o botão da lâmpada durante 5 segundos

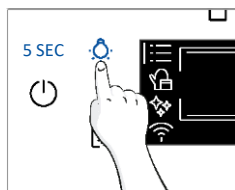

3.3. LIMPEZA PRELIMINAR

Limpe o forno antes de utilizar pela primeira vez. Limpe as superfícies externas com um pano macio húmido. Lave todos os acessórios e limpe dentro do forno com uma solução de água quente e líquido de lavagem. Defina o forno vazio para a temperatura máxima e deixe ligado durante cerca de 1 hora, isto irá remover quaisquer cheiros residuais decorrentes do facto de ser novo.

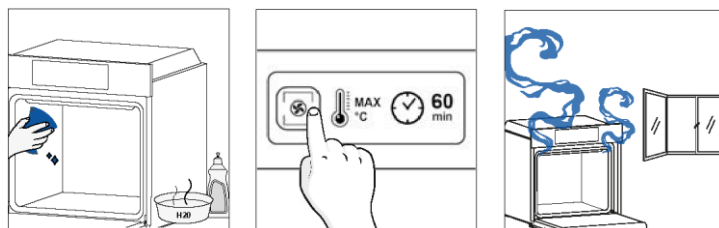

4. FUNCIONAMENTO DO PRODUTO

4.1. COMO FUNCIONA O PRODUTO

LIGAR/DESLIGAR O FORNO

Para Ligar/Desligar o forno, premir e manter 







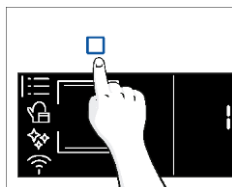

MENU FUNÇÕES

Acéder ao menu Função premindo .

Para navegar para tocar tantas vezes quantas forem necessárias para introduzir as seguintes definições:



Símbolo	Função	Descrição
	FUNÇÕES PRINCIPAIS	Esta função permite seleccionar o programa de cozedura desejado através das setas. Toque em  e  para definir o tempo e a temperatura. Prima  para iniciar a função. Para colocar o programa em pausa, clique novamente.
	CATEGORIAS DE ALIMENTOS	Neste menu, pode aceder às 4 categorias de cozedura de alimentos já integradas no seu forno utilizando as setas. O ecrã apresentará a hora e a temperatura predefinidas.
	WIFI	Neste modo, pode conectar o seu forno a uma rede e registá-lo com a aplicação hOn.
	FUNÇÕES DE LIMPEZA	Esta função permite seleccionar um sistema de limpeza disponível no seu forno.

















MENU TEMPO

Depois de ter selecionado o programa de cozedura, aceda ao menu Tempo premindo .

Para navegar para tocar em  tantas vezes quantas forem necessárias para introduzir as seguintes definições:



NOTA: não é possível definir vários parâmetros ao mesmo tempo, pelo que apenas o último parâmetro definido permanece na memória enquanto o anterior é apagado.

Símbolo	Função	Descrição
	a) DURAÇÃO DA COZEDURA	Permite pré-ajustar o tempo de cozedura necessário para a receita escolhida. Prima  para aceder ao menu Tempo. Toque em  tantas vezes quantas as necessárias para selecionar a função "Duração da cozedura". Em seguida, utilize as setas para regular o valor e prima  para confirmar. A contagem decrescente começa no final do pré-aquecimento (se existir). Durante a fase de cozedura, é possível alterar o valor da duração premindo  e utilizando as setas. Quando a duração é ultrapassada, o visor indica "Fim" e a cozedura para.
	b) CONTADOR DE MINUTOS	Permite utilizar o forno como despertador. Prima  para aceder ao menu Tempo. Toque em  tantas vezes quantas as necessárias para selecionar a função "Contador de minutos". Em seguida, utilize as setas para regular o valor e prima  para confirmar. Durante a fase de cozedura, é possível alterar o valor da duração premindo  e utilizando as setas. Em seguida, prima  para reiniciar a cozedura. Quando a duração é ultrapassada, a cozedura continua até ser interrompida manualmente. Esta função também pode ser definida quando o forno está no modo standby, premindo  . Quando ativado, o contador de minutos funciona independentemente das funções de cozedura do forno.
	c) ATRASO DE INÍCIO	Permite selecionar a hora de início da cozedura. Prima  para aceder ao menu Tempo. Toque em  tantas vezes quantas as necessárias para selecionar a função "Delay start". Em seguida, utilize as setas para regular o valor e prima  para confirmar. NOTA: O início retardado só pode ser ativado após a definição da duração da cozedura e não está disponível com as funções do grelhador



a. DURAÇÃO DA COZEDURA

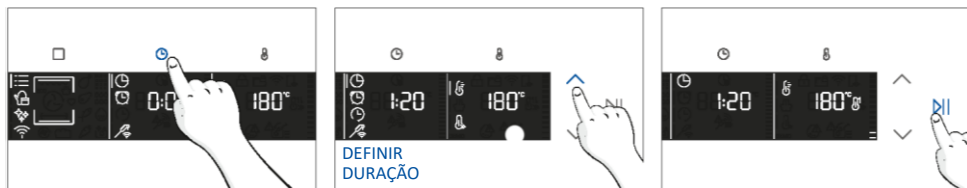

b. CONTADOR DE MINUTOS

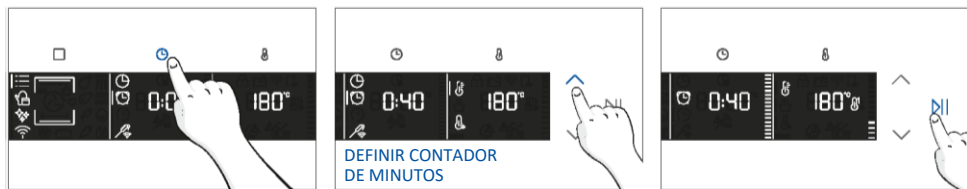



c. ATRASO DE INÍCIO



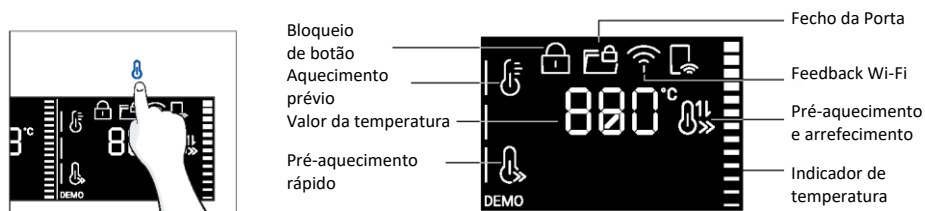

MENU DE TEMPERATURA

Depois de ter selecionado o programa de cozedura, aceder ao menu Temperatura premindo . Para navegar para tocar tantas vezes quantas forem necessárias para introduzir as seguintes definições:

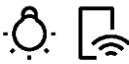

Símbolo	Função	Descrição
	TEMPERATURA	Prima para definir a temperatura e utilize as setas para regular o valor.
	<u>PRÉ-AQUECIMENTO RÁPIDO</u>	Prima duas vezes para definir a temperatura rápida.

FUNÇÃO ADICIONAL

Símbolo	Função	Descrição
	TRINCO PARA CRIANÇAS	Esta função permite bloquear o ecrã, a fim de evitar qualquer utilização indesejada por menores. Prima e mantenha premido Lâmpada e Controlo remoto para ativar o bloqueio do ecrã. Faça o mesmo para o desativar.
	FUNÇÃO FAVORITA	Para guardar uma função favorita e exibi-la primeiro quando liga o seu forno, mantenha premida a Função durante 5 segundos.

4.2. FUNÇÕES DE COZEDURA





OPÇÃO DE PRÉ-AQUECIMENTO RÁPIDO







Para acelerar a fase de pré-aquecimento, a opção de pré-aquecimento rápido pode ser selecionada premindo o ícone da temperatura durante 3s depois de ter selecionado o programa de cozedura e a temperatura. Esta opção ativa uma combinação de ventilador e resistências, independentemente da função de cozedura escolhida.

Para poupar energia, quando o pré-aquecimento rápido é ativado, a ventoinha da cavidade é desligada até o forno atingir a temperatura desejada

FUNÇÕES PADRÃO

i **NOTA:** para as funções que requerem um pré-aquecimento, assegurar que todos os acessórios são retirados durante esta fase.

Símbolo	Função	T°C predefinida Intervalo de T°C	Posição sugerida para a prateleira	Pré- aquecimento	Sugestões
	*Estático	200°C 30-250°C	L2/L3	Sim/Pré- aquecimento rápido	IDEAL PARA: bolos, pães, biscoitos, quiches em um nível utilizando tanto o aquecimento superior como o inferior. Pode ser usado com a Preci Probe.
	Convecção + Ventilador	50-250°C	L2/L3/L4	Sim/Pré- aquecimento rápido	IDEAL PARA: assados, travessas de forno, legumes e tortas com recheios húmidos de um nível. Ideal para cozinhar alimentos com alto teor de água. Pode ser usado com a Preci Probe.
	Multinível	160°C 50-250°C	L4 para nível único L2+L5 para nível duplo L2+L4+L6 para nível triplo	Sim/Pré- aquecimento rápido	IDEAL PARA: bolos, biscoitos e pizzas em um ou mais níveis. Ideal para cozinhar diferentes alimentos. Pode ser usado com a Preci Probe.
	Aquecimento inferior	50-230°C	L2	Sim/Pré- aquecimento rápido	IDEAL PARA: leite creme, pudins a banho-Maria em um nível. Esta função também pode ser usada para terminar uma preparação. Pode ser usado com a Preci Probe
	Aquecimento inferior + ventilador	50-230°C	L2	Sim/Pré- aquecimento rápido	IDEAL PARA: pizzas, tartes salgadas, tortas e alimentos com coberturas líquidas em um nível. Pode ser usado com a Preci Probe.

Símbolo	Função	T°C predefinida Intervalo de T°C	Posição sugerida para a prateleira	Pré- aquecimento	Sugestões
	Grill	01-05	L6 para alimentos finos L5 para alimentos mais espessos	NÃO	IDEAL PARA: gratinados, carne grelhada, peixe, legumes. Esta função utiliza apenas a resistência superior interior. Utilize com a porta fechada. Coloque um tabuleiro por baixo para recolher os sucos.
	**Supergrill	05 01-05	L6	NÃO	IDEAL PARA: grandes quantidades de salsichas, bifes e pão torrado. Toda a área abaixo do elemento do grelhador fica quente. Utilize com a porta fechada. Vire os alimentos a dois terços do tempo de cozedura (Se necessário).
	**Gratin(***)	200°C 150-250°C	L4/L5	Sim/Pré- aquecimento rápido	IDEAL PARA: pedaços inteiros de carne (assados) ou alimentos gratinados. Utilize com a porta fechada. Faça deslizar a bandeja por baixo da prateleira para recolher os sucos. Volte os alimentos a meio da cozedura se necessário.
	Multinível +	150-250°C	1ª+2ª+3ª +6ª nível	Sim/pré- aquecimento rápido disponível	IDEAL PARA: cozedura de menus completos sem mistura de odores. Os alimentos não têm de ser extraídos ao mesmo tempo de cozedura Ver parágrafo específico (inserir número do parágrafo) para sugestões de menus
	*ECO	190 °C 150-220 °C	nível 3 / 4	NÃO	IDEAL PARA: cozinhar carne, peixe ou legumes Esta função permite poupar energia durante a cozedura, mantendo os alimentos húmidos e tenros. A lâmpada da cavidade está desligada.
	Airfry(***)	200°C 150-250°C	nível 3 / 4	NÃO	IDEAL PARA: preparar alimentos congelados ou alimentos panados pré-cozinhados que são normalmente fritos. Graças ao tabuleiro dedicado, o ar quente pode circular uniformemente sobre os alimentos.

* Testado de acordo com o EN 60350-1 para efeitos de declaração de consumo de energia e classe de energia

**Utilize com a porta fechada

(***) Dependendo do modelo do forno



FUNÇÕES ESPECIAIS

Símbolo	Função	T°C predefinida Intervalo de T°C	Posição sugerida para a prateleira	Pré- aquecimento	Sugestões
	Jolly	-	-	-	Adicione à lista de funções predefinidas a sua função favorita que ainda não está presente no seu forno. Pode configurá-lo através da aplicação hOn.

Função Jolly

Graças à função Jolly, este produto oferece uma experiência totalmente personalizável, permitindo-lhe guardar as suas receitas personalizadas diretamente no forno. O utilizador pode executar estas receitas sempre que quiser, mesmo sem ter de iniciar sessão na aplicação.



Como definir a função Jolly:

Para definir a função Jolly no seu forno, abra a secção de receitas da aplicação, selecione a receita que pretende utilizar e clique em "Utilizar como Função Jolly".

A partir deste ponto, pode lançá-lo a partir do produto, mesmo sem interação com a aplicação. Basta rodar o botão de função para a função Jolly para iniciar o processo de cozedura.

O visor apresenta a temperatura predefinida.

Como editar a função Jolly:

Para editar uma função Jolly, vá à secção de receitas da aplicação e seleccione o cartão da receita designado como função Jolly. Toque no botão "editar" para personalizar a receita e modificar as definições previamente definidas.

Uma mensagem pop-up informá-lo-á de que, para guardar a função Jolly recentemente modificada, tem de remover a anterior. Se confirmar, a função Jolly anterior será eliminada e os novos parâmetros serão guardados no produto e ficarão visíveis na aplicação.

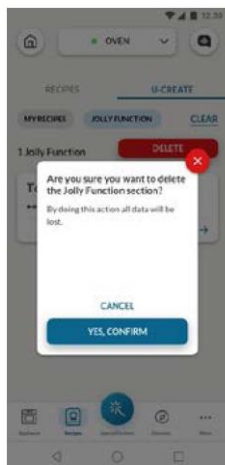
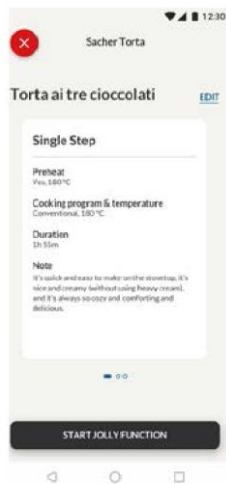

Como eliminar a função Jolly:

Para remover a função Jolly da interface de utilizador do forno, aceda à secção de receitas da aplicação.

Ao tocar no cartão da receita designada como uma função Jolly, é possível eliminá-la clicando no botão vermelho "botão eliminar".

Uma janela pop-up confirmará a operação, pedindo a sua confirmação. Se prosseguir, a função Jolly guardada no forno será removida e deixará de estar disponível na aplicação.



PRECI PROBE

Antes de utilizar verificar a carga da Preci Probe:

1. Coloque a Preci Probe no carregador e feche a tampa.
2. Conecte o carregador a uma fonte de alimentação USB, tal como um adaptador USB ou tomada USB de PC/notebook com o cabo USB. O carregador pode não estar a funcionar adequadamente com o power bank devido à sua função de desativação automática.
3. O LED do carregador acende-se e pisca durante o carregamento. Irá desligar quando a Preci Probe estiver completamente carregada.

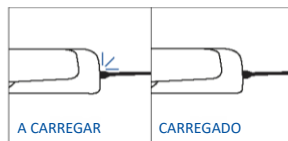
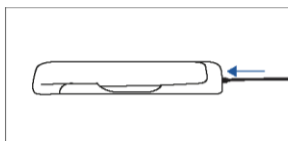
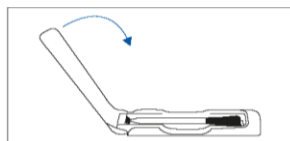

Como registar e utilizar a Preci Probe:

1. Introduzir a sonda no alimento.
2. Toque em □ para selecionar a função pretendida e toque em ⌚ tantas vezes quantas as necessárias para selecionar o ícone Sonda.
3. Após algum tempo, o forno reconhecerá o código da sonda. Toque e utilize as setas para definir a temperatura alvo.
4. Toque ▶▶ para confirmar. A partir desse momento, o forno utilizará os dados da sonda para monitorizar a temperatura interna dos alimentos.
5. Quando a temperatura interna desejada é atingida, o alarme soa e o forno desliga-se. Retire cuidadosamente a Sonda dos alimentos.

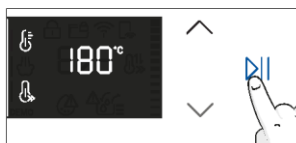
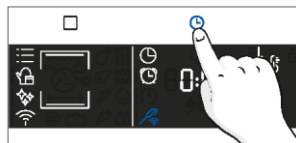

Dicas de cozinha

A sonda está equipada com um único ponto de medição. Introduza-a completamente no alimento com a ponta metálica posicionada no centro do alimento. Coloque este ponto o mais próximo possível da parte mais espessa (mais fria) do alimento para monitorizar com precisão o processo de cozedura.

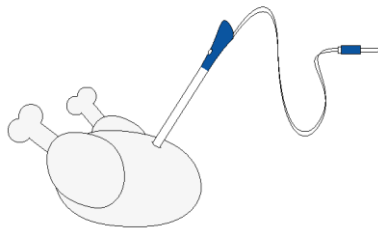

A sonda pode ser utilizada com as funções manuais (Estático, Convecção + Ventilador, Grill, Super grill, Gratar e Multinível), com as CATEGORIAS DE COZEDURA DE ALIMENTOS (Carne, Peixe e Legumes) e com Gentle Cooking.

Categoria alimentar	T°C do núcleo sugerida	Posicionamento sugerido
Rosbife	45°C	Diagonalmente na parte mais grossa.
Carnes assadas	55 °C / 60 °C / 65 °C	Para alimentos com forma cilíndrica (ou seja assados de carne) coloque a ponta o mais próximo possível do centro geométrico
Aves	83-85°C	Na parte mais grossa do peito
Peixe (inteiro/bifes)	65°C	Diagonalmente na parte mais grossa
Pão/travessas de forno	90°C	Próximo do centro geométrico do alimento



5. ORIENTAÇÕES PARA COZINHAR

5.1. TABELA DE COZEDURA GERAL

Categoria	Receita	N.º de níveis	Programa de cozedura	T°C	Pré-aquecimento	Acessório de cozinha	Posição da prateleira	Tempo de cozedura após pré-aquecimento* (min)
Padaria Doce	Pequenos bolos/ Queques	1	Multinível estático	175°C 160°C	Y	Tabuleiro de forno	L3	20-30
						Tabuleiro de forno	L4	30-40
		2	Multinível	150°C		Assar + Tabuleiros mais fundos	L2+L5	30-40
		3	Multinível	140°C		Tabuleiros de forno	L2+L4+L6	40-50
	Pão de ló (26 cm Ø)	1	Estático	170°C	Y	Grelha metálica + Forma para bolos	L2	30-40
			Multinível	150°C		Grelha metálica + Forma para bolos	L4	40-50
		2	Multinível	150°C		Grelhas metálicas + Forma para bolos	L1+L4	50-60
	Biscoitos/ Bolachas	1	Multinível estático	150°C 150°C	Y	Tabuleiro de forno	L3	25-30
						Tabuleiro de forno	L4	30-40
		2	Multinível	140°C		Assar + Tabuleiros mais fundos	L2+L5	30-40
		3	Multinível	140°C		Tabuleiros de forno	L2+L4+L6	35-40
	Choquettes	1	Estático	190°C	Y	Tabuleiro de forno	L4	25-35
		2	Multinível	170°C		Tabuleiro de forno	L3	25-35
	Pudim de Yorkshire	1	Estático	200°C	Y	Tabuleiro de forno	L3	20-30
	Merengues	1	Multinível	90°C	Y	Tabuleiro de forno		90-160
	Macaron	1	Estático	150°C	Y	Tabuleiro de forno	L3	15-20
	Tarte de maçã	1	Estático	185°C	Y	Grelha metálica + Forma para bolos	L2	60-70
		1	Multinível	170°C	Y	Grelha metálica + Forma para bolos	L4	65-75
	Tarte tatin	1	Estático	170°C	Y	Grelha metálica + Forma para bolos	L2	40-60
	Sufilé de chocolate	1	Estático	200°C	Y	Tabuleiro de forno + formas	L3	10-15
Cheesecake	1	Estático	150°C	Y	Grelha metálica + Forma para bolos	L2	50-65	
Croissants congelados	1	Estático	180°C	Y	Tabuleiro de forno	L3	20-25	
	2	Estático	180°C		Tabuleiros de forno	L2+L5	25-35	
	3	Multinível	160°C		Tabuleiros de forno	L2+L4+L6	30-40	
Strudel, congelado	1	Estático	210°C	Y	Tabuleiro de forno	L3	30-45	
Pães e Pão de forma	Pão torrado	1	Supergrill	5	N	Grade metálica	L6	4-6
	Focaccia	1	Estático	200°C	Y	Tabuleiro de forno	L2 ou L3	25-35
	Pão, integral	1	Estático	200°C	Y	Tabuleiro de forno	L3	35-50



Categoria	Receita	N.º de níveis	Programa de cozedura	T°C	Pré-aquecimento	Acessório de cozinha	Posição da prateleira	Tempo de cozedura após pré-aquecimento* (min)
Tartes salgadas e travessas de forno	Bolos salgados / Quiches (26 cm Ø)	1	Estático	200°C	Y	Grelha metálica + forma para quiche	L1 ou L2	30-50
		2	Multinível	180°C	Y	Grelha metálica + forma para quiche	L1+L4	50-70
	Sufilé de queijo	1	Estático	200°C	Y	Tabuleiro de forno + formas	L3	20-35
	Lasanha, fresca	1	Estático	200°C	Y	Grelha metálica + prato de forno	L3	40-60
	Lasanha, congelada	1	Estático	180°C	Y	Grelha metálica + prato de forno	L3	50-60
	Cannelloni, congelados	1	Estático	180°C	Y	Grelha metálica + prato de forno	L3	45-55
	Massa no forno	1	Gratinado	200°C	Y	Grelha metálica + prato de forno	L4	20-30
Pizza	Pizza, fresca (Tabuleiro)	1	Estático	250°C	Y	Tabuleiro de forno	L2 ou L3	15-20
	Pizza, fresca (Tabuleiro)	1	Pizza	250°C	N	Tabuleiro de forno	L2 ou L3	18-25
		2	Multinível	180°C	Y	Assar + Tabuleiros mais fundos	L2+L5	25-35
	Pizza, fresca (Redonda)	1	Estático	250°C	Y	Tabuleiro de forno	L2 ou L3	8-10
	Pizza, fresca (Redonda)	1	Pizza	300°C	N	Tabuleiro de forno	L2 ou L3	15-20
		2	Multinível	180°C	Y	Assar + Tabuleiros mais fundos	L2+L5	30-40
	Pizza, congelada (massa fina)	1	Estático	220°C	Y	Grade metálica	L3	10-15
		2	Multinível	200°C		Grade metálica	L2+L5	15-25
		3	Multinível	180°C		Grade metálica	L2+L4+L6	
Pizza, congelada (massa fina)	1	Pizza	200°C	N	Grade metálica	L2	10-15	
Carnes e Aves	Frango inteiro assado (1-1,2 kg)	1	Gratinado	220°C	Y	Grelha metálica/L4 Colocar o tabuleiro de forno em L1 com 150 ml de água	L4	40-60
	Coxas de frango	1	AirFry**	220°C	N	Tabuleiro para fritar ao ar**	L4	30-50
	Pato assado	1	Gratinado	200°C	Y	Grelha metálica + Prato de forno	L3	50-60



Categoria	Receita	N.º de níveis	Programa de cozedura	T°C	Pré-aquecimento	Acessório de cozinha	Posição da prateleira	Tempo de cozedura após pré-aquecimento* (min)
Carnes e Aves	Galo	1	Gratinado	220°C	Y	Grelha metálica Colocar o tabuleiro de forno em L1	L4	20-40
	Peru assado	1	Gratinado	200°C	Y	Grelha metálica + Prato de forno	L3	50-60
	Costeletas de porco (1000-1200g)	1	Estático	200°C	Y	Grelha metálica + Prato de forno	L3	80-100
	Salsichas	1	Supergrill	4	Y	Grade metálica	L5	40-50
	Lombo de vaca (1000-1500g)	1	Gentle cooking**	60°C	N	Grelha metálica + Prato de forno	L3	60-80
	Rosbife (500g)	1	Gratinado	220°C	Y	Tabuleiro de forno	L3	20-40
	Rolo de carne (1000-1500g)	1	Estático	180°C	Y	Tabuleiro de forno	L3	40-50
	Frango assado com batatas	1	Gratinado	200°C	Y	Tabuleiro mais fundo	L4	45-60
Peixe e marisco	Marisco grelhado	1	Supergrill	4	N	Grade metálica	L5	15-30
	Palitos de peixe congelados	1	AirFry**	200°C	N	Tabuleiro para fritar ao ar**	L4	20-25
	Peixe no forno	1	ECO	200°C	N	Grelha metálica Colocar o tabuleiro de forno em L1	L3	40-60
Legumes	Legumes gratinados	1	ECO	200°C	N	Grelha metálica + Prato de forno	L3	80-90
	Batatas fritas congeladas (300-500g)	1	AirFry**	220°C	N	Tabuleiro para fritar ao ar**	L4	18-25
	Gratinado de batata	1	Gratinado	200°C	Y	Grelha metálica + Prato de forno	L4	15-25
	Batatas assadas	1	Estático	200°C	Y	Tabuleiro de forno	L4	30-50

Os tempos de cozedura podem variar consoante a receita e os ingredientes do consumidor.

*se for necessário pré-aquecimento



* Dependendo do modelo do forno.

i **NOTA:** Para cozinhar bolos, quiches e outras receitas que exijam uma forma ou um recipiente em 2 níveis, coloque o tabuleiro escalonado: o tabuleiro superior do lado esquerdo e o tabuleiro inferior do lado direito.

5.2. TABELA EVERYDAY COOKING

O menu de categorias de alimentos permite cozinhar uma variedade de receitas sem pré-aquecer o forno, graças a programas de cozedura dedicados e adaptados às necessidades de cada categoria.

Depois de selecionar o programa de cozedura, o tempo predefinido será apresentado e pode ser editado rodando o botão direito; a temperatura de cozedura pode ser alterada premindo o ícone dedicado. Ambos os parâmetros podem ser definidos dentro de um intervalo limitado, conforme indicado no quadro seguinte.

Símbolo	Descrição	Pré-aquecimento	Posição da prateleira	Intervalo de temperaturas (°C)	Intervalo de tempo (min)	Temperatura da sonda de carne (se disponível)	Descrição
	Carne	NÃO	2-3-4	180-200	20-30	55-85°C	Para assados de carne de vaca, vitela e porco, aves e cortes de carne.
	Peixe	NÃO	3-4	160-180	15-45	55-65°C	Para peixe inteiro e filetes.
	Legumes	NÃO	3-4	180-200	30-80	70-90°C	Para legumes assados e batatas

i NOTA: se, depois de ter desligado o forno, for necessário continuar a cozinhar, recomenda-se evitar a utilização dos programas Everyday Cooking e optar por [funções standard](#).



Receita	Tamanho da dose	Programa de cozedura	T°C	Acessório de cozinha	Posição da prateleira	Tempo de cozedura (min)
Assado de carne	500-800g	Carne	190°C	Grade metálica	L3	30-40
Lombo de vaca	200 g	Carne		Grade metálica	L3	
Rolo de carne	1000-1500g	Carne	180°C	Grade metálica	L3	40-50
Bife Wellington	500 g	Carne	200°C	Grade metálica	L3	50-80
Porco assado	800-1000g	Carne	200°C	Grade metálica	L3	40-70
Costeletas de porco	1000-1200g	Carne	200°C	Grade metálica	L3	80-100
Costeleta de borrego	800-1000g	Carne	200°C	Grade metálica	L3	60-80
Perna de borrego	1500-2000g	Carne	190°C	Grade metálica	L3	80-100
Filetes de salmão	200-600g	Peixe	170°C	Tabuleiro de forno	L3	20-35
Bifes de atum	600g (aprox. 4 pç)	Peixe	180°C	Grade metálica	L3	10-20
Bifes de peixe-espada	700g (aprox. 4 pç)	Peixe	200°C	Tabuleiro de forno	L3	15-20
Filete de bacalhau	600g (aprox. 4 pç)	Peixe	150°C	Tabuleiro de forno	L3	10-20
Goraz, inteiro	1	Peixe	170°C	Tabuleiro de forno	L3	35-45
Goraz, filete	600g (aprox. 4 pç)	Peixe	150°C	Tabuleiro de forno	L3	10-20
Filete de robalo	600g (aprox. 4 pç)	Peixe	150°C	Tabuleiro de forno	L3	10-20
Peixe ao sal	1	Peixe	220°C	Tabuleiro de forno	L3	30-40
Espetadas de peixe	8 pedaços	Peixe	150°C	Grade metálica	L3	20-30
Lulas recheadas	4 pedaços	Peixe	180°C	Tabuleiro de forno	L3	25-40
Pão integral	1	Padaria	200°C	Grade metálica	L3	35-50
Pão de centeio	1	Padaria	190°C	Grade metálica	L3	35-50
Pão de forma	1	Padaria	200°C	Grade metálica	L3	35-50
Baguetes congeladas	1	Padaria	200°C	Grade metálica	L3	15-25
Snacks de massa folhada congelada	1	Padaria	190°C	Grade metálica	L3	20-30
Funchos	1 tabuleiro	Legumes	200°C	Grade metálica	L3	30-40

Receita	Tamanho da dose	Programa de cozedura	T°C	Acessório de cozinha	Posição da prateleira	Tempo de cozedura (min)
Legumes variados	1 tabuleiro	Legumes	190°C	Grade metálica	L3	40-45
Couves-flor	1 tabuleiro	Legumes	190°C	Grade metálica	L3	40-50
Abóboras, em cubos	1 tabuleiro	Legumes	200°C	Grade metálica	L3	30-40
Pimentos recheados	1 tabuleiro	Legumes	180°C	Grade metálica	L3	70-80
Abobrinhas recheadas	1 tabuleiro	Legumes	190°C	Grade metálica	L3	35-45
Palitos de cenoura	1 tabuleiro	Legumes	180°C	Tabuleiro de forno	L3	35-40
Brócolos	1 tabuleiro	Legumes	190°C	Tabuleiro de forno	L3	30-40
Ratatouille	1 tabuleiro	Legumes	190°C	Grade metálica	L3	40-45
Pudim de legumes	6 ramequins	Legumes	180°C	Tabuleiro de forno + formas	L3	25-35



6. CUIDADOS E LIMPEZA

6.1. RECOMENDAÇÕES GERAIS

A limpeza regular pode prolongar o ciclo de vida do seu aparelho. Aguarde que o forno arrefeça antes de efetuar a limpeza manual.

- Após cada utilização do forno, se efetuar uma limpeza mínima irá ajudar a manter o forno perfeitamente limpo.
- Não fresse as paredes do forno com folha de alumínio ou proteções descartáveis à venda no mercado. Folha de alumínio ou outra proteção, em contacto direto com esmalte quente, apresenta o risco de derreter e deteriorar o esmalte do interior.
- Por forma a evitar sujidade excessiva no seu forno e os cheiros fortes a fumo daí resultantes, recomendamos não utilizar o forno com uma temperatura muito alta. É melhor prolongar o tempo de cozedura e diminuir a temperatura um pouco.
- Além dos acessórios fornecidos com o forno, recomendamos a utilização apenas de pratos e formas resistentes a temperaturas muito altas.

6.2. LIMPEZA DO FORNO

6.2.1. INTERIOR DO FORNO: funções de limpeza

 **Limpeza pirolítica** (consoante o modelo do forno)

Este processo baseia-se no processo químico com o mesmo nome, que consiste na decomposição de substâncias complexas através da aplicação de um tratamento térmico.

Uma vez iniciado, bloqueia automaticamente a porta do forno e eleva rapidamente a temperatura para uns abrasadores 410°C.

No final do ciclo de limpeza, tudo o que resta no forno é um depósito mínimo de pó, facilmente removido com um pano húmido.

Como é que funciona:

1. Retirar todos os acessórios do forno, como as grelhas, os suportes laterais e o parafuso dos suportes laterais (*);
2. Rodar o botão de função em . Rodar o botão rotativo para definir o programa pirolítico; Deixar a função funcionar durante o tempo predefinido. Durante este processo e a fase de arrefecimento seguinte, a porta do forno permanece fechada.
3. Quando o aparelho estiver frio, limpar as superfícies interiores do forno com um pano.
▲ AVISO: Certifique-se de que o aparelho está frio antes de lhe tocar. É necessário ter cuidado com todas as superfícies quentes, pois existe o risco de queimaduras. Utilizar água destilada ou potável.

(*) apenas para modelos com 7 níveis.

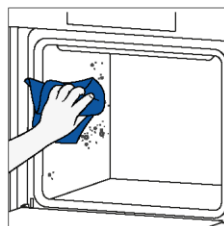
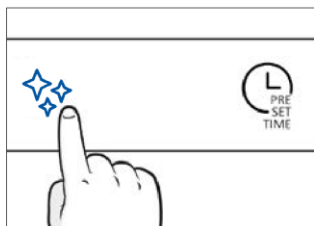
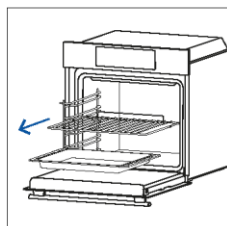

H2O Clean

A função H2O Clean foi concebida para eliminar sem esforço a sujidade ligeira e proporcionar uma solução rápida e ecológica para limpar o forno utilizando o poder do vapor.

Como é que funciona:

1. Deitar 100 ml de água no fundo do forno.
2. Rodar o botão em . Se necessário, rode o controlo do seletor para definir o programa Hydro Clean. Deixar a função funcionar durante o tempo predefinido.
3. No final do processo de limpeza, deixar o forno arrefecer.
4. Quando o aparelho estiver frio, limpar as superfícies interiores do forno com um pano.
5. **▲ AVISO:** Certifique-se de que o aparelho está frio antes de lhe tocar. É necessário ter cuidado com todas as superfícies quentes, pois existe o risco de queimaduras. Utilizar água destilada ou potável.

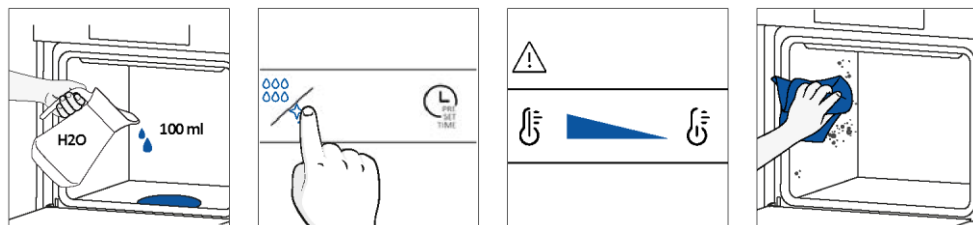

Limpeza catalítica

Os painéis catalíticos revestem o forno e permitem-lhe o luxo de nunca ter de se preocupar com um forno sujo.

Os painéis são revestidos com um esmalte especializado que possui uma estrutura microporosa, capaz de absorver a gordura dos salpicos.

Através de uma reação química catalítica, convertem eficazmente a gordura absorvida em elementos gasosos quando expostos a temperaturas elevadas.

Recomendação: Considere a substituição dos painéis catalíticos após cerca de três anos de utilização, especialmente se utilizar o forno durante dois a três ciclos de cozedura por semana. Isto garante um desempenho e uma limpeza ótimos.

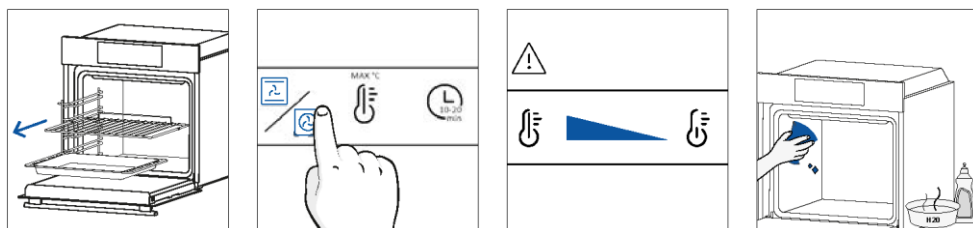

6.2.2. EXTERIOR DO FORNO: remoção e limpeza da porta de vidro

1. Posicionar a porta a 90°. Rodar as patilhas de bloqueio das dobradiças para fora do forno.

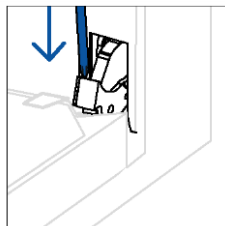
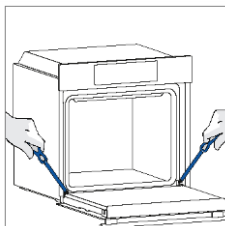

2. Posicionar a porta a 45°. Prima simultaneamente os dois botões situados em ambos os lados dos ombros laterais da porta e puxe para si para retirar a tampa superior da porta dos vidros.

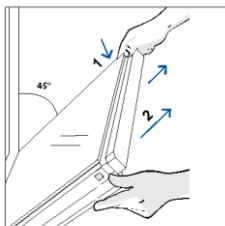

3. Retirar com muito cuidado o vidro do forno, começando pelo interior. Durante o procedimento, segurar firmemente o copo com as duas mãos e colocá-las sobre uma superfície plana e almofadada (por exemplo, sobre um tecido).

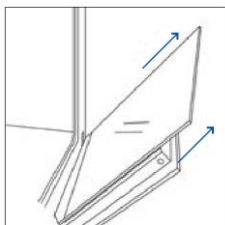

4. **AVISO:** O vidro exterior não é amovível.

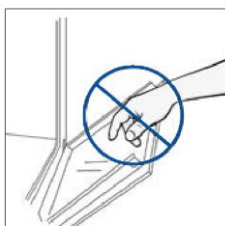

5. Limpe o vidro com um pano macio e produtos de limpeza adequados.



6. Insira os painéis de vidro, certificando-se de que a etiqueta "Low-E" está corretamente legível e posicionada no lado inferior esquerdo da porta, perto da dobradiça do lado esquerdo. Desta forma, a etiqueta impressa no primeiro vidro permanecerá no interior da porta.

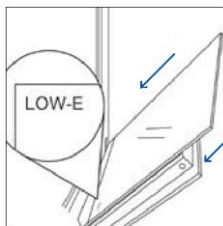

7. Volte a colocar a tampa superior da porta dos vidros, empurrando-a para dentro até ouvir um clique dos dois botões laterais.

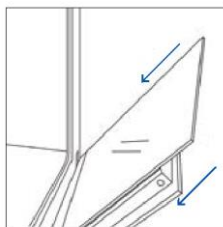

8. Em seguida, volte a colocar a porta a 90° e rode as patilhas de bloqueio das dobradiças para dentro, em direção ao interior do forno.

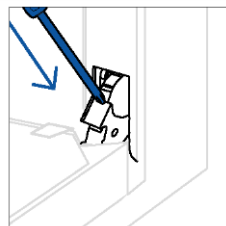
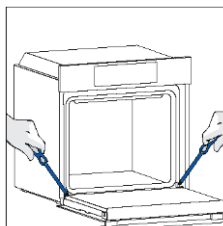

6.3. LIMPEZA DOS ACESSÓRIOS

Certifique-se de que limpa bem os acessórios após cada utilização e seque-os com uma toalha. Para resíduos persistentes, considere a possibilidade de mergulhar os acessórios numa mistura de água e sabão durante cerca de 30 minutos antes de os lavar novamente.

LIMPEZA DOS SUPORTES LATERAIS:

– Modelo de 6 níveis

1. Retire os suportes laterais puxando-os na direção das setas.
2. Para limpar os suportes laterais, coloque-os numa máquina de lavar loiça ou utilize uma esponja molhada, certificando-se de que ficam bem secos posteriormente.
3. Após o processo de limpeza, instale os suportes laterais pela ordem inversa.

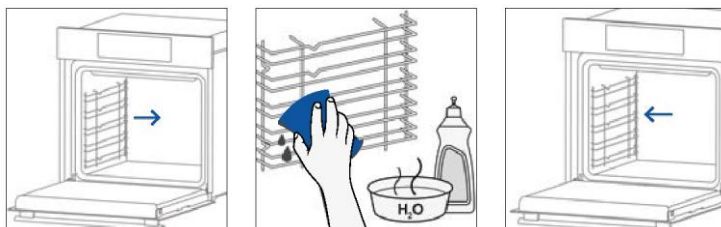

– Modelo de 7 níveis

1. Retire os suportes laterais puxando primeiro a parte da frente na direção da seta e separando a parte de trás dos parafusos.
2. Para limpar os suportes laterais, coloque-os numa máquina de lavar loiça ou utilize uma esponja molhada, certificando-se de que ficam bem secos posteriormente.
3. Após o processo de limpeza, instale os suportes laterais pela ordem inversa: posicione a parte traseira entre os parafusos e empurre a parte frontal na direção da seta.

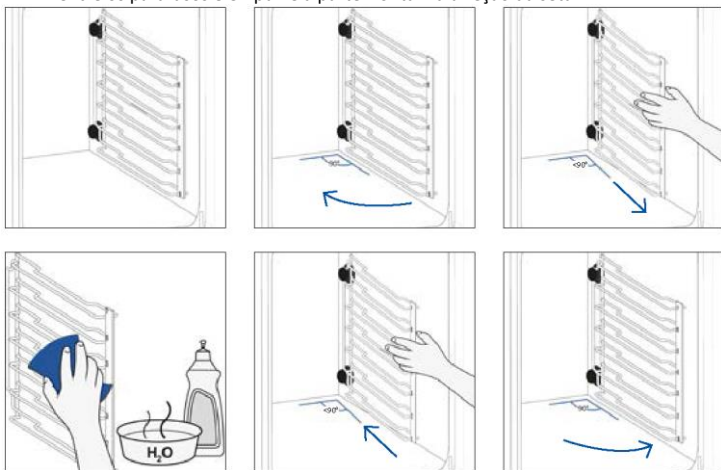

6.4. MANUTENÇÃO

SUBSTITUIÇÃO DE COMPONENTES

Mudar a lâmpada no topo:

1. Desligue o forno da alimentação de rede.
2. Retire a tampa de vidro da lâmpada.
3. Desmonte a lâmpada.
4. Substitua a lâmpada por uma nova do mesmo tipo.
5. Volte a por a tampa de vidro da lâmpada.
6. Reconectar o forno da alimentação de rede.

Passo 1

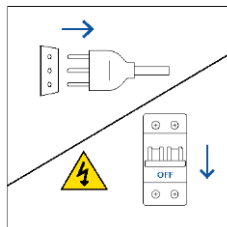

Passo 2

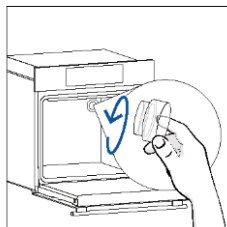

Passo 3

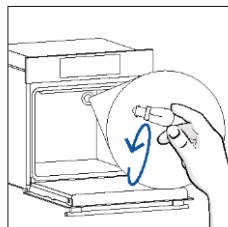

Passo 4

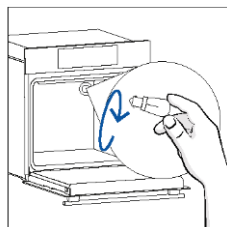

Passo 5

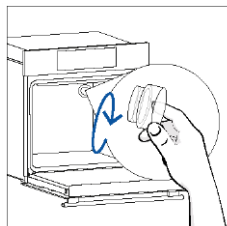

Passo 6

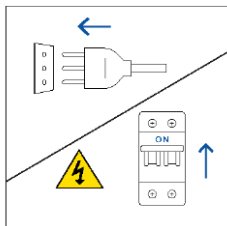

Este produto contém uma ou mais fontes de luz de classe de eficiência energética G (Lâmpada)



Substituição da lâmpada lateral:

1. Desligue o forno da alimentação de rede.
2. Utilize uma chave de parafusos de cabeça plana, posicionando-a no lado do vidro de proteção e aplique uma ligeira pressão para o retirar.
3. Agarre cuidadosamente a lâmpada pela sua base.
4. Insira a nova.
5. Volte a instalar o vidro de proteção, pressionando-o suavemente até encaixar na sua posição.
6. Reconectar o forno da alimentação de rede.

Passo 1

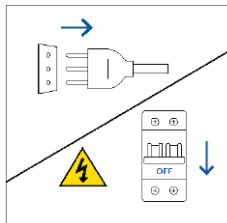

Passo 2

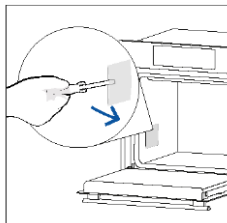

Passo 3

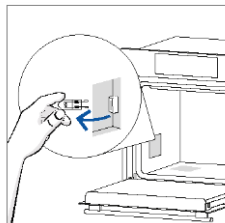

Passo 4

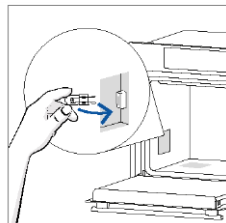

Passo 5

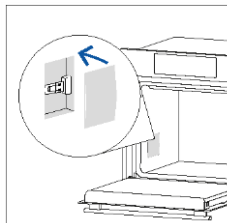

Passo 6

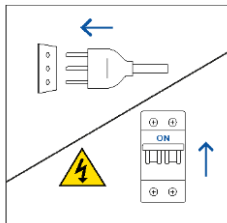

Este produto contém uma ou mais fontes de luz de classe de eficiência energética G (Lâmpada)

7. RESOLUÇÃO DE PROBLEMAS

Se, durante a utilização do forno, ocorrer um erro, o visor apresentará o código "ER" seguido de dois dígitos, que identificarão o erro.

Se o erro desaparecer, pode voltar a utilizar o forno. Se não desaparecer, contacte o serviço de apoio ao cliente e comunique o código (ERXX) que aparece no visor.

Erro



Fumo

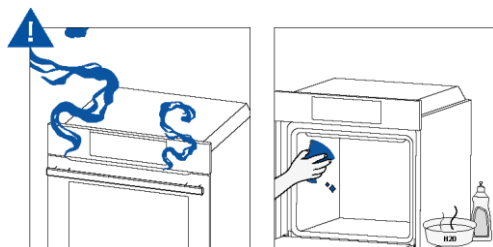

8. PROTEÇÃO DO AMBIENTE E ELIMINAÇÃO

8.1. ELIMINAÇÃO DO APARELHO



Este aparelho tem uma etiqueta de acordo com a Diretiva Europeia 2012/19/EU relativamente a aparelhos elétricos e eletrônicos (REEE). Os REEE incluem substâncias poluentes (que podem ter um efeito nocivo no ambiente) e elementos base (que podem ser reutilizados). É importante que os REEE sejam submetidos a tratamentos específicos para remover e eliminar corretamente os poluentes e recuperar todos os materiais.

Os indivíduos têm um papel importante em assegurar que os REEE não se tornam num problema ambiental; é essencial seguir algumas regras básicas:

- os REEE não devem ser tratados como resíduos domésticos;
- os REEE devem ser entregues em áreas de recolha dedicadas geridas pela câmara ou uma empresa registada.

Em muitos países, recolhas domésticas podem estar disponíveis para REEE grandes. Ao comprar um novo aparelho, o antigo pode ser devolvido ao fornecedor que tem de o recolher sem qualquer custo, pontualmente, desde que o equipamento seja de um tipo equivalente e tenha as mesmas funções que o eletrodoméstico comprado.

8.2. POUPAR E RESPEITAR O AMBIENTE

Sempre que possível, evite pré-aquecer o forno e tente sempre enchê-lo. Abra a porta do forno o menor número de vezes possível, porque o calor da cavidade do forno dispersa-se de cada vez que este é aberto. Para obter uma poupança de energia significativa, desligue o forno entre 5 e 10 minutos antes do fim planeado para o tempo de cozedura e use o calor residual que o forno continua a gerar. Mantenha os vedantes limpos e em bom estado para evitar a dispersão de calor para fora da cavidade. Se tiver um contrato de eletricidade com tarifa horária, o programa “Cozinhar Adiado” torna a poupança de energia mais simples, fazendo com que o processo de confeção comece no horário de tarifa reduzida.

9. INSTALAÇÃO

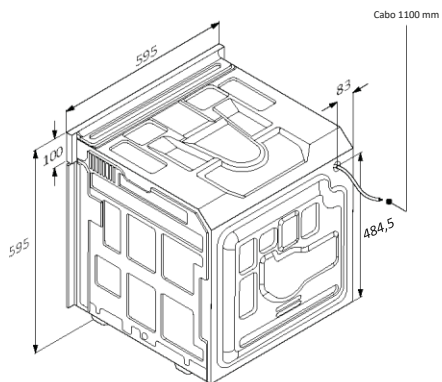
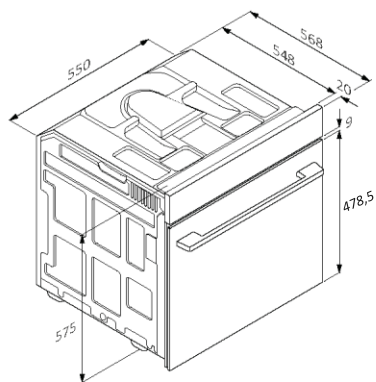

mm

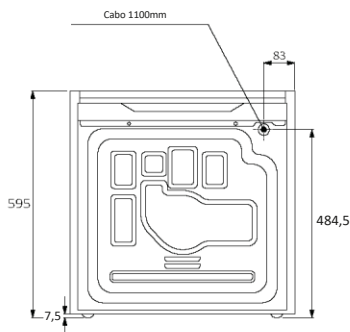

Vista posterior

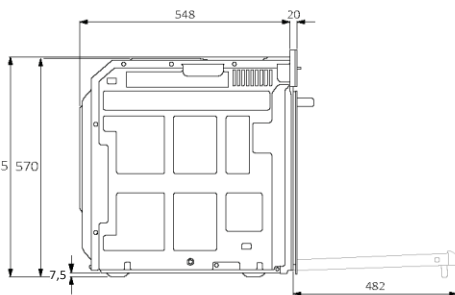

Vista lateral

mm



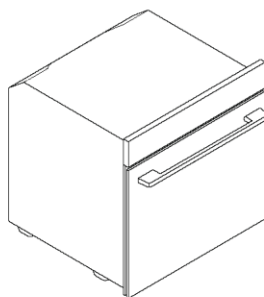
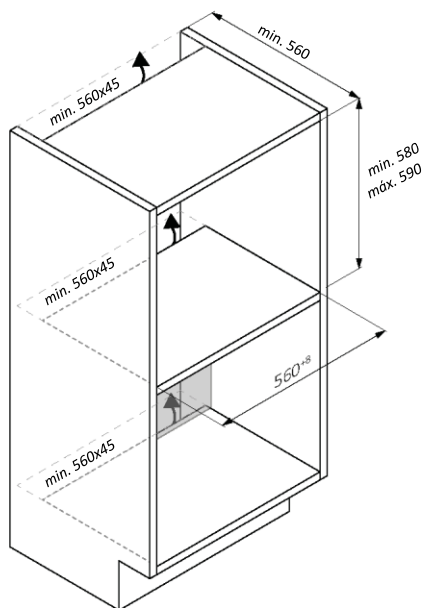
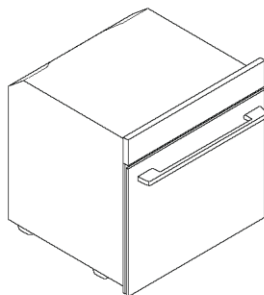
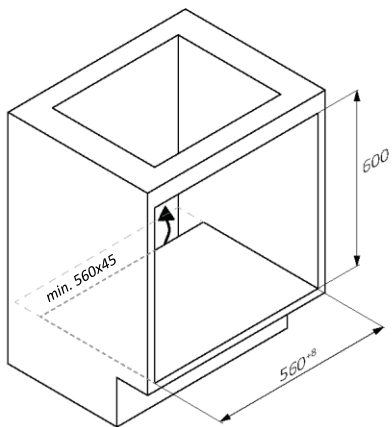

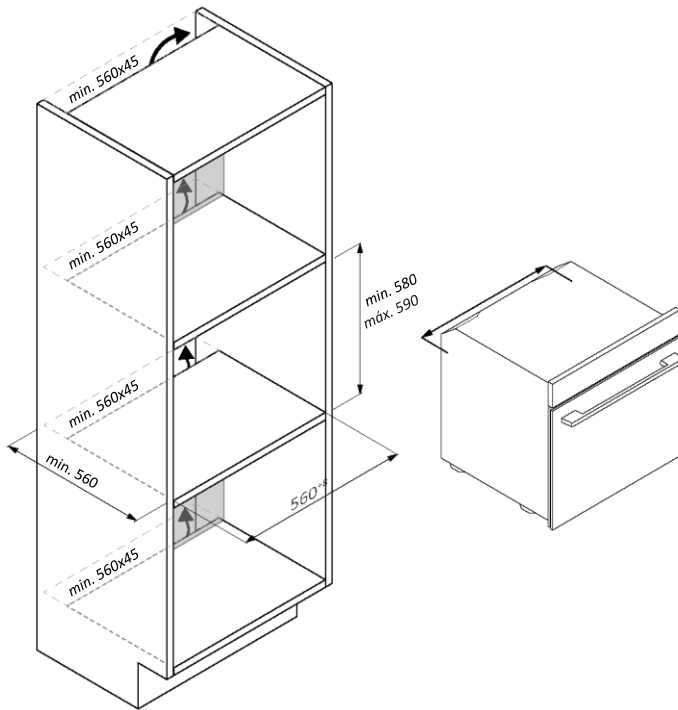

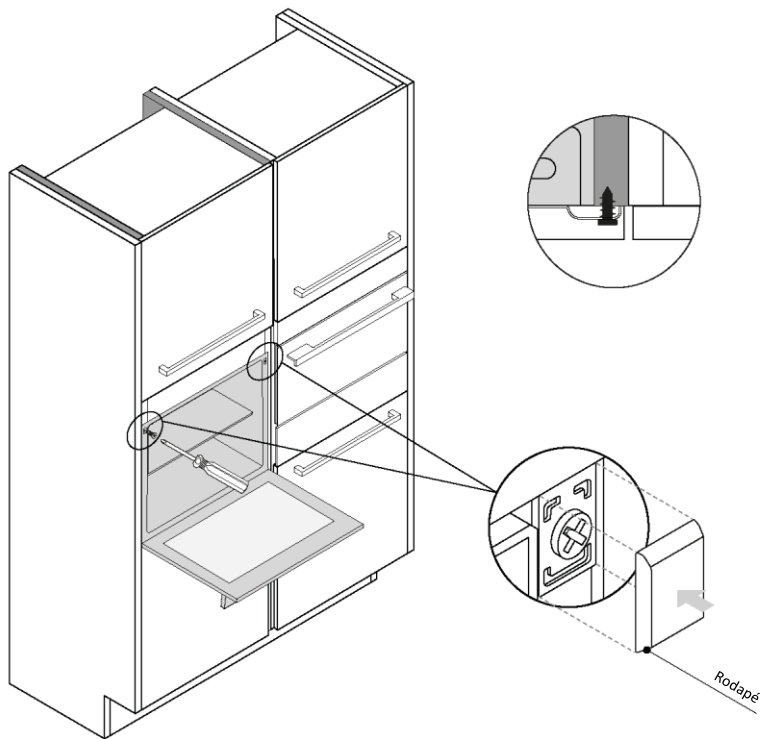

VITAJTE

Ďakujeme, že ste si vybrali náš výrobok. Aby ste zaistili svoju bezpečnosť a dosiahli čo najlepšie výsledky, pozorne si prečítajte túto príručku vrátane bezpečnostných pokynov a uschovajte si ju pre budúce použitie.

Pred inštaláciou rúry si poznačte sériové číslo, ktoré by ste mohli potrebovať pri oprave. Počas prepravy skontrolujte, či nedošlo k poškodeniu, a ak máte nejaké pochybnosti, pred použitím sa poraďte s technikom. Obalové materiály uchovávajte mimo dosahu detí.

i POZNÁMKA: Upozorňujeme, že funkcie a príslušenstvo rúry sa môžu líšiť v závislosti od modelu, ktorý ste si zakúpili.

OBSAH

1. BEZPEČNOSTNÉ INFORMÁCIE

2. ÚVOD K VÝROBKU

- 2.1. PREHLAD VÝROBKU
- 2.2. PRÍSLUŠENSTVO
- 2.3. OVLÁDACÍ PANEL
- 2.4. KONEKTIVITA

3. PRED ZAČATÍM

- 3.1. INFORMÁCIE PRED SPUSTENÍM
- 3.2. PRVÉ POUŽITIE
- 3.3. PREDBEŽNÉ VYČISTENIE

4. OBSLUHA SPOTREBIČA

- 4.1. FUNGOVANIE SPOTREBIČA
- 4.2. FUNKCIE PRÍPRAVY JEDLA

5. KUCHÁRSKA PRÍRUČKA

- 5.1. VŠEOBECNÁ KUCHÁRSKA TABUĽKA
- 5.2. TABUĽKA PRE EVERYDAY COOKING

6. STAROSTLIVOSŤ A ČISTENIE

- 6.1. VŠEOBECNÉ ODPORÚČANIA
- 6.2. ČISTENIE RÚRY
 - 6.2.1. VNÚTRI RÚRY: funkcie čistenia
 - 6.2.2. VONKAJŠOK RÚRY: demontáž a čistenie sklenených dvierok
- 6.3. ČISTENIE PRÍSLUŠENSTVA
- 6.4. ÚDRŽBA

7. RIEŠENIE PROBLÉMOV

8. OCHRANA ŽIVOTNÉHO PROSTREDIA A LIKVIDÁCIA SPOTREBIČA

- 8.1. LIKVIDÁCIA SPOTREBIČA
- 8.2. ŠETRENIE A OCHRANA ŽIVOTNÉHO PROSTREDIA

9. INŠTALÁCIA

1. BEZPEČNOSTNÉ INFORMÁCIE

VŠEOBECNÉ VÝSTRAHY

- Na čistenie nepoužívajte parný čistič.
- **⚠ UPOZORNENIE:** na vylúčenie nebezpečenstva spôsobeného neúmyselnou inicializáciou tepelného ističa sa tento spotrebič nesmie napájať cez externé spínacie zariadenie, napríklad časovač. Nesmie byť ani pripojený na napájací obvod pravidelne zapínaný a vypínaný elektrickým rozvodným zariadením
- Počas používania je spotrebič horúci. Musíte dávať pozor a nesmiete sa dotýkať ohrievacích článkov vo vnútri rúry.

Použitie v súlade s určeným používaním

- Rúru používajte iba na určený účel, t. j. iba na pečenie potravín: akékoľvek iné použitie, napríklad ako zdroj tepla, sa považuje za nesprávne a preto nebezpečné. Výrobca nezodpovedá za škody vzniknuté nevhodným, nesprávnym alebo neprimeraným použitím.

Obmedzenia používania

- Deti staršie ako 8 rokov a osoby s obmedzenými fyzickými, zmyslovými alebo duševnými schopnosťami alebo nedostatkom skúseností či vedomostí môžu tento spotrebič používať pod dohľadom, resp. po poučení a oboznámení sa s bezpečným spôsobom používania a porozumení možným nebezpečenstvám. Deti sa so spotrebičom nesmú hrať. Čistenie a údržbu nesmú vykonávať deti bez dozoru.
- Tento spotrebič nie je určený, aby ho používali osoby (vrátane detí) s obmedzenými fyzickými, zmyslovými alebo mentálnymi schopnosťami, prípadne s nedostatkom skúseností alebo znalostí, pokiaľ nie je zabezpečený dohľad alebo pokiaľ neboli poučené osobou zodpovednou za ich bezpečnosť.
- Deti by mali byť pod dozorom, aby ste sa ubezpečili, že sa nehrajú so spotrebičom.
- **⚠ VAROVANIE:** Počas používania sú spotrebič a jeho dostupné diely horúce. Pri používaní treba byť opatrný, aby sa predišlo dotyku ohrievacích prvkov

Deti do 8 rokov udržiajte mimo dosahu alebo ich majte pod neustálym dohľadom.

- **! VAROVANIE:** Dostupné diely sa môžu počas používania zohriať. Malé deti by ste mali udržiavať ďalej od spotrebiča.

VAROVANIA PRI INŠTALÁCII

- Rúra môže byť umiestnená vysoko na podpere alebo pod pracovnou doskou.
- Pred pripewnením musíte v priestore rúry zabezpečiť dobré vetranie, aby ste umožnili správnu cirkuláciu čerstvého vzduchu potrebného na chladenie a ochranu vnútorných častí. Vytvorte otvory uvedené na obrázkoch v súlade s typom armatúry. Rúru na pečenie vždy upevnite k nábytku skrutkami priloženými k spotrebiču.
- Na prevádzku spotrebiča pri menovitých frekvenciách nie sú potrebné žiadne ďalšie činnosti/nastavenia.
- Spotrebič sa nesmie inštalovať za dekoratívne dvierka, aby nedošlo k prehriatiu.
- Počas inštalácie by mala byť rúra odpojená od elektrickej siete, aby sa zabránilo prehriatiu.
- Ak sa na odstránenie porúch spôsobených nesprávnou inštaláciou vyžaduje pomoc výrobcu, záruka sa na túto pomoc nevzťahuje. Musia sa dodržiavať pokyny na inštaláciu pre odborne kvalifikovaný personál.
- Nesprávna inštalácia môže spôsobiť poranenie ľudí alebo zvierat alebo poškodenie vecí. Za takéto poškodenie alebo poranenie výrobca nezodpovedá.
- Inštaláciu musí vykonávať kvalifikovaný technik, ktorý musí poznať a dodržiavať zákony platné v krajine inštalácie a pokyny výrobcu.
- Po rozbalení spotrebiča vždy skontrolujte, či nie je poškodený, v prípade problému sa pred inštaláciou obráťte na zákaznícky servis a nepripájajte ho k zdroju napájania.
- Pred používaním spotrebiča odstráňte obalový materiál.
- Počas inštalácie nepoužívajte rukoväť dvierok rúry na zdvíhanie a premiestňovanie rúry.
- Inštalovaný nábytok a príslušenstvo musia odolávať teplotám 95 °C.
- Počas inštalácie sa odporúča používať ochranné rukavice, aby nedošlo k porezaniu.

- Výrobok neinštalujte v otvorenom prostredí vystavenom atmosférickým vplyvom.
- Tento spotrebič je určený na používanie v nadmorskej výške menej než 2 000 m.

VAROVANIA TÝKAJÚCE SA ELEKTRICKEJ ENERGIE

- Zásuvka musí byť vhodná pre záťaž uvedenú na štítku a musí mať zapojený a funkčný uzemňovací kontakt. Uzemňovací vodič má žlto-zelenú farbu. Túto činnosť môže vykonávať iba odborník s vhodnou kvalifikáciou.
- Pripojenie k zdroju energie sa dá zaistiť zástrčkou alebo fixným vodičom a umiestnením omnipolárneho ističa medzi spotrebič a zdroj energie, so separáciou kontaktov podľa požiadaviek na prepäťovú kategóriu III, ktorý znesie maximálne pripojené zaťaženie a ktorý je v súlade s platnými právnymi predpismi.
- V prípade nekompatibility medzi zásuvkou a zástrčkou spotrebiča požiadajte kvalifikovaného elektrikára, aby zásuvku vymenil za iný vhodný typ. Zástrčka a zásuvka musia zodpovedať platným normám krajiny inštalácie.
- Žlto-zelený uzemňovací kábel nesmie byť prerušený ističom. Zásuvka alebo omnipolárny istič používané na pripojenie musia byť po inštalácii spotrebiča ľahko prístupné.
- Ak je poškodený vonkajší napájací kábel, v záujme eliminácie akéhokoľvek rizika ho musí vymeniť výrobca, jeho servisný zástupca alebo rovnako kvalifikovaná osoba. Ak potrebujete akékoľvek opravy, kontaktujte len oddelenie starostlivosti o zákazníka a požiadajte o použitie originálnych náhradných dielov.
- Pred akoukoľvek prácou alebo údržbou odpojte spotrebič od elektrickej siete.
- **⚠ VAROVANIE:** pred výmenou žiarovky sa uistite, že je spotrebič vypnutý, aby nedošlo k úrazu elektrickým prúdom.
- Pred vybratím odnímateľných častí musí byť rúra vypnutá. Po vyčistení ich znovu namontujte podľa pokynov.
- Používanie akéhokoľvek elektrického zariadenia si vyžaduje dodržiavanie niektorých základných pravidiel:
 - pri odpájaní spotrebiča od zdroja energie neťahajte za napájací kábel;
 - spotrebiča sa nedotýkajte mokrými ani vlhkými rukami, ani keď máte mokré nohy;

- použitie adaptérov, viacerých zásuviek a predlžovacích káblov sa vo všeobecnosti neodporúča;
- v prípade poruchy a/alebo nesprávnej obsluhy spotrebič vypnite a nemanipulujte s ním.
- **i POZNÁMKA:** keďže rúra môže vyžadovať údržbu, je vhodné mať k dispozícii ďalšiu zásuvku, ku ktorej môžete rúru pripojiť po vybratí z priestoru, v ktorom je nainštalovaná.
- Akákoľvek oprava, inštalácia a údržba, ktorá nebola vykonaná správne, môže vážne ohroziť používateľa.
- Výrobná spoločnosť týmto vyhlasuje, že nepreberá žiadnu zodpovednosť za priame ani nepriame škody spôsobené nesprávnou inštaláciou, údržbou alebo opravou. Okrem toho nezodpovedá za škody spôsobené absenciou alebo prerušením uzemňovacieho systému (napr. úraz elektrickým prúdom).
- **⚠ UPOZORNENIE:** na vylúčenie nebezpečenstva spôsobeného neúmyselnou inicializáciou tepelného ističa sa tento spotrebič nesmie napájať cez externé spínacie zariadenie, napríklad časovač, ani sa nesmie pripájať k obvodu, ktorý sa pravidelne zapína a vypína elektrickým rozvodom.
- Spotrebič nie je určený na aktiváciu externým časovačom alebo samostatným systémom diaľkového ovládania.

POUŽITIE A ÚDRŽBA

- Na plechu na odkvapkávanie sa zachytávajú zvyšky, ktoré odkvapkávajú počas pečenia.
- Keď umiestňujete rošt do bočných držiakov, uistite sa, že kratšia časť strany (medzi dorazom a koncom) smeruje do vnútra rúry. Ak má rošt dekoratívnu kovovú lištu, dávajte pozor, aby ste ju umiestnili na vonkajšiu stranu rúry, aby bolo logo značky viditeľné a čitateľné. Správne umiestnenie nájdete aj na obrázku v časti [Príslušenstvo](#) v tejto používateľskej príručke.
- Na čistenie skla dvierok rúry nepoužívajte abrazívne čistiace prostriedky ani ostré kovové škrabky, pretože by mohli poškriabať alebo rozbiť sklo.
- Používajte iba teplotnú sondu odporúčanú pre túto rúru.
- Počas varenia sa môže vo vnútornom priestore rúry alebo na skle dvierok kondenzovať vlhkosť. Je to normálny stav. Aby ste tento účinok znížili, počkajte 10 až 15 minút po zapnutí rúry a až potom do nej vložte jedlo. V každom prípade kondenzácia zmizne, keď rúra dosiahne teplotu varenia.

- Zeleninu pečte v nádobe s vekom namiesto na otvorenom plechu.
- Po pečení dlhšie ako 15/20 minút nenechávajte jedlo vo vnútri rúry.
- Dlhá porucha napájania počas prebiehajúceho pečenia môže spôsobiť poruchu monitora. V takom prípade kontaktujte zákaznícky servis.
- **⚠ VAROVANIE:** Steny rúry nepokrývajte alobalom u ani jednorazovou ochranou, ktorá je k dispozícii v obchodoch. Ak sa alobal alebo akákoľvek iná ochrana dostane do priameho kontaktu s horúcim smaltom, hrozí roztavenie a poškodenie smaltu vnútra.
- **⚠ VAROVANIE:** Nikdy neodstraňujte tesnenie dvierok rúry.
- **⚠ POZOR:** Dno vnútorného priestoru rúry neplňte vodou počas pečenia ani keď je rúra horúca.
- Kvôli správne mu používaniu rúry vám odporúčame, aby ste jedlo nekladli priamo na rošty, ale aby ste používali papier na pečenie a/alebo špeciálne nádoby.

VAROVANIA (*PRE RÚRY PYRO)

- Väčšie množstvá rozliatych tekutín z jedla sa musia pred čistením odstrániť.
- **⚠ VAROVANIE:** pred spustením cyklu automatického čistenia:
 - Vyčistite dvierka rúry;
 - Vlhkou špongiu odstráňte z vnútra rúry veľké alebo hrubé zvyšky jedla. Nepoužívajte čistiace prostriedky;
 - Odstráňte všetko príslušenstvo a súpravu posuvného regálu (ak je k dispozícii);
 - Nevkladajte utierky.
- V rúrach so sondou na mäso je potrebné pred začatím čistiaceho cyklu uzavrieť otvor pomocou dodanej matice. Ak sonda na mäso nie je použitá, otvor vždy uzavrite maticou.
- Počas procesu pyrolytického čistenia (ak je k dispozícii) sa povrchy môžu zohriať viac ako zvyčajne a deti by sa mali zdržiavať mimo dosahu.
- Ak je nad rúrou umiestnená varná doska, nikdy ju nepoužívajte počas vykonávania pyrolýzy v rúre. Zabráňte tak prehriatiu varnej dosky.

VAROVANIA pre BEZDRÔTOVÚ TEPLTNÚ SONDU

- Tento výrobok je navrhnutý výhradne na použitie v rúrach. Mal by sa používať len podľa pokynov v návode na použitie.

- Sondy Preci Probe SA TESNE PO VARENÍ NEDOTÝKAJTE HOLÝMI RUKAMI. Pri vyberaní sondy Preci Probe z jedla po uvarení vždy noste ochranné rukavice.
- Správne použitie teplotnej sondy sa zaistí, ak počas pečenia bude kovová tyč sondy vsunutá do jedla, až kým nedosiahne čiernu keramickú časť umiestnenú na špičke sondy.

Sondu Preci Probe vsuňte
do potravín až potiaľto

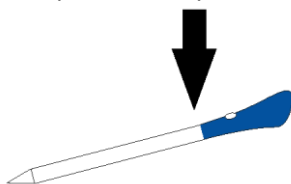

- Kovovú časť sondy Preci Probe nevystavujte priamo teplu generovanému rúrou.
- Nepoužívajte sondu Preci Probe v inom spotrebiči okrem vstavanej rúry.
- Sondu Preci Probe nepoužívajte v mikrovlnnej rúre.
- Sonda Preci Probe sa môže čistiť a umývať, ale nesmie ostať dlhšie ponorená vo vode.
- Tento výrobok nie je určený, aby ho používali osoby do 12 rokov.
- Dodávateľ nezodpovedá za žiadne poškodenie sondy Preci Probe v dôsledku nesprávneho používania pomôcky.
- Pred použitím sondu Preci Probe vyčistite.
- Sonda môže pracovať v nasledujúcom teplotnom rozsahu: 10 °C až po maximálnu vnútornú teplotu kovovej časti 100 °C. Keramická časť môže dosiahnuť 350 °C.
- Ak teplota sondy Preci Probe presiahne 100 °C, príprava jedla sa zastaví a sondu Preci Probe bude potrebné čo najskôr vybrať z rúry, aby sa zabránilo jej poškodeniu. Pri vyberaní si nasadte rukavice.

2. ÚVOD K VÝROBKU

2.1. PREHLAD VÝROBKU

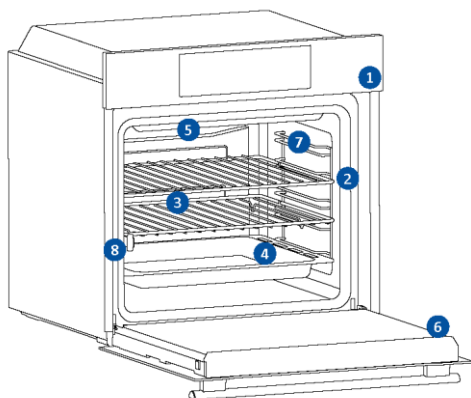

1. Ovládací panel
2. Číslo úrovni
3. Rošty
4. Plechy
5. Kryt ventilátora
6. Dvierka rúry
7. Bočné drôtené držiaky
(ak sú prítomné: len pre plochý vnútorný priestor rúry)
8. Sériové číslo a QR kód



Sem si zapíšte svoje sériové číslo pre použitie v budúcnosti.

2.2. PRÍSLUŠENSTVO

Bočné drôtené držiaky (iba ak sú prítomné*)

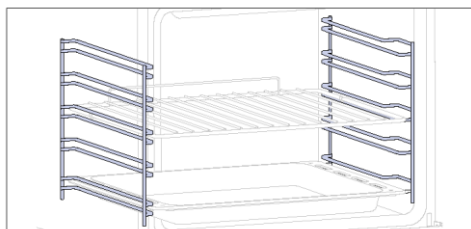

Bočné držiaky sú umiestnené na oboch stranách vnútra rúry a sú určené na umiestnenie plechu alebo roštov počas pečenia.

POZNÁMKA: 6 alebo 7 úrovni, v závislosti od modelu.

Plech na pečenie (iba ak je prítomný*)

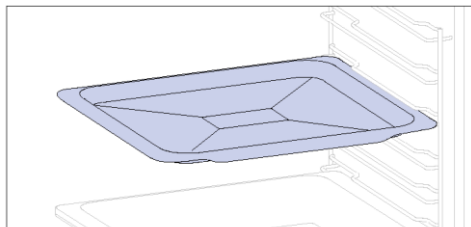

Plech na pečenie je ideálny na dosiahnutie rovnomerného zapečenia spodku, a vďaka svojmu plytkému a plochému tvaru je ideálny na pečenie sušienok a pečiva. Okrem toho, umiestnenie pod rošt na pečenie môže pomôcť zachytávať kvapky z pečeného jedla a zabrániť znečisteniu rúry.

Kovový rošt

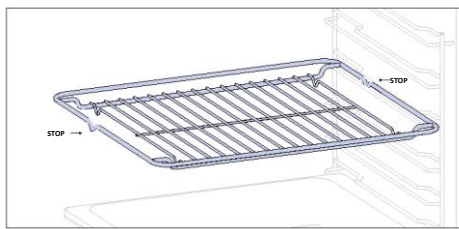

Kovový rošt sa dá z rúry vybrať. Nastaviteľný rošt, ktorý drží riad, zabezpečuje rovnomerné pečenie a uľahčuje čistenie. Môže sa použiť na držanie tanierov a paniev v rôznych výškach pri rôznych druhoch prípravy jedla.

Hlbší plech

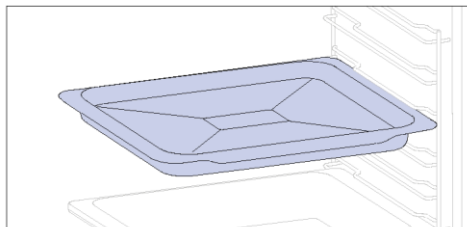

Hlbší plech je ideálny na pečenie jedál s pridanými kvapalinami alebo s viacerými vrstvami, ako sú dusené jedlá alebo pečené mäso. Jeho hĺbka je špeciálne navrhnutá tak, aby zabezpečila požadovanú konzistenciu pripravených jedál.

Teleskopické vodiace lišty

(iba ak sú prítomné*)

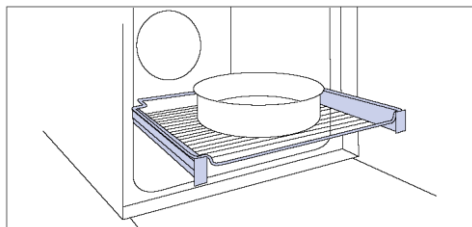

Teleskopické lišty rúry sú rošty, ktoré sa dajú vysunúť, čo uľahčuje umiestňovanie alebo vyberanie položiek bez toho, že by ste museli siahnúť hlboko do horúcej rúry. Zvyšujú bezpečnosť, stabilitu a môžu sa nastaviť na rôznych úrovniach.

Mäkké zatváranie/Závesy s mäkkým otváraním

(iba ak sú prítomné*)

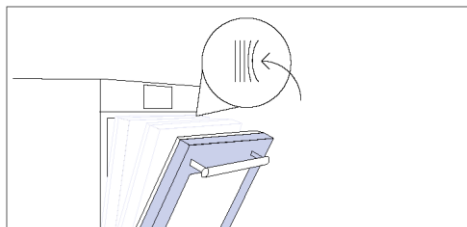

Mäkké zatváranie a závesy s mäkkým otváraním ovládajú pohyb dvierok, zabezpečujú plynulý pohyb a zabraňujú nárazu.

Dvojitý plech – režim grilovania

(iba ak je prítomný*)

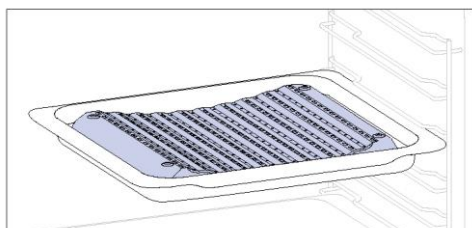

Konkávny tvar umožňuje správnu cirkuláciu vlhkosti generovanej pri príprave jedla a udržiava jeho vysokú vlhkosť. Podľa množstva vody pridanej do plechu sa dosiahne suchšie alebo „vlhkejšie“ jedlo.

Dvojitý plech – režim s PAROU

(iba ak je prítomný*)

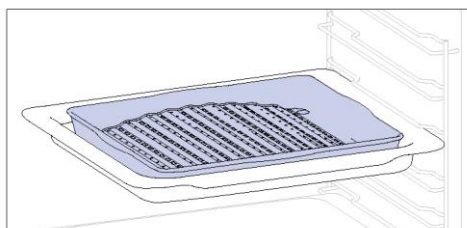

Konvexný tvar je vhodný na grilovanie v rúre pri vysokej teplote (220°), čo umožňuje dokonalé grilovanie aj doma, s malým množstvom dymu vďaka systému na odtok tukov na dne plechu.

Otočný ražeň (iba ak je prítomný*)

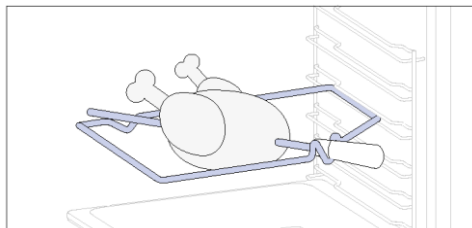

Otočný ražeň funguje spolu s horným ohrevným článkom, otáčaním jedla je možná homogénna príprava jedla. Je najvhodnejší pre stredne veľké potraviny. Ideálne na znovuoobjavenie chuti tradičných pečených jedál.

Preci probe (iba ak je prítomná*)

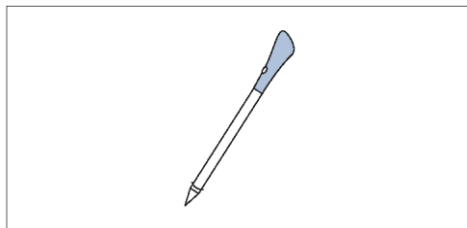

Táto sonda je teplotný snímač, ktorý sa vsúva do jedla, a pripojený k rúre prostredníctvom bluetooth umožňuje kontrolovať vnútornú teplotu jedla počas varenia. Používa sa hlavne na ryby a mäso.

Airfry plech (iba ak je prítomný*)

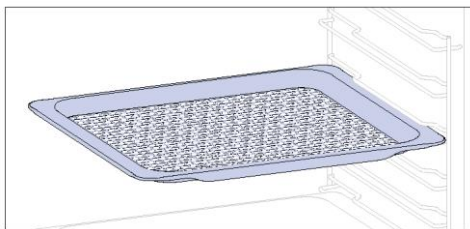

Airfry plech na smaženie vzduchom zaisťuje, že horúci vzduch sa dostane k jedlu rovnomerne a zo všetkých troch strán, čím sa dosiahne chrumkavý povrch a krehké vnútro jedla. Ak chcete zachytávať šťavu a omrvinky, položte ho na plech na pečenie.

2.3. OVLÁDACÍ PANEĽ

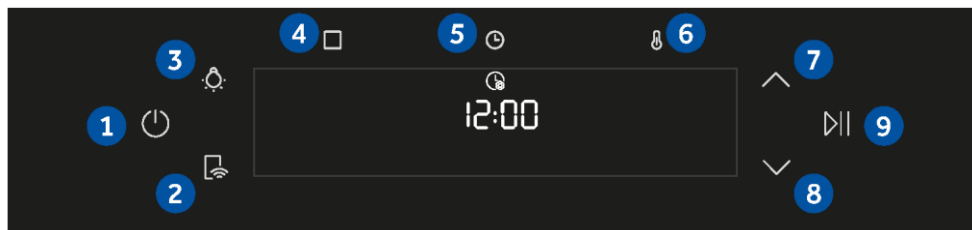

Funkcie a poradie funkcií sa môžu meniť v závislosti od modelu

1. Zap/vyp
2. Diaľkové ovládanie
3. Osvetlenie
4. Funkcie
5. Čas
6. Teplota
- 7/8. Navigačné tlačidlá
9. Štart/Pozastavenie

HLAVNÉ FUNKCIE

Ovládací panel má nasledujúce hlavné funkcie:

Symbol	Funkcia	Opis
	Zap/vyp	Stlačením zapnete/vypnete rúru.
	ZAPNÚŤ/VYPNÚŤ diaľkové ovládanie	Stlačením tlačidla aktivujete diaľkové ovládanie po spárovaní rúry s aplikáciou hOn (prostredníctvom aplikácie).
	Svetlo	Stlačením zapnete/vypnete osvetlenie dutiny rúry
	Funkcie	Ak stlačíte raz, získate prístup k hlavným funkciám, ak dvakrát, ku programom Everyday Cooking, ak trikrát, k ponuke čistenia a ak štyrikrát, získate prístup k ponuke WIFI.
	Čas	Ak stlačíte raz, zistíte trvanie prípravy, ak dvakrát, zapnete odpočítavanie času (k dispozícii v pohotovostnom režime), ak trikrát, aktivujete oneskorenie štartu. V pohotovostnom režime je k dispozícii kuchynský časovač, a ak podržíte stlačené 3 s, presný čas.
	Teplota	Jedným stlačením skontrolujete teplotu v rúre, ak stlačíte dvakrát, aktivujete možnosť rýchleho predhrievania (k dispozícii iba počas fázy predhrievania rúry).
	Navigačné tlačidlá	Stláčaním navigačných tlačidiel prechádzajte po funkciách a upravte parametre.
	Štart/Pozastavenie	Stlačením spustíte/pozastavíte prípravu jedla alebo potvrdíte funkcie.

2.4. KONEKTIVITA

Parametre bezdrôtovej siete

Technológia	Wi-Fi	Bluetooth
Norma	IEEE 802.11 b/g/n	Bluetooth v4.2, BR/EDR, BLE
Frekvenčné pásmo (pásmo) [MHz]	2401÷2483	2402÷2480
Maximálny výkon [mW]	100	10

Parametre bezdrôtovej sondy Preci Probe model et180

Technológia	Bluetooth
Norma	Bluetooth v4.0 BLE
Frekvenčné pásmo (pásmo) [MHz]	2400÷2480
Maximálny výkon [mW]	2,5 - (4dBm)

INFORMÁCIE O PRODUKTE PRE SIEŤOVÉ ZARIADENIA

Spotreba energie výrobku v pohotovostnom režime v sieti, ak sú pripojené všetky káblové sieťové porty a aktivované všetky porty bezdrôtovej siete: 2,0 W

Ako aktivovať port bezdrôtovej siete:

Wifi modul sa zapne ihneď, keď používateľ zapne spínač elektrického napájania.

Ako deaktivovať port bezdrôtovej siete:

Wi-fi modul sa vypne ihneď, keď používateľ vypne spínač elektrického napájania. Wi-Fi je tiež možné vypnúť, keď je rúra zapnutá, výberom možnosti „OFF“ v ponuke nastavení Wi-Fi.

Spoločnosť Candy Hoover Group Srl vyhlasuje, že rádiové zariadenie spĺňa požiadavky smernice 2014/53/EÚ a príslušné zákonné požiadavky pre trh Spojeného kráľovstva. Úplné znenie vyhlásenia o zhode je k dispozícii na nasledovnej internetovej adrese: www.candy-group.com



AKO KOMUNIKOVAŤ S APLIKÁCIOU

Váš spotrebič môže byť pripojený k domácej bezdrôtovej sieti a dá sa ovládať na diaľku pomocou aplikácie. Pripojte svoj spotrebič, aby ste zabezpečili aktualizáciu na najnovší softvér a funkcie.

i POZNÁMKA

- Po zapnutí rúry budú ikony WIFI blikať 30 minút. Počas tohto obdobia je možné produkt zaregistrovať.
- Uistite sa, že je sieť Wi-Fi v domácnosti zapnutá.
- Podrobné pokyny sa budú zobrazovať na spotrebiči aj na mobilnom zariadení.
- Pripojenie rúry môže trvať až 10 minút.
- Ďalšie pokyny a riešenie problémov nájdete v aplikácii.

Stiahnite si do smartfónu.



REGISTRÁCIA NOVÉHO POUŽÍVATEĽA

- Kliknite na „Zaregistrovať sa“
- Môžete sa zaregistrovať prostredníctvom sociálnych účtov alebo svojho osobného e-mailu

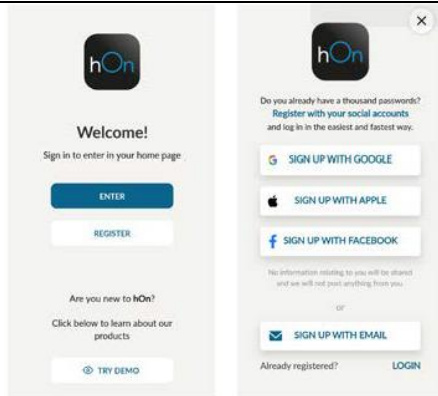

RÝCHLE PÁROVANIE

Krok 1

- Vyberte možnosť „Pridať spotrebič“.



Krok 2

- Povoľte lokalizáciu zariadenia.

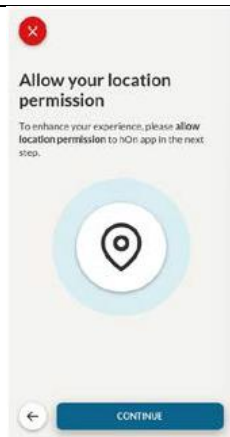
**Krok 3**

- Vyberte rúru z kategórie spotrebičov.

**Krok 4**

- Zapnite spotrebič. Ak už je zapnutý, vypnite ho a znova zapnite.



Krok 5

- Po zapnutí začne aplikácia hOn vyhľadávať váš domáci spotrebič.

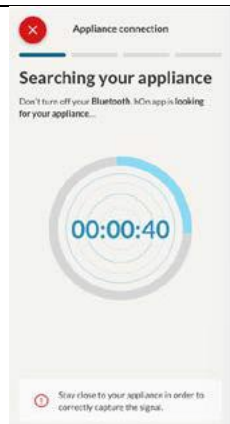

Krok 6.1-6.2

- Vyberte svoj domáci spotrebič, stlačte tlačidlo „Pripojiť“ a počkajte niekoľko sekúnd.

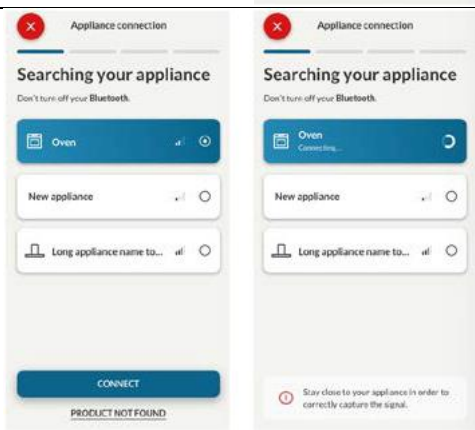

Krok 7

- Po vyhladaní rúry ju môžete ovládať prostredníctvom hOn.



AKO ZMENIŤ NASTAVENIA WI-FI

Po pripojení spotrebiča môže používateľ zmeniť nastavenia WiFi:

- **WIFI ON:** Stav rúry je možné monitorovať iba pomocou aplikácie.
- **WIFI hOn:** Rúra sa dá používať výlučne pomocou aplikácie.
- **WIFI OFF:** Rúra nie je pripojená, ale je ešte stále zaregistrovaná s uloženými prihlasovacími údajmi pre sieť.
- **WIFI RESET:** Pripojenie sa resetuje a je možná nová registrácia.

1. Dotknite sa □ a vstúpte do ponuky WIFI. Na displeji sa zobrazí „On“.
2. Na displeji sa zobrazí „On“.
3. Použite šípky, kým sa nezobrazí „Vypnuté“ alebo obnovenie nastavenia "rSt".

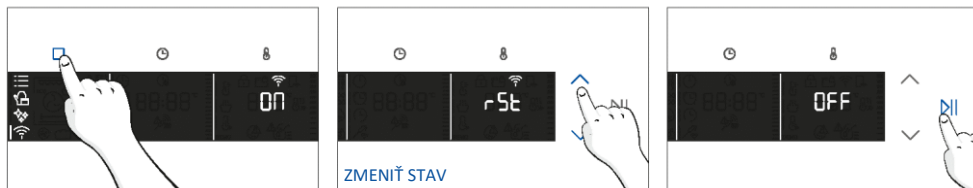

DIAĽKOVÉ OVLÁDANIE

Diaľkové ovládanie ponúka používateľom množstvo výhod, zvyšuje pohodlie, účinnosť a celkový zážitok z varenia tým, že poskytuje možnosť ovládať spotrebič priamo ovládačmi spotrebiča aj použitím aplikácie hOn.

Táto funkcia umožňuje prostredníctvom vášho zariadenia využívať rôzne funkcie, ako napríklad: okamžité alebo plánované spustenie receptov alebo programov prípravy jedla, ktoré sú už k dispozícii v aplikácii, monitorovanie prípravy jedál v reálnom čase, úpravu používaných parametrov prípravy jedál, monitorovanie postupu prípravy jedla použitím sondy, správu uložených receptov použitím „funkcie Jolly“ na výrobku (pozri príslušnú časť). Okrem toho je možné dostávať upozornenia na dokončenie programov alebo receptov. Diaľkové ovládanie je možné aktivovať výlučne po zaregistrovaní produktu.

POZNÁMKA: Je k dispozícii pre všetky funkcie prípravy jedla na výrobku, s výnimkou programov na gratinovanie, gril a supergril.

Ako aktivovať diaľkové ovládanie:

1. Dotykom □ vyberte režim WIFI.
2. Na displeji sa zobrazí „Pripojiť“. Dotknite sa ►. Začne blikať „Zapnuté“.
3. Dotknite sa ∨, aby ste vybrali režim „hOn“, dotykom ► aktivujte diaľkové ovládanie.
4. Stlačením □ ukončíte režim „hOn“.
5. Vstúpte do aplikácie, vyberte program a spustíte prípravu jedla. Počas procesu je možné ovládať a meniť parametre programu použitím ovládačov spotrebiča aj aplikácie.

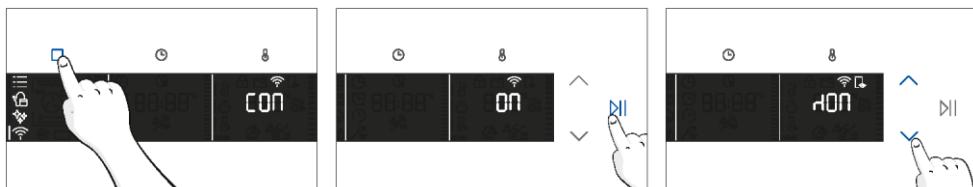

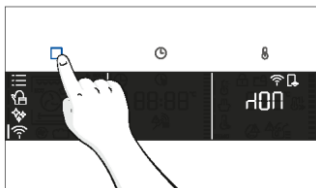

Okrem toho je možné aktivovať diaľkové ovládanie počas prípravy jedla stlačením príslušného tlačidla.

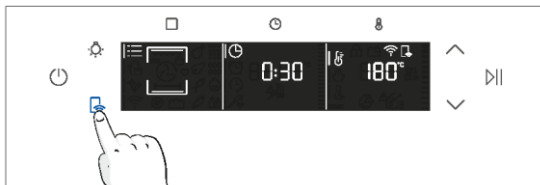

Ako zastaviť diaľkové ovládanie:

Kým prebieha program prípravy jedla, môžete ho zastaviť priamo na výrobku stlačením príslušného tlačidla diaľkového ovládania, ktoré bolo dodané so spotrebičom.

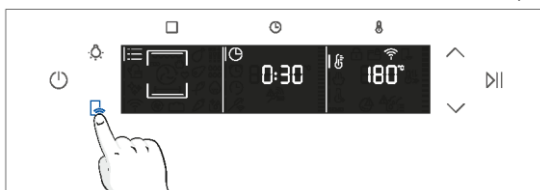

Program prípravy jedla môžete zastaviť aj na diaľku pomocou aplikácie stlačením tlačidla „STOP“ na displeji zariadenia. Rúra automaticky zastaví prípravu jedla.

i POZNÁMKA: Ak používateľ zastaví prebiehajúcu prípravu jedla ovládačmi rúry, v aplikácii sa zobrazí zastavená príprava jedla.



3. PRED ZAČATÍM

3.1. INFORMÁCIE PRED SPUSTENÍM

Pri prvom zapnutí rúry môžete spozorovať dym. Neobávajte sa, pred použitím rúry stačí počkať, kým dym nezmizne.

Ako fungujú dvierka

Pri funkciách, ktoré používajú gril, vďaka technológii spínača dvierok rúra pri otvorení dvierok automaticky pozastaví ohrevné články, a po zatvorení dvierok pokračuje v príprave jedla.

Táto funkcia je k dispozícii len pri špecifických konfiguráciách rúry. Majú ho k dispozícii všetky modely pyro.

Počas procesu pyrolytického čistenia zostávajú dvierka rúry vždy uzamknuté. Ak nie sú uzamknuté, rúra zobrazí kód chyby 24 a pozastaví funkciu čistenia.

Ako funguje osvetlenie

Vnútro rúry je osvetlené jednou alebo viacerými žiarovkami, ktoré sa zvyčajne zapnú pri každom zapnutí funkcie rúry.

V prípade rúr vybavených spínačom na dvierkach (pozri nižšie) sa svetlo automaticky rozsvieti pri otvorení dvierok.

V prípade rúr vybavených tlačidlom svetla sa dá toto tlačidlo použiť aj na zapnutie osvetlenia.

Ak zostanú dvierka rúry otvorené dlhšie ako 10 minút, osvetlenie sa automaticky vypne.

Počas procesu pyrolytického čistenia zostáva osvetlenie vypnuté.*

Ako funguje chladiaci ventilátor

Chladiaci ventilátor slúži na odvádzanie tepla, ochranu rúry a jej okolia pred prílišným zahriatím, ako aj za ochranu kuchynských spotrebičov pred účinkami vysokých teplôt. Preto počuť chladiaci ventilátor fungovať aj po aj po vypnutí rúry.

Funguje počas cyklu prípravy jedla a po ňom, v závislosti od vnútornej teploty rúry.

Keď je chladiaci ventilátor v prevádzke, zvyčajne počuť slabé bzučanie alebo vrčanie. Okrem toho si môžete všimnúť prúdenie teplého vzduchu z medzery medzi dvierkami rúry a ovládacím panelom.



Ventilátor ostáva zapnutý počas pyrolytického čistenia a keď sú zamknuté dvierka rúry.*

Počas funkcie ECO ostáva osvetlenie vypnuté.



(*len pre pyrolytické rúry)

3.2. PRVÉ POUŽITIE

Pri prvom zapnutí spotrebiča je prvým krokom nastavenie presného času, výber možnosti 13 ampérov alebo 16 ampérov, výber úrovne hlasitosti.

- **NASTAVENIE ČASU:** Na displeji sa zobrazí blikajúci prednastavený čas „12:00“. Ak ju chcete upraviť, podržte  a pomocou šípok nastavte hodinu presného času.  Stlačením potvrdíte hodiny. Rovnakým postupom nastavte minúty. Potvrdíte stlačením .



- **INTENZITA PRÚDU:** V predvolenom nastavení je rúra nastavená na prácu s vyšším výkonom vhodným pre domácnosti s výkonom viac ako 3 kW (16 A). Ak má vaša domácnosť nižšiu spotrebu energie, môžete toto nastavenie zmeniť na  13 A. Toto nastavenie ovplyvňuje rýchlosť ohrevu rúry. Výber vyššej hodnoty (16A) znamená, že sa rúra zohrieva rýchlejšie (pretože sa zvyšuje príkon). Na displeji uvidíte dve možnosti: 13A a 16A. Pomocou šípok vyberte požadovanú možnosť. Potvrdíte stlačením .

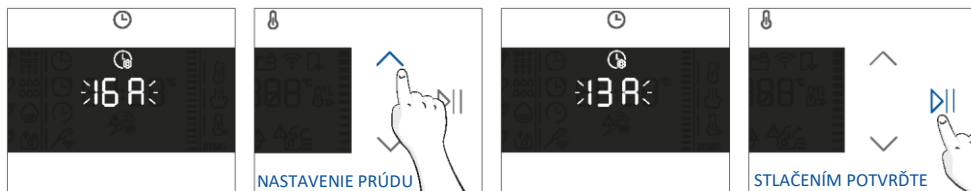

POZNÁMKA: Možnosť nastavenia prúdu je k dispozícii len počas počiatočnej inštalácie. Ak chcete upraviť nastavený prúd, pozrite si pokyny po inštalácii.

- **JAS:** Na displeji sa zobrazí symbol „brig“. Čísla predstavujú úroveň intenzity jasu, hodnota sa dá upraviť šípkami. Potvrdíte stlačením .

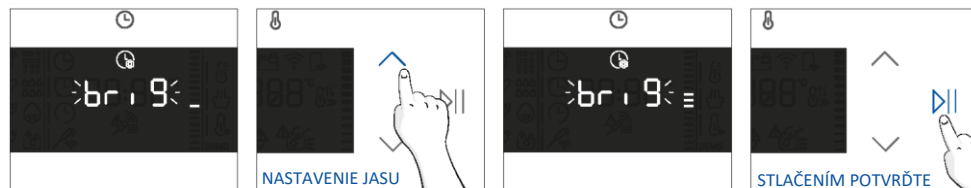

- **ZVUK:** Na displeji sa zobrazí symbol „Sound“. Čísla predstavujú úroveň zvuku, hodnota sa dá upraviť šípkami. Potvrďte stlačením ►||.

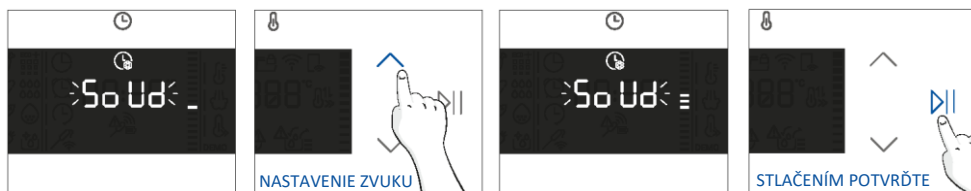

K počiatočným nastaveniam sa môžete vrátiť stlačením tlačidla so žiarovkou na 5 sekúnd

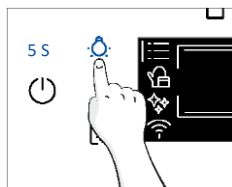

3.3. PREDBEŽNÉ VYČISTENIE

Pred prvým použitím rúry vyčistite. Vonkajšie povrchy utrite navlhčenou mäkkou handričkou. Umyte všetko príslušenstvo a vnútrajšok rúry utrite roztokom horúcej vody a umývacieho prostriedku. Prázdnu rúru nastavte na maximálnu teplotu a nechajte zapnutú asi 1 hodinu, čím sa odstránia všetky pachy novosti.

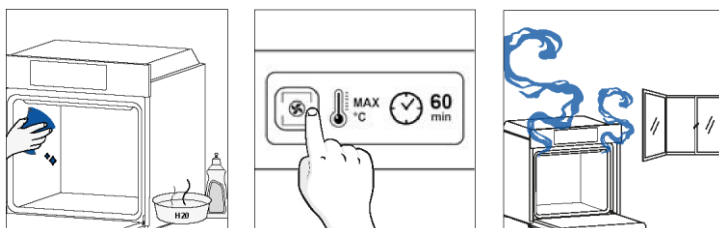

4. OBSLUHA SPOTREBIČA

4.1. FUNGOVANIE SPOTREBIČA

ZAPNUTIE/VYPNUTIE RÚRY

Ak chcete rúru Zapnúť/Vypnúť, podržte 





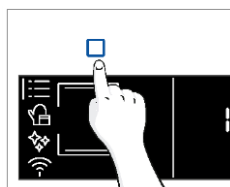

PONUKA FUNKCIÍ

Stlačením tlačidla prejdite na ponuku Funkcia .

Po ponuke sa posúvajte stláčaním tlačidla a urobte potrebné na zadanie v nasledujúcich nastaveniach:



Symbol	Funkcia	Opis
	HLAVNÉ FUNKCIE	Táto funkcia umožňuje vybrať požadovaný program prípravy jedla pomocou šípok. Dotykom  a  nastavte čas a teplotu. Stlačením  sa spustí funkcia. Ak chcete program pozastaviť, kliknite znova.
	KATEGÓRIE POTRAVÍN	V tejto ponuke získate šípkami prístup ku 4 kategóriám potravín, ktoré sú už v rúre integrované. Na displeji sa zobrazí predvolený čas a teplota.
	WIFI	V tomto režime môžete pripojiť svoju rúru k sieti a zaregistrovať ju pomocou aplikácie hOn.
	FUNKCIE ČISTENIA	Táto funkcia umožňuje vybrať systém čistenia, ktorý je k dispozícii na vašej rúre.







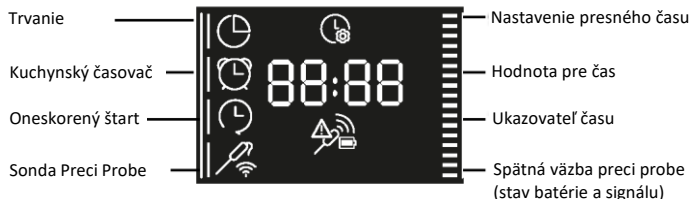
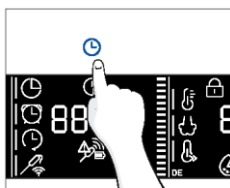









PONUKA ČASU

Po výbere programu varenia otvorte ponuku Čas stlačením tlačidla .

Po ponuke sa posúvajte stláčaním tlačidla  a urobte potrebné nastavenie v nasledujúcich nastaveniach:



POZNÁMKA: nie je možné nastaviť niekoľko parametrov súčasne, preto v pamäti ostane iba posledné nastavenie, predchádzajúce sa vymaže.

Symbol	Funkcia	Opis
	a) TRVANIE PRÍPRAVY	Umožňuje vám vopred nastaviť dobu potrebnú pre zvolený recept. Stlačením  vstúpite do ponuky Čas. Stláčajte  , kým sa nezobrazí funkcia „Trvanie prípravy jedla“. Potom použite šípky na reguláciu hodnoty a stlačte  pre potvrdenie. Odpočítavanie sa začína po ukončení predhrievania (ak je k dispozícii). Počas fázy varenia je možné zmeniť hodnotu trvania stlačením  a použitím šípok. Po uplynutí doby trvania sa na displeji zobrazí „End“ (Koniec) a varenie sa zastaví.
	b) ČASOVAČ	Umožňuje používať rúru ako kuchynské minútky. Stlačením  vstúpite do ponuky Čas. Stláčajte  , kým sa nezobrazí funkcia „Časovač“. Potom použite šípky na reguláciu hodnoty a stlačte  pre potvrdenie. Počas fázy varenia je možné zmeniť hodnotu trvania stlačením  a použitím šípok. Potom stlačte tlačidlo  , aby ste prípravu jedla reštartovali. Po uplynutí doby trvania prípravy pokračuje, kým ju neprerušíte manuálne. Túto funkciu je možné nastaviť aj vtedy, keď je rúra v pohotovostnom režime stlačením tlačidla  . Po aktivácii budú kuchynské minútky fungovať nezávisle od funkcií rúry na pečenie.
	c) ODLOŽENÝ ŠTART	Umožňuje zvoliť čas začiatku prípravy jedla. Stlačením  vstúpite do ponuky Čas. Stláčajte  , kým sa nezobrazí funkcia „Oneskorený štart“. Potom použite šípky na reguláciu hodnoty a stlačte  pre potvrdenie. POZNÁMKA: Oneskorenie štartu sa dá aktivovať až po nastavení trvania prípravy jedla a nie je k dispozícii s funkciami grilu

a. TRVANIE PRÍPRAVY



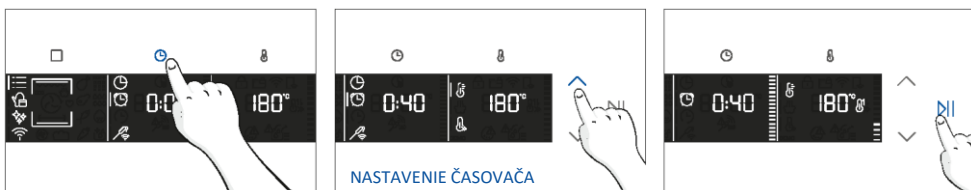

b. ČASOVAČ



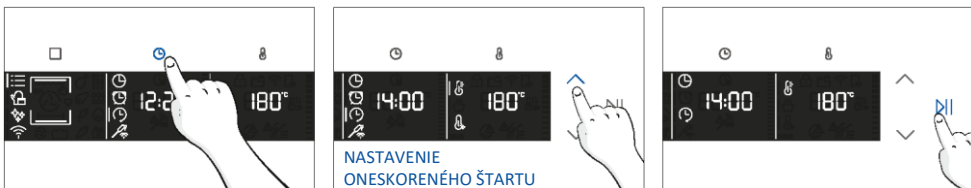



c. ODLOŽENÝ ŠTART



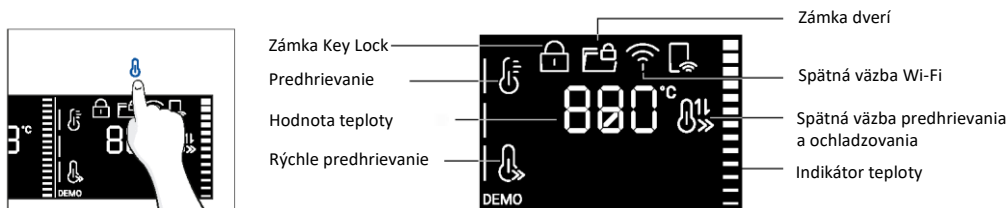

PONUKA TEPLOTA

Po výbere programu varenia otvorte ponuku Teplota stlačením tlačidla . Po ponuke sa posúvajte stláčaním tlačidla  a urobte potrebné na zadanie v nasledujúcich nastaveniach:

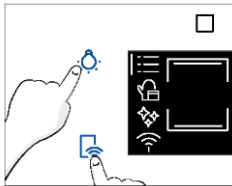

Symbol	Funkcia	Opis
	TEPLOTA	Stláčaním  nastavte teplotu a pomocou šípok upravte hodnotu.
	<u>RÝCHLE PREDHRIEVANIE</u>	Stlačte dvakrát  na nastavenie rýchlej teploty.

ĎALŠIE FUNKCIE

Symbol	Funkcia	Opis
	DETSKÁ POISTKA	Táto funkcia umožňuje uzamknutie obrazovky, aby sa zabránilo akémukoľvek náhodnému použitiu zo strany detí. Stlačením a podržaním tlačidla svetla a diaľkového ovládača aktivujete zámku obrazovky. Ak ho chcete deaktivovať, stlačte to isté tlačidlo. 
	OBLÚBENÁ FUNKCIA	Ak chcete uložiť obľúbenú funkciu a najprv ju zobrazíť, keď je rúra zapnutá, podržte tlačidlo funkcie stlačenú na 5 sekúnd.

4.2. FUNKCIE PRÍPRAVY JEDLA





MOŽNOSŤ RÝCHLEHO PREDHRIEVANIA







Na urýchlenie fázy predhrievania je možné zvoliť možnosť rýchleho predhrievania stlačením ikony teploty na 3 s po výbere programu varenia a teploty. Táto možnosť aktivuje kombináciu ventilátora a ohrevných prvkov bez ohľadu na zvolenú funkciu rúry.

Ak chcete ušetriť energiu, po aktivácii rýchleho predhrievania ostane ventilátor rúry VYPNUTÝ, kým rúra nedosiahne požadovanú teplotu.

ŠTANDARDNÉ FUNKCIE

i POZNÁMKA: v prípade funkcií, ktoré vyžadujú predhrievanie, skontrolujte, či je počas tejto fázy odstránené všetko príslušenstvo.

Symbol	Funkcia	Predvolená hodnota T °C Rozsah T °C	Navrhovaná poloha roštu	Predhrievanie	Odporúčania
	*Statický	200 °C 30-250 °C	L2/L3	Áno/ Rýchle predhrievanie	IDEÁLNE PRE: koláče, chlieb, sušienky, slané koláče na jednej úrovni použitím horného aj spodného ohrevu. Možno použiť so sondou Preci Probe.
	Statický + ventilátor	50-250 °C	L2/L3/L4	Áno/ Rýchle predhrievanie	IDEÁLNE PRE: pečené mäso, dusené jedlá, zeleninu a koláče s vlhkými plnkami na jednej úrovni. Ideálne na prípravu jedál s vysokým obsahom vody. Možno použiť so sondou Preci Probe.
	Viacúrovňové	160 °C 50-250 °C	L4 pre jednu úroveň L2+L5 pre dve úrovne L2+L4+L6 pre tri úrovne	Áno/ Rýchle predhrievanie	IDEÁLNE PRE: koláče, sušienky a pizze na jednej alebo viac úrovniach. Ideálne na varenie rôznych potravín. Možno použiť so sondou Preci Probe.
	Spodný ohrev	50-230 °C	L2	Áno/ Rýchle predhrievanie	IDEÁLNE PRE: karamelový krém, pudinky a pečenie vo vodnom kúpeli na jednej úrovni. Táto funkcia sa dá použiť aj na dokončenie jedla. Možno použiť so sondou Preci Probe
	Spodný ohrev + ventilátor	50-230 °C	L2	Áno/ Rýchle predhrievanie	IDEÁLNE PRE: pizze, slané koláče, plnené krehké koláčiky a potraviny s tekutou polevou na jednej úrovni. Možno použiť so sondou Preci Probe.

Symbol	Funkcia	Predvolená hodnota T °C Rozsah T °C	Navrhovaná poloha roštu	Predhrievanie	Odporúčania
	Gril	01-05	L6 pre tenké potraviny L5 pre hrubšie potraviny	NIE	IDEÁLNY PRE: gratinované jedlo, grilované mäso, ryby, zeleninu. Táto funkcia používa iba vnútorný horný ohrievací článok. Používajte so zatvorenými dvierkami. O úroveň nižšie vložte plech na zachytávanie šťiav z jedla.
	**Supergril	05 01-05	L6	NIE	IDEÁLNE PRE: veľké množstvo klobás, steakov a toastového chleba. Celá oblasť pod prvkom grilu sa zahreje. Používajte so zatvorenými dvierkami. Ak je to potrebné, jedlo počas prípravy dvakrát alebo trikrát otočte.
	**Gratino- vanie(***)	200 °C 150-250 °C	L4/L5	Áno/ Rýchle predhrievanie	IDEÁLNE PRE: celé kusy mäsa (pečené) alebo gratinované potraviny. Používajte so zatvorenými dvierkami. Pod rošt vsuňte plech na odkvapkavanie, aby ste zachytili šťavy. V prípade potreby jedlo v polovici prípravy otočte.
	Viacúrovňové +	150-250 °C	1.+2.+3. +6. úroveň	Áno/K dispozícií je rýchle predhrievanie	IDEÁLNE PRE: kompletné menu bez prenášania arómy z jedného jedla na iné. Jedlá sa nemusia vybrať po rovnakej dobe prípravy Návrhy menu nájdete v osobitnom odseku (vložte číslo odseku)
	*ECO	190 °C 150-220 °C	3./4. úroveň	NIE	IDEÁLNE PRE: prípravu mäsa, rýb alebo zeleniny Táto funkcia umožňuje šetriť energiu počas prípravy jedla a udržiavať jedlo vlhké a krehké. Osvetlenie rúry je vypnuté.
	Airfry(***)	200 °C 150-250 °C	3./4. úroveň	NIE	IDEÁLNE PRE: prípravu mrazených potravín alebo obalených predvarených jedál, ktoré sa zvyčajne vysmážajú. Vďaka špeciálnemu plechu môže horúci vzduch prúdiť voľne okolo jedla.

* Táto funkcia bola testovaná v súlade s normou EN 60350-1 na účely vyhlásenia o spotrebe energie a energetickej triede.

**Používajte so zatvorenými dvierkami.
(***)V závislosti od modelu rúry.

ŠPECIÁLNE FUNKCIE

Symbol	Funkcia	Predvolená hodnota T °C Rozsah T °C	Navrhovaná poloha roštu	Predhrievanie	Odporúčania
	Jolly	-	-	-	Pridajte do prednastaveného zoznamu funkcií svoju obľúbenú, ktorá ešte nie je vo vašej rúre. Môžete ju nakonfigurovať prostredníctvom aplikácie hOn.

Funkcia Jolly

Vďaka funkcii Jolly ponúka tento produkt plne prispôsobiteľný zážitok, ktorý vám umožní uložiť vaše personalizované recepty priamo do rúry. Tieto recepty môžete používať podľa potreby, a to aj bez toho, aby ste sa museli prihlasovať do aplikácie.



Ako nastaviť funkciu Jolly:

Ak chcete na rúre nastaviť funkciu Jolly, otvorte sekciu receptov aplikácie, vyberte recept, ktorý chcete použiť, a kliknite na tlačidlo „Použiť ako funkciu Jolly“.

Od tohto momentu ho môžete spustiť na spotrebiči aj bez interakcie s aplikáciou. Jednoducho otočte funkčný gombík na funkciu Jolly, aby ste spustili proces prípravy jedla.

Na displeji sa zobrazí predvolená teplota.

Ako upraviť funkciu Jolly:

Ak chcete upraviť funkciu Jolly, prejdite do časti aplikácie pre recepty a vyberte kartu receptu označenú ako funkcia Jolly. Kliknutím na tlačidlo „Upraviť“ prispôbite recept a upravíte predtým nastavené nastavenia. Zobrazí sa kontextové okno s informáciou, že ak chcete uložiť novú upravenú funkciu Jolly, musíte odstrániť predchádzajúcu funkciu. Ak to potvrdíte, predchádzajúca funkcia Jolly sa odstráni, do spotrebiča sa uložia nové parametre, ktoré sa zobrazia aj v aplikácii.

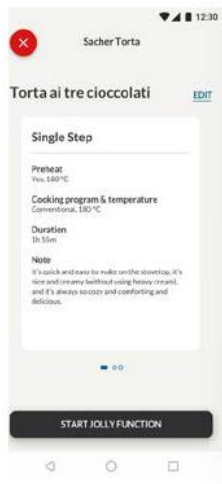

Ako odstrániť funkciu Jolly:

Ak chcete funkciu Jolly odstrániť z rozhrania rúry pre používateľa, prejdite do sekcie receptov aplikácie. Dotykom karty receptu označeného ako funkcia Jolly je možné ju odstrániť kliknutím na červené tlačidlo „vymazať“. Zobrazí sa kontextové okno, ktoré požiada o potvrdenie úkonu. Ak budete pokračovať, funkcia Jolly uložená v rúre sa odstráni, a v aplikácii už nebude k dispozícii.

SONDA PRECI PROBE

Pred použitím skontrolujte, či je sonda Preci Probe nabitá:

1. Vložte sondu Preci Probe do nabíjačky a zatvorte kryt.
2. USB káblom pripojte nabíjačku k zdroju napájania USB, ako je USB adaptér alebo USB zásuvka počítača/notebooku. Nabíjačka nemusí fungovať správne s power bankou, pretože má k dispozícii funkciu automatického vypnutia.
3. LED nabíjačky sa počas nabíjania aktivuje a bliká. Po úplnom nabití sondy Preci Probe zhasne.

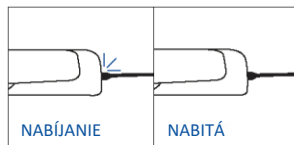
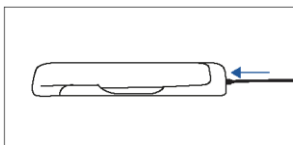
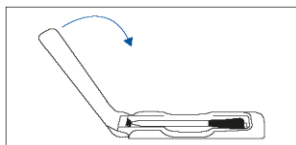

Ako zaregistrovať a používať Preci Probe:

1. Vsuňte sondu do jedla.
2. Dotykem □ vyberte požadovanú funkciu a dotykmi ⏸ prejdite na ikonu sondy.
3. Po chvíli rúra rozpozná kód sondy. Dotknite sa ▶|| pomocou šípok nastavte cieľovú teplotu.
4. Dotykem ▶|| potvrdte. Od danej chvíle bude rúra používať údaje sondy na monitorovanie vnútornej teploty vášho jedla.
5. Po dosiahnutí požadovanej vnútornej teploty zaznie alarm a rúra sa vypne. Sondu opatrne vyberte z jedla.

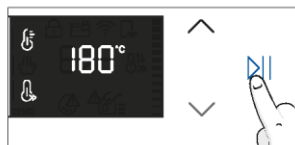
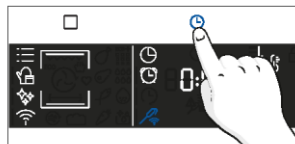
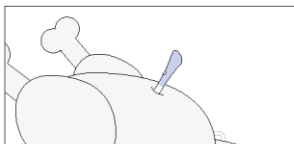

Tipy na varenie

Sonda je vybavená jedným meracím bodom. Vsuňte ho úplne do jedla kovovou špičkou umiestnenou v strede jedla. Umiestnite tento bod čo najbližšie k najhrubšej (najchladnejšej) časti jedla, aby sa postup prípravy jedla monitoroval presne.

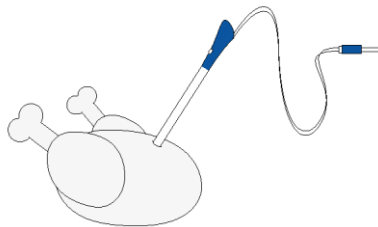

Sonda sa môže použiť s manuálnymi funkciami (statické, statické + ventilátor, gril, super grill, gratinované a viacúrovňové), s KATEGÓRIAMI PRÍPRAVY JEDLA (mäso, ryby a zelenina) a Gentle cooking.

Kategória potravín	Odporúčaná teplota v jadre T°C	Navrhované umiestnenie
Pečené hovädzie mäso	45 °C	Diagonálne v najhrubšej časti.
Pečené mäso	55 °C / 60 °C / 65 °C	V prípade potravín valcového tvaru (napr. pečené hovädzie mäso) umiestnite hrot čo najbližšie ku geometrickému stredu
Hydina	83-85 °C	Do najhrubšej časti prs
Ryby (celé/filety)	65 °C	Diagonálne v najhrubšej časti
Chlieb/Dusené jedlá	90 °C	Blízko geometrického stredu jedla

5. KUCHÁRSKA PRÍRUČKA

5.1. VŠEOBECNÁ KUCHÁRSKA TABUĽKA

Katégoria	Recept	Počet úrovní	Programy prípravy jedla	T °C	Predhrievanie	Príslušenstvo rúry	Poloha roštu	Doba prípravy po predhriatí* (min)
Sladké pečivo	Malé koláče / Muffiny	1	Statické viacúrovňové	175 °C 160 °C	Y	Plech na pečenie Plech na pečenie	L3 L4	20-30 30-40
		2	Viacúrovňové	150 °C		Plech na pečenie + Hlbší plech	L2+L5	30-40
		3	Viacúrovňové	140 °C		Plech na pečenie	L2+L4+L6	40-50
	Piškótové koláče (26 cm Ø)	1	Statické	170 °C	y	Kovový rošt + forma na koláč	L2	30-40
			Viacúrovňové	150 °C		Kovový rošt + forma na koláč	L4	40-50
		2	Viacúrovňové	150 °C		Kovové rošty + forma na koláč	L1+L4	50-60
	Sušienky/ krehké pečivo	1	Statické viacúrovňové	150 °C 150 °C	Y	Plech na pečenie Plech na pečenie	L3 L4	25-30 30-40
			2	Viacúrovňové		140 °C	Plech na pečenie + Hlbší plech	L2+L5
		3	Viacúrovňové	140 °C		Plech na pečenie	L2+L4+L6	35-40
	Pusinky z odpaľovaného cesta	1	Statické	190 °C	Y	Plech na pečenie	L4	25-35
		2	Viacúrovňové	170 °C		Plech na pečenie	L3	25-35
	Yorkshirský pudíng	1	Statické	200 °C	Y	Plech na pečenie	L3	20-30
	Snehové pusinky	1	Viacúrovňové	90 °C	Y	Plech na pečenie		90-160
	Makarónky	1	Statické	150 °C	Y	Plech na pečenie	L3	15-20
	Jablčnik	1	Statické	185 °C	Y	Kovový rošt + forma na koláč	L2	60-70
		1	Viacúrovňové	170 °C	Y	Kovový rošt + forma na koláč	L4	65-75
	Koláčiky z krehkého cesta	1	Statické	170 °C	Y	Kovový rošt + forma na koláč	L2	40-60
	Čokoládové suflé	1	Statické	200 °C	Y	Plech na pečenie + formy	L3	10-15
	Tvarohový koláč	1	Statické	150 °C	Y	Kovový rošt + forma na koláč	L2	50-65
	Mrazené croisanty	1	Statické	180 °C	Y	Plech na pečenie	L3	20-25
		2	Statické	180 °C		Plech na pečenie	L2+L5	25-35
3		Viacúrovňové	160 °C	Plech na pečenie		L2+L4+L6	30-40	
Štrúďľa, mrazená	1	Statické	210 °C	Y	Plech na pečenie	L3	30-45	
Toastový chlieb	1	Supergrill	5	N	Kovový rošt	L6	4-6	



Kategória	Recept	Počet úrovni	Programy prípravy jedla	T °C	Predhrievanie	Príslušenstvo rúry	Poloha roštu	Doba prípravy po predhriatí* (min)
Chlieb a nekysnutý chlieb	Focaccia	1	Statické	200 °C	Y	Plech na pečenie	L2 alebo L3	25-35
	Chlieb, celý	1	Statické	200 °C	Y	Plech na pečenie	L3	35-50
Slané koláče a dusené jedlá	Slané koláče/ Quiches (26 cm Ø)	1	Statické	200 °C	Y	Kovový rošt + forma na tortu	L1 alebo L2	30-50
		2	Viacúrovňové	180 °C	Y	Kovový rošt + forma na tortu	L1+L4	50-70
	Syrové suflé	1	Statické	200 °C	Y	Plech na pečenie + formy	L3	20-35
	Lasagne, čerstvé	1	Statické	200 °C	Y	Kovový rošt + riad na pečenie v rúre	L3	40-60
	Lasagne, mrazené	1	Statické	180 °C	Y	Kovový rošt + riad na pečenie v rúre	L3	50-60
	Cannelloni, mrazené	1	Statické	180 °C	Y	Kovový rošt + riad na pečenie v rúre	L3	45-55
	Zapečené cestoviny	1	Gratinovanie	200 °C	Y	Kovový rošt + riad na pečenie v rúre	L4	20-30
Pizza	Pizza, čerstvá (plech)	1	Statické	250 °C	Y	Plech na pečenie	L2 alebo L3	15-20
	Pizza, čerstvá (plech)	1	Pizza	250 °C	N	Plech na pečenie	L2 alebo L3	18-25
		2	Viacúrovňové	180 °C	Y	Plech na pečenie + Hlbší plech	L2+L5	25-35
	Pizza, čerstvá (okružla)	1	Statické	250 °C	Y	Plech na pečenie	L2 alebo L3	8-10
	Pizza, čerstvá (okružla)	1	Pizza	300 °C	N	Plech na pečenie	L2 alebo L3	15-20
		2	Viacúrovňové	180 °C	Y	Plech na pečenie + Hlbší plech	L2+L5	30-40
	Pizza, mrazená (nízka, chrumkavá)	1	Statické	220 °C	Y	Kovový rošt	L3	10-15
		2	Viacúrovňové	200 °C		Kovový rošt	L2+L5	15-25
3		Viacúrovňové	180 °C	Kovový rošt		L2+L4+L6		
Pizza, mrazená (nízka, chrumkavá)	1	Pizza	200 °C	N	Kovový rošt	L2	10-15	
Mäso a hydina	Pečené celé kurča (1-1,2 kg)	1	Gratinovanie	220 °C	Y	Kovový rošt/ L4 Umiestnite plech na pečenie na L1 so 150 ml vody	L4	40-60
	Kuracie stehná	1	AirFry**	220 °C	N	Air fry plech**	L4	30-50
	Pečená kačica	1	Gratinovanie	200 °C	Y	Kovový rošt + riad na pečenie v rúre	L3	50-60

Kategória	Recept	Počet úrovni	Programy prípravy jedla	T °C	Predhrievanie	Príslušenstvo rúry	Poloha roštu	Doba prípravy po predhriatí* (min)
Mäso a hydina	Kohút	1	Gratinovanie	220 °C	Y	Kovový rošt Umiestnite plech na pečenie na L1	L4	20-40
	Pečená morka	1	Gratinovanie	200 °C	Y	Kovový rošt + riad na pečenie v rúre	L3	50-60
	Bravčové rebierka (1000 - 1200 g)	1	Statické	200 °C	Y	Kovový rošt + riad na pečenie v rúre	L3	80-100
	Klobása	1	Supergrill	4	Y	Kovový rošt	L5	40-50
	Sviečkovica (1000-1500g)	1	Gentle cooking**	60 °C	N	Kovový rošt + riad na pečenie v rúre	L3	60-80
	Rozbif (500 g)	1	Gratinovanie	220 °C	Y	Plech na pečenie	L3	20-40
	Fašírka (1000-1500 g)	1	Statické	180 °C	Y	Plech na pečenie	L3	40-50
	Pečené kurča so zemiakmi	1	Gratinovanie	200 °C	Y	Hlbší plech	L4	45-60
Ryby a morské plody	Grilované morské plody	1	Supergrill	4	N	Kovový rošt	L5	15-30
	Mrazené rybie tyčinky	1	AirFry**	200 °C	N	Air fry plech**	L4	20-25
	Pečené ryby	1	ECO	200 °C	N	Kovový rošt Umiestnite plech na pečenie na L1	L3	40-60
Zelenina	Gratinovaná zelenina	1	ECO	200 °C	N	Kovový rošt + riad na pečenie v rúre	L3	80-90
	Mrazené hranolčeky (300-500 g)	1	AirFry**	220 °C	N	Air fry plech**	L4	18-25
	Gratinované zemiaky	1	Gratinovanie	200 °C	Y	Kovový rošt + riad na pečenie v rúre	L4	15-25
	Pečené zemiaky	1	Statické	200 °C	Y	Plech na pečenie	L4	30-50

Doby prípravy jedla sa môžu líšiť v závislosti od receptúry a surovín.

*ak sa vyžaduje predhrievanie

**V závislosti od modelu rúry.



i POZNÁMKA: Pri pečení koláčov, slaných koláčov a iných receptov, ktoré vyžadujú formu alebo nádobu na 2 úrovniach, umiestnite riad takto: horný plech vľavo a spodný plech vpravo.



5.2. TABUĽKA PRE EVERYDAY COOKING

Ponuka kategórie potravín umožňuje pripravovať rôzne jedlá bez predhrievania rúry, a to vďaka špecializovaným programom prispôbeným potrebám každej kategórie.

Po výbere programu sa zobrazí vopred nastavený čas, ktorý môžete upraviť otočením pravého gombíka. Teplotu prípravy jedla môžete zmeniť stlačením príslušnej ikony. Oba parametre je možné nastaviť vo vyhradenom rozsahu, ako uvádza tabuľka nižšie.

Symbol	Opis	Predhrievanie	Poloha roštu	Teplotný rozsah (°C)	Časový rozsah (min)	Teplota mäsovej sondy (ak je k dispozícii)	Opis
	Mäso	NIE	2-3-4	180-200	20-30	55-85 °C	Na pečenie hovädzieho, teľacieho a bravčového mäsa, hydiny a kusov mäsa.
	Ryby	NIE	3-4	160-180	15-45	55-65 °C	Ryby vcelku a filety.
	Zelenina	NIE	3-4	180-200	30-80	70-90°C	Pečená zelenina a zemiaky

i POZNÁMKA: ak má rúra po vypnutí pokračovať v príprave jedla, odporúča sa vyhnúť sa používaniu programov Everyday Cooking a namiesto toho použiť [štandardné funkcie](#).

Recept	Veľkosť porcie	Programy prípravy jedla	T °C	Príslušenstvo rúry	Poloha roštu	Doba prípravy jedla (min)
Hovädzie pečené	500-800g	Mäso	190 °C	Kovový rošt	L3	30-40
Hovädzí steak	200 g	Mäso		Kovový rošt	L3	
Mäsová fašírka	1000 - 1500 g	Mäso	180 °C	Kovový rošt	L3	40-50
Wellington z hovädzieho mäsa	500 g	Mäso	200 °C	Kovový rošt	L3	50-80
Dusené mäso	800-1000 g	Mäso	200 °C	Kovový rošt	L3	40-70
Bravčové rebierka	1000 - 1200 g	Mäso	200 °C	Kovový rošt	L3	80-100
Jahňacie rebierka	800-1000 g	Mäso	200 °C	Kovový rošt	L3	60-80
Jahňacie stehno	1500 - 2000 g	Mäso	190 °C	Kovový rošt	L3	80-100
Filé z lososa	200-600 g	Ryby	170 °C	Plech na pečenie	L3	20-35
Filety z tuniaka	600 g (pribl. 4 ks)	Ryby	180 °C	Kovový rošt	L3	10-20
Filety z mečiara	700 g (pribl. 4 ks)	Ryby	200 °C	Plech na pečenie	L3	15-20
Filety z tresky	600 g (pribl. 4 ks)	Ryby	150 °C	Plech na pečenie	L3	10-20
Pražma, vcelku	1	Ryby	170 °C	Plech na pečenie	L3	35-45
Pražma, filety	600 g (pribl. 4 ks)	Ryby	150 °C	Plech na pečenie	L3	10-20
Filety z morského okúňa	600 g (pribl. 4 ks)	Ryby	150 °C	Plech na pečenie	L3	10-20
Ryba pečená v soli	1	Ryby	220 °C	Plech na pečenie	L3	30-40
Rybacie špízy	8 ks	Ryby	150 °C	Kovový rošt	L3	20-30
Plnený kalmár	4 ks	Ryby	180 °C	Plech na pečenie	L3	25-40
Celý chlieb	1	Pečivo	200 °C	Kovový rošt	L3	35-50
Ražný chlieb	1	Pečivo	190 °C	Kovový rošt	L3	35-50
Sendvičový chlieb	1	Pečivo	200 °C	Kovový rošt	L3	35-50
Mrazené bagety	1	Pečivo	200 °C	Kovový rošt	L3	15-25
Mrazené pečivo z lístkového cesta	1	Pečivo	190 °C	Kovový rošt	L3	20-30
Fenikel	1 plech	Zelenina	200 °C	Kovový rošt	L3	30-40

Recept	Veľkosť porcie	Programy prípravy jedla	T °C	Príslušenstvo rúry	Poloha roštu	Doba prípravy jedla (min)
Miešaná zelenina	1 plech	Zelenina	190 °C	Kovový rošt	L3	40-45
Karfiol	1 plech	Zelenina	190 °C	Kovový rošt	L3	40-50
Tekvica, kocky	1 plech	Zelenina	200 °C	Kovový rošt	L3	30-40
Plnená paprika	1 plech	Zelenina	180 °C	Kovový rošt	L3	70-80
Plnená cuketa	1 plech	Zelenina	190 °C	Kovový rošt	L3	35-45
Mrkvové tyčinky	1 plech	Zelenina	180 °C	Plech na pečenie	L3	35-40
Brokolica	1 plech	Zelenina	190 °C	Plech na pečenie	L3	30-40
Ratatouille	1 plech	Zelenina	190 °C	Kovový rošt	L3	40-45
Zeleninový nákyp	6 formičiek	Zelenina	180 °C	Plech na pečenie + formy	L3	25-35



6. STAROSTLIVOSŤ A ČISTENIE

6.1. VŠEOBECNÉ ODPORÚČANIA

Pravidelné čistenie môže predĺžiť životnosť vášho spotrebiča. Pred manuálnym čistením počkajte, kým rúra nevychladne.

- Po každom použití rúry vám minimálne čistenie pomôže udržať rúru dokonale čistú.
- Steny rúry nezakrývajte hliníkovou fóliou ani komerčne dostupným chráničom na jedno použitie. Ak sa alobal alebo akýkoľvek iný chránič dostane do priameho kontaktu s horúcim smaltom, riskujete ich roztavenie a poškodenie smaltu vnútri rúry.
- Aby ste predišli nadmernému znečisteniu rúry a následnému silnému zápachu, odporúčame vám nepoužívať rúru pri veľmi vysokej teplote. Je lepšie predĺžiť čas pečenia a trochu znížiť teplotu.
- Okrem príslušenstva dodávaného s rúrou vám odporúčame používať iba riad a formy na pečenie, ktoré sú odolné voči veľmi vysokým teplotám.

6.2. ČISTENIE RÚRY

6.2.1. VNÚTRI RÚRY: funkcie čistenia

 **Pyrolytické čistenie** (*v závislosti od modelu rúry)

Tento proces je založený na chemickom procese s rovnakým názvom, ktorý zahŕňa rozklad komplexných látok pôsobením tepla.

Po spustení sa dverka rúry automaticky uzamknú a teplota rúry sa rýchlo zvýši na 410 °C.

Po ukončení cyklu čistenia ostáva vnútri iba minimálne množstvo usadeného prášku, ktorý sa dá ľahko utrieť vlhkou handričkou.

Princíp fungovania:

1. Odstráňte z rúry všetko príslušenstvo, ako sú rošty, bočné držiaky a skrutky bočných držiakov (*);
2. Otočte funkčný gombík na . Otočením ovládača nastavte pyrolytický program; Nechajte funkciu zapnutú počas prednastaveného času. Počas tohto postupu a nasledujúcej fázy chladenia ostanú dverka rúry uzamknuté.
3. Po vychladnutí spotrebiča vyčistite vnútorné povrchy rúry handričkou.
▲ VAROVANIE: Pred dotykom spotrebiča sa uistite, že je chladný. Pri všetkých horúcich povrchoch sa musí postupovať opatrne, pretože hrozí riziko popálenia. Používajte destilovanú alebo pitnú vodu.

(*) len pre modely so 7 úrovňami.

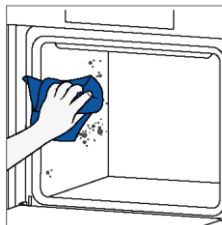
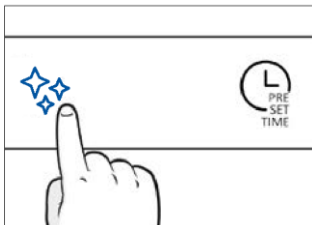
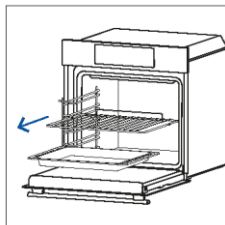

H2O Clean

Funkcia čistenia H2O Clean je navrhnutá tak, aby bez námahy odstraňovala ľahké nečistoty a poskytovala rýchle a ekologické riešenie čistenia dutín rúry pomocou sily pary.

Princíp fungovania:

1. Na dno rúry vlejte 100 ml vody.
2. Otočte gombík do polohy . V prípade potreby nastavte ovládačom program Hydro Clean. Nechajte funkciu zapnutú počas prednastaveného času.
3. Po ukončení postupu čistenia nechajte rúru vychladnúť.
4. Po vychladnutí spotrebiča vyčistite vnútorné povrchy rúry handričkou.
5. **▲ VAROVANIE:** Pred dotykom spotrebiča sa uistite, že je chladný. Pri všetkých horúcich povrchoch sa musí postupovať opatrne, pretože hrozí riziko popálenia. Používajte destilovanú alebo pitnú vodu.

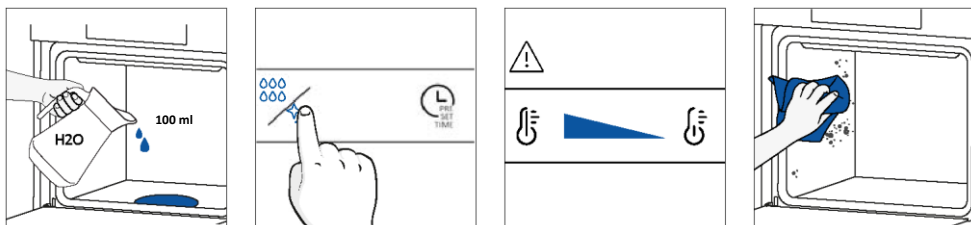

Katalytické čistenie

Vnútro rúry je vystlané katalytickými panelmi, ktoré zaisťujú, že nikdy nebudete musieť zápasit so špinavou rúrou.

Panely majú špeciálny smaltovaný povrch s mikropórznou štruktúrou, ktorý absorbuje vystreknutú masť.

Prostredníctvom katalytickej chemickej reakcie pri vysokých teplotách účinne premieňajú absorbovaný tuk na plynné prvky.

Odporúčanie: Po približne troch rokoch používania zvážte výmenu katalytických panelov, najmä ak rúru používate dva až trikrát týždenne. To zaisťuje optimálny výkon a čistotu.

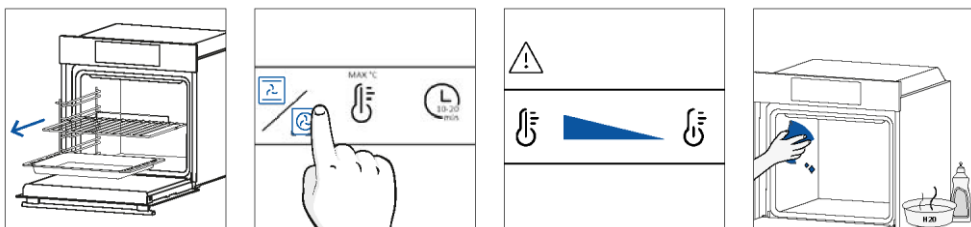

6.2.2. VONKAJŠOK RÚRY: demontáž a čistenie sklenených dvierok

1. Dvierka umiestnite do polohy 90°. Otočte poistné zarážky závesov smerom von z rúry.

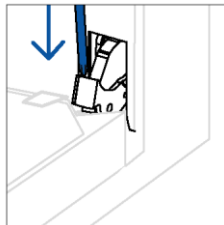
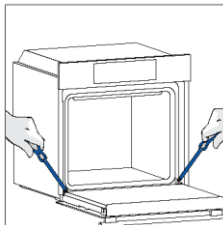

2. Dvierka umiestnite do polohy 45°. Súčasne stlačte dve tlačidlá na oboch stranách bočných ramien dvierok a potiahnite smerom k sebe, aby ste vybrali horný sklenený kryt dvierok.

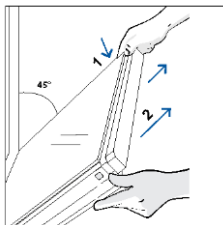

3. Sklo dvierok rúry vyberte veľmi opatrne, začnite vnútorným sklom. Počas úkonu držte sklo pevne oboma rukami a položte ho na rovnú plochu s podložkou (napr. na handru).

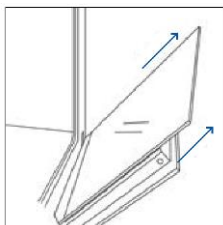

4. **▲ VAROVANIE:** Vonkajšie sklo sa nedá vybrať.

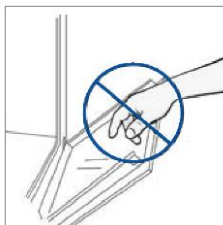

5. Sklo čistite mäkkou handričkou a vhodnými čistiacimi prostriedkami.



6. Vložte sklenené panely, pričom sa uistite, že štítok „Low-E“ je v správnom smere na čítanie a umiestnený na ľavej dolnej strane dveriek, v blízkosti ľavého závesu. Takto ostane vytlačený štítok na prvom skle na vnútornej strane dveriek.

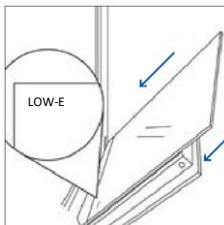

7. Znovu pripevnite horný sklenený kryt dverok zatlačením dovnútra, kým nezačujete kliknutie dvoch bočných tlačidiel.

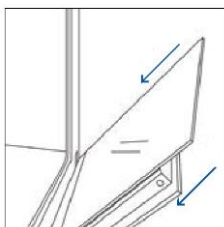

8. Potom vráťte dverka späť do polohy 90° a otočte poistné zarážky závesov smerom do vnútra rúry.

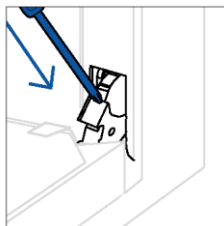
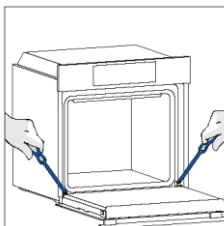

6.3. ČISTENIE PRÍSLUŠENSTVA

Po každom použití príslušenstvo dôkladne vyčistite a osušte ho uterákom. V prípade pretrvávajúcich zvyškov skúste príslušenstvo namočiť do vody s prídavkom saponátu na približne 30 minút a potom ho znova umyte.

ČISTENIE BOČNÝCH DRŽIAKOV:

– Model so 6 úrovňami

1. Vyberte bočné držiaky potiahnutím v smere šípok.
2. Bočné držiaky umyte v umývačke riadu alebo použite mokrú špongiu, uistite sa, že potom dôkladne oschli.
3. Po čistení namontujte bočné držiaky v opačnom poradí úkonov.



– Model so 7 úrovňami

1. Odstráňte bočné držiaky najprv potiahnutím prednej časti v smere šípky a odpojením zadnej časti od skrutiek.
2. Bočné držiaky umyte v umývačke riadu alebo použite mokrú špongiu, uistite sa, že potom dôkladne oschli.
3. Po procese čistenia namontujte bočné držiak v opačnom poradí: umiestnite zadnú časť medzi skrutky a zatlačte prednú časť v smere šípky.

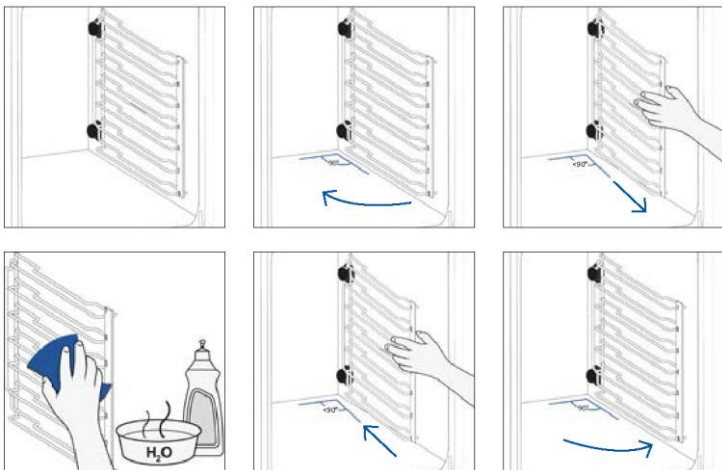

6.4. ÚDRŽBA

VÝMENA KOMPONENTOV

Výmena vrchnej žiarovky:

1. Odpojte rúru od elektrickej siete.
2. Odstráňte sklenený kryt žiarovky.
3. Demontujte žiarovku.
4. Vymeňte žiarovku za novú rovnakého typu.
5. Znovu nasadte sklenený kryt žiarovky.
6. Rúru znovu zapojte do elektrickej siete.

Krok 1

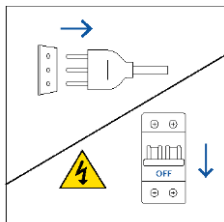

Krok 2

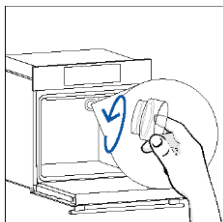

Krok 3

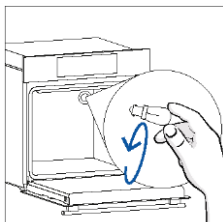

Krok 4

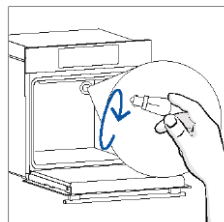

Krok 5

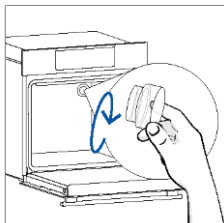

Krok 6

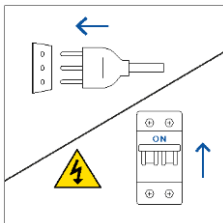

Tento výrobok obsahuje jeden alebo viac zdrojov svetla triedy energetickej účinnosti G (žiarovka)



Výmena bočnej žiarovky:

1. Odpojte rúru od elektrickej siete.
2. Plochým skrutkovačom opatrne vypáčte ochranný kryt a vyberte ho.
3. Opatrne vyberte žiarovku zo základne.
4. Vložte novú.
5. Znovu namontujte ochranný sklenený kryt opatrným zatlačením, aby zapadol na miesto.
6. Rúru znovu zapojte do elektrickej siete.

Krok 1

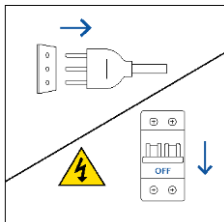

Krok 2

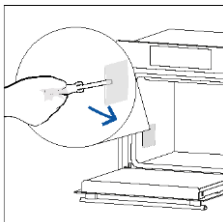

Krok 3

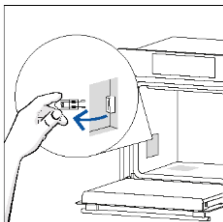

Krok 4

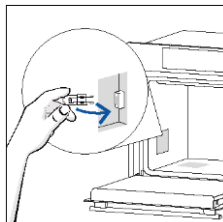

Krok 5

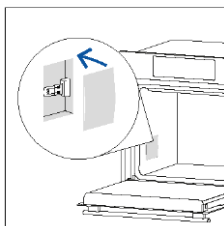

Krok 6

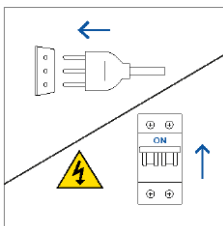

Tento výrobok obsahuje jeden alebo viac zdrojov svetla triedy energetickej účinnosti G (žiarovka)

7. RIEŠENIE PROBLÉMOV

Ak sa počas používania rúry vyskytne nejaká chyba, na displeji sa zobrazí kód „ER“ a dve číslice, ktoré identifikujú chybu.

Rúru vypnite a odpojte od elektrickej siete, počkajte niekoľko minút a potom ju znova zapojte.

Ak chyba zmizne, môžete pokračovať v používaní rúry. Ak nie, zavolajte na zákaznícky servis a oznámte kód (ERXX), ktorý vidíte na displeji.

Chyba

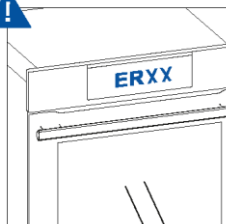

Dym

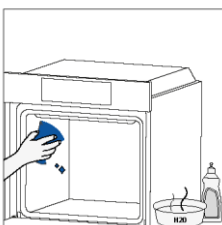
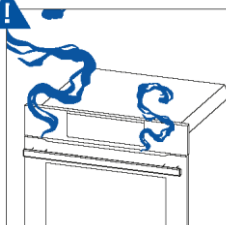

8. OCHRANA ŽIVOTNÉHO PROSTREDIA A LIKVIDÁCIA SPOTREBIČA

8.1. LIKVIDÁCIA SPOTREBIČA



Tento spotrebič je označený v súlade s európskou smernicou 2012/19/EÚ o elektrických a elektronických zariadeniach (OEEZ - odpad z elektrických a elektronických zariadení). OEEZ obsahuje znečisťujúce látky (ktoré môžu mať negatívny vplyv na životné prostredie) a základné prvky (ktoré sa dajú opätovne použiť). Je dôležité, aby sa OEEZ likvidoval správnym použitím špecifických postupov s cieľom zaistiť správne odstránenie a likvidáciu všetkých znečisťujúcich látok, ako aj obnovenie ostatných materiálov.

Jednotlivci prispievajú výraznou mierou k minimalizácii vplyvov OEEZ na životné prostredie. Bezpodmienečne je potrebné dodržiavať určité základné pravidlá:

- OEEZ sa nesmie spracúvať ako bežný domáci odpad;
- OEEZ treba odovzdať na príslušných zberných miestach, ktoré sú riadené príslušnou samosprávnou obcou alebo registrovanými spoločnosťami.

V mnohých krajinách je k dispozícii domáci zber veľkých spotrebičov spadajúcich do kategórie OEEZ. V prípade zakúpenia nového spotrebiča môžete vrátiť starý spotrebič maloobchodnému predajcovi, ktorý musí zabezpečiť jeho bezplatný odvoz, pokiaľ ide o spotrebič rovnakého typu s rovnakými funkciami ako zakúpený spotrebič.

8.2. ŠETRENIE A OCHRANA ŽIVOTNÉHO PROSTREDIA

Ak je to možné, rúru vopred nepredhrievajte a snažte sa ju vždy naplniť.

Dvierka rúry otvárajte čo najmenej, pretože pri každom otvorení uniká z vnútra teplo. S cieľom výrazne ušetriť energiu, vypnite rúru 5 až 10 minút pred plánovaným ukončením doby pečenia a použite zvyškové teplo, ktoré rúra naďalej generuje.

Tesnenia udržiajte čisté a v poriadku, aby sa zabránilo rozptylu tepla mimo vnútorného priestoru. Ak máte zmluvu o elektrickej energii s hodinovou tarifou, program „oneskorené pečenie“ zjednodušuje úsporu energie tým, že posúva proces pečenia na začiatok v časovom intervale so zníženou tarifou.



9. INŠTALÁCIA

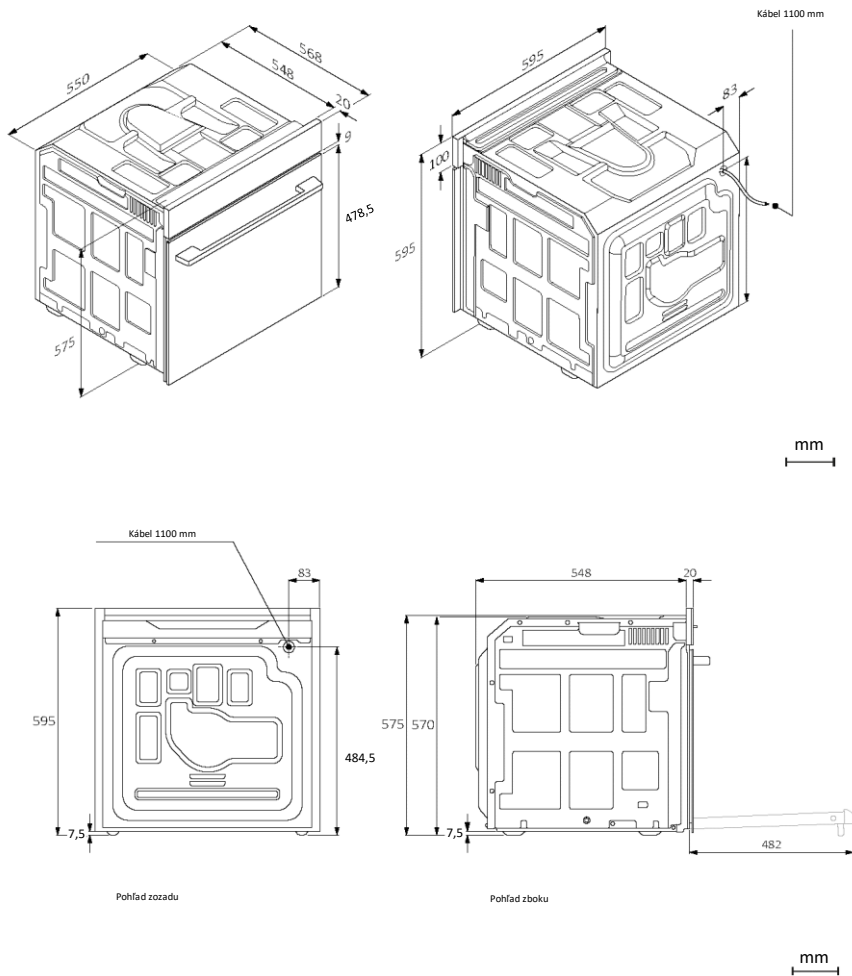

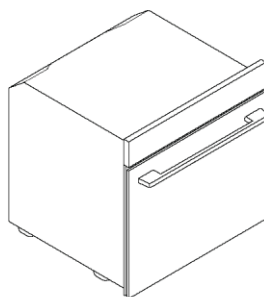
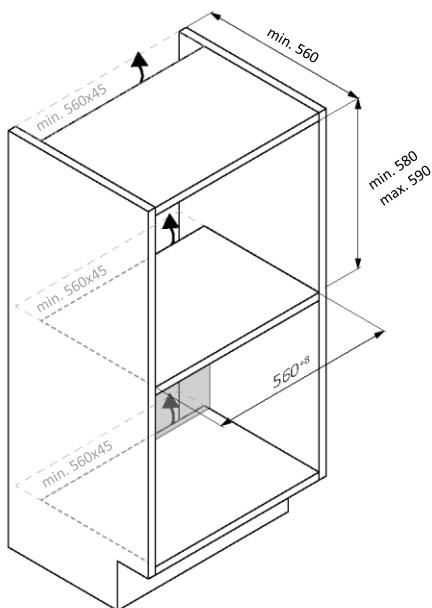
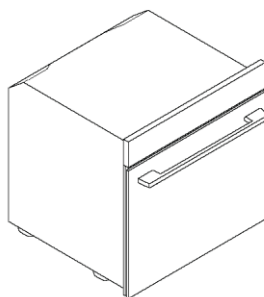
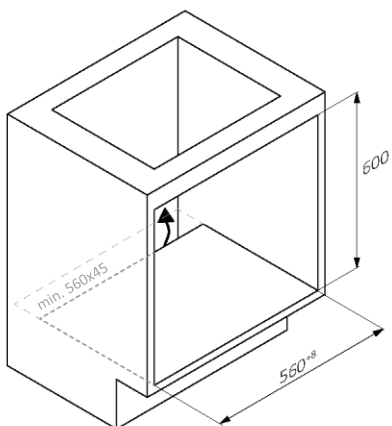

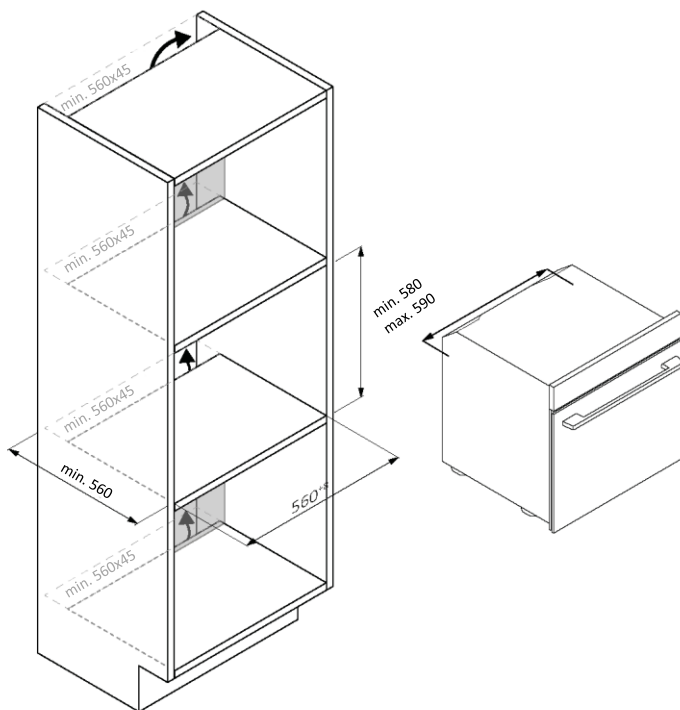

SK 51



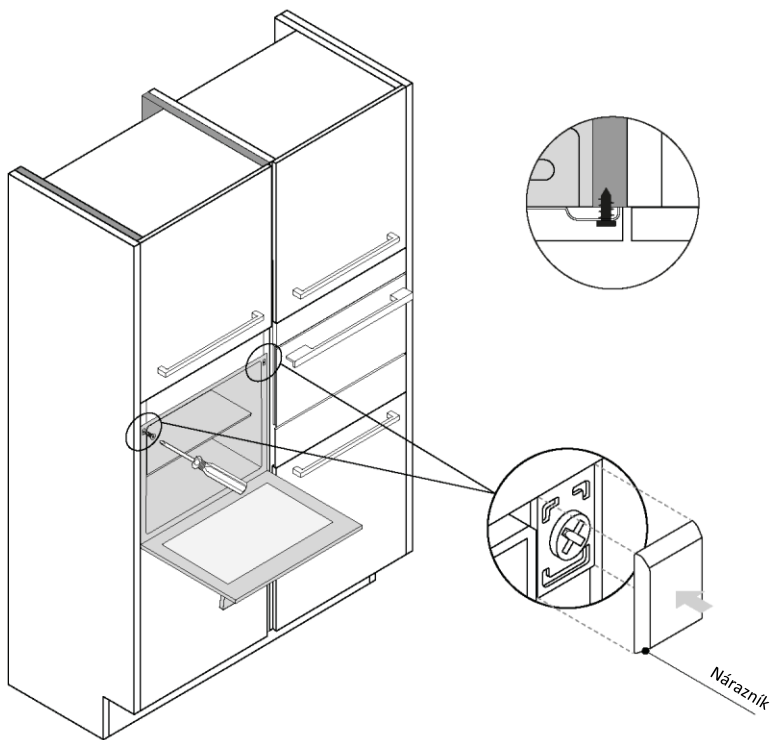

mm



WITAMY

Dziękujemy za wybranie naszego produktu. Aby zapewnić sobie bezpieczeństwo i uzyskać najlepsze wyniki, prosimy o uważne przeczytanie niniejszej instrukcji, łącznie z instrukcjami dotyczącymi bezpieczeństwa, i zachowanie jej na przyszłość.

Przed instalacją piekarnika zanotuj numer seryjny, który może być potrzebny do naprawy. Sprawdź, czy nie doszło do uszkodzeń podczas transportu i skonsultuj się z technikiem, jeśli nie masz pewności przed użyciem. Trzymaj materiały opakowaniowe z dala od dzieci.

 **UWAGA:** Należy pamiętać, że funkcje i akcesoria piekarnika mogą się różnić w zależności od zakupionego modelu.

SPIS TREŚCI

- 1. INFORMACJE DOTYCZĄCE BEZPIECZEŃSTWA**
- 2. WPROWADZENIE DO PRODUKTU**
 - 2.1. PRZEGLĄD PRODUKTU
 - 2.2. AKCESORIA
 - 2.3. PANEL STEROWANIA
 - 2.4. ŁĄCZNOŚĆ
- 3. PRZED URUCHOMIENIEM**
 - 3.1. INFORMACJE NA START
 - 3.2. PIERWSZE UŻYCIĘ
 - 3.3. WSTĘPNE CZYSZCZENIE
- 4. DZIAŁANIE PRODUKTU**
 - 4.1. JAK DZIAŁA PRODUKT
 - 4.2. FUNKCJE GOTOWANIA
- 5. WYTYCZNE DOTYCZĄCE GOTOWANIA**
 - 5.1. OGÓLNA TABELA GOTOWANIA
 - 5.2. TABELA EVERYDAY COOKING
- 6. KONSERWACJA I CZYSZCZENIE**
 - 6.1. ZALECENIA OGÓLNE
 - 6.2. CZYSZCZENIE PIEKARNIKA
 - 6.2.1. WEWNĄTRZ PIEKARNIKA: funkcje czyszczenia
 - 6.2.2. POZA PIEKARNIKIEM: wyjmowanie i czyszczenie szklanych drzwiczek
 - 6.3. CZYSZCZENIE AKCESORIÓW
 - 6.4. KONSERWACJA
- 7. ROZWIĄZYWANIE PROBLEMÓW**
- 8. OCHRONA ŚRODOWISKA I UTYLIZACJA ODPADÓW**
 - 8.1. UTYLIZACJA URZĄDZENIA
 - 8.2. OCHRONA I POSZANOWANIE ŚRODOWISKA NATURALNEGO
- 9. INSTALACJA**

1. INFORMACJE DOTYCZĄCE BEZPIECZEŃSTWA

OGÓLNE OSTRZEŻENIA

- Czyszczenia nie wykonywać myjką parową.
- **⚠ OSTROŻNIE:** Aby uniknąć niebezpieczeństwa związanego z niezamierzonym zresetowaniem wyłącznika termicznego, to urządzenie nie może być zasilane przez zewnętrzne urządzenie przetłaczające, takie jak minutnik, ani podłączane do obwodu, który jest regularnie włączany i wyłączany przez sieć energetyczną
- Podczas użytkowania urządzenie nagrzewa się. Nie dotykaj elementów grzejnych wewnątrz kuchenki.

Stosować zgodnie z przeznaczeniem

- Piekarnik należy używać wyłącznie zgodnie z jego przeznaczeniem, tzn. tylko do pieczenia żywności; wszelkie inne zastosowania, na przykład jako źródło ciepła, uważane są za niewłaściwe, a zatem niebezpieczne. Producent nie ponosi odpowiedzialności za jakiegokolwiek szkody wynikające z niewłaściwego, nieprawidłowego lub nieuzasadnionego użytkowania.

Ograniczenia użytkowania

- Urządzenie może być obsługiwane przez dzieci powyżej 8 roku życia i przez osoby o ograniczonych możliwościach fizycznych, sensorycznych lub umysłowych lub osoby nieposiadające doświadczenia ani wiedzy pod warunkiem, że są one pod odpowiednim nadzorem lub zostały poinstruowane, jak bezpiecznie obsługiwać urządzenie i rozumieją związane z nim zagrożenia. Dzieci nie mogą bawić się urządzeniem. Czyszczenie i konserwacja nie mogą być wykonywane przez dzieci bez dozoru.
- To urządzenie nie może być użytkowane przez osoby (w tym dzieci) o ograniczonej sprawności fizycznej, czuciowej lub umysłowej ani przez osoby bez odpowiedniego doświadczenia i wiedzy, chyba że będą one nadzorowane lub zostaną odpowiednio poinstruowane.
- Należy pilnować dzieci, aby nie bawiły się urządzeniem.
- **⚠ OSTROŻNIE:** Podczas użytkowania urządzenie oraz jego dostępne części silnie się nagrzewają. Należy uważać, aby nie dotykać elementów grzejnych

Dzieci w wieku poniżej 8 lat nie powinny przebywać w pobliżu urządzenia, chyba że są pod stałym nadzorem.

- **! OSTRZEŻENIE:** Dostępne części mogą się nagrzewać podczas użytkowania. Małe dzieci nie powinny mieć dostępu do urządzenia.

OSTRZEŻENIA DOTYCZĄCE INSTALACJI

- Piekarnik można umieścić wysoko w słupku lub pod blatem roboczym.
- Przed montażem zapewnić dobrą wentylację w przestrzeni piekarnika, aby umożliwić właściwą cyrkulację świeżego powietrza potrzebnego do chłodzenia i ochrony części wewnętrznych. Wykonaj otwory wskazane na ilustracjach zgodnie z rodzajem okucia. Piekarnik należy zawsze mocować do mebli za pomocą śrub dostarczonych wraz z urządzeniem.
- Do obsługi urządzenia na częstotliwościach znamionowych nie jest wymagane wykonanie żadnej dodatkowej operacji/ustawienia.
- Urządzenia nie można montować za dekoracyjnymi drzwiami, aby się nie przegrzało.
- Podczas montażu piekarnik należy odłączyć od sieci, aby uniknąć przegrzania.
- Jeśli usunięcie usterek wynikających z nieprawidłowego montażu wymaga skorzystania z pomocy producenta, pomoc ta nie jest objęta gwarancją. Należy przestrzegać instrukcji dotyczących instalacji przeznaczonych dla wykwalifikowanych specjalistów.
- Nieprawidłowa instalacja może spowodować obrażenia lub urazy u ludzi, zwierząt bądź uszkodzenie mienia. Producent nie może być pociągnięty do odpowiedzialności za takie szkody lub obrażenia.
- Instalacja musi być przeprowadzona przez wykwalifikowanego technika, który musi znać i przestrzegać przepisów obowiązujących w kraju instalacji oraz instrukcji producenta.
- Po rozpakowaniu urządzenia zawsze sprawdź, czy nie jest uszkodzone, w razie problemów przed instalacją skontaktuj się z obsługą klienta i nie podłączaj do prądu.
- Przed uruchomieniem urządzenia usuń opakowanie.
- Podczas instalacji nie używaj uchwytu drzwiczek piekarnika do podnoszenia i przenoszenia piekarnika.
- Meble instalacyjne i meble sąsiadujące muszą wytrzymywać temperaturę 95°C.
- Podczas montażu zaleca się noszenie rękawic ochronnych, aby uniknąć skaleczeń.

- Nie instaluj produktu w otwartych przestrzeniach narażonych na działanie czynników atmosferycznych.
- To urządzenie jest przeznaczone do użytku na wysokościach poniżej 2000 m.

OSTRZEŻENIA ELEKTRYCZNE

- Gniazdko musi być odpowiednie do obciążenia wskazanego na tabliczce i musi posiadać podłączony oraz działający styk uziemiający. Uziemienie oznaczone jest kolorem żółto-zielonym. Ta czynność musi być wykonana przez specjalistę z odpowiednimi kwalifikacjami.
- Podłączenie do źródła prądu można wykonać za pomocą wtyczki lub za pomocą stałego okablowania, umieszczając wyłącznik wielobiegunowy z separacją styków zgodną z wymaganiami dla kategorii przepięciowej III, pomiędzy urządzeniem a źródłem prądu, które może wytrzymać maksymalne podłączone obciążenie i jest zgodne z obowiązującym ustawodawstwem.
- W razie niezgodności pomiędzy gniazdem i wtyczką urządzenia, należy poprosić wykwalifikowanego elektryka o zastąpienie gniazda innym odpowiednim typem. Wtyczka i gniazdo muszą być zgodne z obowiązującymi normami kraju instalacji.
- Żółto-zielony kabel uziemiający nie powinien być przerwany przez ten wyłącznik. Gniazdo oraz wyłącznik wielobiegunowy zastosowany do podłączenia powinien być po zainstalowaniu urządzenia łatwo dostępny.
- Jeśli kabel zasilający ulegnie uszkodzeniu, dla bezpieczeństwa należy zlecić jego wymianę producentowi, autoryzowanemu serwisowi lub osobom o podobnych kwalifikacjach. W sprawie napraw należy zwrócić się do Działu obsługi klienta i poprosić o zastosowanie oryginalnych części zamiennych.
- Przed przystąpieniem do jakichkolwiek prac lub konserwacji należy odłączyć urządzenie od sieci elektrycznej.
- **⚠ OSTRZEŻENIE:** Aby uniknąć ryzyka porażenia prądem elektrycznym, przed przystąpieniem do wymiany żarówki upewnij się, że urządzenie jest wyłączone.
- Piekarnik należy wyłączyć przed wyciągnięciem zdejmowalnych części. Po wyczyszczeniu należy je ponownie złożyć zgodnie z instrukcją.
- Użytkowanie każdego urządzenia elektrycznego wiąże się z koniecznością przestrzegania pewnych zasadniczych reguł:
 - Nie ciągnąć za kabel zasilający podczas odłączania urządzenia od źródła zasilania;
 - Nie dotykać urządzenia mokrymi lub wilgotnymi dłońmi bądź stopami;

- Generalnie nie zaleca się używania adapterów, wielu gniazd i przedłużaczy;
- W razie awarii i/lub nieprawidłowego działania wyłączyć urządzenie i nie manipulować przy nim.
- **i UWAGA:** Piekarnik może wymagać prac konserwacyjnych, dlatego zaleca się udostępnienie innego gniazda ściennego, tak aby można było go podłączyć, jeśli zostanie wyjęty z miejsca, w którym go zainstalowano.
- Jakakolwiek naprawa, instalacja i konserwacja nieprawidłowo przeprowadzona może spowodować poważne zagrożenie dla użytkownika.
- Firma produkcyjna niniejszym oświadcza, że nie ponosi żadnej odpowiedzialności za szkody bezpośrednie lub pośrednie spowodowane nieprawidłową instalacją, konserwacją lub naprawami. Ponadto nie ponosi odpowiedzialności za szkody spowodowane brakiem lub przerwaniem instalacji uziemiającej (np. porażeniem prądem).
- **⚠ OSTROŻNIE:** aby uniknąć niebezpieczeństwa związanego z niezamierzonym zresetowaniem wyłącznika termicznego, to urządzenie nie może być zasilane przez zewnętrzne urządzenie przełączające, takie jak minutnik, ani podłączane do obwodu, który jest regularnie włączany i wyłączany przez sieć energetyczną.
- Urządzenie nie jest przeznaczone do włączania za pomocą zewnętrznego timera lub oddzielnego systemu zdalnego sterowania.

UŻYTKOWANIE I KONSERWACJA

- Ociekacz zbiera resztki, które ociekają podczas gotowania/pieczenia.
- Umieszczając ruszt na prowadnicach bocznych, należy zwrócić uwagę, aby krótsza część boku (między ogranicznikiem a końcem) była skierowana w stronę wnętrza piekarnika. Jeżeli ruszt posiada ozdobną metalową listwę, należy zwrócić uwagę na jej umiejscowienie na zewnątrz piekarnika, tak aby logo marki było widoczne i czytelne. Prawidłowe ustawienie można znaleźć także na ilustracji w części [Akcesoria](#) niniejszej instrukcji obsługi.
- Nie używaj ostrych, ściernych środków czyszczących ani ostrych metalowych skrobaków do czyszczenia szyby drzwiczek kuchenki, ponieważ mogą one porysować powierzchnię, co może spowodować pęknięcie szyby.
- Używać wyłącznie czujnika temperatury zalecanego dla tego piekarnika.
- Podczas pieczenia wewnątrz piekarnika lub na szybie drzwiczek może skraplać się wilgoć. Jest to stan normalny. Aby ograniczyć skraplanie wilgoci, przed włożeniem potrawy do piekarnika należy po jego włączeniu odczekać 10-15 minut. Kondensacja zniknie, gdy piekarnik osiągnie temperaturę pieczenia.

- Warzywa należy piec w naczyniu z pokrywką zamiast na nieostłoniętej tacce.
- Po upieczeniu potrawy nie powinno się zostawiać jej w piekarniku przez czas dłuższy niż 15-20 minut.
- W przypadku długiej awarii zasilania podczas fazy pieczenia może dojść do nieprawidłowego działania wskaźnika kontrolnego. W takim przypadku należy skontaktować się z działem obsługi klienta.
- **⚠ OSTRZEŻENIE:** Nie wykladać ścian piekarnika folią aluminiową ani jednorazowym zabezpieczeniem dostępnym w sklepach. Folia aluminiowa lub jakiegokolwiek inne zabezpieczenie w bezpośrednim kontakcie z gorącą emalią stwarzają ryzyko stopienia i pogorszenia stanu emalii wewnątrz piekarnika.
- **⚠ OSTRZEŻENIE:** Nie wolno zdejmować uszczelki drzwiczek piekarnika.
- **⚠ OSTROŻNIE:** Nie napełniać dna komory wodą podczas pieczenia lub gdy piekarnik jest gorący.
- W celu prawidłowego użytkowania piekarnika nie zaleca się umieszczania żywności w bezpośrednim kontakcie z rusztami i tacami, ale używania papieru do pieczenia i/lub specjalnych pojemników.

OSTRZEŻENIA (*DLA PIEKARNIKÓW Z PIROLIZĄ)

- Przed czyszczeniem zmyć nadmiar wycieku.
- **⚠ OSTRZEŻENIE:** Przed rozpoczęciem automatycznego cyklu czyszczenia należy:
 - Otworzyć drzwiczki piekarnika;
 - Wilgotną gąbką usunąć z wnętrza piekarnika duże lub gruboziarniste resztki jedzenia. Nie używać detergentów;
 - Wyciągnąć wszystkie akcesoria i zestaw wysuwanych półek (o ile dostępne);
 - Nie wkładać ścierek do naczyń.
- W piekarnikach z sondą do mięsa przed rozpoczęciem cyklu czyszczenia należy koniecznie zamknąć otwór za pomocą dostarczonej nakrętki. Otwór zamykać nakrętką zawsze wtedy, gdy sonda do mięsa nie jest używana.
- Podczas procesu czyszczenia pirolitycznego (jeśli jest dostępny) powierzchnie mogą się nagrzać bardziej niż zwykle, dlatego dzieci powinny znajdować się z dala od urządzenia.
- Jeśli nad piekarnikiem zamontowano płytę kuchenną, podczas pracy pirolizera nie wolno używać płyty kuchennej. Zapobiegnie to jej przegrzaniu.

OSTRZEŻENIA dotyczące BEZPRZEWODOWEJ SONDY TEMPERATURY

- Ten produkt jest przeznaczony wyłącznie do urządzeń z piekarnikiem. Należy go używać wyłącznie w sposób opisany w niniejszej instrukcji obsługi.

- NIE DOTYKAJ sondy Preci Probe RĘKAMI BEZPOŚREDNIO PO GOTOWANIU. Zawsze noś rękawice kuchenne, aby usunąć sondę Preci Probe z potrawy po ugotowaniu.
- Aby sonda działała prawidłowo, podczas gotowania metalowa część sondy musi być umieszczona głęboko wewnątrz potrawy - należy ją wsunąć aż do czarnej, ceramicznej części znajdującej się na końcu.

Włóż sondę Preci Probe
do żywności do tego miejsca

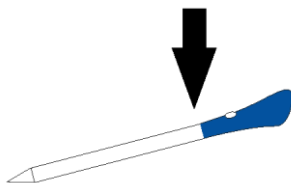

- Nie wystawiaj metalowej części sondy Preci Probe na bezpośrednie działanie ciepła wytwarzanego przez piekarnik.
- Nie używaj sondy Preci Probe w innym urządzeniu z wyjątkiem piekarnika do zabudowy.
- Nie używaj sondy Preci Probe w kuchence mikrofalowej.
- Sondę Preci Probe można czyścić i myć, ale nie należy jej długo zanurzać w wodzie.
- Ten produkt nie jest przeznaczony do użytku przez osoby w wieku 12 lat i młodsze.
- Dostawca nie ponosi odpowiedzialności za jakiegokolwiek uszkodzenia sondy Preci Probe spowodowane niewłaściwym użytkowaniem urządzenia.
- Wyczyść sondę Preci Probe przed użyciem.
- Sonda może pracować w tym zakresie temperatur: 10°C do maksymalnej temperatury wewnętrznej 100°C części metalowej. Część ceramiczna może osiągnąć 350°C.
- Jeśli temperatura sondy Preci Probe przekroczy 100°C, gotowanie zostanie przerwane, a sondę Preci Probe należy jak najszybciej wyjąć z piekarnika w rękawiczkach, aby uniknąć uszkodzenia sondy.

2. WPROWADZENIE DO PRODUKTU

2.1. PRZEGLĄD PRODUKTU

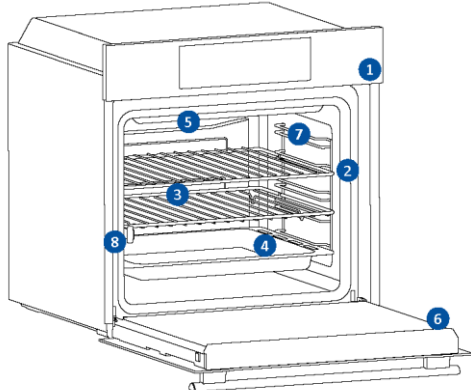

1. Panel sterowania
2. Numery pozycji półek
3. Kratki
4. Tace
5. Ostoła wentylatora
6. Drzwiczki piekarnika
7. Boczne siatki (jeśli występują: tylko dla płaskich komór)
8. Numer seryjny i kod QR



Wpisz tutaj swój numer seryjny do wykorzystania w przyszłości.

2.2. AKCESORIA

Boczne siatki druciane (tylko jeśli są dostępne*)

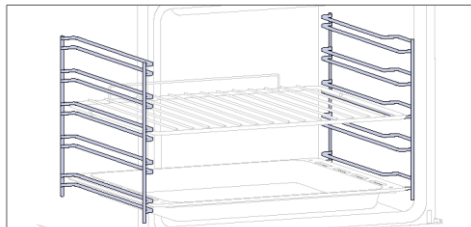

Umieszczone po obu stronach komory piekarnika prowadnice boczne służą do umieszczenia blach do pieczenia i rusztów podczas pieczenia.

UWAGA: 6 lub 7 poziomów w zależności od modelu.

Blacha do pieczenia (tylko jeśli jest dostępna*)

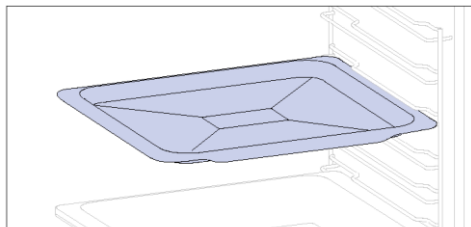

Blacha do pieczenia idealnie nadaje się do uzyskania równomiernego przyrumienienia od dołu, co czyni ją idealną do ciastek i ciast ze względu na jej płytką, płaską konstrukcję. Dodatkowo umieszczenie jej pod rusztem do gotowania może pomóc w zbieraniu skroplin i zapobiegnięciu ubrudzenia piekarniku.

Kratka metalowa

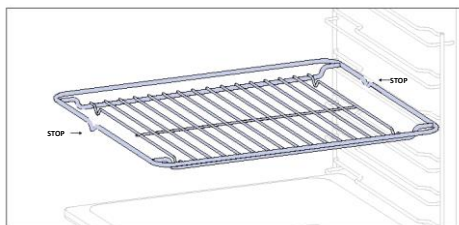

Metalowa kratka w piekarniku to wyjmowana, regulowana półka, która podtrzymuje naczynia, zapewniając równomierne gotowanie i ułatwiając czyszczenie. Można jej używać do utrzymywania talerzy i patelni na różnych wysokościach w zależności od potrzeb kulinarnych.

Głębsza taca

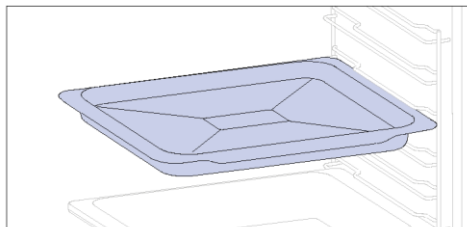

Głębsza blacha idealnie nadaje się do przepisów z dodatkiem płynów lub warstw, takich jak zapiekanki lub pieczenie. Jej głębokość została specjalnie zaprojektowana, aby zapewnić pożądaną konsystencję przygotowywanej w niej żywności.



Prowadnice teleskopowe

(tylko jeśli są dostępne*)

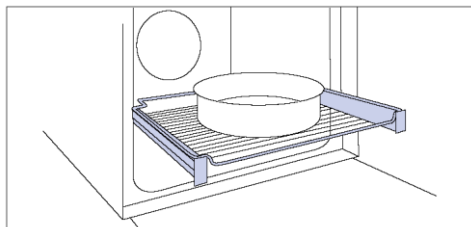

Teleskopowe szyny piekarnika to półki, które można wysuwać, co ułatwia wkładanie i wyjmowanie potraw, bez konieczności sięgania do wnętrza gorącego piekarnika. Poprawiają bezpieczeństwo, stabilność i można je regulować na różnych poziomach.

Zawiasy Soft-close/Soft-open

(tylko jeśli są dostępne*)

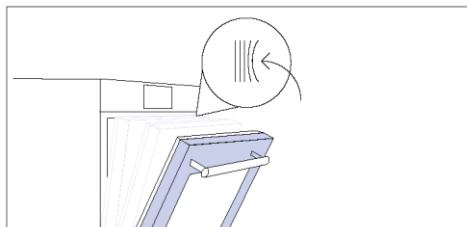

Zawiasy Soft-close/Soft-open kontrolują ruch drzwi, zapewniając ich płynny i zapobiegając trzaskaniu.

Podwójna taca – tryb grillowania

(tylko jeśli jest dostępna*)

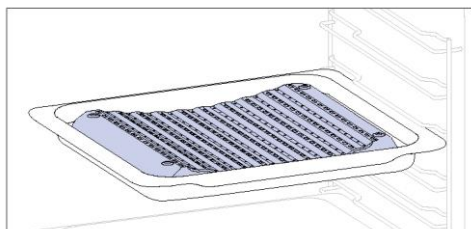

Wklęsły kształt umożliwia prawidłową cyrkulację wilgoci powstającej podczas gotowania, utrzymując wysoki poziom wilgotności żywności. W zależności od ilości wody włożonej do tacy, uzyskamy bardziej suche lub bardziej „mokre” potrawy.

Podwójna taca – tryb PARA

(tylko jeśli jest dostępna*)

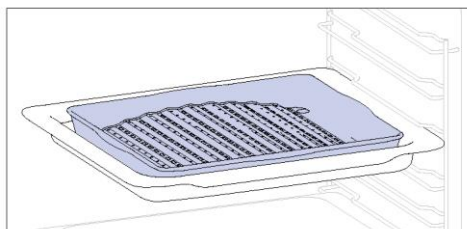

Wypukły kształt nadaje się do grillowania w piekarniku w wysokiej temperaturze (220°), umożliwiając efekt grillowania nawet w domu przy niewielkiej ilości dymu dzięki działaniu odprowadzającemu tłuszcz z dna blachy.

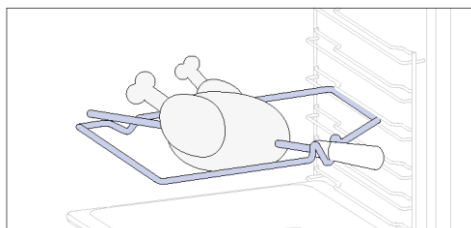
Rożen (tylko jeśli jest dostępny*)

Rożen współpracuje z górnym elementem grzejnym, obracając potrawę, co umożliwia jej równomierne przygotowanie. Najlepiej nadaje się do żywności średniej wielkości. Idealny do odkrywania na nowo smaku tradycyjnej pieczeni.

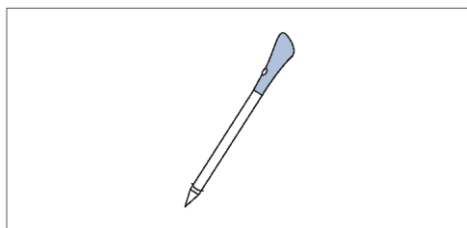
Sonda Preci (tylko jeśli jest dostępna*)

Sonda ta to czujnik temperatury, który po włożeniu do potrawy i podłączeniu do piekarnika za pomocą Bluetooth pozwala kontrolować temperaturę wewnątrz potrawy podczas gotowania. Jest głównie używana do ryb i mięsa.

Taca Airfry (tylko jeśli jest dostępna*)

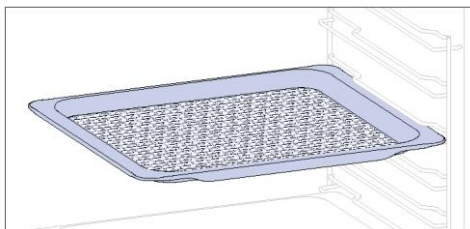

Taca Airfry zapewnia równomierny i trójwymiarowy dopływ gorącego powietrza do żywności, co zapewnia bardziej chrupiącą skórkę, zachowując jednocześnie delikatność wnętrza. Aby zebrać soki i panierkę, połóż ją na blasze do pieczenia.

2.3. PANEL STEROWANIA

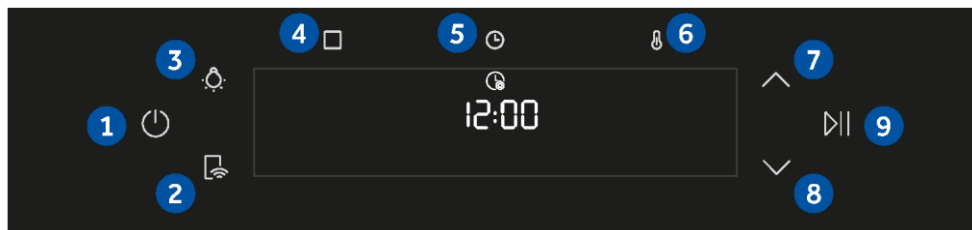

Funkcje i ranking funkcji można zmieniać w zależności od modelu

1. Wł./Wył.
2. Zdalne sterowanie
3. Lampa
4. Funkcje
5. Godzina
6. Temperatura
- 7/8. Przyciski nawigacyjne
9. Urucho/Wstrzymaj

GLÓWNE FUNKCJE

Panel sterowania oferuje następujące główne funkcje:

Symbol	Funkcja	Opis
	Wł./Wył.	Naciśnij, aby włączyć/wyłączyć piekarnik
	Zdalne sterowanie Wł./WYł.	Naciśnij przycisk, aby włączyć zdalne sterowanie, po sparowaniu piekarnika z aplikacją hOn (poprzez aplikację).
	Oświetlenie	Naciśnij, aby włączyć/wyłączyć oświetlenie komory piekarnika
	Funkcje	Naciśnij raz, aby uzyskać dostęp do funkcji ręcznych, dwa razy, aby włączyć programy Everyday Cooking, trzy razy, aby wyświetlić menu Czyszczenie i cztery razy, aby wyświetlić menu Wi-Fi.
	Godzina	Naciśnij raz, aby ustawić czas gotowania, dwa razy, aby włączyć minutnik (dostępny w trybie gotowości), trzy razy, aby włączyć opóźnienie startu. W trybie gotowości dostępny jest minutnik kuchenny oraz, po naciśnięciu przez 3 sekundy, godzina.
	Temperatura	Naciśnij raz, aby sprawdzić temperaturę w komorze, dwa razy, aby aktywować opcję szybkiego nagrzewania (dostępna tylko podczas fazy nagrzewania piekarnika).
	Przyciski nawigacyjne	Za pomocą przycisków nawigacji można przełączać funkcje i regulować parametry.
	Urucho/Wstrzymaj	Naciśnij, aby rozpocząć/wstrzymać gotowanie lub zatwierdzić funkcje.

2.4. ŁĄCZNOŚĆ

Parametry sieci bezprzewodowej

Technologia	Wi-Fi	Bluetooth
Standard	IEEE 802.11 b/g/n	Bluetooth v4.2, BR/EDR, BLE
Pasma(-a) częstotliwości [MHz]	2401÷2483	2402÷2480
Moc maksymalna [mW]	100	10

Model sondy Preci Probe et180 - parametry sieci bezprzewodowej

Technologia	Bluetooth
Standard	Bluetooth v4.0 BLE
Pasma(-a) częstotliwości [MHz]	2400÷2480
Moc maksymalna [mW]	2,5 - (4 dBm)

INFORMACJE O PRODUKCIE DOT. URZĄDZEŃ SIECIOWYCH

Pobór mocy piekarnika w trybie czuwania w sieci, jeśli wszystkie przewodowe porty sieciowe są podłączone i włączone są wszystkie porty sieci bezprzewodowej: 2,0 W

Sposób aktywowania portu sieci bezprzewodowej:

Moduł Wi-Fi włącza się natychmiast po naciśnięciu przycisku włączania.

Sposób dezaktywowania portu sieci bezprzewodowej:

Moduł Wi-Fi dezaktywuje się, gdy tylko użytkownik naciśnie przycisk wyłączenia. Wi-Fi można również wyłączyć, gdy piekarnik jest włączony, wybierając opcję „wyłączone” w menu ustawień Wi-Fi.

Niniejszym Candy Hoover Group Srl oświadcza, że sprzęt radiowy jest zgodny z dyrektywą 2014/53/UE i odpowiednimi wymogami ustawowymi obowiązującymi na rynku brytyjskim. Pełny tekst deklaracji zgodności dostępny jest na stronie internetowej pod następującym adresem: www.candy-group.com



JAK KORZYSTAĆ Z APLIKACJI

Twoje urządzenie może być podłączone do domowej sieci bezprzewodowej i sterowane zdalnie za pomocą aplikacji. Podłącz swoje urządzenie, aby zapewnić aktualne oprogramowanie i funkcje.

i UWAGA

- Po włączeniu piekarnika ikony WIFI migają przez 30 minut. W tym czasie można zarejestrować produkt.
- Upewnij się, że domowa sieć Wi-Fi jest włączona.
- Otrzymasz instrukcje krok po kroku zarówno na rejestrowanym urządzeniu, jak i na urządzeniu mobilnym.
- Podłączenie piekarnika może zająć do 10 minut.
- Dalsze wskazówki i rozwiązywanie problemów można znaleźć w aplikacji.

Pobierz na swój smartfon.



REJESTRACJA NOWEGO UŻYTKOWNIKA

- Kliknij opcję „Zarejestruj się”
- Możesz się zarejestrować za pośrednictwem kont społecznościowych lub przy użyciu osobistego adresu e-mail

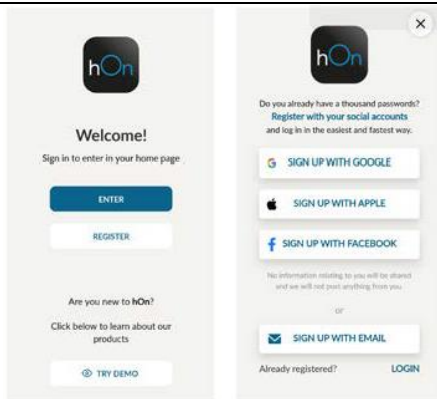

SZYBKA REJESTRACJA PAROWANIA

Krok 1

- Wybierz opcję „Dodaj urządzenie”.



Krok 2

- Zezwól na lokalizację.

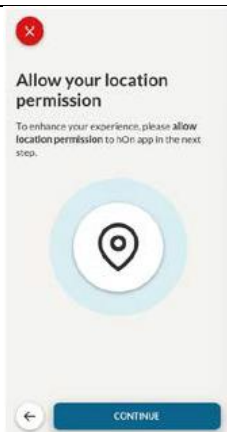
**Krok 3**

- Wybierz piekarnik z kategorii urządzeń.

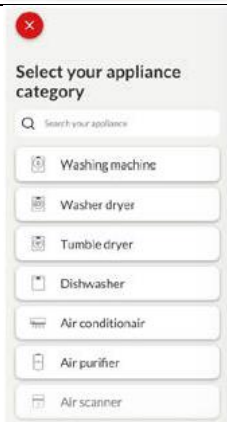
**Krok 4**

- Włącz urządzenie; jeśli jest już włączone, wyłącz je i włącz ponownie.



Krok 5

- Po włączeniu aplikacja hOn rozpocznie wyszukiwanie Twojego urządzenia gospodarstwa domowego.

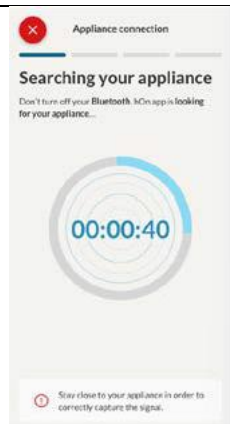
**Krok 6.1-6.2**

- Wybierz swoje urządzenie gospodarstwa domowego, kliknij „Połącz” i poczekaj kilka sekund.

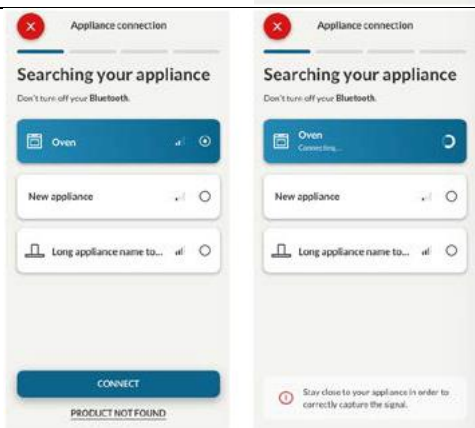
**Krok 7**

- Twój piekarnik zostanie znaleziony i będziesz mógł nim sterować poprzez hOn.



📶 JAK ZMIENIĆ USTAWIENIA WIFI

Po podłączeniu urządzenia użytkownik może zmieniać ustawienia Wi-Fi pomiędzy:

- **WŁĄCZONE WIFI:** Stan pieca można monitorować tylko za pomocą aplikacji.
- **WiFi hOn:** Piekarnik może być używany wyłącznie przez aplikację.
- **WiFi WYŁ.:** Piekarnik nie jest podłączony, ale nadal jest zarejestrowany z zapisanymi danymi uwierzytelniającymi sieć.
- **RESET WIFI:** Połączenie zostanie zresetowane i możliwa jest nowa rejestracja.

1. Kliknij  i otwórz menu WIFI. Na wyświetlaczu pojawi się „Wł.”.
2. Na wyświetlaczu pojawi się „Wł.”.
3. Użyjaj strzałek, aż wyświetli się „Wył.” lub ustawienie resetowania „rSt”.

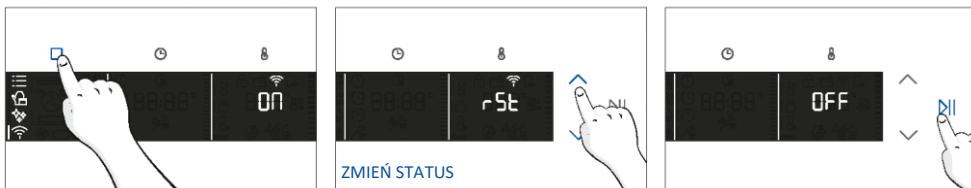





📱 ZDALNE STEROWANIE

Zdalne sterowanie oferuje użytkownikom liczne korzyści, zwiększając wygodę, wydajność i ogólne wrażenia z gotowania, umożliwiając sterowanie produktem bezpośrednio z urządzenia i aplikacji hOn. Ta funkcja umożliwia korzystanie za pośrednictwem urządzenia z różnych funkcji, takich jak: natychmiastowe lub zaplanowane uruchamianie przepisów lub programów gotowania dostępnych już w aplikacji, monitorowanie w czasie rzeczywistym postępu Twoich przepisów, dostosowanie używanych parametrów gotowania, monitorowanie procesu gotowania za pomocą sondy, zarządzanie zapisanymi przepisami za pomocą „funkcji Jolly” dla produktu (więcej informacji można znaleźć w odpowiedniej sekcji). Ponadto możliwe jest otrzymywanie powiadomień po zakończeniu programów lub przepisów. Zdalne sterowanie można aktywować wyłącznie po zarejestrowaniu produktu.

📌 UWAGA: Jest dostępny dla wszystkich funkcji gotowania produktu, z wyjątkiem programów Zapiekanka, Grill i Supergrill.

Jak aktywować zdalne sterowanie:

1. Kliknij , aby wybrać tryb Wi-Fi.
2. Na wyświetlaczu pojawi się opcja „połącz”. Naciśnij , „On” zacznie migać.
3. Dotknij , aby wybrać tryb, „hOn” i dotknij , aby aktywować zdalne sterowanie.
4. Naciśnij , aby wyjść z trybu „hOn”.
5. Uzyskaj dostęp do aplikacji, wybierz program i rozpocznij gotowanie. W trakcie procesu można kontrolować i zmieniać parametry programu zarówno z poziomu produktu, jak i aplikacji.



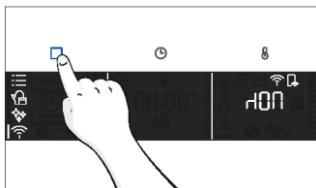

Możliwe jest także aktywowanie zdalnego sterowania podczas procesu gotowania poprzez naciśnięcie odpowiedniego przycisku.



Jak zatrzymać zdalne sterowanie:

Program można zatrzymać bezpośrednio z poziomu produktu, naciskając odpowiedni przycisk na pilocie dołączonym do urządzenia.

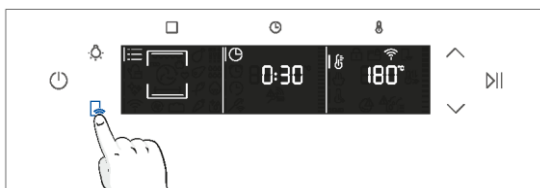

Możesz także zdalnie zatrzymać program gotowania za pomocą aplikacji, klikając przycisk „STOP” na urządzeniu wyświetlającym. Piekarnik automatycznie zatrzyma pieczenie.

UWAGA: Jeśli użytkownik zatrzyma trwające gotowanie w piekarniku, jednocześnie zatrzymane gotowanie będzie widoczne w aplikacji.



3. PRZED URUCHOMIENIEM

3.1. INFORMACJE NA START

Kiedy po raz pierwszy włączysz piekarnik, możesz zauważyć dym. Nie martw się, po prostu poczekaj, aż dym opadnie, zanim użyjesz piekarnika.

Jak działają drzwi

W przypadku funkcji wykorzystujących grill, dzięki technologii wyłącznika drzwiowego, piekarnik automatycznie wstrzyma działanie elementów grzejnych po otwarciu drzwi i będzie kontynuował gotowanie po ich zamknięciu.

Ta funkcja jest dostępna tylko w określonych konfiguracjach piekarnika. Wszystkie modele z pirolizą są w to wyposażone.

Podczas czyszczenia pirolitycznego drzwiczki piekarnika pozostają przez cały czas zamknięte. Jeżeli nie jest zablokowany, piekarnik wyświetli kod błędu 24 i wstrzyma funkcję czyszczenia.

Jak działa oświetlenie

Komora piekarnika jest oświetlana przez jedną lub więcej żarówek, zwykle włączanych za każdym razem, gdy rozpoczyna się funkcja gotowania.

W przypadku piekarników wyposażonych w wyłącznik drzwiowy (patrz poniżej) światło włącza się automatycznie po otwarciu drzwi.

W przypadku piekarników wyposażonych w przycisk lampki można go również wykorzystać do włączenia oświetlenia.

Jeżeli drzwi piekarnika pozostaną otwarte dłużej niż 10 minut, oświetlenie wyłączy się automatycznie. Podczas czyszczenia pirolitycznego lampka pozostaje wyłączona. *

Jak działa wentylator chłodzący

Wentylator chłodzący odpowiada za odprowadzanie ciepła, zapobieganie nadmiernemu nagraniu piekarnika i jego otoczenia oraz ochronę urządzeń kuchennych przed działaniem wysokich temperatur. Z tego powodu wentylator chłodzący pozostaje słyszalny przez pewien czas nawet po wyłączeniu piekarnika.

Działa podczas i po cyklu pieczenia w zależności od temperatury wewnętrznej piekarnika.

Gdy wentylator chłodzący działa, zwykle generuje delikatne buczenie lub warczenie. Można również zauważyć ciepły strumień powietrza wydobywający się ze szczeliny pomiędzy drzwiczkami piekarnika a panelem sterowania.



Podczas czyszczenia pirolitycznego i gdy drzwi są zamknięte, włącza się wentylator chłodzący. *
Podczas działania funkcji ECO światło pozostanie wyłączone.

(*tylko dla piekarników z pirolizą)





3.2. PIERWSZE UŻYCIĘ

Kiedy urządzenie jest włączane po raz pierwszy, pierwszym krokiem jest ustawienie pory dnia, wybranie pomiędzy 13 amperami lub 16 amperami i wybranie poziomu dźwięku.

- **USTAW MINUTNIK:** Na wyświetlaczu zaczną migać ustawiony czas „12:00”. Aby zmienić godzinę, przytrzymaj  i za pomocą strzałek ustaw aktualną godzinę. Naciśnij , aby potwierdzić ustawioną godzinę. Wykonaj tę samą procedurę, aby ustawić minuty. Aby potwierdzić, naciśnij .



- **NATĘŻENIE W AMPERACH:** Domyślnie piekarnik ustawiony jest na pracę z większą mocą, odpowiednią dla gospodarstw domowych o mocy powyżej 3 kW (16 A). Jeśli instalacja w Twoim domu ma mniejszą moc, możesz zmienić to ustawienie na  13 A. To ustawienie wpływa na szybkość nagrzewania się piekarnika. Wybranie wyższej opcji (16 A) oznacza, że nagrzewa się szybciej (ponieważ zwiększa się pobór mocy). Na wyświetlaczu zobaczysz dwie możliwości: 13A i 16A. Wybierz preferowane ustawienie, korzystając ze strzałek. Aby potwierdzić, naciśnij .

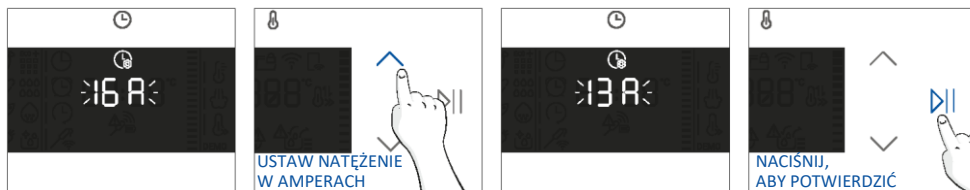

 **UWAGA:** Opcja ustawienia natężenia prądu jest dostępna tylko podczas pierwszej instalacji. Aby zmodyfikować ustawione natężenie prądu, należy zapoznać się z instrukcjami poinstalacyjnymi.

- **JASNOŚĆ:** Na wyświetlaczu pojawi się symbol „brig”. Liczby oznaczają poziom intensywności jasności, który można zmienić za pomocą strzałek. Aby potwierdzić, naciśnij .

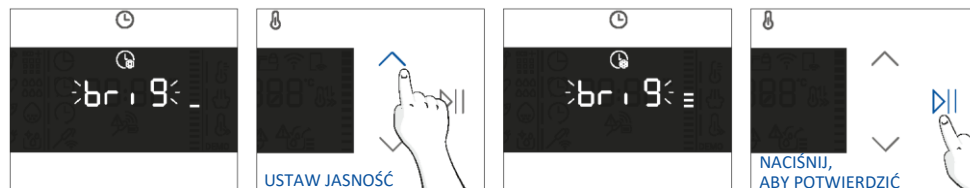

- **DŹWIĘK:** Na wyświetlaczu pojawi się symbol „Sound”. Liczby oznaczają poziom natężenia dźwięku, który można zmienić za pomocą strzałek. Aby potwierdzić, naciśnij ▶️.

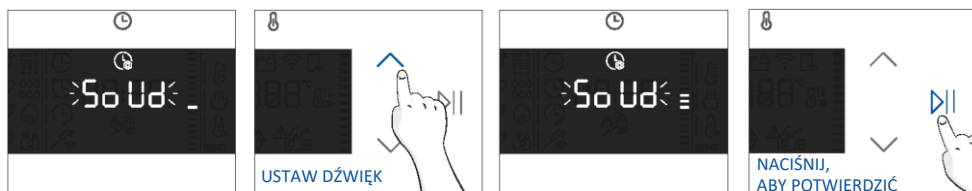

Aby przywrócić ustawienia początkowe, naciśnij i przytrzymaj przycisk żarówki przez 5 sekund

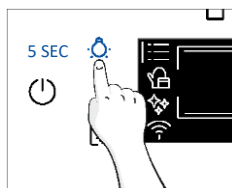

3.3. WSTĘPNE CZYSZCZENIE

Przed użyciem po raz pierwszy wyczyść piekarnik. Przetrzyj zewnętrzne powierzchnie piekarnika wilgotną, miękką szmatką. Umyć wszystkie akcesoria i wytrzeć wnętrze piekarnika płynem do mycia naczyń wymieszanym z gorącą wodą. Nastawić pusty piekarnik na maksymalną temperaturę i pozostawić włączony na około 1 godzinę, co pozwoli na usunięcie wszelkich utrzymujących się zapachów nowości.

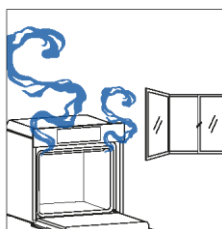
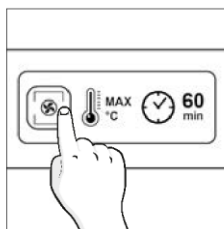
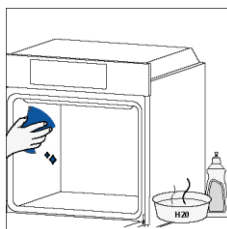

4. DZIAŁANIE PRODUKTU

4.1. JAK DZIAŁA PRODUKT

WŁĄCZANIE/WYŁĄCZANIE PIEKARNIKA

Naciśnij, aby włączyć/wyłączyć piekarnik, przytrzymaj 

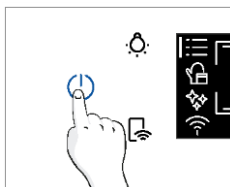





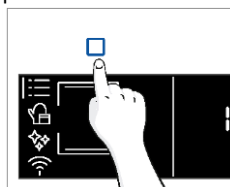

MENU FUNKCJI

Aby otworzyć menu funkcji, naciśnij .

Aby wybrać odpowiednią funkcję, naciśnij przycisk tyle razy, ile potrzeba, aby otworzyć poniższe ustawienia:



Symbol	Funkcja	Opis
	GŁÓWNE FUNKCJE	Ta funkcja umożliwia wybór żądanego programu za pomocą strzałek. Dotknij  i  , aby ustawić czas i temperaturę. Naciśnij  , aby uruchomić funkcję. Aby wstrzymać program, kliknij ponownie.
	KATEGORIA ŻYWNOSCI	W tym menu możesz uzyskać dostęp do 4 kategorii żywności, które są już zintegrowane z piekarnikiem, za pomocą strzałek. Na wyświetlaczu pojawi się domyślny czas i temperatura.
	WIFI	W tym trybie można podłączyć piekarnik do sieci i zarejestrować go za pomocą aplikacji hOn.
	FUNKCJE CZYSZCZENIA	Ta funkcja pozwala wybrać system czyszczenia dostępny dla Twojego piekarnika.







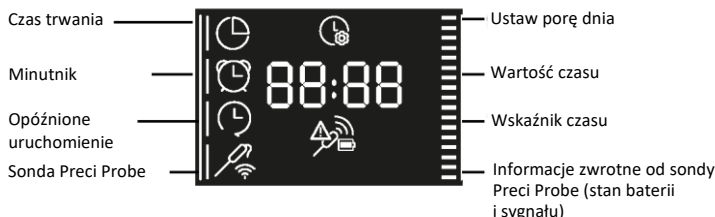
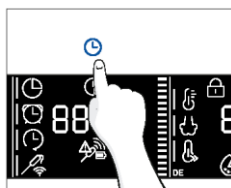









MENU CZASU

Po wybraniu programu przejdź do menu Czas, naciskając .

Aby przejść do opcji  tyle razy, ile potrzeba do wprowadzenia następujących ustawień:



UWAGA: nie można ustawić kilku parametrów jednocześnie, dlatego w pamięci pozostaje tylko ostatni zestaw, a poprzedni jest usuwany.

Symbol	Funkcja	Opis
	a) CZAS GOTOWANIA	Umożliwia ustawienie czasu gotowania wymaganego dla wybranego przepisu. Naciśnij  , aby otworzyć menu Czas. Kliknij  tyle razy, ile potrzebujesz, aby wybrać funkcję „Czas gotowania”. Następnie użyj strzałek, aby ustawić wartość, i naciśnij  , aby potwierdzić. Odliczanie rozpoczyna się po zakończeniu nagrzewania (jeśli występuje). Podczas fazy gotowania można zmienić wartość czasu trwania za pomocą strzałek po naciśnięciu  . Po upływie czasu na wyświetlaczu pojawi się komunikat „Koniec” i gotowanie zostanie zatrzymane.
	b) MINUTNIK	Pozwala używać piekarnika jako budzika. Naciśnij  , aby otworzyć menu Czas. Dotknij  tyle razy, ile to konieczne, aby wybrać funkcję „Minutnik”. Następnie użyj strzałek, aby ustawić wartość, i naciśnij  , aby potwierdzić. Podczas fazy gotowania można zmienić wartość czasu trwania za pomocą strzałek po naciśnięciu  . Następnie naciśnij  , aby wznowić gotowanie. Po upływie czasu proces gotowania będzie kontynuowany, dopóki nie zostanie przerwany ręcznie. Funkcję tę można ustawić także wtedy, gdy piekarnik znajduje się w trybie czuwania, naciskając przycisk  . Po włączeniu minutnik działa niezależnie od funkcji gotowania piekarnika.
	c) OPÓŹNIENIE URUCHOMIENIA	Umożliwia wybór czasu rozpoczęcia gotowania. Naciśnij  , aby otworzyć menu Czas. Stuknij  tyle razy, ile potrzebujesz, aby wybrać funkcję „Opóźnienie startu”. Następnie użyj strzałek, aby ustawić wartość, i naciśnij  , aby potwierdzić. UWAGA: Opóźnienie startu można włączyć dopiero po ustawieniu czasu gotowania i nie jest ono dostępne w przypadku funkcji grilla.

a. CZAS GOTOWANIA

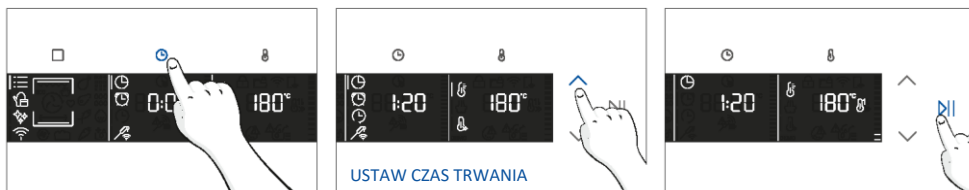

b. MINUTNIK

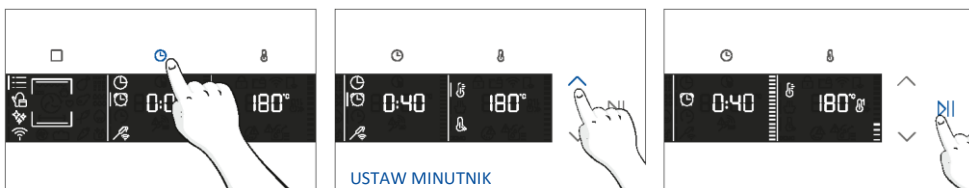

c. OPÓŹNIENIE URUCHOMIENIA

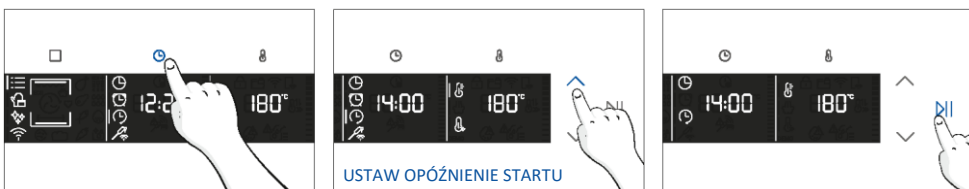

TEMPERATURA

Po wybraniu programu przejdź do menu Temperatura, naciskając . Aby przejść do opcji tyle razy, ile potrzeba do wprowadzenia następujących ustawień:

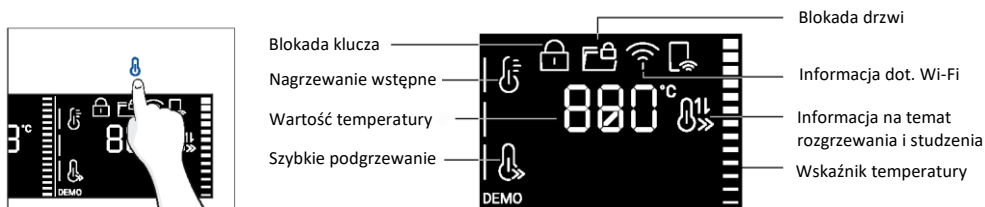

Symbol	Funkcja	Opis
	TEMPERATURA	Naciśnij , aby ustawić temperaturę i użyj strzałek, aby wybrać wartość.
	<u>SZYBKIE NAGRZEWANIE</u>	Naciśnij dwukrotnie , aby ustawić szybką temperaturę.

FUNKCJE DODATKOWE

Symbol	Funkcja	Opis
	BLOKADA RODZICIELSKA	Funkcja ta umożliwia zablokowanie ekranu w celu uniemożliwienia niepożądanego użycia przez osoby nieletnie. Naciśnij i przytrzymaj przycisk żarówki i zdalnego sterowania, aby włączyć blokadę ekranu. Zrób to samo, aby go dezaktywować.
	ULUBIONA FUNKCJA	Aby zapisać ulubioną funkcję i wyświetlić ją jako pierwszą po włączeniu piekarnika, przytrzymaj przycisk Funkcja przez 5 sekund.

4.2. FUNKCJE GOTOWANIA





OPCJA SZYBKIEGO NAGRZEWANIA







Aby przyspieszyć fazę nagrzewania, można wybrać opcję szybkiego nagrzewania, naciskając ikonę temperatury przez 3 sekundy po wybraniu programu gotowania i temperatury. Ta opcja aktywuje kombinację wentylatora i elementów grzejnych, niezależnie od wybranej funkcji gotowania.

Aby oszczędzać energię, po włączeniu szybkiego nagrzewania wentylator komory zostanie WYŁĄCZONY do czasu osiągnięcia przez piekarnik żądanej temperatury.

STANDARDOWE FUNKCJE

UWAGA: w przypadku funkcji wymagających wstępnego nagrzania należy na tym etapie zdjąć wszystkie akcesoria.

Symbol	Funkcja	Wartość domyślna T°C Zakres T°C	Sugerowana pozycja półki	Wstępne nagrzewanie	Sugestie
	*Statyczny	200°C 30-250°C	L2/L3	Tak/ Szybkie wstępne nagrzewanie	IDEALNE DO: ciast, pieczywa, herbatników, quiche na jednym poziomie przy użyciu grzania górnego i dolnego. Może być używany z sondą Preci Probe.
	Termoobieg + fan	50-250°C	L2/L3/L4	Tak/ Szybkie wstępne nagrzewanie	IDEALNE DO: pieczeni, zapiekanek, warzyw i placków z wilgotnym nadzieniem na jednym poziomie. Idealny do gotowania potraw z dużą zawartością wody. Może być używany z sondą Preci Probe.
	Wielopoziomowo	160°C 50-250°C	L4 dla jednego poziomu L2+L5 dla podwójnego poziomu L2+L4+L6 dla potrójnego poziomu	Tak/ Szybkie wstępne nagrzewanie	IDEALNE DO: ciast, herbatników i pizzy na jednym lub kilku poziomach. Idealny do gotowania różnych potraw. Może być używany z sondą Preci Probe.
	Grzanie dolne	50-230°C	L2	Tak/ Szybkie wstępne nagrzewanie	IDEALNE DO: kremu karmelowego, puddingów i bemału na jednym poziomie. Funkcji tej można również użyć do wykończenia. Może być używany z sondą Preci Probe.
	Grzanie dolne + termoobieg	50-230°C	L2	Tak/ Szybkie wstępne nagrzewanie	IDEALNE DO: pizzy, słonych ciast, tart oraz potraw z płynnymi dodatkami na jednym poziomie. Może być używany z sondą Preci Probe.

Symbol	Funkcja	Wartość domyślna T°C Zakres T°C	Sugerowana pozycja półki	Wstępne nagrzewanie	Sugestie
	Grill	01-05	L6 do cieńszych potraw L5 dla grubszych potraw	NIE	IDEALNE DO: zapiekanek, mięsa z grilla, ryb, warzyw. Ta funkcja wykorzystuje wyłącznie górną grzałkę. Używać przy zamkniętych drzwiczkach. Umieść pod spodem tacę, aby zebrać soki.
	**Supergrill	05 01-05	L6	NIE	IDEALNE DO: dużych ilości kiełbas, steków i pieczywa tostowego. Cały obszar pod grzałką grilla staje się gorący. Używać przy zamkniętych drzwiczkach. W razie potrzeby obróć potrawę po dwóch trzecich czasu gotowania.
	**Zapiekanka (***)	200°C 150-250°C	L4/L5	Tak/ Szybkie wstępne nagrzewanie	IDEALNY DO: całych kawałków mięsa (pieczeni) lub potraw zapiekanych. Używać przy zamkniętych drzwiczkach. Wsunąć tacę ociekową pod półkę, aby zgromadzić soki. W razie potrzeby obrócić potrawę w połowie gotowania.
	Wielopoziomowo +	150-250°C	1.+2.+3. +6. poziom	Tak/ dostępne szybkie podgrzewanie	IDEALNY DO: gotowania pełnego menu bez mieszania zapachów. Potrawy nie muszą być wyjmowane w tym samym czasie. Wskazówki dotyczące menu można znaleźć w osobnym akapicie (wstawić numer akapitu)
	*ECO	190°C 150-220°C	3./4. poziom	NIE	IDEALNY DO: gotowania mięsa, ryb i warzyw. Funkcja ta pozwala oszczędzać energię podczas gotowania, utrzymując żywność wilgotną i delikatną. Lampa wewnętrzna jest wyłączona.
	Airfry (***)	200°C 150-250°C	3./4. poziom	NIE	IDEALNY DO: przygotowywania mrożonek lub panierowanych potraw, które są zwykle smażone. Dzięki dedykowanej tacy gorące powietrze może równomiernie przepływać nad potrawami.

*Testowano zgodnie z normą EN 60350-1 pod kątem deklaracji zużycia energii i klasy energetycznej.

**Używać przy zamkniętych drzwiczkach.

(***) Zależy od modelu piekarnika.



FUNKCJE SPECJALNE

Symbol	Funkcja	Wartość domyślna T°C Zakres T°C	Sugerowana pozycja półki	Wstępne nagrzewanie	Sugestie
	Jolly	-	-	-	Dodaj do gotowej listy funkcji swoją ulubioną, która nie została jeszcze ustawiona w piekarniku. Możesz ją skonfigurować za pomocą aplikacji hOn.

Funkcja Jolly

Dzięki funkcji Jolly produkt oferuje wiele możliwości konfiguracji, pozwalając na przechowywanie spersonalizowanych przepisów bezpośrednio w piekarniku. Możesz korzystać z tych przepisów tak często, jak chcesz, bez konieczności logowania się do aplikacji.

Jak ustawić funkcję Jolly:

Aby ustawić funkcję Jolly w piekarniku, otwórz sekcję z przepisami w aplikacji, wybierz przepis, którego chcesz użyć, i kliknij opcję „Użyj jako funkcji Jolly”.

Od tego momentu możesz uruchomić ją z poziomu produktu, bez interakcji z aplikacją. Aby rozpocząć proces gotowania, wystarczy ustawić pokrętko funkcji na funkcję Jolly.

Na wyświetlaczu pojawi się wstępnie ustawiona temperatura.



Jak edytować funkcję Jolly:

Aby edytować funkcję Jolly, przejdź do sekcji przepisów w aplikacji i wybierz kartę przepisu oznaczoną jako funkcja Jolly. Naciśnij przycisk „edytuj”, aby dostosować przepis i zmodyfikować wcześniej wprowadzone ustawienia. Pojawi się wyskakujące okienko z informacją, że zapisanie nowo zmodyfikowanej funkcji Jolly wymaga usunięcia poprzedniej. Jeśli potwierdzisz, poprzednia funkcja Jolly zostanie usunięta, a nowe parametry zostaną zapisane w produkcie i będą widoczne w aplikacji.

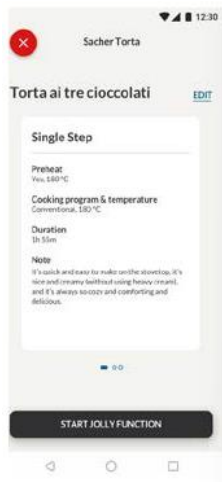

Jak usunąć funkcję Jolly:

Aby usunąć funkcję Jolly z interfejsu użytkownika piekarnika, przejdź do sekcji przepisów w aplikacji.

Po naciśnięciu karty przepisu oznaczonej jako funkcja Jolly można go usunąć, klikając czerwony przycisk usuwania.

W wyskakującym okienku wyświetli się prośba o potwierdzenie. W następnym kroku funkcja Jolly zapisana w piekarniku zostanie usunięta i nie będzie już dostępna w aplikacji.



SONDA PRECI PROBE

Przed użyciem sprawdź stan naładowania sondy Preci Probe:

1. Włóż sondę Preci Probe do ładowarki i zamknij pokrywę.
2. Podłącz ładowarkę do źródła zasilania USB, takiego jak adapter USB lub gniazdo USB komputera/notebooka za pomocą kabla USB. Ładowarka może nie działać prawidłowo z powerbankiem ze względu na funkcję automatycznego wyłączenia.
3. Dioda ładowarki włączy się i będzie migać podczas ładowania. Wyłączy się, gdy sonda Preci Probe zostanie w pełni naładowana.

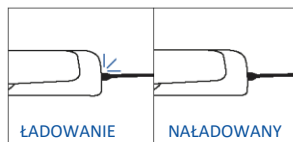
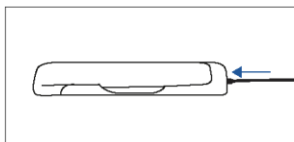
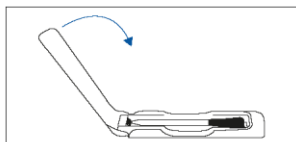

Jak się zarejestrować i używać sondy Preci Probe:

1. Włóż sondę do potrawy.
2. Dotknij □, aby wybrać żądaną funkcję, a następnie dotknij ⊕ tyle razy, ile to konieczne, aby wybrać ikonę sondy.
3. Po chwili piekarnik rozpozna kod sondy. Dotknij ▸| i użyj strzałek, aby ustawić temperaturę docelową.
4. Dotknij ▸|, aby potwierdzić. Od tego momentu piekarnik będzie wykorzystywał dane z sondy do monitorowania wewnętrznej temperatury potrawy.
5. Po osiągnięciu żądanej temperatury wewnętrznej rozlegnie się dźwięk alarmu i piekarnik wyłączy się. Ostrożnie wyśnij sondę z potrawy.

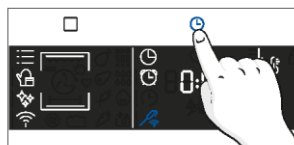

Porady dotyczące gotowania

Sonda wyposażona jest w jeden punkt pomiarowy. Włóż go całkowicie do potrawy, tak aby metalowa końcówka znajdowała się pośrodku potrawy. Punkt ten powinien znajdować się jak najbliżej najgrubszej (najzimniejszej) części potrawy, aby dokładnie monitorować proces gotowania.

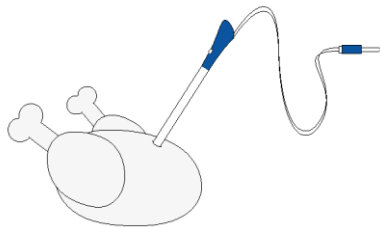

Sondy można użyć z funkcjami ręcznymi (statyczny, termoobieg + fan, grill, super grill, zapiekanka i wielopoziomowy), z KATEGORIAMI GOTOWANIA ŻYWNOSCI (mięso, ryby i warzywa) oraz opcją Gentle cooking.

Kategoria żywności	Sugerowana wewnętrzna T°C	Sugerowane umiejscowienie
Pieczeń wołowa	45°C	Po przekątnej w najgrubszej części. W przypadku potraw o cylindrycznym kształcie (np. pieczeń wołowa) umieść końcówkę jak najbliżej środka geometrycznego
Pieczone mięsa	55°C / 60°C / 65°C	
Drób	83-85°C	W najgrubszej części piersi
Ryba (cała/steki)	65°C	Po przekątnej w najgrubszej części
Chleb/zapiekanki	90°C	Blisko geometrycznego środka potrawy



5. WYTYCZNE DOTYCZĄCE GOTOWANIA

5.1. OGÓLNA TABELA GOTOWANIA

Kategoria	Przepis	Liczba poziomów	Program gotowania	T°C	Wstępne nagrzewanie	Akcesoria kuchenne	Położenie półek	Czas gotowania po podgrzaniu* (min)
Słodkie wypieki	Małe ciasta/ babeczki	1	Statyczny wielopoziomowy	175°C 160°C	T	Blacha do pieczenia Blacha do pieczenia	L3 L4	20-30 30-40
		2	Wielopoziomowo	150°C		Pieczenie + Głębsze blachy	L2+L5	30-40
		3	Wielopoziomowo	140°C		Blachy do pieczenia	L2+L4+L6	40-50
	Biszkopty (26 cm Ø)	1	Statyczne	170°C	t	Siatka metalowa + forma do ciasta	L2	30-40
			Wielopoziomowo	150°C		Siatka metalowa + forma do ciasta	L4	40-50
		2	Wielopoziomowo	150°C		Kratki metalowe + Forma do ciasta	L1+L4	50-60
	Ciastka/ Krucze Ciasto	1	Statyczny wielopoziomowy	150°C 150°C	T	Blacha do pieczenia Blacha do pieczenia	L3 L4	25-30 30-40
		2	Wielopoziomowo	140°C		Pieczenie + Głębsze blachy	L2+L5	30-40
		3	Wielopoziomowo	140°C		Blachy do pieczenia	L2+L4+L6	35-40
	Krokiety	1	Statyczne	190°C	T	Blacha do pieczenia	L4	25-35
		2	Wielopoziomowo	170°C		Blacha do pieczenia	L3	25-35
	Yorkshire pudding	1	Statyczne	200°C	T	Blacha do pieczenia	L3	20-30
	Bezy	1	Wielopoziomowo	90°C	T	Blacha do pieczenia		90-160
	Makaron	1	Statyczne	150°C	T	Blacha do pieczenia	L3	15-20
	Jablecznik	1	Statyczne	185°C	T	Siatka metalowa + forma do ciasta	L2	60-70
		1	Wielopoziomowo	170°C	T	Siatka metalowa + forma do ciasta	L4	65-75
	Tarta Tatin	1	Statyczne	170°C	T	Siatka metalowa + forma do ciasta	L2	40-60
	Suflet czekoladowy	1	Statyczne	200°C	T	Blacha do pieczenia + formy	L3	10-15
	Sernik	1	Statyczne	150°C	T	Siatka metalowa + forma do ciasta	L2	50-65
	Mrożone rogaliki	1	Statyczne	180°C	T	Blacha do pieczenia	L3	20-25
2		Statyczne	180°C	Blachy do pieczenia		L2+L5	25-35	
3		Wielopoziomowo	160°C	Blachy do pieczenia		L2+L4+L6	30-40	



Kategoria	Przepis	Liczba poziomów	Program gotowania	T°C	Wstępne nagrzewanie	Akcesoria kuchenne	Położenie półek	Czas gotowania po podgrzaniu* (min)
	Strudel, mrożony	1	Statyczne	210°C	T	Błacha do pieczenia	L3	30-45
Chleby i podpiomyki	Chleb tostowy	1	Supergrill	5	N	Kratka metalowa	L6	4-6
	Focaccia	1	Statyczne	200°C	T	Błacha do pieczenia	L2 lub L3	25-35
	Chleb, cały	1	Statyczne	200°C	T	Błacha do pieczenia	L3	35-50
Pikantne ciasta i zapiekanki	Słone ciasta / Quiche (26 cm Ø)	1	Statyczne	200°C	T	Siatka metalowa + forma do quiche	L1 lub L2	30-50
		2	Wielopoziomowo	180°C	T	Siatka metalowa + forma do quiche	L1+L4	50-70
	Suflet serowy	1	Statyczne	200°C	T	Błacha do pieczenia + formy	L3	20-35
	Lasagne, świeża	1	Statyczne	200°C	T	Ruszt metalowy + naczynie żaroodporne	L3	40-60
	Lasagne, mrożona	1	Statyczne	180°C	T	Ruszt metalowy + naczynie żaroodporne	L3	50-60
	Cannelloni, mrożone	1	Statyczne	180°C	T	Ruszt metalowy + naczynie żaroodporne	L3	45-55
	Zapiekany makaron	1	Zapiekanka	200°C	T	Ruszt metalowy + naczynie żaroodporne	L4	20-30
Pizza	Pizza, świeża (taca)	1	Statyczne	250°C	T	Błacha do pieczenia	L2 lub L3	15-20
	Pizza, świeża (taca)	1	Pizza	250°C	N	Błacha do pieczenia	L2 lub L3	18-25
		2	Wielopoziomowo	180°C	T	Pieczenie + Głębsze blachy	L2+L5	25-35
	Pizza, świeża (okrągła)	1	Statyczne	250°C	T	Błacha do pieczenia	L2 lub L3	8-10
	Pizza, świeża (okrągła)	1	Pizza	300°C	N	Błacha do pieczenia	L2 lub L3	15-20
		2	Wielopoziomowo	180°C	T	Pieczenie + Głębsze blachy	L2+L5	30-40
	Pizza mrożona (cienkie ciasto)	1	Statyczne	220°C	T	Kratka metalowa	L3	10-15
		2	Wielopoziomowo	200°C		Kratka metalowa	L2+L5	15-25
3		Wielopoziomowo	180°C	Kratka metalowa		L2+L4+L6		
Pizza mrożona (cienkie ciasto)	1	Pizza	200°C	N	Kratka metalowa	L2	10-15	
Mięso i drób	Pieczony cały kurczak (1-1,2 kg)	1	Zapiekanka	220°C	T	Siatka metalowa/L4 Umieść blachę do pieczenia na poziomie L1 ze 150 ml wody	L4	40-60
	Udka kurczaka	1	AirFry**	220°C	N	Taca AirFry**	L4	30-50



Kategoria	Przepis	Liczba poziomów	Program gotowania	T°C	Wstępne nagrzewanie	Akcesoria kuchenne	Położenie półek	Czas gotowania po podgrzaniu* (min)
	Pieczona kaczka	1	Zapiekania	200°C	T	Siatka metalowa + naczynie żaroodporne	L3	50-60
Mięso i drób	Kogut	1	Zapiekania	220°C	T	Ruszt metalowy Umieścić blachę do pieczenia na poziomie L1	L4	20-40
	Pieczony indyk	1	Zapiekania	200°C	T	Siatka metalowa + naczynie żaroodporne	L3	50-60
	Żeberka wieprzowe (1000-1200 g)	1	Statyczne	200°C	T	Siatka metalowa + naczynie żaroodporne	L3	80-100
	Kiełbaski	1	Supergrill	4	T	Kratka metalowa	L5	40-50
	Filet wołowy (1000-1500 g)	1	Gentle cooking**	60°C	N	Siatka metalowa + naczynie żaroodporne	L3	60-80
	Pieczeń wołowa (500 g)	1	Zapiekania	220°C	T	Blacha do pieczenia	L3	20-40
	Pieczeń mięsna (1000-1500 g)	1	Statyczne	180°C	T	Blacha do pieczenia	L3	40-50
	Pieczony kurczak z ziemniakami	1	Zapiekania	200°C	T	Głębsza taca	L4	45-60
Ryby i owoce morza	Grillowane owoce morza	1	Supergrill	4	N	Kratka metalowa	L5	15-30
	Mrożone paluszki rybne	1	AirFry**	200°C	N	Taca AirFry**	L4	20-25
	Pieczona ryba	1	ECO	200°C	N	Ruszt metalowy Umieścić blachę do pieczenia na poziomie L1	L3	40-60
Warzywa	Zapiekania warzywna	1	ECO	200°C	N	Siatka metalowa + naczynie żaroodporne	L3	80-90
	Mrożone frytki (300-500 g)	1	AirFry**	220°C	N	Taca AirFry**	L4	18-25
	Zapiekania ziemniaczane	1	Zapiekania	200°C	T	Siatka metalowa + naczynie żaroodporne	L4	15-25
	Pieczone ziemniaki	1	Statyczne	200°C	T	Blacha do pieczenia	L4	30-50

Czas gotowania może się różnić w zależności od przepisu konsumenta i składników.

*jeśli wymagane jest wstępne podgrzanie

** Zależy od modelu piekarnika.



i UWAGA: Do pieczenia ciast, quiche i innych przepisów wymagających formy lub pojemnika na 2 poziomach, umieść blachę naprzemiennie: górną blachę po lewej stronie i dolną blachę po prawej stronie.



WTYCZNE DOTYCZĄCE GOTOWANIA

5.2. TABELA EVERYDAY COOKING

Menu kategorii żywności pozwala na gotowanie różnorodnych przepisów bez podgrzewania piekarnika, dzięki dedykowanym programom gotowania dostosowanym do potrzeb każdej kategorii. Po wybraniu programu gotowania wyświetli się domyślny czas, który można edytować obracając prawe pokrętko; temperaturę gotowania można zmienić naciskając dedykowaną ikonę. Obydwa parametry można ustawić w ograniczonym zakresie, jak pokazano w poniższej tabeli.

Symbol	Opis	Wstępne nagrzewanie	Położenie półek	Zakres temperatury (°C)	Zakres czasu (min)	Temperatura sondy do mięsa (jeśli jest dostępna)	Opis
	Mięso	NIE	2-3-4	180-200	20-30	55-85°C	Do pieczenia wołowej, cielęcej i wieprzowej, drobiu i kawałków mięsa.
	Ryby	NIE	3-4	160-180	15-45	55-65°C	Do całych ryb i filetów.
	Warzywa	NIE	3-4	180-200	30-80	70-90°C	Do pieczonych warzyw i ziemniaków

i UWAGA: jeśli po wyłączeniu piekarnika zajdzie potrzeba kontynuowania gotowania, zaleca się zrezygnować z programów Everyday Cooking i zamiast tego korzystać z [funkcji standardowych](#).

Przepis	Wielkość porcji	Program gotowania	T°C	Akcesoria kuchenne	Położenie półek	Czas gotowania (min)
Pieczeń wołowa	500-800 g	Mięso	190°C	Kratka metalowa	L3	30-40
Poładwiczka wołowa	200 g	Mięso		Kratka metalowa	L3	
Pieczeń mięsna	1000-1500 g	Mięso	180°C	Kratka metalowa	L3	40-50
Wołowina Wellington	500 g	Mięso	200°C	Kratka metalowa	L3	50-80
Schab	800-1000 g	Mięso	200°C	Kratka metalowa	L3	40-70
Żeberka wieprzowe	1000-1200 g	Mięso	200°C	Kratka metalowa	L3	80-100
Stojak jagnięcy	800-1000 g	Mięso	200°C	Kratka metalowa	L3	60-80
Noga jagnięca	1500-2000 g	Mięso	190°C	Kratka metalowa	L3	80-100
Filety z łososia	200-600 g	Ryby	170°C	Blacha do pieczenia	L3	20-35
Stek z tuńczyka	600 g (ok. 4 szt.)	Ryby	180°C	Kratka metalowa	L3	10-20
Steki z miecznika	700 g (ok. 4 szt.)	Ryby	200°C	Blacha do pieczenia	L3	15-20
Filet z dorsza	600 g (ok. 4 szt.)	Ryby	150°C	Blacha do pieczenia	L3	10-20
Dorada, cała	1	Ryby	170°C	Blacha do pieczenia	L3	35-45
Filety z dorady	600 g (ok. 4 szt.)	Ryby	150°C	Blacha do pieczenia	L3	10-20
Filet z okonia morskiego	600 g (ok. 4 szt.)	Ryby	150°C	Blacha do pieczenia	L3	10-20
Ryba pieczona w soli	1	Ryby	220°C	Blacha do pieczenia	L3	30-40
Szaszłyki rybne	8 sztuki	Ryby	150°C	Kratka metalowa	L3	20-30
Faszerowane kalmary	4 sztuki	Ryby	180°C	Blacha do pieczenia	L3	25-40
Petnoziarnisty chleb	1	Wypieki	200°C	Kratka metalowa	L3	35-50
Chleb żytni	1	Wypieki	190°C	Kratka metalowa	L3	35-50
Bochenek kanapkowy	1	Wypieki	200°C	Kratka metalowa	L3	35-50
Mrożone bagietki	1	Wypieki	200°C	Kratka metalowa	L3	15-25
Mrożone przekąski z ciasta francuskiego	1	Wypieki	190°C	Kratka metalowa	L3	20-30
Koper włoski	1 taca	Warzywa	200°C	Kratka metalowa	L3	30-40

WYTYCZNE DOTYCZĄCE GOTOWANIA



Przepis	Wielkość porcji	Program gotowania	T°C	Akcesoria kuchenne	Położenie półek	Czas gotowania (min)
Mieszane warzywa	1 taca	Warzywa	190°C	Kratka metalowa	L3	40-45
Kalafiory	1 taca	Warzywa	190°C	Kratka metalowa	L3	40-50
Dynie, pokrojone w kostkę	1 taca	Warzywa	200°C	Kratka metalowa	L3	30-40
Nadziewana papryka	1 taca	Warzywa	180°C	Kratka metalowa	L3	70-80
Nadziewana cukinia	1 taca	Warzywa	190°C	Kratka metalowa	L3	35-45
Paluszki marchewkowe	1 taca	Warzywa	180°C	Blacha do pieczenia	L3	35-40
brokuł	1 taca	Warzywa	190°C	Blacha do pieczenia	L3	30-40
Ratatouille	1 taca	Warzywa	190°C	Kratka metalowa	L3	40-45
Flan warzywny	6 ramekinów	Warzywa	180°C	Blacha do pieczenia + formy	L3	25-35



6. KONSERWACJA I CZYSZCZENIE

6.1. ZALECENIA OGÓLNE

Regularne czyszczenie może przedłużyć żywotność urządzenia. Przed przystąpieniem do ręcznego czyszczenia odczekać, aż piekarnik ostygnie.

- Po każdorazowym użyciu piekarnika minimalne czyszczenie pomoże utrzymać piekarnik w idealnej czystości.
- Nie wykladać ścian piekarnika folią aluminiową ani jednorazowym zabezpieczeniem dostępnym w sklepach. Folia aluminiowa lub inne zabezpieczenie w bezpośrednim kontakcie z gorącą emalią grozi stopieniem i zniszczeniem emalii od wewnątrz.
- Aby zapobiec nadmiernemu zabrudzeniu piekarnika i powstaniu silnego zapachu dymu, zalecamy, aby nie używać piekarnika przy bardzo wysokiej temperaturze. Lepiej jest wydłużyć czas pieczenia i nieco obniżyć temperaturę.
- Oprócz akcesoriów dostarczonych wraz z piekarnikiem zalecamy używanie wyłącznie naczyń i form do pieczenia odpornych na bardzo wysokie temperatury.

6.2. CZYSZCZENIE PIEKARNIKA

6.2.1. WEWNĄTRZ PIEKARNIKA: funkcje czyszczenia

 **Czyszczenie pirolityczne** (*w zależności od modelu piekarnika)

Proces ten opiera się na procesie chemicznym o tej samej nazwie, który polega na rozkładzie substancji złożonych poprzez zastosowanie obróbki cieplnej.

Pod uruchomieniem automatycznie blokuje drzwi piekarnika i szybko podnosi temperaturę do 410°C.

Pod koniec cyklu czyszczenia we wnęce pozostaje jedynie minimalny osad kurzu, który można łatwo wytrzeć wilgotną szmatką.

Jak to działa:

1. Wyjmij z piekarnika wszelkie akcesoria, takie jak ruszty, prowadnice boczne i śruba półek bocznych (*);
2. Włącz pokrętko funkcji na . Obróć pokrętko, aby ustawić program pirolizy; Pozwól, aby funkcja działała przez zadany czas. Podczas tego procesu i następczej fazy chłodzenia drzwiczki piekarnika pozostaną zamknięte.
3. Gdy urządzenie ostygnie, wyczyść wewnętrzne powierzchnie piekarnika szmatką.

▲ OSTRZEŻENIE: Przed dotknięciem upewnij się, że urządzenie ostygło. Należy zachować ostrożność w przypadku wszystkich gorących powierzchni, ponieważ istnieje ryzyko poparzenia. Używaj wody destylowanej lub pitnej.

(*) tylko dla modeli z 7 poziomami.

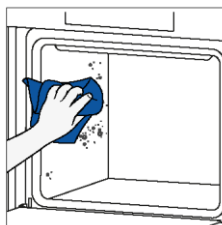
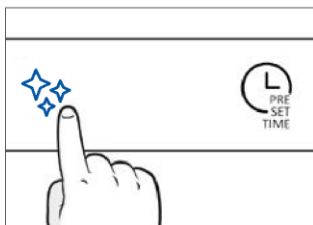
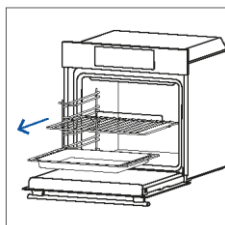

H2O Clean

Funkcja H2O Clean została zaprojektowana tak, aby bez wysiłku usuwać lekkie zabrudzenia oraz zapewniać szybkie i przyjazne dla środowiska rozwiązanie do czyszczenia komory piekarnika za pomocą siły pary.

Jak to działa:

1. Do dolnego wytłoczenia piekarnika wlać 100 ml wody.
2. Włącz pokrętkę na . W razie potrzeby obróć pokrętkę, aby ustawić program Hydro Clean. Pozwól, aby funkcja działała przez zadany czas.
3. Po zakończeniu procesu czyszczenia poczekaj, aż piekarnik ostygnie.
4. Gdy urządzenie ostygnie, wyczyść wewnętrzne powierzchnie piekarnika szmatką.
5. **▲ OSTRZEŻENIE:** Przed dotknięciem upewnij się, że urządzenie ostygło. Należy zachować ostrożność w przypadku wszystkich gorących powierzchni, ponieważ istnieje ryzyko poparzenia. Używaj wody destylowanej lub pitnej.

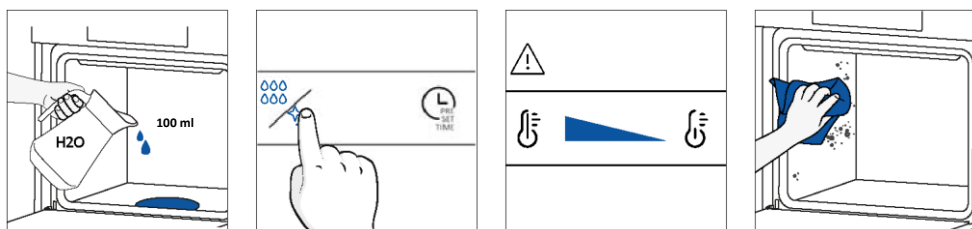

Czyszczenie katalityczne

Panele katalityczne wycielają komorę piekarnika i zapewniają luksus braku konieczności zmagania się z brudnym piekarnikiem.

Panele pokryte są specjalistyczną emalią o mikroporowatej strukturze, która doskonale pochłania tłuszcz powstający w wyniku rozprysków.

Poprzez katalityczną reakcję chemiczną skutecznie przekształcają wchłonięty smar w pierwiastki gazowe pod wpływem wysokich temperatur.

Zalecenia: Rozważ wymianę paneli katalitycznych po około trzech latach użytkowania, zwłaszcza jeśli używasz piekarnika od dwóch do trzech cykli gotowania tygodniowo. Zapewnia to optymalną wydajność i czystość.

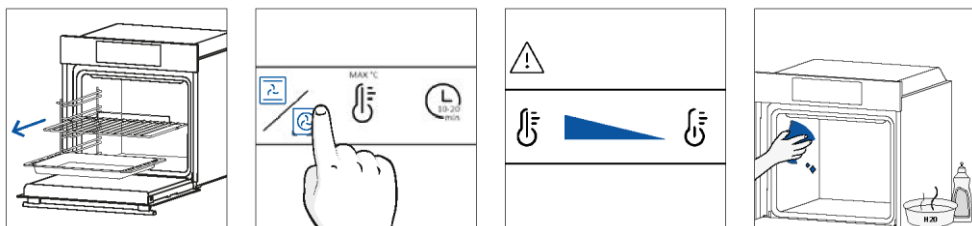

6.2.2. POZA PIEKARNIKIEM:

wyjmowanie i czyszczenie szklanych drzwiczek

1. Ustawić drzwi pod kątem 90°. Obrócić zatrzaski zawiasów na zewnątrz piekarnika.

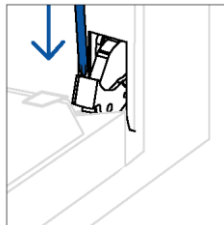
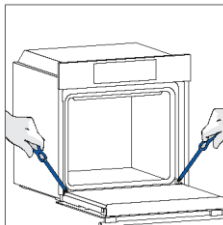

2. Ustawić drzwi pod kątem 45°. Jednocześnie nacisnąć dwa przyciski po obu stronach bocznych ramion drzwi i pociągnij do siebie, aby zdjąć osłonę górnych drzwiczek szyby.

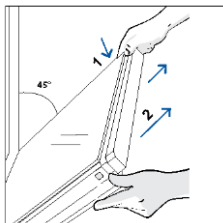

3. Bardzo ostrożnie wyjąć szybę piekarnika, zaczynając od wewnętrznej. Podczas zabiegu mocno trzymać szybę obiema rękami i umieścić ją na płaskiej, wyściełanej powierzchni (np. na materiale).

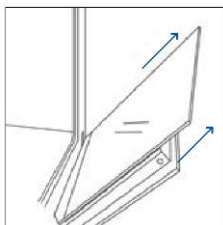

4. **▲ OSTRZEŻENIE:** Zewnętrznej szyby nie da się zdjąć.

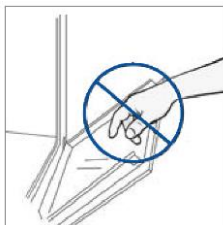

5. Szybę czyścić miękką ściereczką i odpowiednimi środkami czyszczącymi.



6. Włóż panele szklane, upewniając się, że etykieta „Low-E” jest czytelna i umieszczona w lewym dolnym rogu drzwi, w pobliżu lewego zawiasu. Dzięki temu wydrukowana etykieta na pierwszej szybie pozostanie po wewnętrznej stronie drzwi.

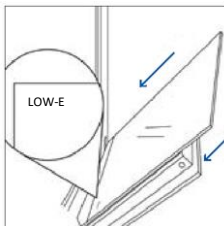

7. Załóż ponownie pokrywę drzwiczek górnej szyby, wciskając ją do środka, aż usłyszysz kliknięcie dwóch bocznych przycisków.

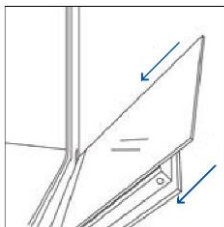

8. Następnie ustaw drzwiczki z powrotem na 90° i obróć zatrzaski zawiasów do wewnątrz, w stronę wnętrza piekarnika.

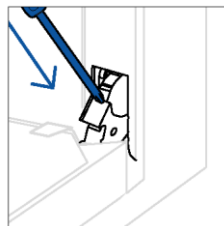
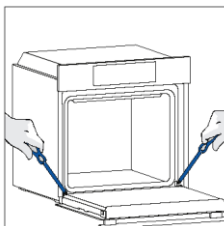

6.3. CZYSZCZENIE AKCESORIÓW

Po każdym użyciu dokładnie wyczyść akcesoria i osusz je ręcznikiem. W przypadku trwałych pozostałości należy rozważyć namoczenie akcesoriów w mieszaninie wody i mydła na około 30 minut przed ponownym umyciem.

CZYSZCZENIE PROWADNIC BOCZNYCH:

– Model 6-poziomowy

1. Zdejmij prowadnice boczne, pociągając je w kierunku strzałek.
2. Aby wyczyścić prowadnice boczne, włóż je do zmywarki lub użyj wilgotnej gąbki, upewniając się, że zostały później wysuszone.
3. Po procesie czyszczenia zamontuj prowadnice boczne w odwrotnej kolejności.

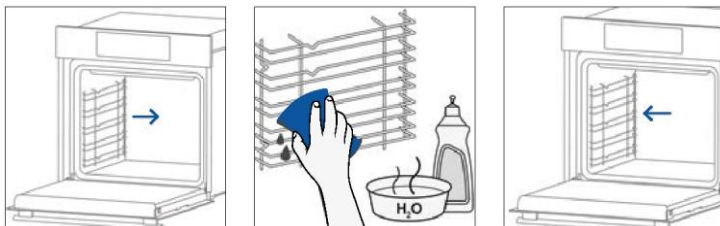

– Model 7-poziomowy

1. Wyjmij prowadnice boczne, najpierw pociągając przednią część w kierunku wskazanym przez strzałkę, a następnie odłączając tylną część od śrub.
2. Aby wyczyścić prowadnice boczne, włóż je do zmywarki lub użyj wilgotnej gąbki, upewniając się, że zostały później wysuszone.
3. Po wyczyszczeniu zamontuj prowadnice boczne, wykonując powyższe czynności w odwrotnej kolejności: umieść tylną część pomiędzy śrubami i wsuń przednią część w kierunku oznaczonym strzałką.

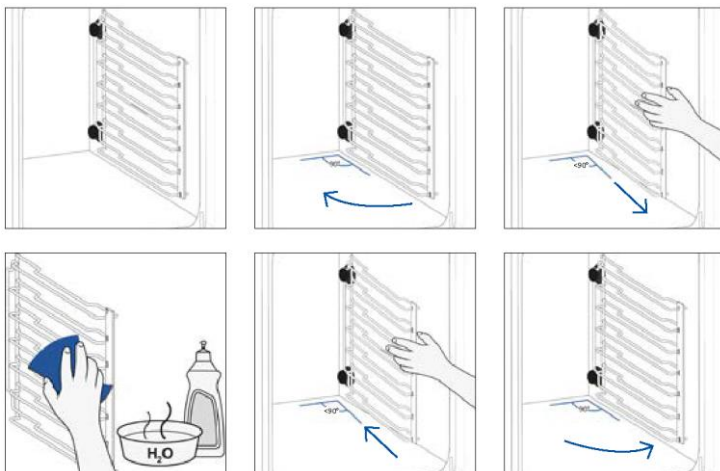

6.4. KONSERWACJA

WYMIANA KOMPONENTÓW

Wymiana żarówki na górze:

1. Odłączyć piekarnik od zasilania sieciowego.
2. Zdjąć szklaną osłonę lampy.
3. Zdemontować żarówkę.
4. Wymienić żarówkę na nową tego samego typu.
5. Założyć szklaną osłonę lampy.
6. Ponownie podłączyć piekarnik od źródła zasilania.

Krok 1

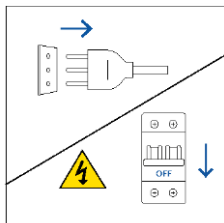

Krok 2

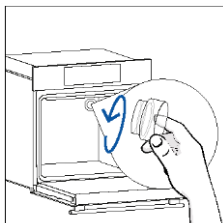

Krok 3

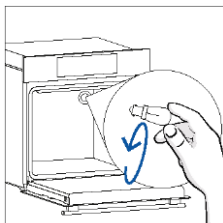

Krok 4

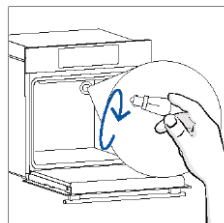

Krok 5

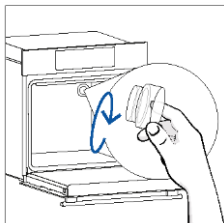

Krok 6

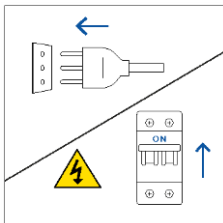

Ten produkt zawiera jedno lub więcej źródeł światła o klasie efektywności energetycznej G (Lampa)



Wymiana żarówki bocznej:

1. Odłączyć piekarnik od zasilania sieciowego.
2. Użyć śrubokręta płaskiego, umieszczając go z boku szyby ochronnej i delikatnie naciskając, aby ją usunąć.
3. Ostrożnie chwycić żarówkę z podstawy.
4. Włożyć nową.
5. Zamontować ponownie szybę ochronną, delikatnie ją dociskając, aż zaskoczy na swoje miejsce.
6. Ponownie podłączyć piekarnik od źródła zasilania.

Krok 1

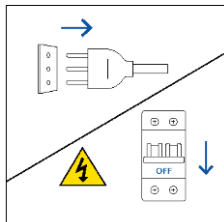

Krok 2

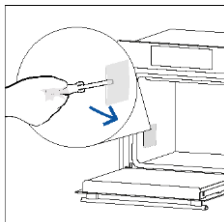

Krok 3

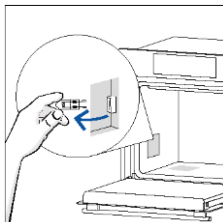

Krok 4

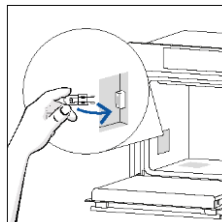

Krok 5

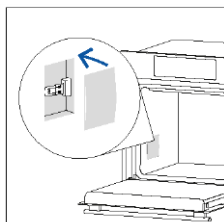

Krok 6

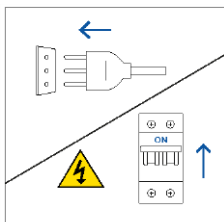

Ten produkt zawiera jedno lub więcej źródeł światła o klasie efektywności energetycznej G (Lampa)

7. ROZWIĄZYWANIE PROBLEMÓW

Jeśli podczas użytkowania piekarnika wystąpi błąd, na wyświetlaczu pojawi się kod „ER”, po którym następują dwie cyfry, które identyfikują błąd.

Kontynuować, wyłączając piekarnik i odłączyć go od prądu, odczekać kilka minut, a następnie podłączyć go ponownie.

Jeśli błąd zniknie, możesz wznowić korzystanie z piekarnika. Jeśli tak się nie stanie, skontaktuj się z obsługą klienta i podaj kod (ERXX) widoczny na wyświetlaczu.

Błąd

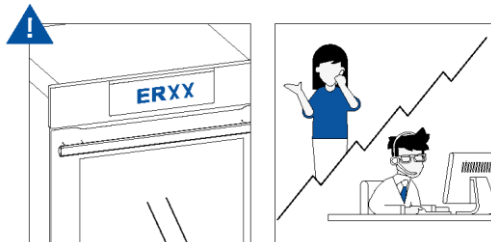

Dym

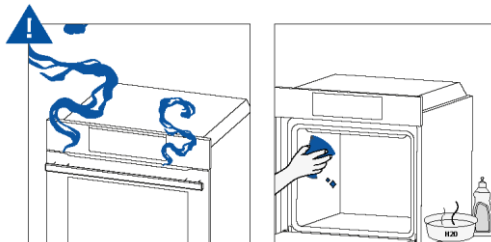

8. OCHRONA ŚRODOWISKA I UTYLIZACJA ODPADÓW

8.1. UTYLIZACJA URZĄDZENIA



To urządzenie ma oznaczenie zgodne z Europejską Dyrektywą 2012/19/UE dotyczącą zużytego sprzętu elektrycznego i elektronicznego (WEEE). Zużyty sprzęt elektryczny i elektroniczny zawiera substancje zanieczyszczające (które mogą wywierać negatywny wpływ na środowisko) oraz elementy podstawowe (które nadają się do ponownego wykorzystania). Ważne jest właściwe przetwarzanie zużytego sprzętu elektrycznego i elektronicznego w celu prawidłowego usunięcia i utylizacji wszystkich substancji zanieczyszczających oraz odzyskania pozostałych materiałów.

Każdy może odegrać ważną rolę w zadbaniu o to, by zużyty sprzęt elektryczny i elektroniczny nie zagrażał środowisku. Zasadnicze znaczenie ma przestrzeganie kilku podstawowych zasad:

- Zużytego sprzętu elektrycznego i elektronicznego nie należy traktować jak odpadów z gospodarstwa domowego;
- Zużyty sprzęt elektryczny i elektroniczny powinien być odwieziony do wyznaczonych punktów zbiórki odpadów zarządzanych przez radę miasta lub zarejestrowaną firmę.

W wielu krajach organizowane są lokalne zbiórki dużego zużytego sprzętu elektrycznego i elektronicznego. Po zakupie nowego urządzenia, stare można oddać dostawcy, który musi je bezpłatnie przyjąć w ramach wymiany, jeśli to urządzenie jest podobnego typu i ma takie same funkcje jak urządzenie zakupione.

8.2. OCHRONA I POSZANOWANIE ŚRODOWISKA NATURALNEGO

O ile możliwe, unikać wstępnego nagrzewania piekarnika i zawsze starać się go wypełnić.

Drzwiczki piekarnika otwierać jak najrzadziej, ponieważ przy każdym otwarciu ucieka ciepło z wnętrza. Aby uzyskać znaczną oszczędność energii, wyłączyć piekarnik na 5-10 minut przed planowanym zakończeniem pieczenia i wykorzystać ciepło resztkowe, które piekarnik nadal wytwarza.

Uszczelki utrzymywać w czystości i porządku, aby uniknąć uciekania ciepła poza wnętrze piekarnika.

W przypadku zawartej umowy o energię elektryczną z taryfą godzinową, program „opóźnione pieczenie” ułatwia oszczędzanie energii, przesuując rozpoczęcie procesu pieczenia na przedział godzinowy z niższą taryfą.

9. INSTALACJA

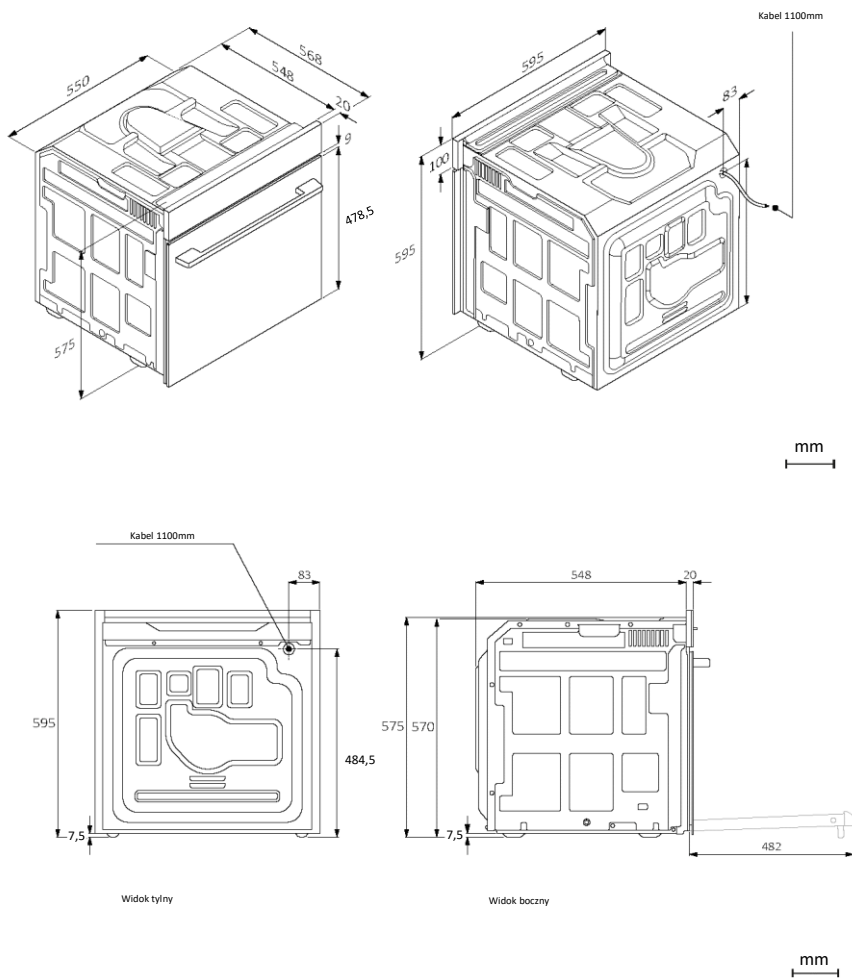

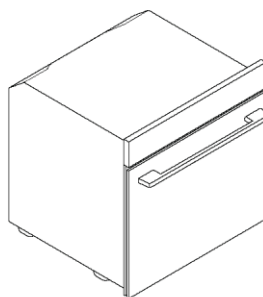
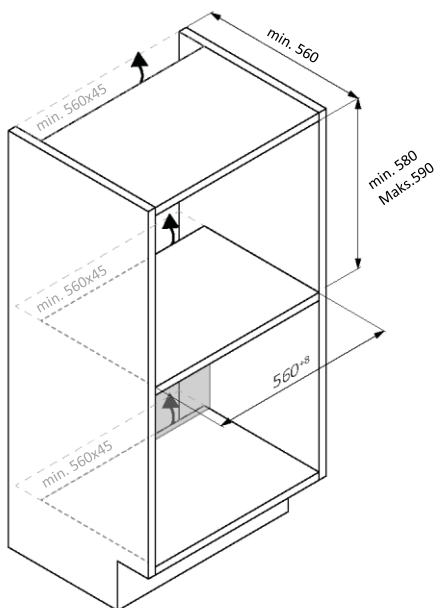
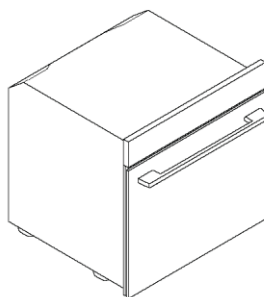
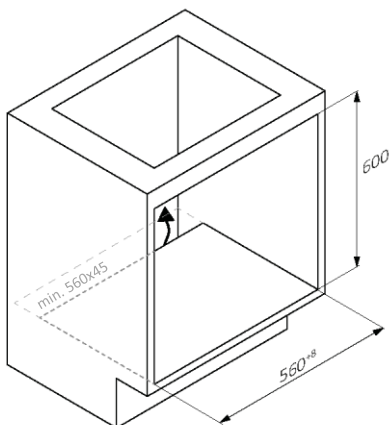

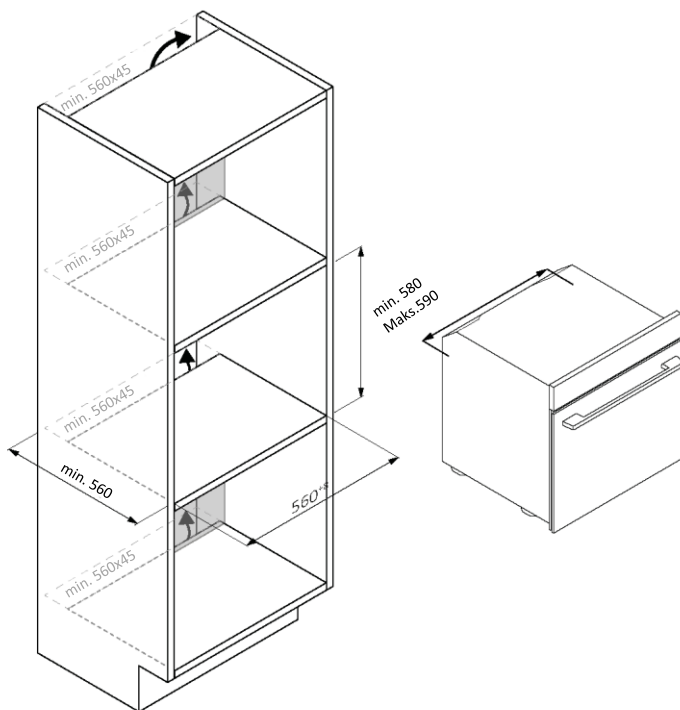

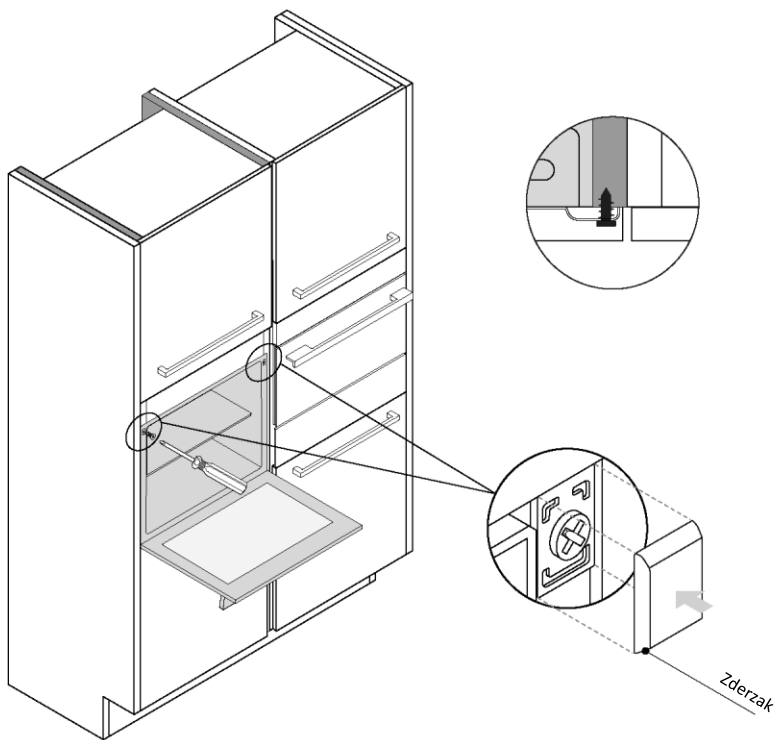

VÍTEJTE

Děkujeme vám, že jste si vybrali náš výrobek. Pozorně si přečtěte tuto příručku včetně bezpečnostních pokynů a uschovejte ji pro budoucí použití, abyste byli v bezpečí a dosáhli těch nejlepších výsledků.

Před instalací trouby si poznamenejte sériové číslo, budete ho potřebovat pro případné opravy. Zkontrolujte, zda během přepravy nedošlo k poškození, a pokud si nejste jisti, před použitím spotřebiče se poraďte s technikem. Uchovávejte obalový materiál mimo dosah dětí.

i POZNÁMKA: Upozorňujeme, že funkce a příslušenství trouby se mohou lišit v závislosti na zakoupeném modelu.

SHRNUTÍ

1. BEZPEČNOSTNÍ INFORMACE

2. PŘEDSTAVENÍ VÝROBKU

- 2.1. PŘEHLED VÝROBKU
- 2.2. PŘÍSLUŠENSTVÍ
- 2.3. OVLÁDACÍ PANEL
- 2.4. PŘIPOJENÍ

3. NEŽ ZAČNETE

- 3.1. INFORMACE KE SPUŠTĚNÍ
- 3.2. PRVNÍ POUŽITÍ
- 3.3. PŘEDBĚŽNÉ ČIŠTĚNÍ

4. OVLÁDÁNÍ SPOTŘEBIČE

- 4.1. JAK TENTO VÝROBEK FUNGUJE
- 4.2. FUNKCE PEČENÍ

5. POKYNY PRO PEČENÍ

- 5.1. VŠEOBECNÁ TABULKA PEČENÍ
- 5.2. TABULKA EVERYDAY COOKING

6. ČIŠTĚNÍ A ÚDRŽBA

- 6.1. VŠEOBECNÁ DOPORUČENÍ
- 6.2. ČIŠTĚNÍ TROUBY
 - 6.2.1. VNITŘEK TROUBY: funkce čištění
 - 6.2.2. VNĚJŠÍ POVRCH TROUBY: demontáž a čištění skleněných dvířek
- 6.3. ČIŠTĚNÍ PŘÍSLUŠENSTVÍ
- 6.4. ÚDRŽBA

7. ŘEŠENÍ PROBLÉMŮ

8. OCHRANA ŽIVOTNÍHO PROSTŘEDÍ A LIKVIDACE

- 8.1. LIKVIDACE SPOTŘEBIČE
- 8.2. ŠETRNOST A OHLEDUPLNOST K ŽIVOTNÍMU PROSTŘEDÍ

9. INSTALACE

1. BEZPEČNOSTNÍ INFORMACE

VŠEOBECNÁ VAROVÁNÍ

- K čištění nepoužívejte parní čistič.
-  **POZOR:** Aby se vyloučilo riziko vzniklé v důsledku neúmyslného resetování jističe s tepelnou ochranou, tento spotřebič nesmí být napájen přes externí vypínací zařízení, například přes časovač, ani nesmí být připojen k okruhu, který je pravidelně zapínán a vypínán dodavatelem elektrické energie.
- Během používání je spotřebič horký. Je třeba dávat pozor, abyste se nedotkli topných těles uvnitř trouby.

Použití v souladu s určením

- Používejte troubu pouze ke stanovenému účelu, kterým je pečení pokrmů; jakékoli jiné použití, například jako zdroj tepla, je považováno za nevhodné a proto nebezpečné. Výrobce nemůže nést odpovědnost za případné škody vzniklé nesprávným či nevhodným používáním.

Omezení použití

- Tento spotřebič mohou používat děti starší osmi let a osoby s omezenými fyzickými, smyslovými nebo duševními schopnostmi nebo osoby nezkušené a neznalé za předpokladu, že mají zajištěný dohled nebo byly poučeny o bezpečném používání spotřebiče a chápou související rizika. Děti si se spotřebičem nesmějí hrát. Děti nesmějí provádět čištění a údržbu bez dozoru.
- Tento spotřebič není určen k používání osobami (včetně dětí) s omezenými fyzickými, smyslovými nebo duševními schopnostmi nebo osobami nezkušenými a neznalými, pokud nejsou pod dohledem nebo nebyly poučeny o používání spotřebiče osobou odpovědnou za jejich bezpečnost.
- Děti by měly být pod dohledem, aby si se spotřebičem nehrály.
-  **VAROVÁNÍ:** Spotřebič a jeho přístupné součásti jsou během používání horké. Je třeba dávat pozor, abyste se nedotkli topných těles uvnitř trouby.

Děti mladší osmi let se nesmí přibližovat ke spotřebiči, pokud nejsou pod nepřetržitým dohledem.

- **! VAROVÁNÍ:** Přístupné součásti mohou být během používání horké. Zabraňte přístupu malých dětí ke spotřebiči.

UPOZORNĚNÍ K INSTALACI

- Trouba může být umístěna ve výšce ve sloupci nebo pod pracovní deskou.
- Před upevněním je nutné zajistit dobré větrání v prostoru pro troubu, které umožní řádnou cirkulaci čerstvého vzduchu potřebného pro chlazení a ochranu vnitřních částí. Na základě typu upevnění vytvořte otvory popsané na obrázcích. Troubu vždy připevňujte k nábytku pomocí šroubů dodaných se spotřebičem.
- K provozování spotřebiče při jmenovitých frekvencích nejsou nutné žádné další úkony ani nastavování.
- Spotřebič se nesmí instalovat za dekorační dvířka, aby se zamezilo přehřívání.
- Během instalace by měla být trouba odpojena od síťového napájení, aby se zamezilo přehřátí.
- Pokud je požadována pomoc výrobce k nápravě škod způsobených nesprávnou instalací, na takovou pomoc se nevztahuje záruka. Je nutno dodržet pokyny pro instalaci určené pro odborně vyškolené pracovníky.
- Nesprávná instalace může způsobit zranění osob a zvířat nebo škodu na majetku. Výrobce nemůže být za takové škody nebo zranění zodpovědný.
- Instalaci musí provést kvalifikovaný technik, který musí znát a dodržovat zákony platné v zemi instalace a pokyny výrobce.
- Po vybalení vždy zkontrolujte spotřebič, zda není poškozený; v případě problémů kontaktujte zákaznický servis ještě před instalací a nepřipojujte spotřebič k síťovému napájení.
- Než začnete spotřebič používat, odstraňte obalový materiál.
- Během instalace nepoužívejte madlo dvířek ke zdvihání a přemísťování trouby.
- Instalační a sousední nábytek musí odolat teplotám do 95 °C.
- Během instalace se doporučuje nosit ochranné rukavice, aby se zamezilo řezným zraněním.

- Neinstalujte výrobek do otevřeného prostředí vystaveného působení povětrnostních vlivů.
- Tento spotřebič je určen k používání v nadmořské výšce nižší než 2000 m.

VAROVÁNÍ TÝKAJÍCÍ SE ELEKTRINY

- Zásuvka musí být vhodná pro zatížení uvedené na štítku a musí mít připojený a funkční zemnicí kontakt. Zemnicí vodič má žlutozelenou barvu. Tento úkon by měl provést odborník s vhodnou kvalifikací.
- Připojení ke zdroji energie lze provést pomocí zástrčky nebo pevné kabeláže a vícepólového jističe se vzdáleností kontaktů vyhovující požadavkům na kategorii přepětí III, který je umístěn mezi spotřebičem a síťovým napájením, je dimenzován na maximální připojené zatížení a je v souladu s platnými právními předpisy.
- V případě nekompatibility mezi zásuvkou a zástrčkou spotřebiče požádejte kvalifikovaného elektrikáře o nahrazení zásuvky jiným vhodným typem. Zástrčka a zásuvka musí splňovat aktuální normy platné v zemi instalace.
- Žlutozelený zemnicí kabel by neměl být přerušen jističem. Zásuvka a vícepólový jistič používané pro připojení by měly být snadno přístupné při instalaci spotřebiče.
- Pokud se poškodí napájecí kabel, výměnu musí provést výrobce, jeho servisní zástupce nebo osoba s podobnou kvalifikací, aby se vyloučilo riziko. V případě jakýchkoli oprav kontaktujte pouze oddělení péče o zákazníky a požadujte použití originálních náhradních dílů.
- Před prováděním jakékoli práce na spotřebiči nebo údržby odpojte spotřebič od síťového napájení.
- **⚠ VAROVÁNÍ:** Před výměnou žárovky se ujistěte, že je spotřebič vypnutý, aby se předešlo úrazu elektrickým proudem.
- Před odstraněním odnímatelných součástí je nutné vypnout troubu. Po vyčištění je namontujte zpět podle pokynů.
- Použití jakéhokoliv elektrického spotřebiče předpokládá dodržování některých základních pravidel:
 - netahejte za napájecí kabel, abyste spotřebič odpojili od zdroje napájení;
 - nedotýkejte se spotřebiče mokřýma nebo vlhkýma rukama či nohama;

- použití adaptérů, rozdvojek a prodlužovacích kabelů se všeobecně nedoporučuje;
 - v případě selhání nebo a/nebo špatné funkce vypněte spotřebič a nemanipulujte s ním.
- **i** **POZNÁMKA:** Protože trouba může vyžadovat údržbu, je vhodné mít k dispozici další elektrickou zásuvku, ke které lze troubu připojit po vyjmutí z prostoru, ve kterém je nainstalována.
 - Každá nesprávně provedená oprava, instalace a údržba může vážně ohrozit uživatele.
 - Výrobce tímto prohlašuje, že nezaručuje žádnou odpovědnost za přímé nebo nepřímé škody způsobené nesprávnou instalací, údržbou nebo opravou. Dále není odpovědný za škody způsobené nepřítomností nebo přerušením uzemňovací soustavy (např. za úraz elektrickým proudem).
 - **⚠** **POZOR:** Aby se vyloučilo riziko vzniklé v důsledku neúmyslného resetování jističe s tepelnou ochranou, tento spotřebič nesmí být napájen přes externí vypínací zařízení, například přes časovač, ani nesmí být připojen k okruhu, který je pravidelně zapínán a vypínán dodavatelem elektrické energie.
 - Tento spotřebič není určen k aktivaci externím časovým spínačem ani samostatným systémem dálkového ovládání.

POUŽITÍ A ÚDRŽBA

- V odkapávacím plechu se hromadí zbytky, které odkapávají během pečení.
- Při umísťování roštu na bočnice se ujistěte, že kratší boční část (mezi zarážkou a vzdáleným koncem) je obrácen dovnitř trouby. Pokud má rošt ozdobnou kovovou lištu, věnujte pozornost jejímu umístění na vnější stranu trouby, aby bylo viditelné a čitelné logo značky. Správné umístění naleznete také na obrázku v části [Příslušenství](#) této uživatelské příručky.
- K čištění skel ve dvířkách trouby nepoužívejte drsné čisticí prostředky s brusným účinkem ani ostré kovové škrabky, protože by mohly poškrábat povrch, což by mohlo vést k roztržení skla.
- Používejte pouze takovou teplotní sondu, která je doporučena pro tuto troubu.
- Během pečení může dojít ke kondenzaci vlhkosti uvnitř vnitřního prostoru nebo na skle dvířek trouby. Jedná se o normální stav. Aby se tento jev omezil, po zapnutí trouby počkejte 10–15 minut, než do ní vložíte pokrm. V každém případě kondenzace zmizí, až trouba dosáhne teploty pečení.

- Zeleninu nepřipravujte v otevřeném pekáči, ale v nádobě s víkem.
- Po upečení nenechávejte pokrm uvnitř trouby déle než 15–20 minut.
- Dlouhý výpadek napájení během probíhající fáze pečení může způsobit selhání monitoru. V takovém případě kontaktujte zákaznický servis.
- **⚠ VAROVÁNÍ:** Nevykládejte stěny trouby hliníkovou fólií nebo jednorázovou ochranou dostupnou ve specializovaných prodejnách. U hliníkové fólie nebo jakékoli jiné ochrany hrozí při přímém kontaktu s horkým smaltem riziko tavení a poškození vnitřního smaltu.
- **⚠ VAROVÁNÍ:** Nikdy neodstraňujte těsnění dvířek trouby.
- **⚠ POZOR:** Během pečení, nebo když je trouba horká, nedoplňujte vodu do spodní části vnitřního prostoru.
- S ohledem na správné používání trouby se doporučuje zamezit přímému kontaktu pokrmů s rošty a plechy a používat pečicí papír a/nebo speciální nádoby.

VAROVÁNÍ (*PRO PYROLYTICKÉ TROUBY)

- Před čištěním musí být odstraněny vylité tekutiny.
- **⚠ VAROVÁNÍ:** Před spuštěním cyklu automatického čištění:
 - Vyčistěte dvířka trouby.
 - Vlhkou houbou odstraňte velké nebo hrubé zbytky jídla z vnitřku trouby. Nepoužívejte čisticí prostředky.
 - Vyměňte veškeré příslušenství a výsuvný rošt (pokud se používá).
 - Nepoužívejte utěrky.
- U trub se sondou do masa je nezbytné před prováděním čištění uzavřít otvor pomocí dodané matice. Otvor mějte uzavřený vždy, když sondu do masa nepoužíváte.
- Během pyrolytického čištění (pokud je k dispozici) mohou mít povrchy vyšší teplotu než obvykle a mělo by se zabránit přístupu dětí ke spotřebiči.
- Pokud je nad troubou varná deska, nikdy ji nepoužívejte během pyrolytického čištění; zabráníte tím přehřívání varné desky.

VAROVÁNÍ týkající se BEZDRÁTOVÉ TEPLTNÍ SONDY

- Tento výrobek je určen výhradně pro trouby. Měl by se používat tak, jak je popsáno v tomto návodu k obsluze.

- IHNED PO VAŘENÍ SE NEDOTÝKEJTE SONDY Preci Probe HOLÝMA RUKAMA. K vyjímání sondy Preci Probe z pokrmu po uvaření vždy použijte kuchyňské rukavice.
- Správné používání teplotní sondy: Během pečení je nutné zasunout celou kovovou část sondy do pokrmu až po černou keramickou část nacházející se na konci sondy.

Zasuňte sondu Preci Probe
do pokrmu až po toto místo

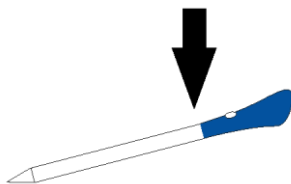

- Nevystavujte kovovou část sondy Preci Probe teplu vytvářenému přímo troubou.
- Nepoužívejte sondu Preci Probe v jiném spotřebiči než ve vestavné troubě.
- Nepoužívejte sondu Preci Probe v mikrovlnné troubě.
- Sondu Preci Probe lze čistit a mýt, ale neponořujte ji na delší dobu do vody.
- Tento výrobek není určen k používání osobami ve věku do 12 let.
- Dodavatel neponese odpovědnost za žádné poškození sondy Preci Probe v důsledku nesprávného použití.
- Před každým použitím sondy Preci Probe vyčistěte.
- Sonda může pracovat v tomto rozsahu teplot: 10 °C až vnitřní maximální teplota kovové části 100 °C. Teplota keramické části může dosahovat 350 °C.
- Pokud teplota sondy Preci Probe překročí 100 °C, pečení se zastaví a sondu je nutné co nejdříve vyjmout z trouby v rukavicích, aby se nepoškodila.

2. PŘEDSTAVENÍ VÝROBKU

2.1. PŘEHLED VÝROBKU

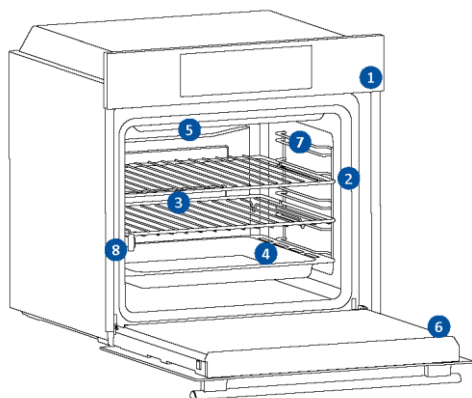

1. Ovládací panel
2. Čísla pozic
3. Rošty
4. Plechy
5. Kryt ventilátoru
6. Dvířka trouby
7. Boční drátěné rošty (pokud se používají; pouze pro plochý vnitřní prostor)
8. Sériové číslo a kód QR



Sem zapište sériové číslo pro budoucí použití.

2.2. PŘÍSLUŠENSTVÍ

Boční drátěné rošty (pouze pokud jsou ve výbavě*)

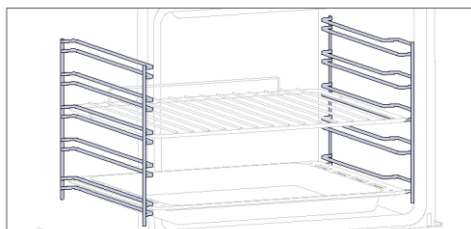

Bočnice umístěné po obou stranách vnitřního prostoru trouby jsou určeny k vkládání plechů a roštů během pečení.

i POZNÁMKA: 6 nebo 7 úrovní v závislosti na modelu.

Plech (pouze pokud je ve výbavě*)

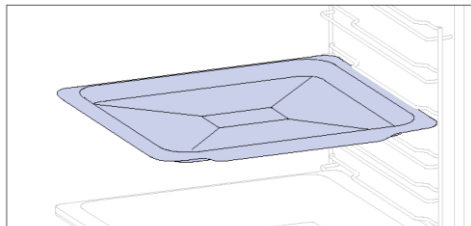

Plech je ideální k dosažení rovnoměrného propečení spodní strany a díky mělkému, plochému provedení se výborně hodí pro sušenky a sladké pečivo. Když se navíc umístí pod rošt, může pomoci zachytávat odkapávající šťávy, aby se trouba neznečistila.

Kovový rošt

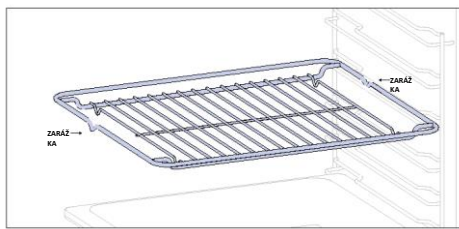

Kovový rošt v troubě je vyjímatelný, nastavitelný rošt, který drží nádoby, zaručuje rovnoměrné propečení a usnadňuje čištění. Lze jej používat k umístování talířů a hrnců do různých výšek podle různých potřeb pečení.

Hlubší plech

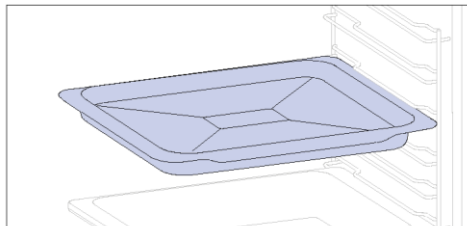

Hlubší plech je ideální pro recepty s doplňováním tekutin nebo vrstvami, například casserole nebo pečeně. Jeho hloubka je speciálně navržena tak, aby zajistila požadovanou konzistenci připravovaného pokrmu.

Teleskopické vodící lišty

(pouze pokud jsou ve výbavě*)

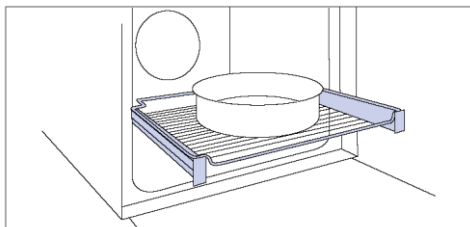

Teleskopické vodící lišty jsou rošty, které lze roztahovat, což usnadňuje vkládání nebo vyjímání pokrmů bez nutnosti sahat hluboko dovnitř horké trouby. Zlepšují bezpečnost, stabilitu a lze je umísťovat do různých výškových pozic.

Závěsy pro tlumené zavírání/otvírání

(pouze pokud jsou ve výbavě*)

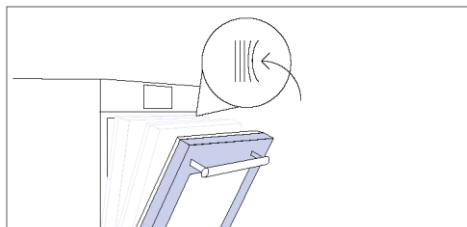

Závěsy pro tlumené zavírání a otvírání řídí pohyb dvířek, aby byl vyrovnaný a nedocházelo k přibouchnutí.

Dvojitý plech – režim GRILOVÁNÍ

(pouze pokud je ve výbavě*)

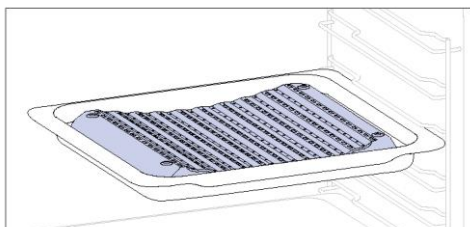

Vydutý tvar umožňuje správnou cirkulaci vlhkosti vznikající při pečení, což udržuje vysoké procento vlhkosti v pokrmech. Podle množství vody nalité na plech se dosáhne suššího nebo „vlhčího“ pečení.

Dvojitý plech – režim PÁRA

(pouze pokud je ve výbavě*)

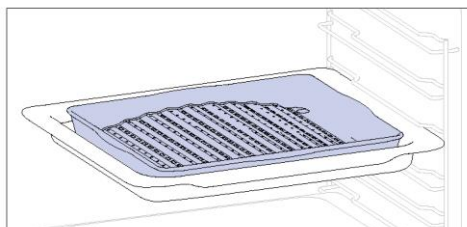

Vydutý tvar je vhodný pro grilování v troubě při vysoké teplotě (220°), což umožňuje grilovat i doma s minimem kouře díky odvádění tuků na dně plechu.

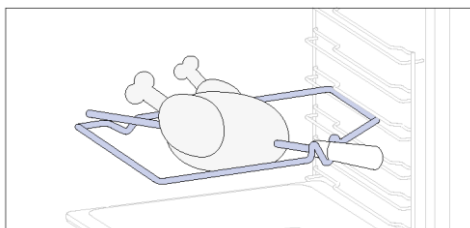
Rožeň (pouze pokud je ve výbavě*)

Rožeň funguje společně s horním topným tělesem, aby byl otáčející se pokrm rovnoměrně propečený. Je nevhodnější pro středně velké pokrmy. Ideální pro znovunalezení chuti tradiční pečeně.

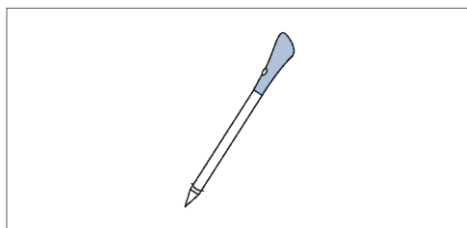
Sonda Preci Probe (pouze pokud je ve výbavě*)

Tato sonda je snímač teploty, který po zasunutí do pokrmu a připojení k troubě prostřednictvím Bluetooth umožňuje kontrolovat vnitřní teplotu pokrmu během pečení. Používá se hlavně pro ryby a maso.

Plech Airfry (pouze pokud je ve výbavě*)

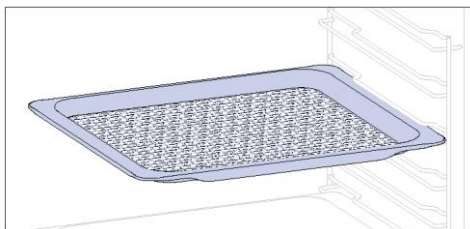

Plech Airfry zajišťuje, že horký vzduch rovnoměrně proudí k pokrmu ze všech stran, což má za následek, že pokrm je na povrchu křehčí a uvnitř měkký. Umístěte ho na plech na pečení, který zachytí šťávy a odpadávající kousky povrchu.

2.3. OVLÁDACÍ PANEĽ

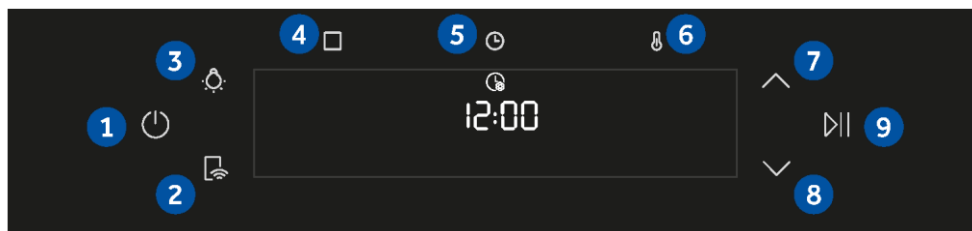

Funkce a jejich umístění se mohou měnit v závislosti na modelu.

1. Vypínač
2. Dálkové ovládání
3. Světlo
4. Funkce
5. Čas
6. Teplota
- 7/8. Navigační tlačítka
9. Spustit/Pozastavit

HLAVNÍ FUNKCE

Ovládací panel má následující hlavní funkce:

Symbol	Funkce	Popis
	Vypínač	Stisknutím zapnete/vypnete troubu.
	Dálkové ovládání zapnuto/vypnuto	Po spárování trouby s aplikací hOn aktivujte stisknutím tlačítka dálkové ovládání (prostřednictvím aplikace).
	Světlo	Stisknutím zapnete/vypnete osvětlení vnitřního prostoru trouby
	Funkce	Stiskněte jednou pro přístup k ručním funkcím, dvakrát pro programy Everyday Cooking, třikrát pro nabídku Čištění a čtyřikrát pro nabídku Wi-Fi.
	Čas	Stiskněte jednou pro dobu pečení, dvakrát pro minutku (k dispozici pouze v pohotovostním režimu) a třikrát pro odložené spuštění. V pohotovostním režimu jsou k dispozici funkce minutky a po stisknutí na 3 s funkce Denní čas.
	Teplota	Jedním stisknutím zkontrolujte teplotu vnitřního prostoru a dvojnásobným stisknutím aktivujte možnost rychlého předehřevu (k dispozici pouze během fáze předehřevu trouby).
	Navigační tlačítka	Pomocí navigačních tlačítek přecházejte mezi funkcemi a upravujte parametry.
	Spustit/Pozastavit	Stisknutím spusťte/pozastavte pečení nebo potvrďte funkce.

2.4. PŘIPOJENÍ

Parametry bezdrátového přenosu

Technologie	Wi-Fi	Bluetooth
Standard	IEEE 802.11 b/g/n	Bluetooth v4.2, BR/EDR, BLE
Frekvenční pásmo [MHz]	2401–2483	2402–2480
Maximální výkon [mW]	100	10

Parametry bezdrátového přenosu pro sondu Preci Probe, model et180

Technologie	Bluetooth
Standard	Bluetooth v4.0 BLE
Frekvenční pásmo [MHz]	2400÷2480
Maximální výkon [mW]	2,5 (4 dBm)

INFORMACE O VÝROBKU PRO SÍŤOVÉ ZAŘÍZENÍ

Příkon výrobku s připojením k síti v pohotovostním režimu, pokud jsou připojené všechny porty pevné sítě a jsou aktivovány všechny porty bezdrátové sítě: 2,0 W

Jak aktivovat port bezdrátové sítě:

Jakmile uživatel stiskne tlačítko zapnutí napájení, zapne se modul Wi-Fi.

Jak deaktivovat port bezdrátové sítě:

Jakmile uživatel stiskne tlačítko vypnutí napájení, modul Wi-Fi se deaktivuje. Wi-Fi lze také deaktivovat výběrem možnosti „Vypnout“ v nabídce nastavení Wi-Fi, když je trouba zapnutá.

Společnost Candy Hoover Group Srl tímto prohlašuje, že rádiové zařízení je v souladu se směrnicí 2014/53/EU a s příslušnými zákonnými požadavky pro trh ve Velké Británii. Úplný text prohlášení o shodě je k dispozici na této internetové adrese: www.candy-group.com



JAK KOMUNIKOVAT S APLIKACÍ

Spotřebič lze připojit k domácí bezdrátové síti a ovládat na dálku pomocí aplikace. Připojte spotřebič, aby byl stále aktualizován nejnovějším softwarem a funkcemi.

i POZNÁMKA

- Jakmile se trouba zapne, po dobu 30 minut bude blikat ikona WIFI. Během této doby je možné registrovat spotřebič.
- Ujistěte se, že je zapnutá vaše domácí síť Wi-Fi.
- Na spotřebiči i v mobilním zařízení se zobrazí pokyny k jednotlivým krokům.
- Připojování trouby může trvat až 10 minut.
- Další rady a pokyny k řešení problémů najdete v aplikaci.

Stáhněte si aplikaci na chytrém telefonu.



REGISTRACE NOVÉHO UŽIVATELE

- Klikněte na „Registrovat“
- Můžete se zaregistrovat pomocí účtů na sociálních sítích nebo osobního e-mailu

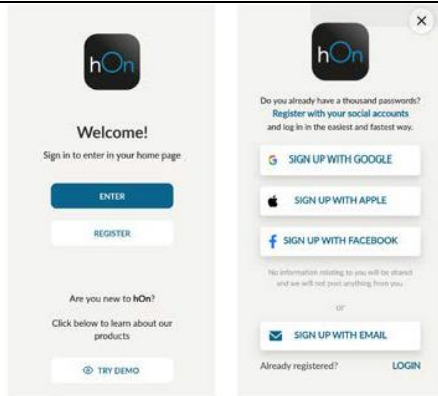

RYCHLÉ PÁROVÁNÍ S REGISTRACÍ

Krok 1

- Vyberte „Přidat spotřebič“.



Krok 2

- Udělte oprávnění ke zjišťování polohy.

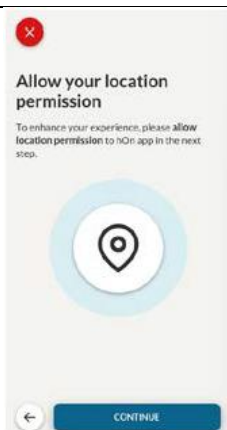
**Krok 3**

- V kategorii spotřebičů vyberte troubu.

**Krok 4**

- Zapněte spotřebič; pokud je již zapnutý, vypněte ho a znovu ho zapněte.



Krok 5

- Po zapnutí začne aplikace hOn vyhledávat vaše domácí spotřebiče.

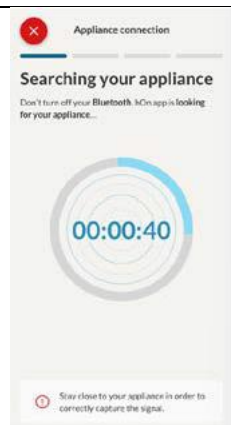
**Kroky 6.1–6.2**

- Vyberte domácí spotřebič, klepněte na „Připojit“ a počkejte několik sekund.

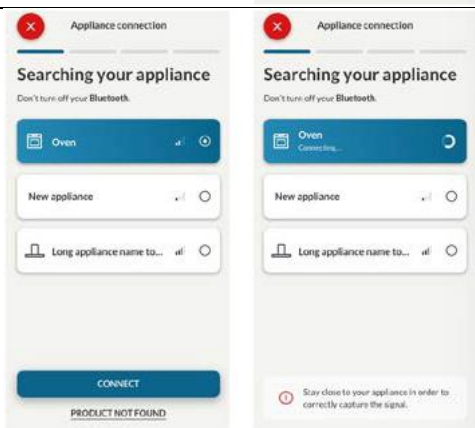
**Krok 7**

- Trouba bude nalezena a můžete ji ovládat pomocí aplikace hOn.



📶 JAK ZMĚNIT NASTAVENÍ WIFI

Jakmile je spotřebič připojen, uživatel může měnit nastavení Wi-Fi mezi:

- **ZAPNOUT WIFI:** Stav trouby je možné sledovat pouze pomocí aplikace.
- **WIFI hOn:** Trouba může být používána výhradně aplikací.
- **VYPNOUT WIFI:** Trouba není připojena, ale je stále zaregistrována s uloženými přihlašovacími údaji k síti.
- **RESETOVAT WIFI:** Připojení se resetuje a je možné provést novou registraci.

1. Klepněte na  a vstupte do nabídky WIFI. Na displeji se zobrazí „Zapnuto“.
2. Na displeji se zobrazí „Zapnuto“.
3. Opakovaně stiskněte šipky, dokud se nezobrazí „Vypnuto“ nebo nastavení resetu „rSt“.

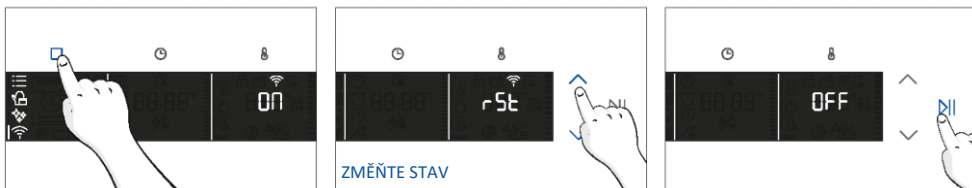





📶 DÁLKOVÉ OVLÁDÁNÍ

Dálkové ovládání umožňuje ovládat spotřebič přímo z panelu a z aplikace hOn, což nabízí uživatelům řadu výhod zlepšujících pohodlí, účinnost a celkový přístup k pečení.

Tato funkce umožňuje využívat různé možnosti pomocí vašeho zařízení, například: okamžité nebo plánované spuštění receptů nebo programů přípravy pokrmů, které jsou již v aplikaci, sledování průběhu přípravy receptů v reálném čase, upravování použitých parametrů pečení, sledování průběhu pečení pomocí sondy, spravování uložených receptů pomocí „[funkce Jolly](#)“ na spotřebiči (viz příslušný oddíl). Navíc je možné dostávat oznámení po dokončení programů nebo receptů. Dálkové ovládání lze aktivovat výhradně v případě, že je výrobek registrován.

📌 POZNÁMKA: Je k dispozici pro všechny funkce pečení na spotřebiči kromě programů Gratinování, Gril a Supergrill.

Jak aktivovat dálkové ovládání:

1. Klepnutím na  vyberte režim WIFI.
2. Na displeji se zobrazí „Připojit“. Klepněte na . Začne blikat text „Zapnuto“.
3. Klepnutím na  vyberte režim „hOn“ a klepnutím na  aktivujte dálkové ovládání.
4. Stisknutím  ukončete režim „hOn“.
5. Vstupte do aplikace, vyberte program a nechte spustit pečení. V průběhu pečení je možné ovládat a měnit parametry programu jak ze spotřebiče, tak z aplikace.

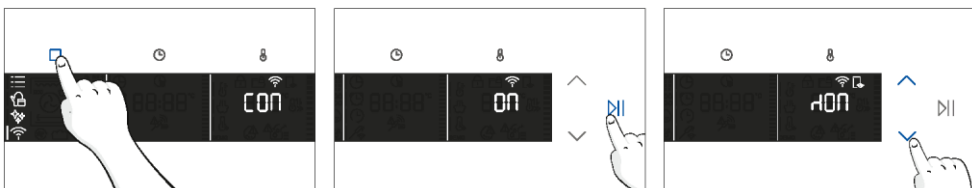

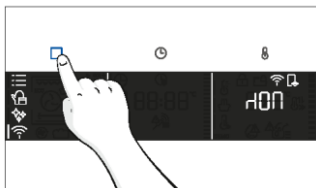

Dálkové ovládání lze aktivovat také v průběhu pečení stisknutím příslušného tlačítka.

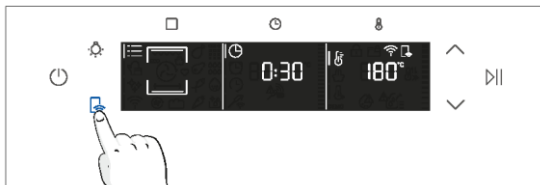

Jak zastavit dálkové ovládání:

V průběhu programu přípravy pokrmu je možné provést zastavení přímo na spotřebiči stisknutím odpovídajícího tlačítka dálkového ovládání, které se dodává se spotřebičem.

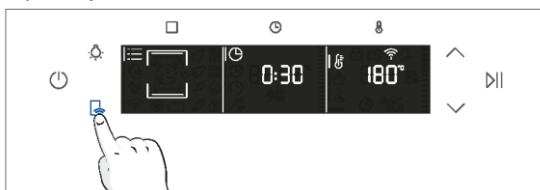

Program přípravy pokrmu je možné zastavit také na dálku pomocí aplikace, ve které klepnete na tlačítko „ZASTAVIT“ na displeji. Trouba automaticky zastaví pečení.

i POZNÁMKA: Jestliže uživatel zastaví probíhající pečení na troubě, toto zastavení se zároveň objeví i v aplikaci.



3. NEŽ ZAČNETE

3.1. INFORMACE KE SPUŠTĚNÍ

Když poprvé zapnete troubu, možná ucítíte trochu kouře. Buďte bez obav, před použitím trouby stačí počkat, než se kouř rozptýlí.

Jak fungují dvířka

U funkcí pracujících s grilem se využívá technologie dveřního spínače, díky níž trouba automaticky pozastaví topná tělesa, když otevřete dvířka, a jakmile je zavřete, bude pokračovat v pečení.

Tato funkce je k dispozici pouze pro určité konfigurace trouby. Nachází se ve všech pyrolytických modelech.

Během pyrolytického čištění zůstávají dvířka trouby po celou dobu zamčená. Pokud nejsou zamčená, trouba zobrazí chybový kód 24 a pozastaví funkci čištění.

Jak funguje osvětlení

Vnitřní prostor trouby je osvětlován jednou nebo více žárovkami, které se obvykle aktivují při každém zahájení pečení.

U modelů vybavených dveřním spínačem (viz níže) se světlo automaticky zapíná po otevření dvířek.

U modelů vybavených tlačítkem světla lze osvětlení aktivovat také tímto tlačítkem.

Pokud zůstanou dvířka trouby otevřená déle než 10 minut, světlo se automaticky vypne.

Během pyrolytického čištění zůstává světlo vypnuté.*

Jak funguje chladicí ventilátor

Účelem chladicího ventilátoru je odvádět teplo, bránit nadměrnému ohřívání trouby a jejího okolí a rovněž chránit kuchyňské spotřebiče před účinky vysokých teplot. Z tohoto důvodu je slyšet běžící chladicí ventilátor ještě nějakou dobu po vypnutí trouby.

Je v provozu během cyklu pečení a po jeho skončení v závislosti na teplotě uvnitř trouby.

Když je chladicí ventilátor v provozu, obvykle se ozývá lehké hučení nebo vrčení. Také můžete zaznamenat proud teplého vzduchu vycházející z mezery mezi dvířky trouby a ovládacím panelem.

Ventilátor je zapnutý během pyrolytického čištění, když jsou zamčená dvířka.*



Po zapnutí funkce ECO zůstane světlo vypnuté.

(* pouze pro pyrolytické trouby)





3.2. PRVNÍ POUŽITÍ

Úvodními kroky po prvním zapnutí spotřebiče jsou nastavení denního času, volba mezi 13 ampéry nebo 16 ampéry a nastavení hlasitosti.

- **NASTAVENÍ ČASU:** Na displeji se bude zobrazovat blikající přednastavený čas „12:00“. Chcete-li jej upravit, podržte tlačítko  a šipkami nastavte aktuální hodiny. Stisknutím tlačítka  potvrďte hodiny. Stejným postupem nastavte minuty. Potvrďte nastavení stisknutím tlačítka .



- **PROUD:** Trouba je standardně nastavena tak, aby pracovala s vyšším výkonem vhodným pro domácnosti s příkonem vyšším než 3 kW (16 A). Jestliže má vaše domácnost nižší příkon, můžete změnit toto nastavení na  13 A. Toto nastavení ovlivňuje rychlost ohřívání trouby. Volba vyšší možnosti (16 A) znamená, že se ohřeje rychleji (protože má vyšší odběr proudu). Na displeji uvidíte dvě volby: 13 A a 16 A. Šipkami vyberte upřednostňovanou možnost. Potvrďte nastavení stisknutím tlačítka .

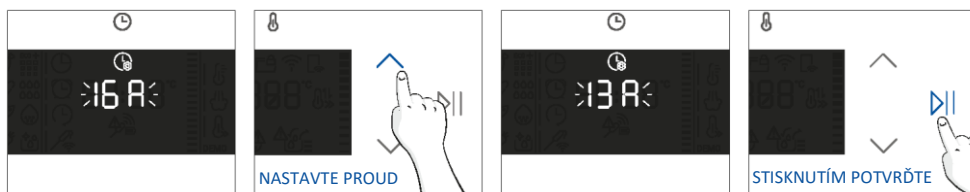

POZNÁMKA: Možnost nastavení proudu je k dispozici pouze během počáteční instalace. Chcete-li změnit nastavený proud, viz pokyny pro činnost po instalaci.

- **JAS:** Na displeji se zobrazuje symbol „brig“. Čísla přestavují úroveň intenzity jasu, kterou lze upravovat šipkami. Potvrďte nastavení stisknutím tlačítka .

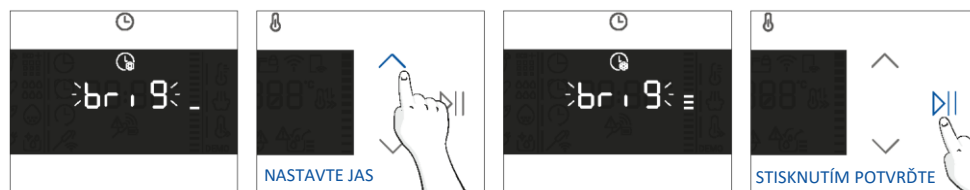

- **ZVUK:** Na displeji se zobrazuje symbol „Zvuk“. Čísla přestavují úroveň intenzity zvuku, kterou lze upravovat šipkami. Potvrďte nastavení stisknutím tlačítka ►||.

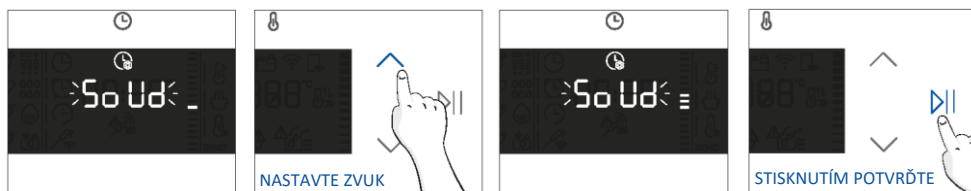

Stisknutím tlačítka Světlo na 5 s je možné vrátit se k výchozímu nastavení.

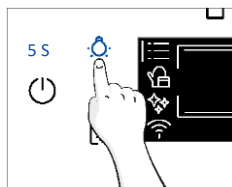

3.3. PŘEDBĚŽNÉ ČIŠTĚNÍ

Před prvním použitím trouby vyčistěte. Otřete vnější povrchy vlhkým měkkým hadříkem. Umyjte veškeré příslušenství a vytřete vnitřek trouby roztokem horké vody a mycího prostředku na nádobí. Nastavte prázdnou troubu na maximální teplotu a ponechte ji zapnutou zhruba po dobu 1 hodiny. To odstraní veškeré zápachy novosti.

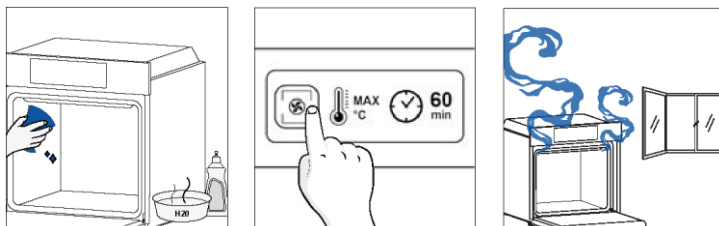

4. OVLÁDÁNÍ SPOTŘEBIČE

4.1. JAK TENTO VÝROBEK FUNGUJE

ZAPÍNÁNÍ/VYPÍNÁNÍ TROUBY

Podržením tlačítka  zapněte/vypněte troubu







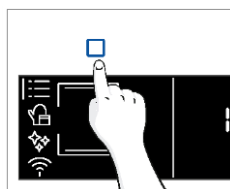

NABÍDKA FUNKCÍ



Stisknutím tlačítka  vstupte do nabídky Funkce.

Opakováním klepnutím procházejte nabídku pro zadání následujících nastavení:









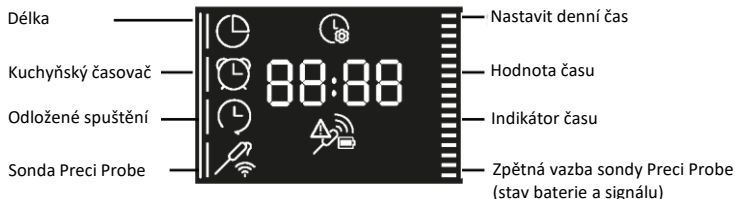
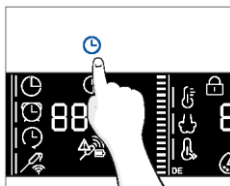









Symbol	Funkce	Popis
	HLAVNÍ FUNKCE	Tato funkce umožňuje vybrat požadovaný program přípravy pokrmu šípkami. Klepnutím na  a  nastavte čas a teplotu. Stisknutím tlačítka  spusťte funkci. Chcete-li pozastavit program, znovu stiskněte tlačítko.
	<u>KATEGORIE POKRMŮ</u>	V této nabídce můžete šípkami přistupovat ke čtyřem kategoriím přípravy pokrmů, které jsou již vestavěné v troubě. Na displeji se zobrazí výchozí čas a teplota.
	WIFI	V tomto režimu můžete připojit troubu k síti a zaregistrovat ji v aplikaci hOn.
	FUNKCE ČIŠTĚNÍ	Tato funkce umožňuje zvolit systém čištění, který je k dispozici ve vaší troubě.

NABÍDKA ČAS

Až vyberete program přípravy pokrmu, stisknutím tlačítka  vstupte do nabídky Čas. Procházejte nabídku opakovaním stisknutím tlačítka  pro zadání následujících nastavení:



POZNÁMKA: Současně nelze nastavovat více parametrů, proto zůstane v paměti pouze naposledy nastavený parametr, zatímco předchozí se odstraní.

Symbol	Funkce	Popis
	a) DOBA PEČENÍ	Umožňuje nastavit požadovanou dobu pečení pro zvolený recept. Stisknutím tlačítka  vstupte do nabídky Čas. Opakovaným stisknutím tlačítka  vyberte funkci „Doba pečení“. Potom šipkami upravte hodnotu a potvrďte ji stisknutím tlačítka  . Odpočet se spustí na konci přehřevu (pokud se používá). V průběhu pečení je možné měnit hodnotu času stisknutím tlačítka  a šipkami. Po uplynutí daného času se na displeji zobrazí „Konec“ a pečení se zastaví.
	b) MINUTKA	Umožňuje používat troubu jako budík. Stisknutím tlačítka  vstupte do nabídky Čas. Opakovaným stisknutím tlačítka  vyberte funkci „Minutka“. Potom šipkami upravte hodnotu a potvrďte ji stisknutím tlačítka  . V průběhu pečení je možné měnit hodnotu času stisknutím tlačítka  a šipkami. Potom znovu spusťte pečení stisknutím tlačítka  . Po uplynutí daného času bude pečení pokračovat, dokud nebude ručně přerušeno. Tuto funkci lze také nastavit stisknutím tlačítka  , i když je trouba v pohotovostním režimu. Po aktivaci funguje minutka nezávisle na funkcích trouby pro pečení.
	c) ODLOŽENÉ SPUŠTĚNÍ	Umožňuje zvolit čas spuštění pečení. Stisknutím tlačítka  vstupte do nabídky Čas. Opakovaným klepnutím na  vyberte funkci „Odložené spuštění“. Potom šipkami upravte hodnotu a potvrďte ji stisknutím tlačítka  . POZNÁMKA: Odložené spuštění lze aktivovat pouze po nastavení doby pečení a není k dispozici s funkcemi grilu.

a. DOBA PEČENÍ



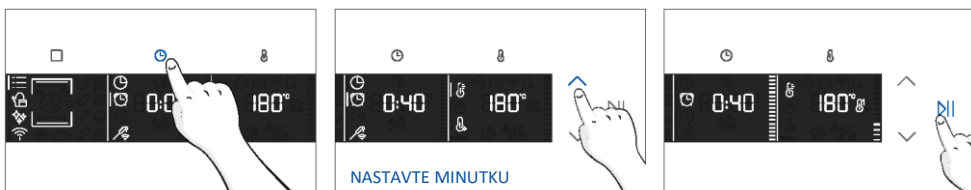

b. MINUTKA







c. ODLOŽENÉ SPUŠTĚNÍ



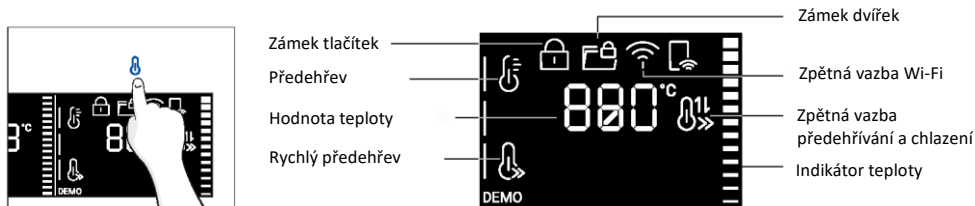

NABÍDKA TEPLOTA

Až vyberete program přípravy pokrmu, stisknutím tlačítka  vstupte do nabídky Teplota. Procházejte nabídku opakovaním stisknutím tlačítka  pro zadání následujících nastavení:

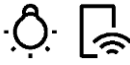
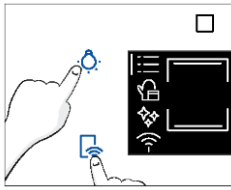

Symbol	Funkce	Popis
	TEPLOTA	Stisknutím tlačítka  nastavte teplotu a šipkami upravte hodnotu.
	<u>RYCHLÝ PŘEDEHŘEV</u>	Dvojným stisknutím tlačítka  nastavte rychlou teplotu.

DALŠÍ FUNKCE

Symbol	Funkce	Popis
	DĚTSKÝ ZÁMEK	Tato funkce umožňuje zamknout obrazovku, aby se zamezilo jakémukoli nežádoucímu ovládní děmi. Stisknutím a podržením tlačítek Světlo a Dálkové ovládní aktivujete zámek obrazovky. Stejným způsobem jej deaktivujete. 
	OBLÍBENÁ FUNKCE	Chcete-li uložit oblíbenou funkci a zobrazovat ji jako první po zapnutí trouby, na 5 sekund podržte tlačítko Funkce.

4.2. FUNKCE PEČENÍ





MOŽNOST RYCHLÉHO PŘEDEHŘEVU







Po vybrání programu přípravy pokrmu a teploty lze vybrat možnost předehřevu stisknutím ikony teploty na 3 s, aby se urychlila fáze předehřívání. Tato možnost aktivuje kombinaci ventilátoru a topných těles bez ohledu na zvolenou funkci pečení.

Když je aktivován rychlý předehřev, ventilátor vnitřního prostoru se vypne, dokud trouba nedosáhne požadované teploty, aby se šetřila energie.

STANDARDNÍ FUNKCE

i POZNÁMKA: Při používání funkcí vyžadujících předehřev je nutné během této fáze vyjmout veškeré příslušenství.

Symbol	Funkce	Výchozí T °C Rozsah T °C	Doporučená pozice	Předehřev	Doporučení
	*Konvenční	200 °C 30–250 °C	L2/L3	Ano/ Rychlý předehřev	IDEÁLNÍ PRO: koláče, chléb, sušenky, quiche na jedné úrovni s použitím horního i spodního ohřevu. Lze použít se sondou Preci Probe.
	Konvekce + ventilátor	50–250 °C	L2/L3/L4	Ano/ Rychlý předehřev	IDEÁLNÍ PRO: pečeně, dušené maso, zeleninu a koláče s vlhkými náplněmi v jednom patře. Ideální pro pečení potravin s vysokým obsahem vody. Lze použít se sondou Preci Probe.
	Víceúrovňový	160 °C 50–250 °C	L4 pro jednu úroveň L2+L5 pro dvojí úroveň L2+L4+L6 pro trojí úroveň	Ano/ Rychlý předehřev	IDEÁLNÍ PRO: dorty, sušenky a pizzu v jednom nebo více patrech. Ideální pro přípravu různých pokrmů. Lze použít se sondou Preci Probe.
	Spodní ohřev	50–230 °C	L2	Ano/ Rychlý předehřev	IDEÁLNÍ PRO: karamelový krém, pudinky a vodní lázeň na jedné úrovni. Tuto funkci lze použít i pro dokončení přípravy. Lze použít se sondou Preci Probe.
	Spodní ohřev + ventilátor	50–230 °C	L2	Ano/ Rychlý předehřev	IDEÁLNÍ PRO: pizzy, slané koláče, dorty a jídla s tekutými polevami v jednom patře. Lze použít se sondou Preci Probe.

Symbol	Funkce	Výchozí T °C Rozsah T °C	Doporučená pozice	Předehřev	Doporučení
	Gril	01–05	L6 pro tenké pokrmy L5 pro silnější pokrmy	NE	IDEÁLNÍ PRO: gratinování, grilování masa, ryby, zeleninu. Tato funkce využívá pouze vnitřní horní topné těleso. Používejte se zavřenými dvířky. Dospodu vložte plech na zachycení šťáv.
	**Supergrill	05 01–05	L6	NE	IDEÁLNÍ PRO: velké množství klobás, steaků a toastového chleba. Celá plocha pod grilovacím tělesem se zahřívá. Používejte se zavřenými dvířky. Ve dvou třetinách pečení pokrm obraťte (je-li to nutné).
	**Gratinování (***)	200 °C 150–250 °C	L4/L5	Ano/ Rychlý předehřev	IDEÁLNÍ PRO: celé kusy masa (pečeně) nebo gratinované pokrmy. Používejte se zavřenými dvířky. Zasuňte pod rošt odkapávací plech na zachytávání šťáv. V případě potřeby v polovině pečení obraťte pokrm.
	Víceúrovňový+	150–250 °C	1.+2.+3.+6. úroveň	Ano/ Možnost rychlého předehřevu	IDEÁLNÍ PRO: přípravu celého menu bez míchání vůní. Pokrmy není nutné vyjmát ve stejném okamžiku během přípravy. Viz doporučená menu v samostatném odstavci (vložte číslo odstavce).
	*ECO	190 °C 150–220 °C	3. / 4. úroveň	NE	IDEÁLNÍ PRO: grilované maso, ryby nebo zeleninu. Tato funkce umožňuje šetřit energii během pečení a zachovat vlhkost a křehkost pokrmu. Světlo ve vnitřním prostoru je vypnuté.
	Airfry(***)	200 °C 150–250 °C	3. / 4. úroveň	NE	IDEÁLNÍ PRO: přípravu mražených potravin nebo předpečených potravin, které se obvykle smaží. Díky vyhrazenému plechu může horký vzduch rovnoměrně proudit nad pokrmy.

* Testováno podle normy EN 60350-1 pro účely prohlášení o spotřebě energie a stanovení energetické třídy.

**Používejte se zavřenými dvířky.

(***) Závisí na modelu trouby.



SPECIÁLNÍ FUNKCE

Symbol	Funkce	Výchozí T °C Rozsah T °C	Doporučená pozice	Přehřev	Doporučení
	Jolly	-	-	-	Přidejte do přednastaveného seznamu funkcí svou oblíbenou funkci, kterou ještě nemáte v troubě. Můžete ji nakonfigurovat pomocí aplikace hOn.

Funkce Jolly

Díky funkci Jolly nabízí tento spotřebič plně přizpůsobitelné pečení umožňující uložit individuálně upravené recepty přímo do trouby. Tyto recepty můžete používat tak často, jak budete chtít, aniž byste se museli přihlašovat do aplikace.

Jak nastavit funkci Jolly:

Chcete-li nastavit funkci Jolly na troubě, v aplikaci otevřete část s recepty, vyberte recept, který chcete použít, a klikněte na „Použít jako funkci Jolly“. Od tohoto okamžiku můžete spouštět recept ze spotřebiče, a to i bez komunikace s aplikací. Chcete-li spustit pečení, stačí otočit ovladač funkcí na funkci Jolly.

Na displeji se bude zobrazovat přednastavená teplota.



Jak upravit funkci Jolly:

Chcete-li upravit funkci Jolly, v aplikaci přejděte do části s recepty a vyberte kartu receptu označenou jako funkce Jolly. Klepnutím na tlačítko „Upravit“ si přizpůsobíte recept a upravíte dříve nastavené parametry.

Překryvná zpráva vás informuje, že abyste mohli uložit nově upravenou funkci, musíte odebrat tu předchozí. Jestliže ji potvrdíte, předchozí funkce Jolly se odstraní, nové parametry se uloží do spotřebiče a budou vidět v aplikaci.

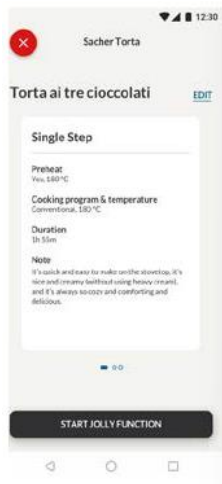

Jak odstranit funkci Jolly:

Chcete-li odebrat funkci Jolly z uživatelského rozhraní trouby, v aplikaci vstupte do části s recepty.

Po klepnutí na kartu receptu označenou jako funkce Jolly lze tuto funkci odstranit kliknutím na červené tlačítko „Odstranit“.

Zobrazí se překryvné okno se žádostí o potvrzení. Budete-li pokračovat, funkce Jolly uložená v troubě bude odebrána a již nebude k dispozici v aplikaci.



SONDA PRECI PROBE

Před použitím ověřte nabití sondy Preci Probe:

1. Vložte sondu Preci Probe do nabíječky a zavřete kryt.
2. Připojte nabíječku kabelem USB k napájecímu zdroji USB, například k adaptéru USB nebo portu USB v počítači/notebooku. Nabíječka nemůže správně fungovat s powerbankou kvůli funkci automatického vypínání.
3. Rozsvítí se indikátor na nabíječce a během nabíjení bude blikat. Až bude sonda Preci Probe úplně nabitá, indikátor zhasne.

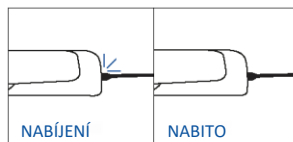
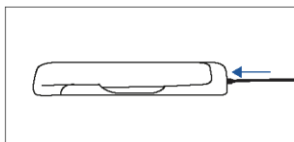
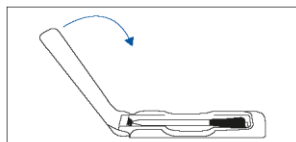

Jak registrovat a používat sondu Preci Probe:

1. Zasuňte sondu do pokrmu.
2. Klepnutím na □ vyberte požadovanou funkci a opakovaným klepnutím na ⌚ vyberte ikonu Sonda.
3. Za chvíli rozpozná trouba kód sondy. Klepněte na || a šipkami nastavte cílovou teplotu.
4. Potvrďte nastavení klepnutím na ||. Od tohoto okamžiku bude trouba využívat údaje ze sondy ke sledování vnitřní teploty pokrmu.
5. Jakmile je dosaženo požadované teploty, ozve se alarm a trouba se vypne. Opatrně vyjměte sondu z pokrmu.

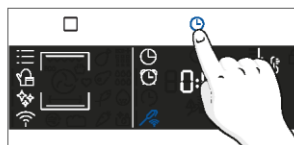
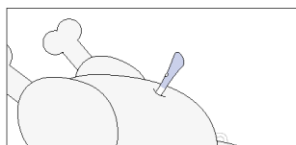

Tipy pro přípravu pokrmů

Sonda má jeden měřicí bod. Zasuňte do pokrmu celou sonda s kovovou špičkou umístěnou ve středu pokrmu. Umístěte tento bod co nejbližší nejsilnější (nejchladnější) části pokrmu, aby mohla přesně monitorovat průběh pečení.

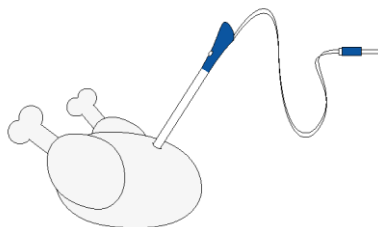

Sonda lze používat s ručními funkcemi (Konvenční, Konvekce + ventilátor, Gril, Super grill, Gratinování a Víceúrovňový), jednotlivými KATEGORIEMI PEČENÍ POKRMŮ (Maso, Ryby a Zelenina) a Gentle cooking.

Kategorie pokrmu	Doporučená vnitřní T °C	Doporučené umístění
Hovězí pečeně	45 °C	Šikmo do nejsilnější části.
Pečené maso	55 °C / 60 °C / 65 °C	U pokrmů válcovitého tvaru (např. hovězí pečeně) umístěte špičku co nejbližší geometrickému středu
Drůbež	83–85 °C	Do nejsilnější části prsou
Ryby (celé/plátky)	65 °C	Šikmo do nejsilnější části
Chléb/casserole	90 °C	Blízko geometrickému středu pokrmu



5. POKYNY PRO PEČENÍ

5.1. VŠEOBECNÁ TABULKA PEČENÍ

Kategorie	Recept	Počet úrovní	Program přípravy pokrmu	T °C	Předehřev	Příslušenství pro pečení	Pozice	Doba pečení po předehřevu* (min)
Sladké pečivo	Dortíky /vdolky	1	Konvenční víceúrovňový	175 °C 160 °C	A	Plech/pekáč	L3	20–30
						Plech/pekáč	L4	30–40
		2	Víceúrovňový	150 °C		Plech + hlubší plech	L2+L5	30–40
		3	Víceúrovňový	140 °C		Plech	L2+L4+L6	40–50
	Piškotové buchty (Ø 26 cm)	1	Konvenční	170 °C	A	Kovový rošt + dortová forma	L2	30–40
			Víceúrovňový	150 °C		Kovový rošt + dortová forma	L4	40–50
		2	Víceúrovňový	150 °C		Kovové rošty + dortová forma	L1+L4	50–60
	Pečivo z lineckého těsta	1	Konvenční víceúrovňový	150 °C 150 °C	A	Plech/pekáč	L3	25–30
						Plech/pekáč	L4	30–40
		2	Víceúrovňový	140 °C		Plech + hlubší plech	L2+L5	30–40
		3	Víceúrovňový	140 °C		Plech	L2+L4+L6	35–40
	Francouzské koblížky	1	Konvenční	190 °C		Plech/pekáč	L4	25–35
		2	Víceúrovňový	170 °C		Plech/pekáč	L3	25–35
	Yorkshirský pudink	1	Konvenční	200 °C	A	Plech/pekáč	L3	20–30
	Pusinky	1	Víceúrovňový	90 °C	A	Plech/pekáč		90–160
	Makronky	1	Konvenční	150 °C	A	Plech/pekáč	L3	15–20
	Jablkový koláč	1	Konvenční	185 °C	A	Kovový rošt + dortová forma	L2	60–70
		1	Víceúrovňový	170 °C	A	Kovový rošt + dortová forma	L4	65–75
	Tarte tatin	1	Konvenční	170 °C	A	Kovový rošt + dortová forma	L2	40–60
	Čokoládové suflé	1	Konvenční	200 °C	A	Plech + formy	L3	10–15
Tvarohový koláč	1	Konvenční	150 °C	A	Kovový rošt + dortová forma	L2	50–65	
Mražené croissanty	1	Konvenční	180 °C	A	Plech/pekáč	L3	20–25	
	2	Konvenční	180 °C		Plech	L2+L5	25–35	
	3	Víceúrovňový	160 °C		Plech	L2+L4+L6	30–40	
Závin, mražený	1	Konvenční	210 °C	A	Plech/pekáč	L3	30–45	
Chléb a chlebové placky	Opékaný chléb	1	Supergrill	5	N	Kovový rošt	L6	4–6
	Focaccia	1	Konvenční	200 °C	A	Plech/pekáč	L2 nebo L3	25–35
	Chléb, celozrnný	1	Konvenční	200 °C	A	Plech/pekáč	L3	35–50

Kategorie	Recept	Počet úrovní	Program přípravy pokrmu	T °C	Předehřev	Příslušenství pro pečení	Pozice	Doba pečení po předehřevu* (min)
Pikantní koláče a casserole	Slané koláče / quiche (Ø 26 cm)	1	Konvenční	200 °C	A	Kovový rošt + forma na quiche	L1 nebo L2	30–50
		2	Víceúrovňový	180 °C	A	Kovový rošt + forma na quiche	L1+L4	50–70
	Sýrové suflé	1	Konvenční	200 °C	A	Plech + formy	L3	20–35
	Lasagne, čerstvé	1	Konvenční	200 °C	A	Kovový rošt + žáruvzdorná mísa	L3	40–60
	Lasagne, mražené	1	Konvenční	180 °C	A	Kovový rošt + žáruvzdorná mísa	L3	50–60
	Cannelloni, mražené	1	Konvenční	180 °C	A	Kovový rošt + žáruvzdorná mísa	L3	45–55
	Zapečené těstoviny	1	Gratinování	200 °C	A	Kovový rošt + žáruvzdorná mísa	L4	20–30
Pizza	Pizza, čerstvá (plech)	1	Konvenční	250 °C	A	Plech/pekáč	L2 nebo L3	15–20
	Pizza, čerstvá (plech)	1	Pizza	250 °C	N	Plech/pekáč	L2 nebo L3	18–25
		2	Víceúrovňový	180 °C	A	Plech + hlubší plech	L2+L5	25–35
	Pizza, čerstvá (kruhová)	1	Konvenční	250 °C	A	Plech/pekáč	L2 nebo L3	8–10
	Pizza, čerstvá (kruhová)	1	Pizza	300 °C	N	Plech/pekáč	L2 nebo L3	15–20
		2	Víceúrovňový	180 °C	A	Plech + hlubší plech	L2+L5	30–40
	Pizza, mražená (tenká kůrka)	1	Konvenční	220 °C	A	Kovový rošt	L3	10–15
		2	Víceúrovňový	200 °C		Kovový rošt	L2+L5	15–25
		3	Víceúrovňový	180 °C		Kovový rošt	L2+L4+L6	
Pizza, mražená (tenká kůrka)	1	Pizza	200 °C	N	Kovový rošt	L2	10–15	
Maso a drůbež	Celé pečené kuře (1–1,2 kg)	1	Gratinování	220 °C	A	Kovový rošt/ úroveň L4 Umístěte plech se 150 ml vody do úrovně L1	L4	40–60
	Kuřecí stehna	1	AirFry**	220 °C	N	Plech Air fry**	L4	30–50
	Pečená kachna	1	Gratinování	200 °C	A	Kovový rošt + žáruvzdorná mísa	L3	50–60

Kategorie	Recept	Počet úrovní	Program přípravy pokrmu	T °C	Přehřev	Příslušenství pro pečení	Pozice	Doba pečení po přehřevu* (min)
Maso a drůbež	Kohout	1	Gratinování	220 °C	A	Kovový rošt Vložte plech do L1	L4	20–40
	Pečený krocan	1	Gratinování	200 °C	A	Kovový rošt + žárovzdorná mísa	L3	50–60
	Vepřová žebírka (1000–1200 g)	1	Konvenční	200 °C	A	Kovový rošt + žárovzdorná mísa	L3	80–100
	Klobásy	1	Supergrill	4	A	Kovový rošt	L5	40–50
	Hovězí filet (1000–1500 g)	1	Gentle cooking**	60 °C	N	Kovový rošt + žárovzdorná mísa	L3	60–80
	Hovězí pečeně (500 g)	1	Gratinování	220 °C	A	Plech/pekáč	L3	20–40
	Sekaná (1000–1500 g)	1	Konvenční	180 °C	A	Plech/pekáč	L3	40–50
	Pečené kuře s bramborem	1	Gratinování	200 °C	A	Hlubší plech	L4	45–60
Ryby a mořské plody	Grilované mořské plody	1	Supergrill	4	N	Kovový rošt	L5	15–30
	Mražené rybí prsty	1	AirFry**	200 °C	N	Plech Air fry**	L4	20–25
	Pečená ryba	1	ECO	200 °C	N	Kovový rošt Vložte plech do L1	L3	40–60
Zelenina	Gratinovaná zelenina	1	ECO	200 °C	N	Kovový rošt + žárovzdorná mísa	L3	80–90
	Mražené hranolky (300–500 g)	1	AirFry**	220 °C	N	Plech Air fry**	L4	18–25
	Gratinované brambory	1	Gratinování	200 °C	A	Kovový rošt + žárovzdorná mísa	L4	15–25
	Pečené brambory	1	Konvenční	200 °C	A	Plech/pekáč	L4	30–50

Doba pečení se může lišit podle vlastního receptu a ingrediencí.

* Pokud je nutný přehřev

** Závisí na modelu trouby.



i POZNÁMKA: V případě koláčů, quiche a dalších receptů, které vyžadují formu nebo nádobu ve dvou úrovních, umístěte nádoby střídavě: horní plech na levou stranu a dolní plech na pravou stranu.



5.2. TABULKA EVERYDAY COOKING

Nabídka kategorií potravin umožňuje připravovat různé recepty bez předehřívání trouby díky určeným programům přípravy pokrmů přizpůsobeným potřebám jednotlivých kategorií.

Po výběru programu přípravy pokrmu se zobrazí výchozí čas, který lze upravit otáčením pravého ovladače; teplotu pečení lze změnit stisknutím příslušné ikony. Oba parametry lze nastavovat v rámci omezeného rozsahu, jak je uvedeno v tabulce níže.

Symbol	Popis	Předehřev	Pozice	Rozsah teplot (°C)	Časový rozsah (min)	Teplota sondy do masa (je-li k dispozici)	Popis
	Maso	NE	2-3-4	180–200	20–30	55–85 °C	Pro hovězí, telecí a vepřové pečeně, drůbež a masové nářezy.
	Ryby	NE	3–4	160–180	15–45	55–65 °C	Pro celé ryby a filety.
	Zelenina	NE	3–4	180–200	30–80	70–90 °C	Pro pečenou zeleninu a brambory.

POZNÁMKA: Jestliže je nutné po vypnutí trouby pokračovat v pečení, doporučuje se nepoužívat programy Everyday Cooking a namísto nich zvolit [standardní funkce](#).

Recept	Velikost porcí	Program přípravy pokrmu	T °C	Příslušenství pro pečení	Pozice	Doba přípravy (min)
Hovězí pečeně	500–800 g	Maso	190 °C	Kovový rošt	L3	30–40
Hovězí filet	200 g	Maso		Kovový rošt	L3	
Sekaná	1000–1500 g	Maso	180 °C	Kovový rošt	L3	40–50
Hovězí Wellington	500 g	Maso	200 °C	Kovový rošt	L3	50–80
Vepřová pečeně	800–1000 g	Maso	200 °C	Kovový rošt	L3	40–70
Vepřová žebírka	1000–1200 g	Maso	200 °C	Kovový rošt	L3	80–100
Jehněčí žebra	800–1000 g	Maso	200 °C	Kovový rošt	L3	60–80
Jehněčí kýta	1500–2000 g	Maso	190 °C	Kovový rošt	L3	80–100
Filety z lososa	200–600 g	Ryby	170 °C	Plech/pekáč	L3	20–35
Tuňákové steaky	600 g (přibl. 4 ks)	Ryby	180 °C	Kovový rošt	L3	10–20
Steaky z mečouna	700 g (přibl. 4 ks)	Ryby	200 °C	Plech/pekáč	L3	15–20
Filet z tresky	600 g (přibl. 4 ks)	Ryby	150 °C	Plech/pekáč	L3	10–20
Pražma, celá	1	Ryby	170 °C	Plech/pekáč	L3	35–45
Pražma, filety	600 g (přibl. 4 ks)	Ryby	150 °C	Plech/pekáč	L3	10–20
Filety z mořského okouna	600 g (přibl. 4 ks)	Ryby	150 °C	Plech/pekáč	L3	10–20
Ryba pečená v soli	1	Ryby	220 °C	Plech/pekáč	L3	30–40
Rybí špízy	8 kusů	Ryby	150 °C	Kovový rošt	L3	20–30
Plněná oliheň	4 kusy	Ryby	180 °C	Plech/pekáč	L3	25–40
Celozrnný chléb	1	Pečivo	200 °C	Kovový rošt	L3	35–50
Žitný chléb	1	Pečivo	190 °C	Kovový rošt	L3	35–50
Sendvičový bochník	1	Pečivo	200 °C	Kovový rošt	L3	35–50
Mražené bagety	1	Pečivo	200 °C	Kovový rošt	L3	15–25
Mražené zákusky z listového těsta	1	Pečivo	190 °C	Kovový rošt	L3	20–30
Fenykl	1 plech	Zelenina	200 °C	Kovový rošt	L3	30–40

Recept	Velikost porcí	Program přípravy pokrmu	T °C	Příslušenství pro pečení	Pozice	Doba přípravy (min)
Zeleninová směs	1 plech	Zelenina	190 °C	Kovový rošt	L3	40–45
Květák	1 plech	Zelenina	190 °C	Kovový rošt	L3	40–50
Dýně, nakrájená na kostky	1 plech	Zelenina	200 °C	Kovový rošt	L3	30–40
Plněné papriky	1 plech	Zelenina	180 °C	Kovový rošt	L3	70–80
Plněné cukety	1 plech	Zelenina	190 °C	Kovový rošt	L3	35–45
Mrkvové tyčinky	1 plech	Zelenina	180 °C	Plech/pekáč	L3	35–40
Brokolice	1 plech	Zelenina	190 °C	Plech/pekáč	L3	30–40
Ratatouille	1 plech	Zelenina	190 °C	Kovový rošt	L3	40–45
Zeleninový koláč	6 forem	Zelenina	180 °C	Plech + formy	L3	25–35



6. ČIŠTĚNÍ A ÚDRŽBA

6.1. VŠEOBECNÁ DOPORUČENÍ

Pravidelné čištění může prodloužit životnost vašeho spotřebiče. Před prováděním ručního čištění počkejte, než trouba vychladne.

- Po každém použití trouby napomůže minimální vyčištění udržet troubu v dokonalé čistotě.
- Nevykládejte stěny trouby hliníkovou fólií nebo jednorázovou ochranou dostupnou ve specializovaných prodejnách. U hliníkové fólie nebo jakékoli jiné ochrany hrozí při přímém kontaktu s horkým smaltem rizika tavení a poškození vnitřního smaltu.
- Aby se zabránilo nadměrnému znečištění trouby a výsledným silným kouřovým zápachům, doporučujeme nepoužívat troubu při velmi vysokých teplotách. Je lepší prodloužit dobu pečení a mírně snížit teplotu.
- Kromě příslušenství dodávaného s troubou doporučujeme používat pouze nádoby a pečicí formy odolné proti velmi vysokým teplotám.

6.2. ČIŠTĚNÍ TROUBY

6.2.1. VNITŘEK TROUBY: funkce čištění

 **Pyrolytické čištění** (*v závislosti na modelu trouby)

Tento postup spoléhá na stejnojmenný chemický proces, který zahrnuje rozklad složitých látek prostřednictvím tepelného zpracování.

Jakmile je spuštěn, dvířka trouby se automaticky zamknou a teplota rychle vzroste na žhavých 410 °C. Na konci cyklu čištění jsou všechny zbytky ve vnitřním prostoru přeměněny na tenkou vrstvu usazeného prachu, který lze snadno setřít vlhkým hadříkem.

Jak to funguje:

1. Vyjměte z trouby veškeré příslušenství jako rošty, bočnice a šrouby bočnic (*).
 2. Otočte ovladač funkcí do polohy . Otočným ovladačem nastavte Pyrolytický program. Nechte funkci probíhat po přednastavenou dobu. Během tohoto procesu a následující fáze chlazení zůstanou dvířka trouby zamčená.
 3. Jakmile je spotřebič studený, vyčistěte vnitřní povrchy trouby hadříkem.
- ▲ VAROVÁNÍ:** Než se spotřebiče dotknete, přesvědčte se, že je studený. U všech žhavých povrchů je nutné postupovat opatrně, protože hrozí riziko popálení. Použijte destilovanou nebo pitnou vodu.

(*) Pouze pro modely se 7 úrovněmi.

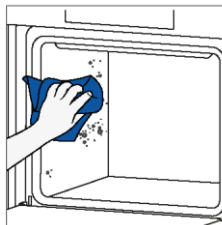
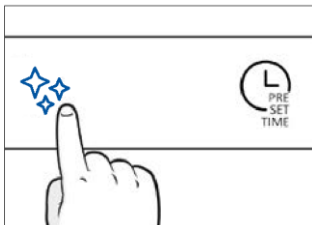
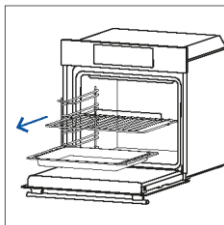

H2O cleaning

Funkce H2O cleaning je určena k bezpracnému odstraňování lehkého znečištění a představuje rychlé a ekologické řešení pro čištění vnitřního prostoru trouby působením páry.

Jak to funguje:

1. Nalijte 100 ml vody do prohlubně na dně trouby.
2. Otočte ovladač do polohy . V případě potřeby nastavte otočným ovladačem program Hydro Clean. Nechte funkci probíhat po přednastavenou dobu.
3. Na konci čištění nechte troubu vychladnout.
4. Jakmile je spotřebič studený, vyčistěte vnitřní povrchy trouby hadříkem.
5. **▲ VAROVÁNÍ:** Než se spotřebiče dotknete, přesvědčte se, že je studený. U všech žhavých povrchů je nutné postupovat opatrně, protože hrozí riziko popálení. Použijte destilovanou nebo pitnou vodu.

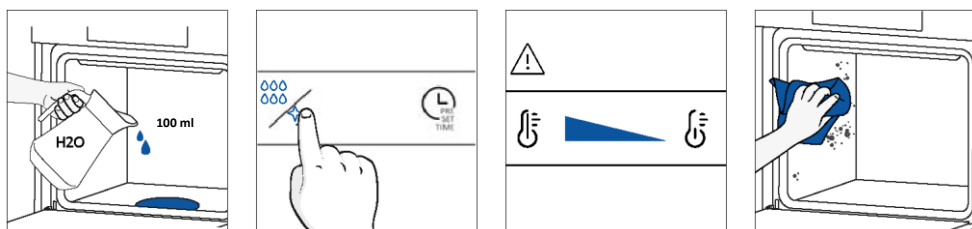

Katalytické čištění

Vnitřní prostor trouby je vyložen katalytickými panely, které zaručují, že se nikdy nebudete muset potýkat se špinavou troubou.

Panely jsou potaženy speciálním smaltem s mikroporézní strukturou, která dokáže dobře absorbovat prskající tuk z pokrmů.

Díky katalytické chemické reakci při působení vysokých teplot účinně přeměňují absorbovaný tuk na plynné složky.

Doporučení: Přibližně po třech letech používání zvažte výměnu katalytických panelů, zejména pokud využíváte troubu ke dvěma až třem cyklům pečení za týden. Tím bude zajištěna optimální účinnost a čistota.

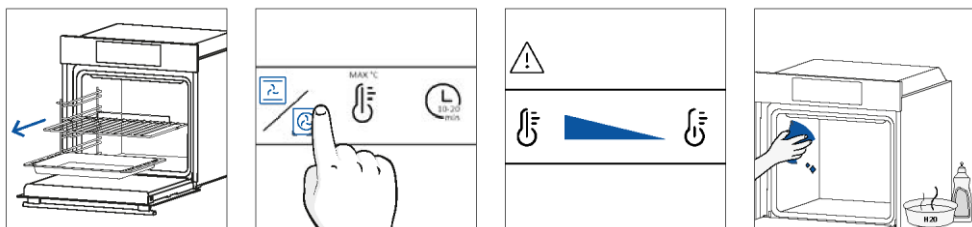

6.2.2. VNĚJŠÍ POVRCH TROUBY: demontáž a čištění skleněných dvířek

1. Otevřete dvířka v úhlu 90°. Otočte zajišťovací výstupky závěsů ven od trouby.

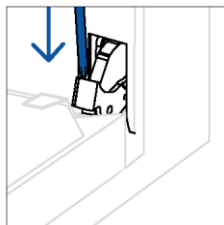
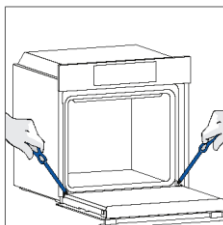

2. Otevřete dvířka v úhlu 45°. Současně stiskněte dvě tlačítka na obou bočních stranách dvířek a zatažením k sobě odstraňte horní kryt skla dvířek.

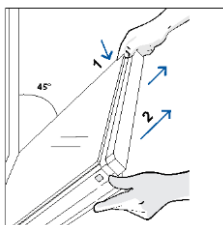

3. Velice opatrně vyjměte sklo trouby, začněte vnitřním. Během tohoto postupu pevně držte sklo oběma rukama a položte ho na polstrovaný plochý povrch (např. na tkaninu).

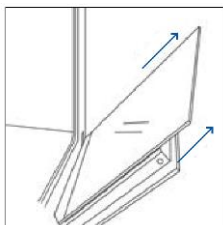

4. **▲ VAROVÁNÍ:** Vnější sklo není odnímatelné.

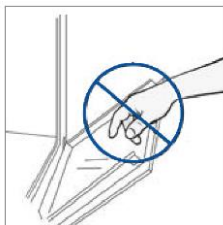

5. Vyčistěte sklo měkkým hadříkem a vhodnými čisticími prostředky.



6. Vložte skleněné panely a ujistěte se, že štítek „Low-E“ je správně čitelný a nachází se na levé dolní straně dvířek blízko levého závěsu. Pak zůstane natištěný štítek prvního skla na vnitřní straně dvířek.

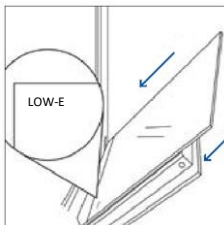

7. Upevněte horní kryt skla dvířek zpět na místo tak, že ho zatlačíte dovnitř, až se ozve cvaknutí obou bočních tlačítek.

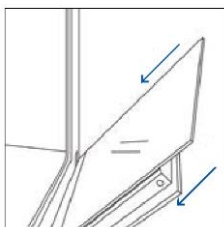

8. Potom vraťte dvířka zpět do 90° polohy a otočte zajišťovací výstupky závěsů k vnitřní straně trouby.

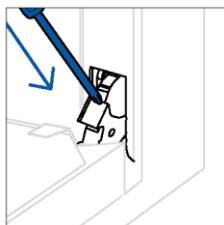
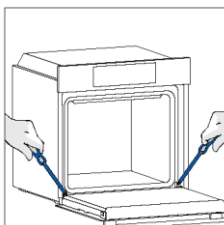

6.3. ČIŠTĚNÍ PŘÍSLUŠENSTVÍ

Dbejte na to, abyste po každém použití důkladně vyčistili příslušenství a osušili jej utěrkou. V případě nepoddajných zbytků zkuste namočit příslušenství asi na 30 minut do mýdlového roztoku a potom jej podruhé umyjte.

ČIŠTĚNÍ BOČNIC:

– Model se 6 úrovněmi

1. Vytáhněte bočnice ve směru šipek a vyjměte je.
2. Umyjte bočnice buď v myčce, nebo mokrou houbou, a potom je nezapomeňte osušit.
3. Po vyčištění nainstalujte bočnice zpět v opačném pořadí kroků.

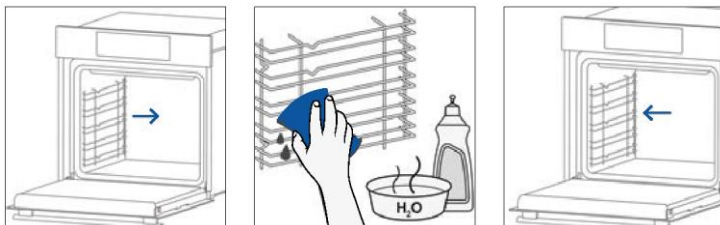

– Model se 7 úrovněmi

1. Vyjměte bočnice tak, že nejprve vytáhnete přední část ve směru šipky a potom uvolníte zadní část ze šroubů.
2. Umyjte bočnice buď v myčce, nebo mokrou houbou, a potom je nezapomeňte osušit.
3. Po vyčištění nainstalujte bočnice zpět v opačném pořadí kroků: umístěte zadní část mezi šrouby a zatlačte přední část ve směru šipky.

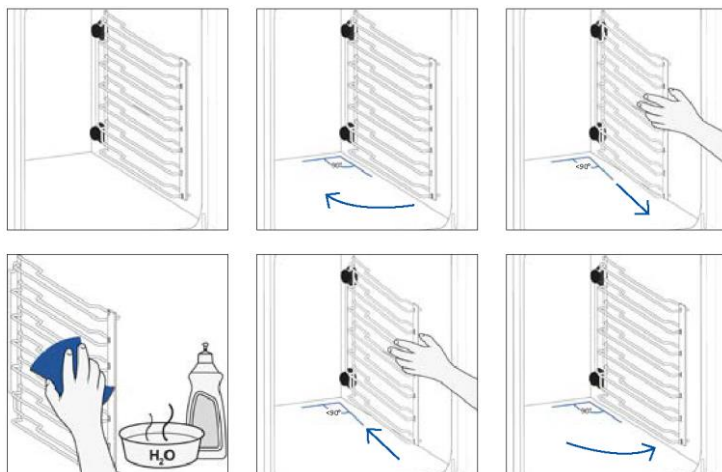

6.4. ÚDRŽBA

VÝMĚNA SOUČÁSTÍ

Výměna horní žárovky:

1. Odpojte troubu od síťového napájení.
2. Sejměte skleněný kryt žárovky.
3. Vymontujte žárovku.
4. Nahraďte žárovku novou stejného typu.
5. Nasaďte skleněný kryt žárovky zpět na místo.
6. Znovu připojte troubu k síťovému napájení.

Krok 1

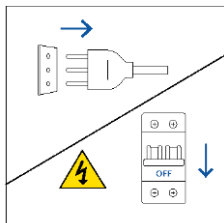

Krok 2

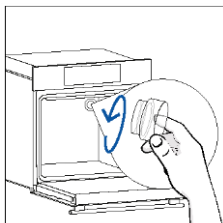

Krok 3

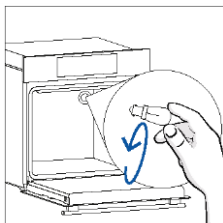

Krok 4

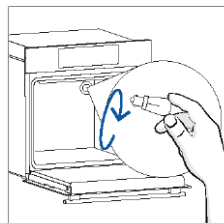

Krok 5

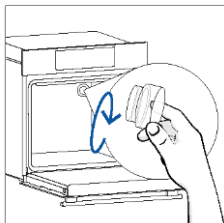

Krok 6

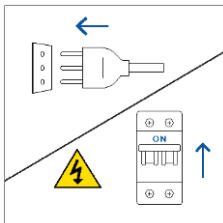

Tento výrobek obsahuje jeden nebo více světelných zdrojů s třídou účinnosti G (žárovka)

Výměna boční žárovky:

1. Odpojte troubu od síťového napájení.
2. Vložte plochý šroubovák pod boční stranu ochranného skla a lehkým tlakem sejměte sklo.
3. Opatrně uchopte žárovku za patičku.
4. Vložte novou žárovku.
5. Vraťte ochranné sklo a lehkým zatlačením jej zajistěte na místě.
6. Znovu připojte troubu k síťovému napájení.

Krok 1

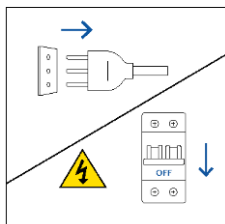

Krok 2

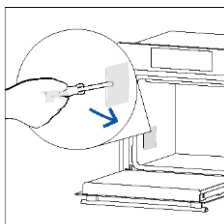

Krok 3

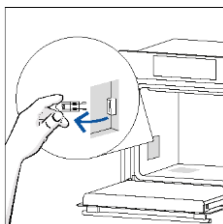

Krok 4

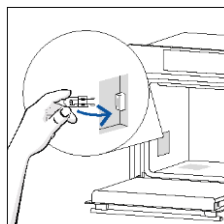

Krok 5

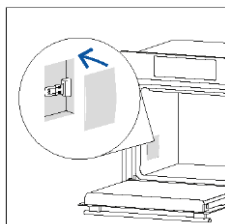

Krok 6

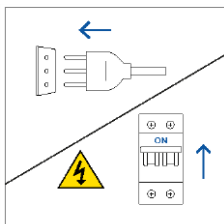

Tento výrobek obsahuje jeden nebo více světelných zdrojů s třídou účinnosti G (žárovka)

7. ŘEŠENÍ PROBLÉMŮ

Pokud během používání trouby dojde k chybě, na displeji se zobrazí kód „ER“ následovaný dvěma číslicemi označujícími chybu.

Postupujte tak, že vypnete troubu, odpojíte ji od napájení, počkáte několik minut a potom ji znovu připojíte. Pokud chyba zmizí, můžete nadále používat troubu. Pokud nezmizí, zavolejte zákaznický servis a sdělte kód (ERXX), který vidíte na displeji.

Chyba



Kouř

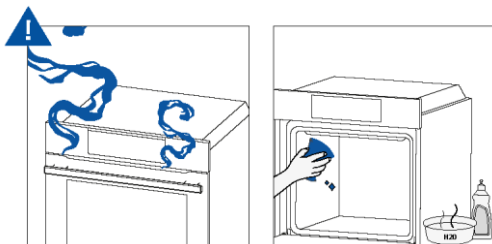

8. OCHRANA ŽIVOTNÍHO PROSTŘEDÍ A LIKVIDACE

8.1. LIKVIDACE SPOTŘEBIČE



Tento spotřebič je označen v souladu s evropskou směrnicí 2012/19/EU o odpadních elektrických a elektronických zařízeních (OEEZ). OEEZ obsahují jak znečišťující látky (které mohou mít negativní vliv na životní prostředí), tak i základní prvky (které mohou být znovu použity). Je důležité, aby OEEZ podstoupily zvláštní zpracování, aby bylo možné správně odstranit a zlikvidovat znečišťující látky a znovu využít všechny materiály.

Jednotlivci mohou hrát významnou roli při ochraně životního prostředí před OEEZ; je nezbytné dodržovat několik základních pravidel:

- s odpadními elektrickými a elektronickými zařízeními se nesmí zacházet jako s domovním odpadem;
- OEEZ by měly být odvezeny do speciálních sběrných dvorů spravovaných místním úřadem nebo registrovanou společností.

V mnoha zemích může být k dispozici vyzvednutí velkých OEEZ u zákazníka. Když koupíte nový spotřebič, můžete starý odevzdat obchodníkovi, který musí bezplatně přijmout jeden starý spotřebič za jeden nový prodaný spotřebič, pokud se jedná o ekvivalentní typ se stejnými funkcemi, jaké má nový zakoupený spotřebič.

8.2. ŠETRNOT A OHLEDUPLNOST K ŽIVOTNÍMU PROSTŘEDÍ

Kdykoli je to možné, vyhněte se přehřívání trouby a vždy se ji snažte naplnit.

Otevírejte dvířka trouby co možná nejméně často, protože při každém otevření uniká teplo z vnitřního prostoru. Vypněte troubu 5 až 10 minut před plánovaným koncem doby pečení a využijte zbytkové teplo, které trouba dále vytváří. Dosáhnete tak významné úspory energie.

Udržujte těsnění v čistotě a v pořádku, aby nedocházelo k unikání tepla z trouby. Máte-li hodinový tarif, program „zpožděné pečení“ usnadňuje úspory energie přesunutím začátku pečení do doby s nižší sazbou.

9. INSTALACE

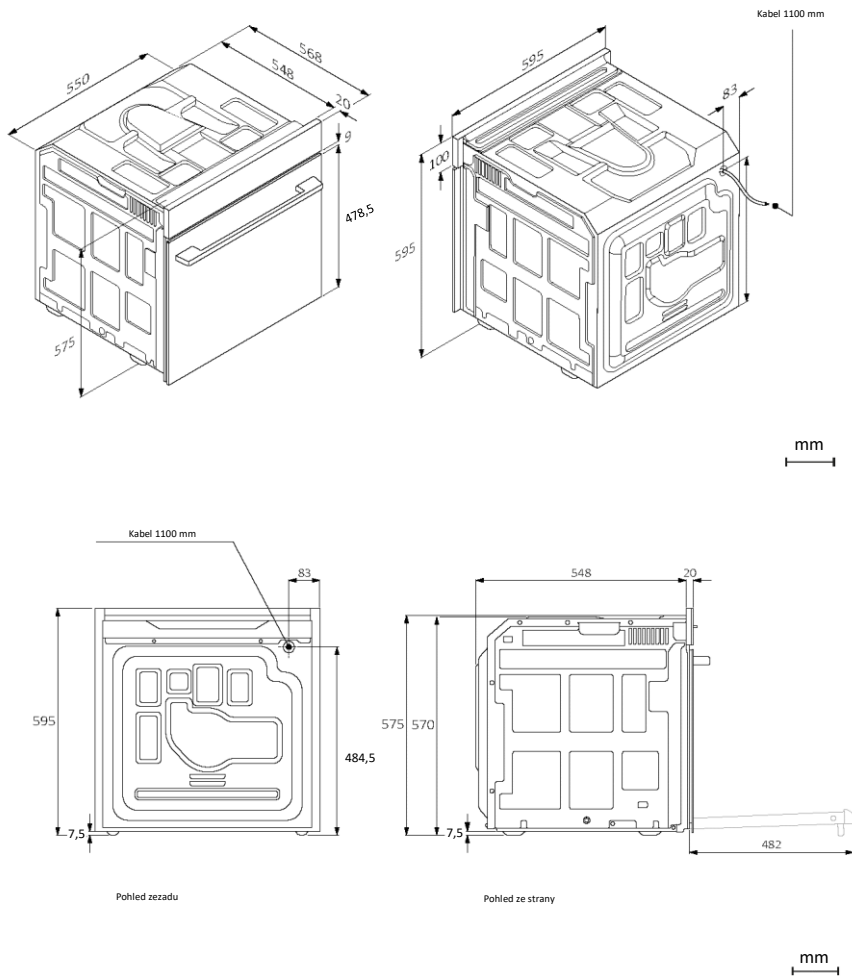

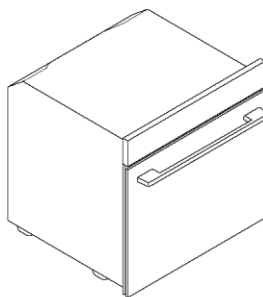
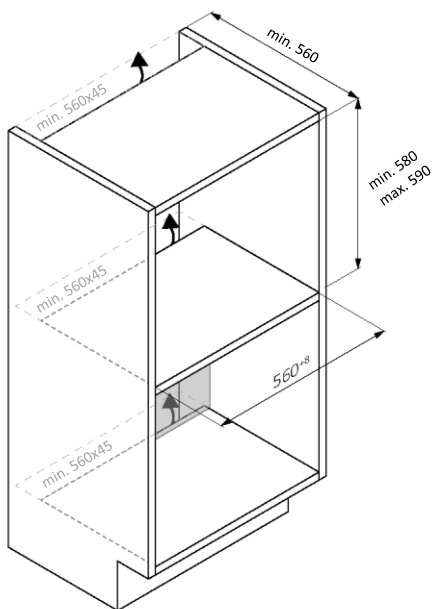
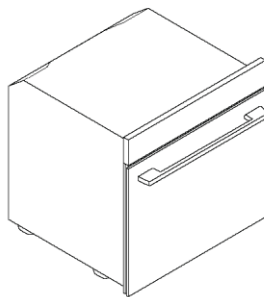
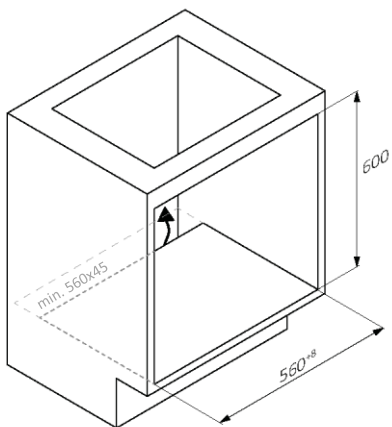

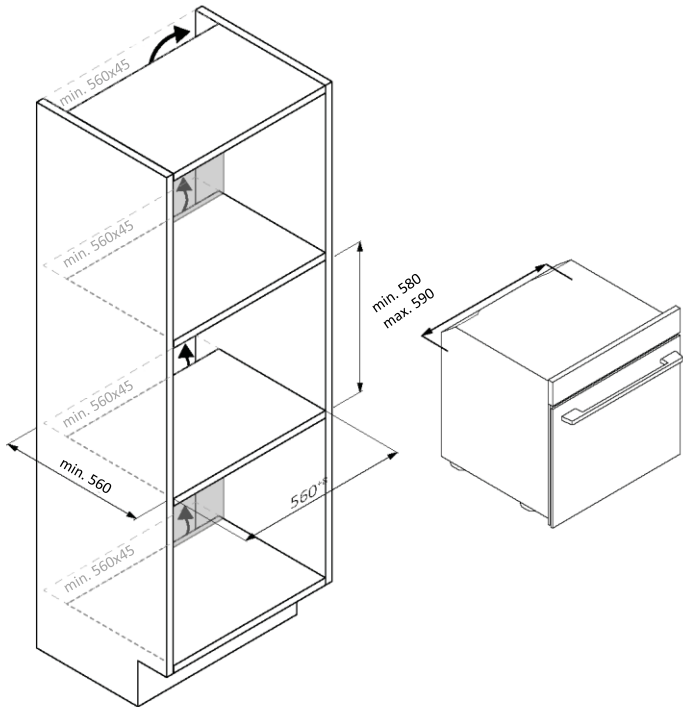

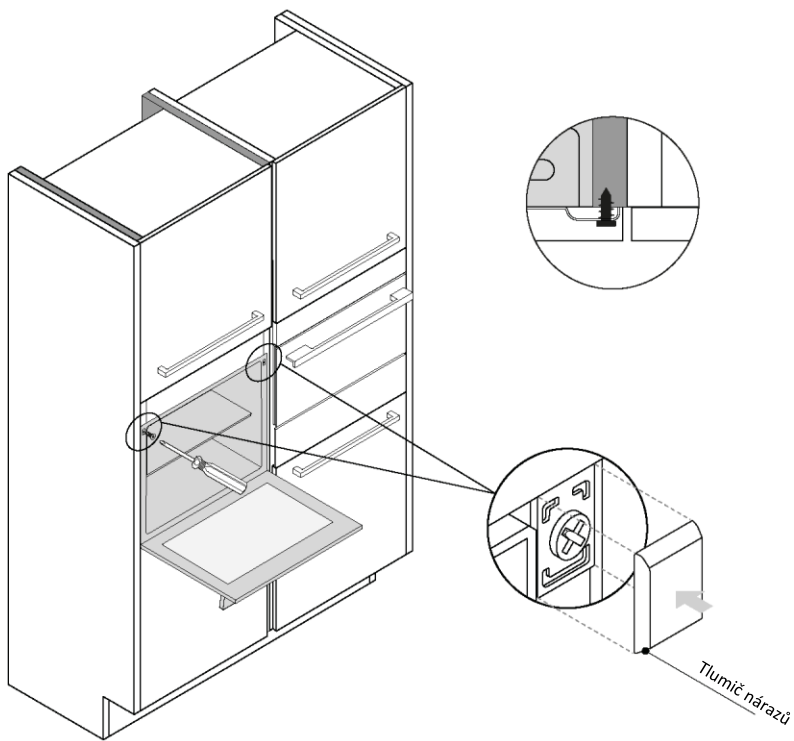

mm



BUN VENIT

Vă mulțumim că ați ales produsul nostru. Pentru a vă garanta siguranța și a obține cele mai bune rezultate, citiți cu atenție acest manual, inclusiv instrucțiunile privind siguranța, și păstrați-l pentru consultări viitoare.

Înainte de a instala cuptorul, notați numărul de serie, de care ați putea avea nevoie pentru reparații. Verificați că nu s-au produs deteriorări în timpul transportului și, dacă nu sunteți singur, apălați la un tehnician înainte de a folosi produsul. Nu lăsați materialele de ambalare la îndemâna copiilor.

i NOTĂ: Aveți în vedere că accesoriile și caracteristicile cuptorului pot varia, în funcție de modelul pe care l-ați achiziționat.

REZUMAT

1. INFORMAȚII DE SIGURANȚĂ

2. PREZENTAREA PRODUSULUI

- 2.1. PREZENTARE GENERALĂ A PRODUSULUI
- 2.2. ACCESORII
- 2.3. PANOU DE COMENZI
- 2.4. CONECTIVITATE

3. ÎNAINTE DE A ÎNCEPE

- 3.1. INFORMAȚII PENTRU A ÎNCEPE
- 3.2. PRIMA UTILIZARE
- 3.3. CURĂȚAREA PRELIMINARĂ

4. UTILIZAREA PRODUSULUI

- 4.1. CUM FUNCȚIONEAZĂ PRODUSUL
- 4.2. FUNCȚII DE GĂTIT

5. RECOMANDĂRI PENTRU GĂTIT

- 5.1. TABEL GENERAL DE GĂTIT
- 5.2. TABELUL EVERYDAY COOKING

6. ÎNGRIJIRE ȘI CURĂȚARE

- 6.1. RECOMANDĂRI GENERALE
- 6.2. CURĂȚAREA CUPTORULUI
 - 6.2.1. CURĂȚAREA INTERIORULUI CUPTORULUI: funcții de curățare
 - 6.2.2. CURĂȚAREA EXTERIORULUI CUPTORULUI: îndepărtarea și curățarea ușii de sticlă
- 6.3. CURĂȚAREA ACCESORIILOR
- 6.4. ÎNTREȚINEREA

7. DEPANARE

8. PROTECȚIA MEDIULUI ȘI ELIMINAREA PRODUSULUI

- 8.1. ELIMINAREA APARATULUI
- 8.2. PROTECȚIA ȘI RESPECTAREA MEDIULUI

9. INSTALARE

1. INFORMAȚII DE SIGURANȚĂ

AVERTISMENTE GENERALE

- Nu folosiți un dispozitiv de curățare cu aburi pentru operațiunile de curățare.
- **⚠ ATENȚIE:** pentru a evita un pericol generat de resetarea accidentală a releului termic, acest aparat nu trebuie alimentat prin intermediul unui dispozitiv extern de pornire, cum ar fi un cronometru, sau conectat la un circuit care de regulă este pornit și oprit de compania de utilități
- Aparatul se încinge în timpul utilizării. Trebuie să procedați cu atenție pentru a evita atingerea elementelor de încălzire din interiorul cuptorului.

Utilizare în conformitate cu utilizarea prevăzută

- Folosiți cuptorul numai în scopul prevăzut, și anume, doar pentru gătitul alimentelor: orice altă utilizare, de exemplu, ca sursă de căldură, este considerată necorespunzătoare și, prin urmare, periculoasă. Producătorul nu poate fi responsabil pentru nicio deteriorare care rezultă în urma utilizării necorespunzătoare, incorecte sau nerezonabile.

Limitări de utilizare

- Acest aparat poate fi utilizat de către copiii cu vârste de minim 8 ani și de către persoanele cu abilități fizice, senzoriale sau mintale reduse sau fără experiență sau cunoștințe, cu condiția să fie supravegheate sau instruite corespunzător privind modul de utilizare a acestui aparat în siguranță și să înțeleagă pericolele implicate. Nu lăsați copiii să se joace cu aparatul. Curățarea și întreținerea nu trebuie efectuate de copii fără supraveghere.
- Aparatul nu este destinat utilizării de către persoane (inclusiv copii) cu abilități fizice, senzoriale sau mintale reduse sau lipsite de experiență și cunoștințe, cu excepția cazului în care sunt supravegheate, sau au fost instruite cu privire la utilizarea în siguranță a aparatului, de către o persoană responsabilă cu siguranța lor.
- Copiii trebuie supravegheați pentru a vă asigura că nu se joacă cu aparatul.
- **⚠ AVERTISMENT:** aparatul și părțile sale accesibile devin fierbinți în timpul utilizării. Trebuie să fiți atenți pentru a evita atingerea elementelor de încălzire

Copiii cu vârsta mai mică de 8 ani vor fi ținuți la distanță, mai puțin când sunt supravegheați permanent.

- **⚠️ AVERTISMENT:** Părțile accesibile se pot încinge în timpul utilizării. Copiii mici trebuie ținuti la distanță.

AVERTISMENTE CU PRIVIRE LA INSTALARE

- Cuptorul poate fi amplasat pe o coloană înaltă sau sub suprafața de lucru.
- Înainte de fixare, trebuie să asigurați o bună ventilare a spațiului cuptorului pentru a permite circulația adecvată a aerului proaspăt necesar pentru răcirea și protejarea pieselor interne. Realizați fantele specificate pe ilustrații în funcție de tipul de racord. Fixați întotdeauna cuptorul pe mobilă cu șuruburile furnizate împreună cu aparatul.
- Nu este necesară operarea/setarea suplimentară pentru a utiliza aparatul la frecvențele nominale.
- Aparatul nu trebuie instalat în spatele unei uși de decor pentru a evita supraîncălzirea.
- În timpul instalării, cuptorul trebuie să fie deconectat de la rețeaua electrică pentru a evita supraîncălzirea.
- Dacă pentru rectificarea erorilor care apar ca urmare a instalării incorecte, este necesară asistența producătorului, aceasta nu este acoperită de garanție. Trebuie respectate instrucțiunile de instalare pentru personalul calificat profesional.
- Instalarea incorectă poate cauza daune sau vătăma persoanele, animalele sau bunurile. Producătorul nu poate fi responsabil pentru astfel de daune sau vătămări.
- Instalarea trebuie efectuată de un tehnician calificat, care trebuie să cunoască și să respecte legile în vigoare din țara de instalare și instrucțiunile producătorului.
- După ce ați despachetat aparatul, verificați întotdeauna ca acesta să nu fie deteriorat; în caz de probleme, contactați serviciul clienți înainte de instalare și nu conectați aparatul la sursa de alimentare.
- Îndepărtați materialul de ambalare înainte de a utiliza aparatul.
- În timpul instalării, nu folosiți mânerul ușii cuptorului pentru a ridica și a muta cuptorul.
- Mobilierul pe care se instalează cuptorul, precum și corpurile adiacente de mobilier trebuie să reziste la temperaturi de 95°C.
- Se recomandă să purtați mănuși de protecție în timpul instalării pentru a evita rănilor provocate de tăieturi.

- Nu instalați produsul în medii deschise, expuse la agenți atmosferici.
- Acest aparat este proiectat pentru a fi utilizat la altitudini mai mici de 2000 m.

AVERTISMENTE ELECTRICE

- Priza trebuie să fie adecvată pentru sarcina indicată pe etichetă și trebuie să aibă contactul cu împământare conectat și în stare de funcționare. Conductorul cu împământare are culoarea galben-verde. Această operațiune trebuie efectuată de un profesionist, cu calificări corespunzătoare.
- Racordarea la sursa de alimentare se poate face prin ștecăr sau prin cablarea definitivă prin amplasarea unui disjuncter omnipolar, cu separarea contactelor conform cerințelor pentru categoria de supratensiune III, între aparat și sursa de alimentare care poate suporta sarcina maximă conectată și care este în conformitate cu legislația în vigoare.
- În caz de incompatibilitate între priză și ștecărul aparatului, rugați un electrician calificat să înlocuiască priza cu una de tip adecvat. Ștecărul și priza trebuie să fie conforme cu normele din țara de instalare.
- Cablul cu împământare galben-verde nu trebuie întrerupt de disjuncter. Priza sau disjuncterul omnipolar utilizat pentru conectare trebuie să fie ușor accesibil la instalarea aparatului.
- În cazul în care cablul de alimentare este deteriorat, acesta trebuie înlocuit de către producător, agentul său de service sau persoane calificate similare, pentru a evita orice pericol. Pentru orice lucrări de reparații, consultați numai Departamentul de relații cu clienții și solicitați utilizarea pieselor de rezervă originale.
- Deconectați aparatul de la sursa de alimentare înainte de a efectua orice operațiune sau lucrare de întreținere asupra acestuia.
- **⚠️ AVERTISMENT:** asigurați-vă că aparatul este oprit înainte de a înlocui becul, pentru a evita posibilitatea de electrocutare.
- Cuptorul trebuie oprit înainte de a îndepărta părțile detașabile. După curățare, reasamblați-le conform instrucțiunilor.
- Utilizarea oricăror aparate electrice implică respectarea unor reguli fundamentale:
 - nu trageți de cablul de alimentare pentru a deconecta aparatul de la sursa de alimentare;
 - nu atingeți cu mâinile sau picioarele aparatul când este umed;

- În general, utilizarea adaptoarelor, prizelor multiple sau a cablurilor prelungitoare nu este recomandată;
- În caz de funcționare greșită și/sau performanță slabă, opriți aparatul și nu umblați la el.
- **i NOTĂ:** Întrucât cuptorul poate avea nevoie de lucrări de întreținere, se recomandă să aveți la dispoziție o altă priză de perete, astfel încât cuptorul să poată fi conectat la aceasta în cazul în care este scos din spațiul în care este instalat.
- Orice reparație, instalare și întreținere neefectuată corect poate pune în pericol grav utilizatorul.
- Compania producătoare declară prin prezenta că nu își asumă răspunderea pentru daunele directe sau indirecte cauzate de instalarea, întreținerea sau reparațiile incorecte. În plus, nu este răspunzătoare pentru daunele cauzate de absența sau întreruperea sistemului de împământare (de exemplu, electrocutarea).
- **⚠ ATENȚIE:** pentru a evita un pericol generat de resetarea accidentală a releului termic, acest aparat nu trebuie alimentat prin intermediul unui dispozitiv extern de pornire, cum ar fi un cronometru, sau conectat la un circuit care, de regulă, este pornit și oprit de compania de utilități.
- Aparatul nu este conceput pentru a fi activat de un temporizator extern sau de un sistem separat de control la distanță.

UTILIZARE ȘI ÎNTREȚINERE

- Tava de picurare colectează reziduurile care se scurg în timpul gătirii.
- Când așezați grilajul pe grătarele laterale, asigurați-vă că secțiunea mai scurtă a laturii (între opritor și extremitate) este îndreptată spre interiorul cuptorului. În cazul în care grilajul are o bară metalică decorativă, aveți grijă să o poziționați spre exteriorul cuptorului, astfel încât sigla mărcii să fie vizibilă și lizibilă. Pentru poziționarea corectă, consultați și imaginea din secțiunea [Accesorii](#) din acest manual de utilizare.
- Nu folosiți substanțe de curățare abrazive agresive sau dispozitive metalice de răzuire ascuțite, pentru a curăța geamul de pe ușa cuptorului, întrucât acestea pot zgâria suprafața, ceea ce poate duce la spargerea geamului.
- Folosiți numai sonda de temperatură recomandată pentru acest cuptor.
- În timpul procesului de gătire, umezeala se poate condensa în interiorul cuptorului sau pe sticla ușii. Aceasta este o stare normală. Pentru a reduce acest efect, așteptați 10-15 minute după ce porniți alimentarea înainte de a introduce alimente în cuptor. În orice caz, condensul dispare când cuptorul atinge temperatura de gătit.

- Gătiți legumele într-un vas cu capac în locul unei tăvi deschise.
- Evitați să lăsați mâncare în cuptor după ce ați gătit mai mult de 15/20 de minute.
- Întreruperea îndelungată a alimentării cu curent în timpul unei faze de gătit poate cauza funcționarea greșită a monitorului. În acest caz, contactați serviciul de asistență pentru clienți.
- **⚠️ AVERTISMENT:** Nu căptușiți pereții cuptorului cu folie de aluminiu sau protecție de unică folosință disponibilă în magazine. Folia de aluminiu sau orice altă protecție, în contact direct cu emailul fierbinte, duce la riscul de topire și deteriorare a emailului din interior.
- **⚠️ AVERTISMENT:** Nu scoateți niciodată garnitura ușii cuptorului.
- **⚠️ ATENȚIE:** Nu reumpleți partea inferioară a interiorului cu apă în timpul gătirii sau când cuptorul este fierbinte.
- Pentru utilizarea corectă a cuptorului se recomandă ca alimentele să nu vină în contact direct cu rafturile și tăvile, ci să se folosească hârtie de copt și/sau containere speciale.

AVERTISMENTE (*PENTRU CUPTOARELE CU FUNCȚIE PIROLITICĂ)

- Scurgerile în exces trebuie eliminate înainte de curățare.
- **⚠️ AVERTISMENT:** Înainte de a iniția ciclul de curățare automată:
 - curățați ușa cuptorului;
 - îndepărtați reziduurile de mâncare mari sau dure din interiorul cuptorului folosind un burete umed. nu folosiți detergenți;
 - scoateți toate accesoriile și kitul cu raft glisant (dacă este prezent);
 - Nu amplasați prosoape.
- În cuptoarele cu sondă de carne, înainte de a rula ciclul de curățare, trebuie să curățați orificiul cu piulița furnizată. Închideți întotdeauna orificiul cu piulița atunci când nu folosiți sonda de carne.
- În timpul procesului de curățare pirolitică (dacă această funcție este disponibilă), este posibil ca suprafețele să fie mai fierbinți decât de obicei; din acest motiv, copiii trebuie ținuți la distanță.
- Dacă a fost montată o plită deasupra cuptorului, nu utilizați niciodată plita în timp ce pirolizatorul funcționează, acest lucru va preveni supraîncălzirea plitei.

AVERTISMENTE pentru SONDA DE TEMPERATURĂ FĂRĂ FILET

- Acest produs este exclusiv pentru cuptoare. Trebuie utilizat numai așa cum este descris în acest manual de utilizare.

- NU ATINGEȚI Sonda Preci Probe CU MĂINILE GOALE IMEDIAT DUPĂ GĂTIT. Purtați întotdeauna mănuși de cuptor pentru a scoate sonda Preci Probe din alimente după gătire.
- Pentru a utiliza corect sonda de temperatură, este esențial să introduceți complet bara metalică a sondei în alimente în timpul gătitului, până când aceasta ajunge la porțiunea ceramică de culoare neagră situată la vârful sondei.

introduceți sonda Preci Probe
în alimente până aici

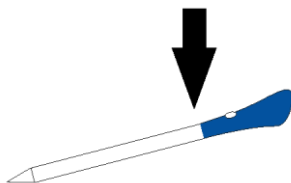

- Nu expuneți partea metalică a sondei Preci Probe la căldura generată direct de cuptor.
- Nu utilizați sonda Preci Probe în alt aparat cu excepția cuptorului încorporat.
- Nu utilizați sonda Preci Probe într-un cuptor cu microunde.
- Sonda Preci Probe poate fi curățată și spălată, dar nu o scufundați mult timp în apă.
- Acest produs nu este destinat utilizării de către persoane cu vârsta sub 12 ani.
- Furnizorul nu va fi responsabil pentru nicio deteriorare a sondei Preci Probe din cauza utilizării greșite a dispozitivului.
- Curățați sonda Preci Probe înainte de utilizare.
- Sonda poate funcționa în următorul interval de temperatură: de la 10 °C până la o temperatură internă maximă a piesei metalice de 100 °C. Partea ceramică poate atinge 350 °C.
- În cazul în care temperatura sondei Preci Probe depășește 100 °C, gătitul se va opri, iar sonda Preci Probe trebuie scoasă din cuptor cât mai repede posibil, purtând mănuși, pentru a evita deteriorarea sondei.

2. PREZENTAREA PRODUSULUI

2.1. PREZENTARE GENERALĂ A PRODUSULUI

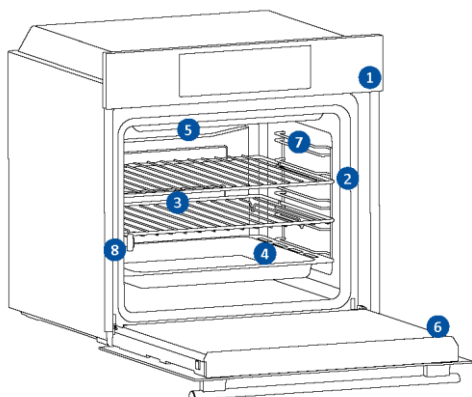

1. Panou de comenzi
2. Numerele pozițiilor grătarelor
3. Grilaje
4. Tăvi
5. Capacul ventilatorului
6. Ușă cuptor
7. Grilaje laterale de sârmă (dacă există: numai pentru cavitate plană)
8. Numărul de serie și codul QR



Scrieți aici numărul dvs. de serie pentru referință viitoare.

2.2. ACCESORII

Grilaje laterale de sârmă (doar dacă există*)

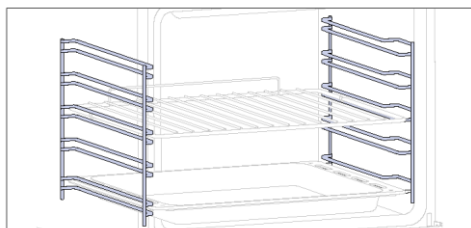

Situate pe ambele părți ale cavității cuptorului, grătarele laterale sunt concepute pentru a plasa tava de copt și grilajele în timpul gătitului.

❶ **NOTĂ:** 6 sau 7 niveluri, în funcție de model.

Tava de copt (doar dacă există*)

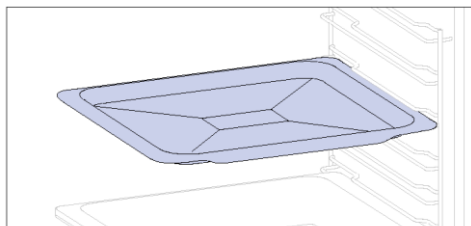

O tavă de copt este ideală pentru a obține o rumenire uniformă la bază, ceea ce o face perfectă pentru prăjituri și produse de patiserie datorită designului său puțin adânc și drept. În plus, plasarea acesteia sub un grilaj de gătit poate ajuta la colectarea picăturilor și la prevenirea murdăriei în cuptor.

Grilaj metalic

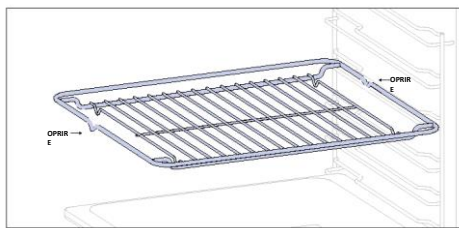

Un grilaj metalic într-un cuptor este un grătar detașabil și reglabil, pe care se așează vasele de gătit și care asigură o gătire uniformă și o curățare ușoară. Acesta poate fi folosit pentru așezarea diferitelor vase și tăvi la diferite înălțimi, pentru nevoile variate de gătit.

Tavă adâncă

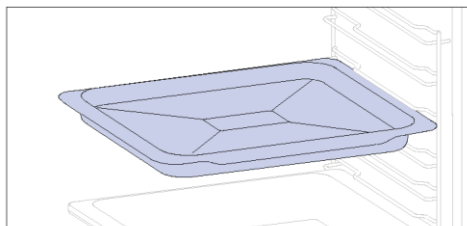

Tava mai adâncă este ideală pentru rețete în care se adaugă lichide sau mai multe straturi, cum ar fi musacaua sau fripturile. Adâncimea acesteia este special concepută pentru a asigura consistența dorită a alimentelor preparate în ea.

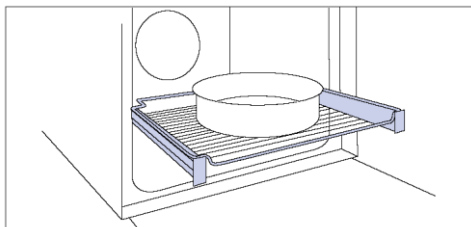

Ghidaje telescopice (doar dacă există*)

Ghidajele telescopice pentru cuptoare sunt grătare care pot fi extinse, facilitând așezarea sau îndepărtarea obiectelor, fără a fi nevoie să introduceți mâna adânc în interiorul cuptorului încins. Acestea îmbunătățesc siguranța, stabilitatea și pot fi ajustate la diferite poziții de nivel.

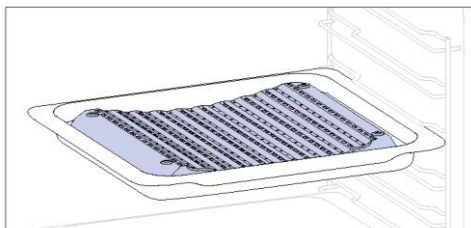
Tavă dublă - mod BBQ (doar dacă există*)

Forma concavă permite o circulație corectă a umidității generate în timpul gătitului, menținând rata de umiditate ridicată a alimentelor. În funcție de cantitatea de apă introdusă în tavă, se va obține o gătire mai uscată sau mai „umedă”.

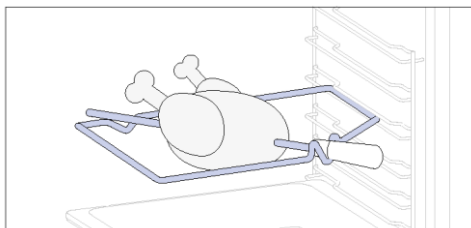
Rotisor (numai dacă există*)

Rotisorul funcționează împreună cu elementul de încălzire de sus, rotind alimentele pentru ca acestea să se gătească uniform. Utilizarea sa este optimă pentru alimente de dimensiuni medii. Ideal pentru redescoperirea gustului fripturii tradiționale.

Balamale cu închidere/deschidere ușoară

(doar dacă există*)

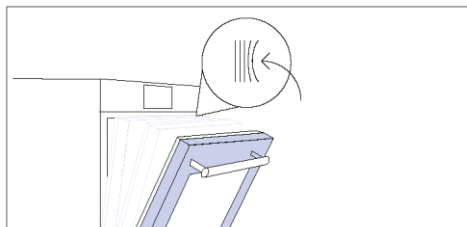

Balamalele cu închidere și deschidere ușoară controlează mișcarea ușii, asigurând o mișcare lină și prevenind trântirea.

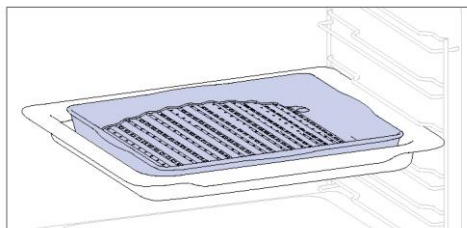
Tavă dublă - mod STEAM (doar dacă există*)

Forma convexă este potrivită pentru gătitul la grătar în cuptor, la temperaturi ridicate (220°), permițând un rezultat asemănător celui obținut pe grătar, chiar și acasă, cu puțin fum, datorită scurgerii grăsimilor pe fundul tăvii.

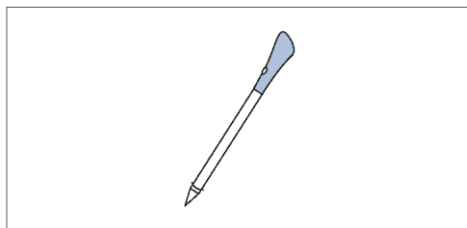
Sonda **Preci probe** (doar dacă există*)

Această sondă este un senzor de temperatură care, introdus în alimente și conectat la cuptor prin bluetooth, permite controlul temperaturii interioare a alimentelor în timpul gătitului. Este folosită în principal pentru pește și carne.

Tavă Airfry (doar dacă există*)

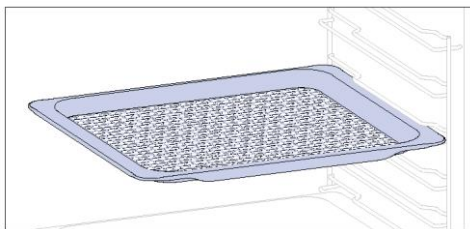

Tava Airfry asigură faptul că aerul cald ajunge la alimente în mod uniform și tridimensional, ceea ce duce la un exterior mai crocant, menținând în același timp frăgezimea în interior. Pentru a colecta sucurile și firimiturile, așezați-o deasupra tăvii de copt.

2.3. PANOU DE COMENZI

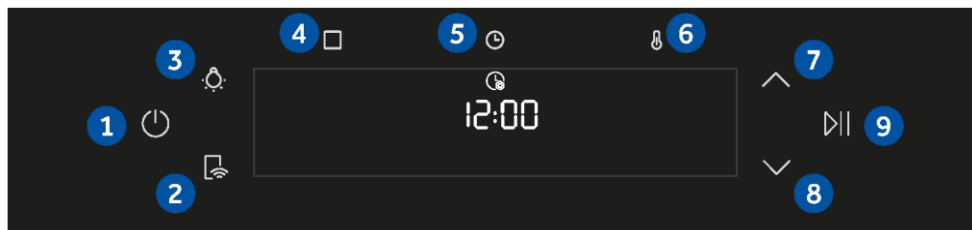

Funcțiile și ierarhizarea funcțiilor pot fi modificate în funcție de model

1. Pornit/Oprit
2. Control la distanță
3. Bec
4. Funcții
5. Oră
6. Temperatură
- 7/8. Butoane de navigare
9. Start/Pauză

FUNCȚII PRINCIPALE

Panoul de control are următoarele funcții principale:

Simbol	Funcție	Descriere
	Pornit/Oprit	Apăsați pentru a porni/opri cuptorul.
	OPRIRE/PORNIRE control la distanță	Apăsați butonul pentru a activa controlul la distanță, după asocierea cuptorului cu aplicația hOn (prin intermediul aplicației).
	Lumină	Apăsați butonul de Pornit/Oprit pentru becul din cavitatea cuptorului
	Funcții	Apăsați o dată pentru a accesa funcțiile Manuale, de două ori pentru Programele Everyday Cooking, de trei ori pentru meniul Curățare și de patru ori pentru meniul Wi-Fi.
	Oră	Apăsați o dată pentru a vedea durata de preparare, de două ori pentru mementoul de minute (disponibil în modul așteptare) și de trei ori pentru amânarea pornirii. În modul așteptare, sunt disponibile cronometrul de bucătărie și, dacă mențineți apăsat timp de 3 secunde, ora.
	Temperatură	Apăsați o dată pentru a verifica temperatura din cavitate și de două ori pentru a activa opțiunea de preîncălzire rapidă (disponibilă doar în etapa de preîncălzire a cuptorului).
	Butoane de navigare	Apăsați butoanele de navigare pentru a derula între funcții și pentru a regla parametrii.
	Start/Pauză	Apăsați butonul de Start/Pauză gătit sau confirmați funcțiile.

2.4. CONECTIVITATE

Parametri wireless

Tehnologie	Wi-Fi	Bluetooth
Standard	IEEE 802.11 b/g/n	Bluetooth v4.2, BR/EDR, BLE
Bandă (benzi) de frecvență [MHz]	2401÷2483	2402÷2480
Putere maximă [mW]	100	10

Parametrii wireless ai sondei Preci Probe model et180

Tehnologie	Bluetooth
Standard	Bluetooth v4.0 BLE
Bandă (benzi) de frecvență [MHz]	2400÷2480
Putere maximă [mW]	2,5 - (4dBm)

INFORMAȚII DESPRE PRODUS PENTRU ECHIPAMENTELE ÎN REȚEA

Consumul de energie al produsului în așteptare în rețea în cazul în care porturile de rețea cablate sunt conectate și toate porturile de rețea wireless sunt activate: 2,0 W

Modul de activare a portului rețelei wireless:

Modulul Wi-Fi pornește atunci când utilizatorul apasă butonul de pornire.

Modul de dezactivare a portului rețelei wireless:

Modulul Wi-Fi se dezactivează atunci când utilizatorul apasă butonul de oprire. De asemenea, wi-fi poate fi dezactivat atunci când cuptorul este pornit, selectând "off" (oprit) în meniul de setări Wi-fi.

Prin prezenta, Candy Hoover Group Srl declară că echipamentul radio este în conformitate cu Directiva 2014/53/UE și cu cerințele legale relevante pentru piața din Regatul Unit. Textul integral al declarației de conformitate este disponibil la următoarea adresă de internet: www.candy-group.com



MODUL DE INTERACȚIUNE CU APLICAȚIA

Aparatul dvs. poate fi conectat la rețeaua wireless de acasă și poate fi operat de la distanță cu ajutorul aplicației. Conectați-vă aparatul pentru a vă asigura că acesta este actualizat cu cel mai recent software și cele mai recente caracteristici.

i NOTĂ

- După pornirea cuptorului, pictograma Wi-Fi luminează intermitent timp de 30 de minute. În această perioadă este posibilă înregistrarea produsului.
- Asigurați-vă că rețeaua Wi-Fi de acasă este pornită.
- Veți primi îndrumări pas cu pas atât pe aparatul dumneavoastră, cât și pe dispozitivul mobil.
- Conectarea cuptorului poate dura până la 10 minute.
- Pentru îndrumări suplimentare și depanare, consultați aplicația.

Descărcați-o pe smartphone-ul dumneavoastră.



ÎNREGISTRAREA UNUI NOU UTILIZATOR

- Faceți clic pe „Înregistrare”
- Vă puteți înregistra prin intermediul conturilor de pe rețelele de socializare sau cu e-mailul personal

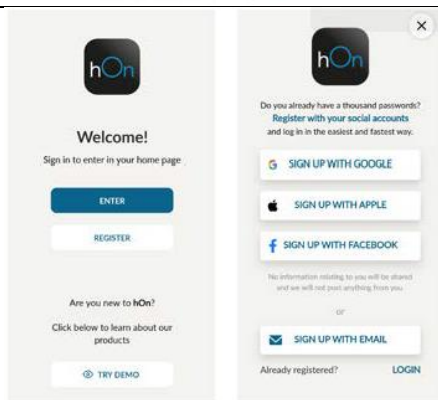

ÎNREGISTRAREA RAPIDĂ A ASOCIERILOR

Pasul 1

- Selectați „Adăugare aparat”.



Pasul 2

- Acordați permisiunea pentru informații privind locația.

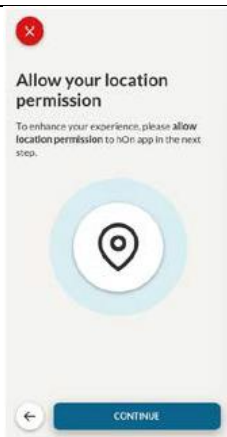
**Pasul 3**

- Selectați „Cuptor” din categoria de aparate.

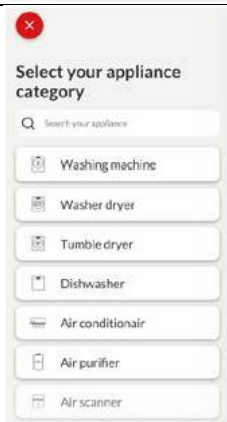
**Pasul 4**

- Porniți aparatul; dacă acesta este deja pornit, opriți-l și porniți-l din nou.



Pasul 5

- După pornire, aplicația hOn va începe să caute aparatul.

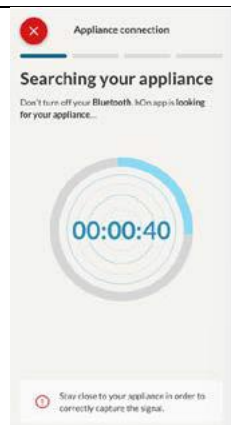
**Pasul 6.1-6.2**

- Selectați aparatul, apăsați pe „Conectare” și așteptați câteva secunde.

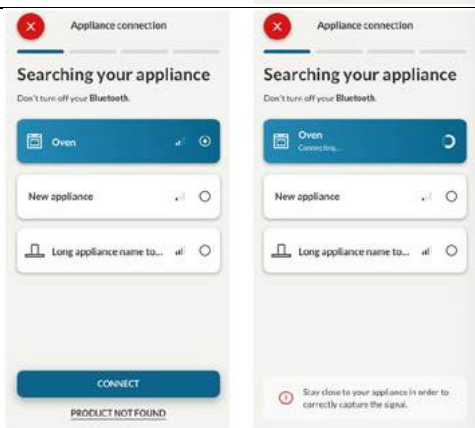
**Pasul 7**

- Cuptorul va fi găsit și îl veți putea controla prin hOn.



📶 CUM SE SCHIMBĂ SETĂRILE WI-FI

Odată ce aparatul este conectat, utilizatorul poate modifica setările WiFi între:

- **WIFI ON:** Este posibilă monitorizarea stării cuptorului doar prin aplicație.
- **WIFI hOn:** Cuptorul poate fi folosit exclusiv de aplicație.
- **WIFI OFF:** Cuptorul nu este conectat, dar este încă înregistrat cu autentificările de rețea salvate.
- **WIFI RESET:** Conexiunea este resetată și este posibilă o nouă înregistrare.

1. Atingeți  și intrați în meniul WIFI. Pe afișaj apare „On” (pornit).
2. Pe afișaj apare „On” (pornit).
3. Folosiți săgețile până când se afișează "Off" sau setarea de resetare "rSt".

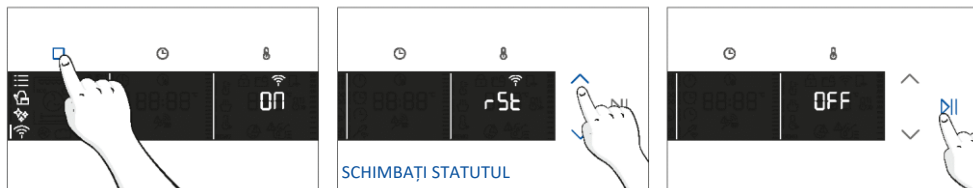





📄 CONTROL LA DISTANȚĂ

Controlul la distanță oferă numeroase avantaje pentru utilizatori, îmbunătățind confortul, eficiența și experiența generală de gătit, oferind posibilitatea de a controla produsul direct atât de pe aparat, cât și din aplicația hOn.

Această funcție permite, prin intermediul dispozitivului dvs., să vă bucurați de diverse caracteristici, cum ar fi: pornirea instantanee sau programată a rețetelor sau a programelor de gătit deja disponibile în aplicație; monitorizarea în timp real a progresului rețetelor dvs.; ajustarea parametrilor de gătit în curs de utilizare; monitorizarea procesului de gătit cu ajutorul sondei; gestionarea rețetelor salvate cu ajutorul „[funcției Jolly](#)” de pe produs (consultați secțiunea conexă). În plus, este posibil să primiți notificări odată ce programele sau rețetele sunt finalizate. Controlul la distanță poate fi activat exclusiv atunci când produsul este înregistrat.

📌 NOTĂ: Este disponibil pentru toate funcțiile de gătit ale produsului, cu excepția programelor Gratinare, Grill și Supergrill.

Cum se activează controlul la distanță:

1. Atingeți  pentru a selecta modul WIFI.
2. Pe ecran apare „connect”. Atingeți . „On” va începe să clipească.
3. Atingeți  pentru a selecta modul „hOn” și atingeți  pentru a activa telecomanda.
4. Apăsăți  pentru a ieși din modul "hOn".
5. Accesați aplicația, selectați un program și începeți gătitul. În timpul procesului este posibil să controlați și să modificați parametrii programului atât de pe aparat, cât și din aplicație.

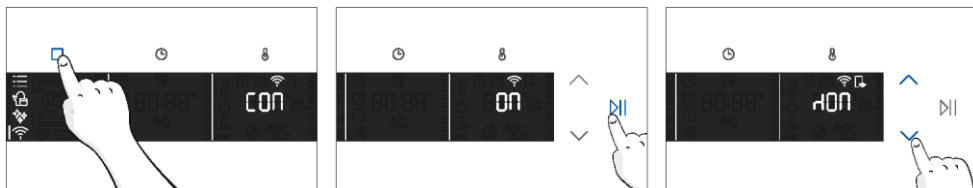

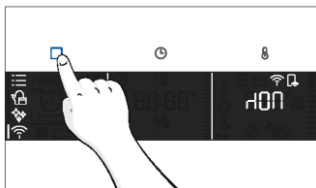

De asemenea, este posibilă activarea controlului la distanță în timpul procesului de gătit prin apăsarea butonului aferent



Cum să opriți controlul la distanță:

În timp ce programul de gătit este în desfășurare, acesta poate fi oprit direct de pe produs, prin apăsarea butonului corespunzător al telecomenzii livrate împreună cu aparatul dumneavoastră.

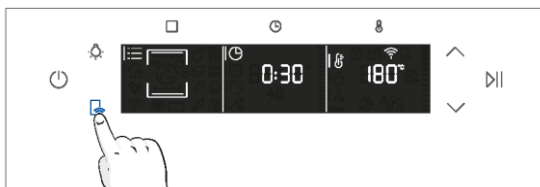

De asemenea, puteți opri programul de gătit de la distanță cu ajutorul aplicației, făcând clic pe butonul „STOP” de pe dispozitivul de afișare. Cuptorul va opri automat gătitul.

NOTĂ: În cazul în care utilizatorul oprește gătitul în curs de la cuptor, simultan, acest lucru va fi afișat în aplicație.



3. ÎNAINTE DE A ÎNCEPE

3.1. INFORMAȚII PENTRU A ÎNCEPE

Când porniți pentru prima dată cuptorul, este posibil să observați puțin fum. Nu vă faceți griji, așteptați să se evapore fumul înainte de a folosi cuptorul.

Cum funcționează ușa

Pentru funcțiile care utilizează grătarul, datorită tehnologiei întrerupătorului de pe ușă, cuptorul va opri automat elementele de încălzire atunci când deschideți ușa și va continua gătitul după ce o închideți.

Această funcție este disponibilă numai pe anumite configurații de cuptoare. Toate modelele pirolitice sunt prevăzute cu această funcție.

În timpul procesului de curățare pirolitică, ușa cuptorului rămâne blocată în permanență. Dacă nu este blocat, cuptorul va afișa codul de eroare 24 și va întrerupe funcția de curățare.

Cum funcționează iluminarea

Cavitatea cuptorului este iluminată de unul sau mai multe becuri, care se activează de obicei de fiecare dată când începe o funcție de gătit.

În cazul cuptoarelor prevăzute cu un întrerupător pe ușă (consultați mai jos), becul se aprinde automat atunci când se deschide ușa.

În cazul cuptoarelor prevăzute cu buton pentru bec, acesta poate fi utilizat pentru a activa iluminarea. Dacă ușa cuptorului rămâne deschisă timp de peste 10 minute, becurile se vor stinge automat.

În timpul procesului de curățare pirolitică, becul rămâne stins. *

Cum funcționează ventilatorul de răcire

Ventilatorul de răcire asigură disiparea căldurii, împiedicând cuptorul și zonele sale adiacente să se încălzească prea tare și protejând aparatele electrocasnice de efectele temperaturilor ridicate. Din acest motiv, ventilatorul de răcire va continua să se audă un timp, chiar și după ce cuptorul este oprit. Funcționează în timpul și după ciclul de gătit în funcție de temperatura internă a cuptorului.

Atunci când ventilatorul de răcire este operațional, acesta generează de obicei un zumzet sau un vâjâit ușor. De asemenea, este posibil să observați un flux de aer cald care se emană din spațiul dintre ușa cuptorului și panoul de control.

În timpul curățării pirolitice și atunci când ușa este blocată, ventilatorul de răcire este pornit. *



În timpul funcției ECO, becul va rămâne stins.

(*numai pentru cuptoarele cu funcție pirolitică)





3.2. PRIMA UTILIZARE

Când aparatul este pornit pentru prima dată, pasul inițial constă în setarea orei din zi, alegerea între 13 amperi sau 16 amperi și selectarea nivelului de sunet.

- **SETAREA OREI:** Afișajul va afișa intermitent ora presetată „12:00”. Pentru a o modifica, țineți apăsat  și folosiți săgețile pentru a seta ora curentă. Apăsăți  pentru a confirma orele. Urmați aceeași procedură pentru a seta minutele. Pentru a confirma, apăsați .



- **AMPERAJ:** În mod implicit, cuptorul este setat să funcționeze cu o putere mai mare, potrivită pentru gospodării cu mai mult de 3 kW (16 A). Dacă locuința dvs. are o putere mai mică, puteți schimba această setare la  13 A. Această setare afectează rapiditatea cu care se încălzește cuptorul. Alegerea opțiunii mai mari (16A) înseamnă că se încălzește mai repede (deoarece absorbția de energie este mai mare). Pe ecran, veți vedea două opțiuni: 13 A și 16 A. Selectați-l pe cel preferat cu ajutorul săgeților. Pentru a confirma, apăsați .

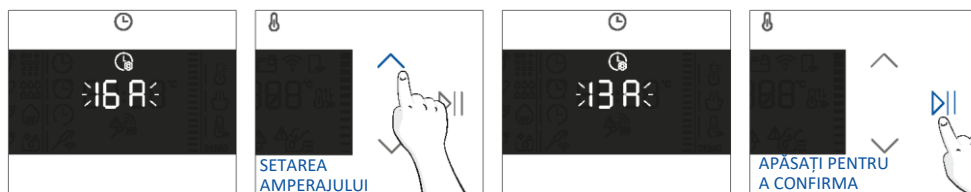

NOTĂ: Opțiunea de a seta amperajul este disponibilă numai în timpul instalării inițiale. Pentru a modifica amperajul setat, consultați instrucțiunile de post-instalare.

- **LUMINOZITATE:** Pe afișaj apare simbolul „brig”. Numerele reprezintă nivelul de intensitate a luminozității, care poate fi modificat cu ajutorul săgeților. Pentru a confirma, apăsați .

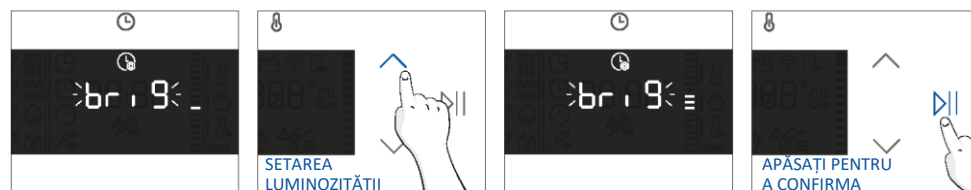

- **SUNET:** Pe afișaj apare simbolul „Sound”. Numerele reprezintă nivelul de intensitate a sunetului, care poate fi modificat cu ajutorul săgeților. Pentru a confirma, apăsați ►||.

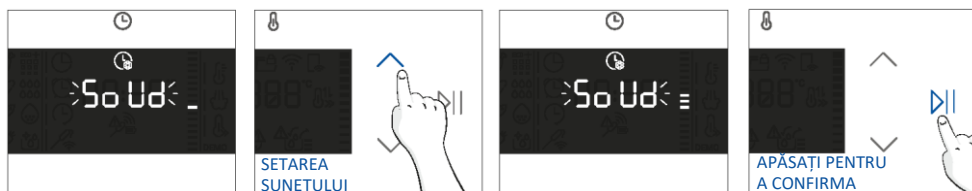

Este posibil să se revină la setările inițiale prin apăsarea butonului Lampă timp de 5 sec.

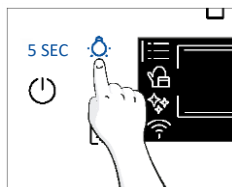

3.3. CURĂȚAREA PRELIMINARĂ

Curățați cuptorul înainte de prima utilizare. Ștergeți suprafețele externe cu o lavetă moale și umedă. Spălați toate accesoriile și ștergeți interiorul cuptorului cu o soluție de apă fierbinte și detergent lichid. Setati cuptorul gol la temperatura maximă și lăsați-l pornit timp de aproximativ 1 oră; astfel veți elimina toate mirosurile reziduale ale unui aparat nou.

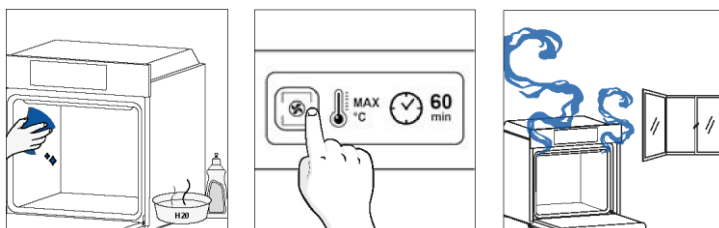

4. UTILIZAREA PRODUSULUI

4.1. CUM FUNCȚIONEAZĂ PRODUSUL

PORNIREA/OPRIREA CUPTORULUI

Pentru a porni/opri cuptorul, țineți apăsat 







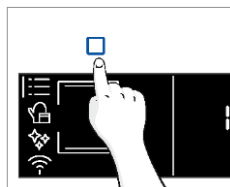

MENIUL FUNCȚIUNI

Accesați meniul Function (Funcții) apăsând .

Pentru a naviga, apăsați de câte ori este necesar pentru a introduce următoarele setări:



Simbol	Funcție	Descriere
	FUNCȚII PRINCIPALE	Această funcție permite selectarea programului de gătit dorit cu ajutorul săgeților. Atingeți  și  pentru a seta ora și temperatura. Apăsați  pentru a porni funcția. Pentru a întrerupe programul, faceți clic din nou.
	<u>CATEGORII DE ALIMENTE</u>	În acest meniu puteți accesa cele 4 categorii de gătire a alimentelor deja integrate în cuptorul dvs. cu ajutorul săgeților. Afișajul va afișa ora și temperatura implicite.
	WI-FI	În acest mod vă puteți conecta cuptorul la o rețea și îl puteți înregistra cu aplicația hOn.
	FUNCȚII DE CURĂȚARE	Această funcție vă permite să alegeți un sistem de curățare disponibil pe cuptorul dumneavoastră.







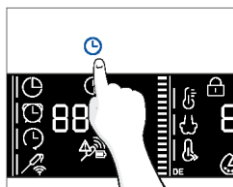









MENIU - ORĂ

După ce ați selectat programul de gătit, accesați meniul Timp apăsând .

Pentru a naviga, apăsați  de câte ori este necesar pentru a introduce următoarele setări:



NOTĂ: nu pot fi setați mai mulți parametri în același timp, prin urmare numai ultimul setat rămâne în memorie, în timp ce parametrul anterior este șters.

Simbol	Funcție	Descriere
	a) DURATA DE GĂTIRE	Permite presetarea timpului de gătire necesar pentru rețeta aleasă. Apăsați  pentru a intra în meniul Ora. Apăsați  de câte ori este nevoie pentru a selecta funcția „Durata gătirii”. Apoi utilizați săgețile pentru a regla valoarea și apăsați  pentru a confirma. Numărătoarea inversă începe la sfârșitul preîncălzirii (dacă există). În timpul fazei de gătire este posibilă modificarea valorii duratei prin apăsarea  și prin utilizarea săgeților. Când durata este expirată, pe afișaj apare "End" (Sfârșit) și gătitul se oprește.
	b) MEMENTO MINUTE	Permite utilizarea cuptorului ca ceas cu alarmă. Apăsați  pentru a intra în meniul Ora. Apăsați  de câte ori este necesar pentru a selecta funcția „Memento minute”. Apoi utilizați săgețile pentru a regla valoarea și apăsați  pentru a confirma. În timpul fazei de gătire este posibilă modificarea valorii duratei prin apăsarea  și prin utilizarea săgeților. Apoi apăsați  pentru a reporni gătitul. Când durata se scurge, gătitul continuă până la întreruperea manuală. Această funcție poate fi setată și atunci când cuptorul se află în modul stand-by prin apăsarea  . Atunci când este activată, funcția memento minute funcționează independent de funcțiile de gătit ale cuptorului.
	c) AMÂNARE PORNIRE	Permite alegerea orei de începere a gătitului. Apăsați  pentru a intra în meniul Ora. Apăsați  de câte ori este necesar pentru a selecta funcția „Amânare pornire”. Apoi utilizați săgețile pentru a regla valoarea și apăsați  pentru a confirma. NOTĂ: Funcția Amânare pornire poate fi activată numai după setarea Durată de gătire și nu este disponibilă cu funcțiile de grătar

a. DURATA DE GĂTIRE





b. MEMENTO MINUTE







c. AMÂNARE PORNIRE



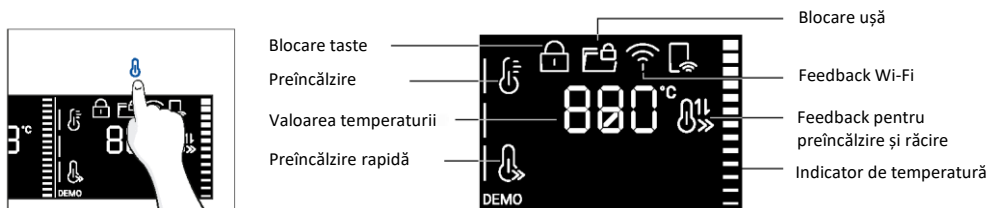

MENIUL DE TEMPERATURĂ

După ce ați selectat programul de gătit, accesați meniul Temperatură apăsând . Pentru a naviga, apăsați  de câte ori este necesar pentru a introduce următoarele setări:

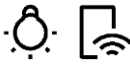

Simbol	Funcție	Descriere
	TEMPERATURĂ	Apăsați  pentru a seta temperatura și utilizați săgețile pentru a regla valoarea.
	<u>PREÎNCĂLZIRE RAPIDĂ</u>	Apăsați de două ori  pentru a seta temperatura rapidă.

FUNCȚIE SUPLIMENTARĂ

Simbol	Funcție	Descriere
	BLOCARE ÎMPOTRIVA ACCESULUI COPIILOR	Această funcție permite blocarea ecranului pentru a preveni orice utilizare nedorită a sa de către minori. Țineți apăsat butonul Lampă și telecomanda pentru a activa blocarea ecranului. Procedați la fel pentru a o dezactiva.
	FUNCȚIA PREFERATĂ	Pentru a salva o funcție preferată și a o afișa prima dată când cuptorul este pornit, țineți apăsată funcția Function (Funcție) timp de 5 secunde.





4.2. FUNCȚII DE GĂTIT







OPȚIUNE DE PREÎNCĂLZIRE RAPIDĂ

Pentru a accelera faza de preîncălzire, opțiunea de preîncălzire rapidă poate fi selectată prin apăsarea pictogramei de temperatură timp de 3s după ce ați selectat programul de gătit și temperatura. Această opțiune va activa o combinație de ventilator și elemente de încălzire, indiferent de funcția de gătit aleasă. Pentru a economisi energie, atunci când funcția preîncălzire rapidă este activată, ventilatorul cavității va fi oprit până când cuptorul atinge temperatura dorită

FUNCȚII STANDARD

i NOTĂ: pentru funcțiile care necesită preîncălzire, asigurați-vă că toate accesoriile sunt îndepărtate în timpul acestei faze.

Simbol	Funcție	T°C implicit T°C interval	Poziția sugerată a grătarului	Preîn- călzire	Sugestii
	*Static	200 °C 30-250°C	L2/L3	Da/preîn- călzire rapidă	IDEAL PENTRU: prăjituri, pâine, biscuiți, tarte sărate, pe un singur nivel, folosind atât elementele de încălzire superioară, cât și cele pentru încălzirea inferioară. Poate fi utilizat cu sonda Preci Probe.
	Convecție + ventilație	50-250°C	L2/L3/L4	Da/preîn- călzire rapidă	IDEAL PENTRU: fripturi, tocănițe, legume și plăcinte cu umplutură umedă, pe un singur nivel. Ideal pentru gătitul alimentelor cu un conținut ridicat de apă. Poate fi utilizat cu sonda Preci Probe.
	Multi-nivel	160°C 50-250°C	L4 pentru un singur nivel L2+L5 pentru nivel dublu L2+L4+L6 pentru nivel triplu	Da/preîn- călzire rapidă	IDEAL PENTRU: prăjituri, biscuiți și pizza, pe unul sau mai multe niveluri. Ideal pentru a găti diferite alimente. Poate fi utilizat cu sonda Preci Probe.
	Încălzire de jos	50-230 °C	L2	Da/preîn- călzire rapidă	IDEAL PENTRU: budinci cu caramel, budinci și la bain marie, pe un singur nivel. Această funcție poate fi utilizată și pentru finalizarea unui preparat. Poate fi utilizat cu sonda Preci Probe
	Încălzire de jos + ventilație	50-230 °C	L2	Da/preîn- călzire rapidă	IDEAL PENTRU: pizza, prăjituri sărate, tarte și alimente cu garnituri lichide, pe un singur nivel. Poate fi utilizat cu sonda Preci Probe.

Simbol	Funcție	T°C implicit T°C interval	Poziția sugerată a grătarului	Preîn- călzire	Sugestii
	Grill	01-05	L6 pentru alimente subțiri L5 pentru alimente mai groase	NU	IDEAL PENTRU: gratinat, carne la grătar, pește, legume. Această funcție utilizează numai elementul de încălzire superior interior. Utilizați cu ușa închisă. Așezați o tavă dedesubt pentru a colecta sucidurile.
	**Supergrill	05 01-05	L6	NU	IDEAL PENTRU: cantități mari de cârnați, fripturi și pâine prăjită. Întreaga zonă de sub grill devine fierbinte. Utilizați cu ușa închisă. Întoarceți mâncarea la două treimi din timpul gătirii (dacă este necesar).
	**Gratinare (***)	200 °C 150-250°C	L4/L5	Da/preîn- călzire rapidă	IDEAL PENTRU: bucăți întregi de carne (fripturi) sau alimente gratinate. Utilizați cu ușa închisă. Glisați tava de scurgere sub raft pentru a colecta sucidurile. Întoarceți alimentele la jumătatea timpului de gătire, dacă este necesar.
	Multi-nivel +	150-250°C	1ST+2ND+3RD +6-lea nivel	Da/preîn- călzire rapidă disponi- bilă	IDEAL PENTRU: gătit meniul complet fără amestecarea mirosurilor. Alimentele nu trebuie să fie extrase în același timp de gătire A se vedea paragraful dedicat (inserați numărul paragrafului) pentru sugestii de meniu
	*ECO	190 °C 150-220 °C	Nivelul 3 / 4	NU	IDEAL PENTRU: gătit carne, pește sau legume Această funcție permite economisirea energiei în timpul gătirii, menținând alimentele suculente și fragede. Becul din cavitate este stins.
	Airfry(***)	200 °C 150-250°C	Nivelul 3 / 4	NU	IDEAL PENTRU: prepararea alimentelor congelate sau a alimentelor pane, care sunt de obicei prăjite. Datorită tăvi dedicate, aerul cald poate învăluși uniform alimentele.

* Testat în conformitate cu EN 60350-1 în scopul declarației consumului de energie și a clasei energetice.

** Utilizați cu ușa închisă.

(***) În funcție de modelul cuptorului.

FUNȚII SPECIALE

Simbol	Funcție	T°C implicit T°C interval	Poziția sugerată a grătarului	Preîn- călzire	Sugestii
	Jolly	-	-	-	Adăugați la lista de funcții prestabilite cea preferată, care nu este deja prezentă în cuptor. Puteți configura prin intermediul aplicației hOn.

Funcția Jolly

Datorită funcției Jolly, acest produs oferă o experiență complet personalizabilă, permițându-vă să vă stocați rețetele personalizate direct pe cuptor. Puteți executa aceste rețete ori de câte ori doriți, chiar și fără a fi nevoie să vă conectați la aplicație.

Cum se setează funcția Jolly:

Pentru a seta funcția Jolly pe cuptorul dumneavoastră, deschideți secțiunea de rețete a aplicației, selectați rețeta pe care doriți să o utilizați și faceți clic pe "Utilizați ca funcție Jolly".

Din acest moment, îl puteți lansa din produs chiar și fără a interacționa cu aplicația. Pur și simplu rotiți butonul de funcție pe funcția Jolly pentru a începe procesul de gătit.

Afișajul va arăta temperatura presetată.



Cum se editează funcția Jolly:

Pentru a edita o funcție Jolly, mergeți la secțiunea de rețete a aplicației și selectați cartea din rețetă desemnată ca fiind o funcție Jolly. Atingeți butonul "edit" (editare) pentru a personaliza rețeta și a modifica setările stabilite anterior.

Un mesaj pop-up vă va informa că, pentru a salva funcția Jolly nou modificată, trebuie să o eliminați pe cea anterioară. Dacă confirmați, funcția Jolly anterioară va fi ștersă, iar noii parametri vor fi salvați pe produs și vor fi vizibili în aplicație.

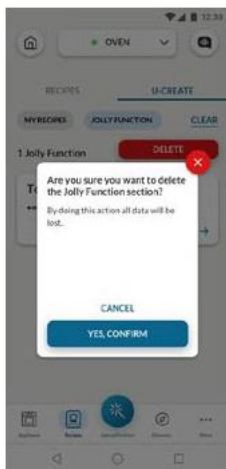

Cum se șterge funcția Jolly:

Pentru a elimina funcția Jolly din interfața de utilizator a cuptorului, accesați secțiunea de rețete a aplicației.

Atingând cardul rețetei desemnate ca fiind o funcție Jolly, este posibil să o ștergeți făcând clic pe butonul roșu "buton de ștergere".

O fereastră pop-up va confirma operațiunea, solicitând confirmarea dumneavoastră. Dacă continuați, funcția Jolly salvată pe cuptor va fi eliminată și nu va mai fi disponibilă în aplicație.



SONDA PRECI PROBE

Înainte de utilizare, verificați că sonda Preci Probe este încărcată:

1. Puneți sonda Preci Probe în încărcător și închideți capacul.
2. Conectați încărcătorul la o sursă de alimentare USB, cum ar fi adaptorul USB sau mufa USB de pe computer/notebook cu cablul USB. Este posibil ca încărcătorul să nu funcționeze corect cu acumuloarele externe, din cauza funcției de oprire automată.
3. LED-ul încărcătorului se va aprinde și va clipi în timpul încărcării. Se va opri când sonda Preci Probe va fi încărcată complet.

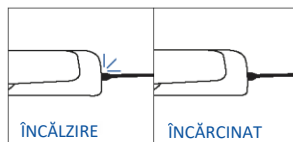
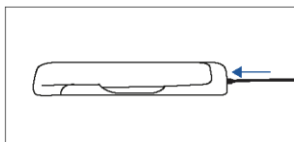
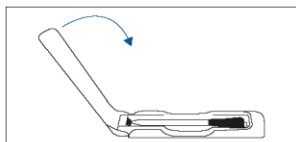

Cum să vă înscrieți și să utilizați Preci Probe:

1. Introduceți sonda în aliment.
2. Atingeți □ pentru a selecta funcția dorită și atingeți ⏸ de câte ori este necesar pentru a selecta pictograma Sonda.
3. După un timp, cuptorul va recunoaște codul sondei. Atingeți ▷||, și utilizați săgețile pentru a seta temperatura țintă.
4. Atingeți ▷|| pentru a confirma. Din acest moment, cuptorul va folosi datele sondei pentru a monitoriza temperatura internă a alimentelor.
5. Odată ce este atinsă temperatura internă dorită, alarma sună și cuptorul se oprește. Scoateți cu grijă sonda din alimente.

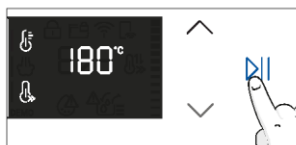
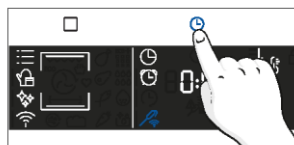
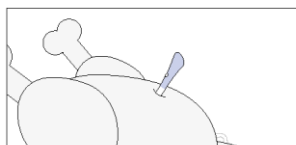

Sfaturi pentru gătit

Sonda este echipată cu un singur punct de măsurare. Introduceți-l în întregime în aliment, cu vârful metalic poziționat în centrul acestuia. Așezați acest punct cât mai aproape posibil de partea cea mai groasă (cea mai rece) a alimentelor pentru a monitoriza cu precizie procesul de gătit.

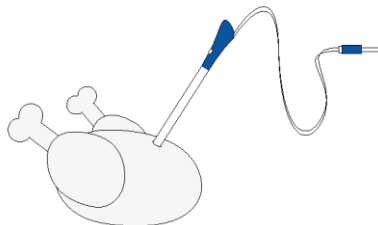

Sonda poate fi utilizată cu funcțiile manuale (Static, Static + Ventilator, Grill, Super grill, Gratin și Multi-nivel), cu CATEGORII DE GĂTIRE A ALIMENTELOR (Carne, Pește și Legume) și Gentle Cooking.

Categoria de alimente	Sugestie pentru miez T°C	Poziționare sugerată
Friptură de vită înăbușită	45°C	În diagonală, în partea cea mai groasă. Pentru alimentele în formă cilindrică (de exemplu, friptura de vită), plasați vârful cât mai aproape posibil de centrul geometric
Carnea prăjită	55 °C / 60 °C / 65 °C	
Carne de pasăre	83-85°C	În partea cea mai groasă a pieptului
Pește (întreg/steaks)	65 °C	În diagonală, în partea cea mai groasă
Pâine/casserolă	90 °C	Aproape de centrul geometric al alimentelor

5. RECOMANDĂRI PENTRU GĂTIT

5.1. TABEL GENERAL DE GĂTIT

Categorie	Rețetă	Nr. de niveluri	Program de gătit	T°C	Preîncălzire	Accesoriu de gătit	Poziție grătar	Timpe de gătire după preîncălzire* (min)
Produse de patiserie dulci	Prăjituri mici/Brioșe	1	Static Multi-nivel	175°C 160°C	Da	Tavă pentru copt Tavă pentru copt	L3 L4	20-30 30-40
		2	Multi-nivel	150°C		Coacere + Tăvi mai adânci	L2+L5	30-40
		3	Multi-nivel	140°C		Tăvi pentru copt	L2+L4+L6	40-50
	Prăjituri cu blat pufos (26 cm Ø)	1	Static	170°C	Da	Grilaj metalic + Formă de tort	L2	30-40
			Multi-nivel	150°C		Grilaj metalic + Formă de tort	L4	40-50
		2	Multi-nivel	150°C		Grilaje metalice + Tavă pentru prăjituri	L1+L4	50-60
	Biscuiți/ Fursecuri	1	Static Multi-nivel	150°C 150°C	Da	Tavă pentru copt Tavă pentru copt	L3 L4	25-30 30-40
		2	Multi-nivel	140°C		Coacere + Tăvi mai adânci	L2+L5	30-40
		3	Multi-nivel	140°C		Tăvi pentru copt	L2+L4+L6	35-40
	Gogoșele din aluat opărit	1	Static	190°C		Tavă pentru copt	L4	25-35
		2	Multi-nivel	170°C		Tavă pentru copt	L3	25-35
	Budincă Yorkshire	1	Static	200 °C	Da	Tavă pentru copt	L3	20-30
	Bezele	1	Multi-nivel	90 °C	Da	Tavă pentru copt		90-160
	Macaron	1	Static	150°C	Da	Tavă pentru copt	L3	15-20
	Plăcintă cu mere	1	Static	185°C	Da	Grilaj metalic + Formă de tort	L2	60-70
		1	Multi-nivel	170°C	Da	Grilaj metalic + Formă de tort	L4	65-75
	Tartă tatin	1	Static	170°C	Da	Grilaj metalic + Formă de tort	L2	40-60
	Sufleu de ciocolată	1	Static	200 °C	Da	Tavă de copt + forme	L3	10-15
	Cheesecake	1	Static	150°C	Da	Grilaj metalic + Formă de tort	L2	50-65
	Croasante congelate	1	Static	180°C	Da	Tavă pentru copt	L3	20-25
2		Static	180°C	Tăvi pentru copt		L2+L5	25-35	
3		Multi-nivel	160°C	Tăvi pentru copt		L2+L4+L6	30-40	
Strudel, congelat	1	Static	210 °C	Da	Tavă pentru copt	L3	30-45	
Pâine și pâine plată	Pâine prăjită	1	Supergrill	5	N	Grilaj metalic	L6	4-6
	Focaccia	1	Static	200 °C	Da	Tavă pentru copt	L2 sau L3	25-35



Categorie	Rețetă	Nr. de niveluri	Program de gătit	T°C	Preîncălzire	Accesoriu de gătit	Poziție grătar	Țimp de gătire după preîncălzire* (min)
	Pâine, integrală	1	Static	200 °C	Da	Tavă pentru copt	L3	35-50
Plăcinte sărate și musaca	Checuri sărate/ Tarte sărate (26 cm Ø)	1	Static	200 °C	Da	Grilaj metalic + Formă de tartă	L1 sau L2	30-50
		2	Multi-nivel	180°C	Da	Grilaj metalic + Formă de tartă	L1+L4	50-70
	Sufleu de brânză	1	Static	200 °C	Da	Tavă de copt + forme	L3	20-35
	Lasagna, proaspătă	1	Static	200 °C	Da	Grilaj metalic + vas termorezistent	L3	40-60
	Lasagna, congelată	1	Static	180°C	Da	Grilaj metalic + vas termorezistent	L3	50-60
	Cannelloni, congelați	1	Static	180°C	Da	Grilaj metalic + vas termorezistent	L3	45-55
	Paste la cuptor	1	Gratinare	200 °C	Da	Grilaj metalic + vas termorezistent	L4	20-30
Pizza	Pizza, proaspătă (Tavă)	1	Static	250°C	Da	Tavă pentru copt	L2 sau L3	15-20
	Pizza, proaspătă (Tavă)	1	Pizza	250°C	N	Tavă pentru copt	L2 sau L3	18-25
		2	Multi-nivel	180°C	Da	Coacere + Tăvi mai adânci	L2+L5	25-35
	Pizza, proaspătă (rotundă)	1	Static	250°C	Da	Tavă pentru copt	L2 sau L3	8-10
	Pizza, proaspătă (rotundă)	1	Pizza	300°C	N	Tavă pentru copt	L2 sau L3	15-20
		2	Multi-nivel	180°C	Da	Coacere + Tăvi mai adânci	L2+L5	30-40
	Pizza, congelată (cu blat subțire)	1	Static	220°C	Da	Grilaj metalic	L3	10-15
		2	Multi-nivel	200 °C		Grilaj metalic	L2+L5	15-25
		3	Multi-nivel	180°C		Grilaj metalic	L2+L4+L6	
	Pizza, congelată (cu blat subțire)	1	Pizza	200 °C	N	Grilaj metalic	L2	10-15
Carne și păsări de curte	Pui întreg prăjit (1-1,2 kg)	1	Gratinare	220°C	Da	Grilă metalică/ L4 Așezați tava de susținere la L1 cu 150 ml de apă	L4	40-60
	Pulpe de pui	1	AirFry**	220°C	N	Tavă Air fry**	L4	30-50
	Rață prăjită	1	Gratinare	200 °C	Da	Grilaj metalic + vas termorezistent	L3	50-60
Carne și păsări de curte	Cocoș	1	Gratinare	220°C	Da	Grilaj metalic Așezați tava de copt la L1	L4	20-40
	Curcan prăjit	1	Gratinare	200 °C	Da	Grilaj metalic + vas termorezistent	L3	50-60



Categorie	Rețetă	Nr. de niveluri	Program de gătit	T °C	Preîncălzire	Accesorii de gătit	Poziție grătar	Timp de gătire după preîncălzire* (min)
	Coaste de porc (1000-1200 g)	1	Static	200 °C	Da	Grilaj metalic + vas termorezistent	L3	80-100
	Cârnați	1	Supergrill	4	Da	Grilaj metalic	L5	40-50
	File de vită (1000-1500g)	1	Gentle cooking**	60°C	N	Grilaj metalic + vas termorezistent	L3	60-80
	Friptură de vită (500 g)	1	Gratinare	220°C	Da	Tavă pentru copt	L3	20-40
	Carne (1000-1500g)	1	Static	180°C	Da	Tavă pentru copt	L3	40-50
	Pui prăjit cu cartofi	1	Gratinare	200 °C	Da	Tavă adâncă	L4	45-60
Peșe și fructe de mare	Fructe de mare la grătar	1	Supergrill	4	N	Grilaj metalic	L5	15-30
	Batoane de pește congelate	1	AirFry**	200 °C	N	Tavă Air fry**	L4	20-25
	Pește la cuptor	1	ECO	200 °C	N	Grilaj metalic Așezați tava de copt la L1	L3	40-60
Legume	Legume gratinate	1	ECO	200 °C	N	Grilaj metalic + vas termorezistent	L3	80-90
	Cartofi prăjiți congelați (300-500 g)	1	AirFry**	220°C	N	Tavă Air fry**	L4	18-25
	Cartofi gratinați	1	Gratinare	200 °C	Da	Grilaj metalic + vas termorezistent	L4	15-25
	Cartofi la cuptor	1	Static	200 °C	Da	Tavă pentru copt	L4	30-50

Timpii de gătire pot varia în funcție de rețetă și de ingredientele consumatorului.

*dacă este necesară preîncălzirea

** În funcție de modelul cuptorului.



i NOTĂ: Pentru a găti prăjituri, tarte sărate și alte rețete care necesită o formă sau un recipient pe 2 niveluri, așezați eșalonat: tava superioară în partea stângă și tava inferioară în partea dreaptă.



5.2. TABELUL EVERYDAY COOKING

Meniul de categorii de alimente permite gătirea unei game variate de rețete fără a preîncălzi cuptorul, datorită programelor de gătit dedicate, adaptate nevoilor fiecărei categorii.

După selectarea programului de gătit, se va afișa timpul implicit și poate fi modificat prin rotirea butonului din dreapta; temperatura de gătit poate fi modificată prin apăsarea pictogramei dedicate. Ambii parametri pot fi setați într-un interval limitat, după cum se arată în tabelul de mai jos.

Simbol	Descriere	Preîncălzire	Poziție grătar	Intervalul de temperatură (°C)	Interval de timp (min)	Temperatura sondei de carne (dacă este disponibilă)	Descriere
	Carne	NU	2-3-4	180-200	20-30	55-85°C	Pentru fripturi de vită, vițel și porc, păsări de curte și bucăți de carne.
	Pește	NU	3-4	160-180	15-45	55-65°C	Pentru pește întreg și fileuri.
	Legume	NU	3-4	180-200	30-80	70-90°C	Pentru legumele și cartofii prăjiți.

NOTĂ: dacă, după ce ați oprit cuptorul, este nevoie să gătiți în continuare, se recomandă să evitați utilizarea programelor Everyday Cooking și să optați în schimb pentru [funcțiile standard](#).



Rețetă	Dimensiunea porției	Program de gătit	T°C	Accesoriu de gătit	Poziție grătar	Timp de gătire (min)
Friptură de vită	500-800g	Carne	190°C	Grilaj metalic	L3	30-40
File de vită	200 g	Carne		Grilaj metalic	L3	
Chifteluțe	1000-1500 g	Carne	180°C	Grilaj metalic	L3	40-50
Vită în stil Wellington	500 g	Carne	200 °C	Grilaj metalic	L3	50-80
Friptură de porc	800-1000 g	Carne	200 °C	Grilaj metalic	L3	40-70
Coaste de porc	1000-1200 g	Carne	200 °C	Grilaj metalic	L3	80-100
costițe de miel	800-1000 g	Carne	200 °C	Grilaj metalic	L3	60-80
Pulpă de miel	1500-2000 g	Carne	190°C	Grilaj metalic	L3	80-100
File de somon	200-600 g	Pește	170°C	Tavă pentru copt	L3	20-35
Fripturi de ton	600 g (aprox. 4 buc.)	Pește	180°C	Grilaj metalic	L3	10-20
Fripturi de pește spadă	700g (aprox. 4 buc.)	Pește	200 °C	Tavă pentru copt	L3	15-20
File de cod	600 g (aprox. 4 buc.)	Pește	150°C	Tavă pentru copt	L3	10-20
Doradă, întregă	1	Pește	170°C	Tavă pentru copt	L3	35-45
Fileuri de doradă	600 g (aprox. 4 buc.)	Pește	150°C	Tavă pentru copt	L3	10-20
File de biban de mare	600 g (aprox. 4 buc.)	Pește	150°C	Tavă pentru copt	L3	10-20
Pește copt cu sare	1	Pește	220°C	Tavă pentru copt	L3	30-40
Frigărui de pește	8 bucăți	Pește	150°C	Grilaj metalic	L3	20-30
Calamar umplut	4 bucăți	Pește	180°C	Tavă pentru copt	L3	25-40
Pâine integrală	1	Preparate de patiserie	200 °C	Grilaj metalic	L3	35-50
Pâine de seară	1	Preparate de patiserie	190°C	Grilaj metalic	L3	35-50
Pâine pentru sandvișuri	1	Preparate de patiserie	200 °C	Grilaj metalic	L3	35-50
Baghete congelate	1	Preparate de patiserie	200 °C	Grilaj metalic	L3	15-25
Gustări din aluat de foietaj congelat	1	Preparate de patiserie	190°C	Grilaj metalic	L3	20-30
Fenicul	1 tavă	Legume	200 °C	Grilaj metalic	L3	30-40

Rețetă	Dimensiunea porției	Program de gătit	T°C	Accesoriu de gătit	Poziție grătar	Timp de gătire (min)
Amestec de legume	1 tavă	Legume	190°C	Grilaj metalic	L3	40-45
Conopidă	1 tavă	Legume	190°C	Grilaj metalic	L3	40-50
Dovlecei, tăiați cubulețe	1 tavă	Legume	200 °C	Grilaj metalic	L3	30-40
Ardei umpluți	1 tavă	Legume	180°C	Grilaj metalic	L3	70-80
Dovlecei umpluți	1 tavă	Legume	190°C	Grilaj metalic	L3	35-45
Batoane de morcovi	1 tavă	Legume	180°C	Tavă pentru copt	L3	35-40
Broccoli	1 tavă	Legume	190°C	Tavă pentru copt	L3	30-40
Ratatouille	1 tavă	Legume	190°C	Grilaj metalic	L3	40-45
Gelatină de legume	6 forme ramekin	Legume	180°C	Tavă de copt + forme	L3	25-35



6. ÎNGRIJIRE ȘI CURĂȚARE

6.1. RECOMANDĂRI GENERALE

Curățarea regulată poate prelungi ciclul de viață al aparatului dumneavoastră. Așteptați ca cuptorul să se răcească înainte de a efectua operațiunile de curățare manuală.

- După fiecare utilizare a cuptorului, o curățare minimă va ajuta la menținerea perfect curată a cuptorului.
- Nu căpțușiți pereții cuptorului cu folie de aluminiu sau protecție de unică folosință disponibilă în magazine. Folia de aluminiu sau orice altă protecție, în contact direct cu emailul fierbinte, creează un risc de topire și deteriorare a emailului din interior.
- Pentru a preveni murdărirea excesivă a cuptorului și mirosurile puternice de fum, vă recomandăm să nu folosiți cuptorul la temperaturi foarte ridicate. Este mai bine să prelungiți timpul de gătire și să reduceți puțin temperatura.
- Pe lângă accesoriile furnizate împreună cu cuptorul, vă recomandăm să folosiți numai vase și forme de copt rezistente la temperaturi foarte mari.

6.2. CURĂȚAREA CUPTORULUI

6.2.1. CURĂȚAREA INTERIORULUI CUPTORULUI: funcții de curățare

 **Curățare pirolitică** (*în funcție de modelul cuptorului)

Acest procedeu se bazează pe procesul chimic cu același nume, care presupune descompunerea substanțelor complexe prin aplicarea unui tratament termic.

Odată inițiată, această funcție blochează automat ușa cuptorului și crește rapid temperatura la 410°C. La sfârșitul ciclului de curățare, în cavitate rămâne doar o depunere minimă de praf, ușor de îndepărtat cu o cârpă umedă.

Cum funcționează:

1. Îndepărtați toate accesoriile din cuptor, cum ar fi grilajele, grătarele laterale și șurubul grătarelor laterale (*);
2. Rotiți butonul de funcție la . Rotiți butonul pentru a seta programul pirolitic; Lăsați funcția să funcționeze pe durata prestabilită. În timpul acestui proces și al următoarei faze de răcire, ușa cuptorului va rămâne blocată.
3. Când aparatul este rece, curățați suprafețele interioare ale cuptorului cu o cârpă.

▲ AVERTISMENT: Asigurați-vă că aparatul este rece înainte de a-l atinge. Trebuie să aveți grijă la toate suprafețele fierbinți, deoarece există riscul de arsuri. Utilizați apă distilată sau potabilă.

(*) numai pentru modelele cu 7 niveluri.

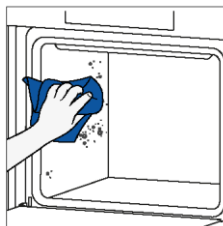
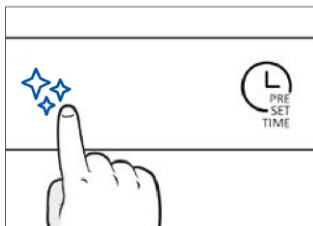
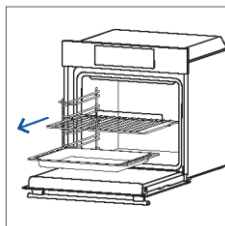

H2O cleaning

Funcția H2O cleaning este concepută pentru a aborda fără efort murdăria ușoară și pentru a oferi o soluție rapidă și ecologică de curățare a cavității cuptorului, folosind puterea aburului.

Cum funcționează:

1. Turnați 100 ml de apă în partea inferioară cu striății a cuptorului.
2. Rotiți butonul la . Dacă este necesar, rotiți butonul pentru a seta programul Hydro Clean. Lăsați funcția să funcționeze pe durata prestabilită.
3. La sfârșitul procesului de curățare, lăsați cuptorul să se răcească.
4. Când aparatul este rece, curățați suprafețele interioare ale cuptorului cu o cârpă.
5. **▲ AVERTISMENT:** Asigurați-vă că aparatul este rece înainte de a-l atinge. Trebuie să aveți grijă la toate suprafețele fierbinți, deoarece există riscul de arsuri. Utilizați apă distilată sau potabilă.

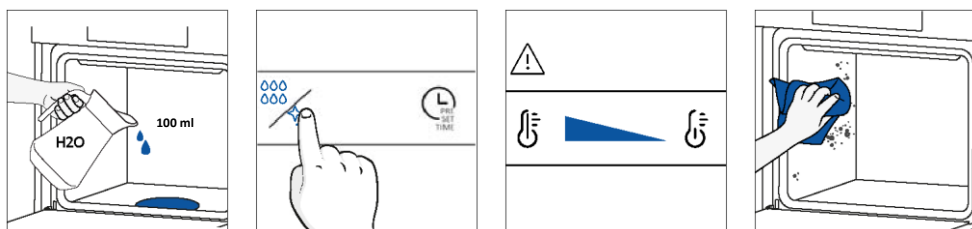

Curățare catalitică

Panourile catalitice căptușesc cavitatea cuptorului și vă oferă luxul de a nu avea niciodată un cuptor murdar. Panourile sunt acoperite cu un email specializat care prezintă o structură microporoasă, ce permite absorbția grăsimii din stropiri.

Printr-o reacție chimică catalitică, acestea transformă eficient grăsimea absorbită în elemente gazoase atunci când sunt expuse la temperaturi ridicate.

Recomandare: Luați în considerare înlocuirea panourilor catalitice după aproximativ trei ani de utilizare, mai ales dacă folosiți cuptorul pentru două-trei cicluri de gătit pe săptămână. Acest lucru asigură o performanță și o curățenie optime.

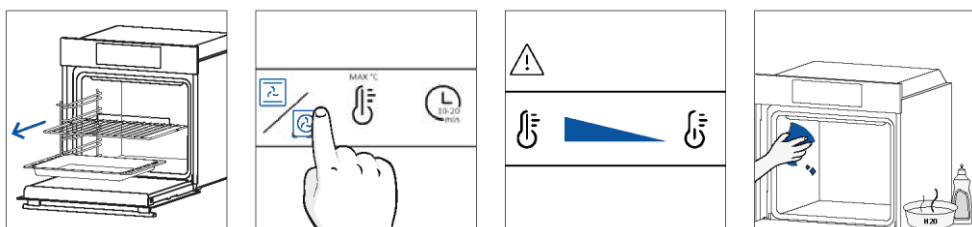

6.2.2. CURĂȚAREA EXTERIORULUI CUPTORULUI:

îndepărtarea și curățarea ușii de sticlă

1. Poziționați ușa la 90°. Rotiți clemele de blocare a balamalei spre exteriorul cuptorului.

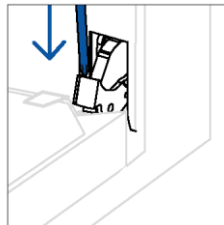
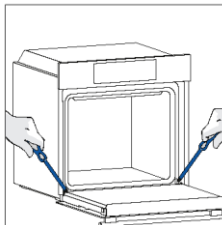

2. Poziționați ușa la 45°. Apăsați simultan cele două butoane de pe ambele laturi ale ușii și trageți spre dvs. pentru a scoate capacul superior al ușii.

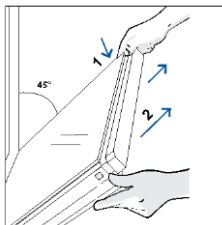

3. Îndepărtați cu mare grijă geamurile cuptorului, începând cu cel interior. În timpul procedurii, țineți ferm geamurile cu ambele mâini și așezați-le pe o suprafață plată și acoperită (de exemplu, pe o țesătură).

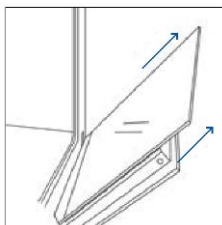

4. **▲ AVERTISMENT:** Geamul exterior nu poate fi îndepărtat.

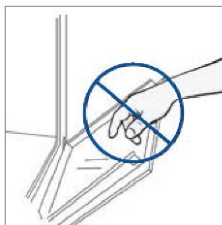

5. Curățați geamul folosind o cârpă moale și produse de curățare adecvate.



6. Introduceți panourile de sticlă, asigurându-vă că eticheta „Low-E” este corect lizibilă și poziționată în partea stângă jos a ușii, în apropierea balamalei din partea stângă. În acest fel, eticheta imprimată pe primul geam va rămâne pe partea interioară a ușii.

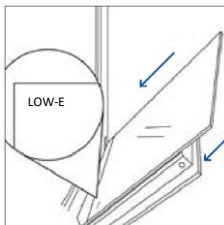

7. Montați din nou capacul superior al geamurilor ușii împingându-l spre interior până când auziți un clic de la cele două butoane laterale.

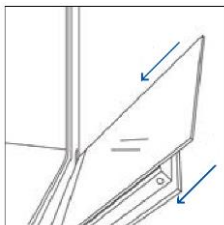

8. Apoi, aduceți ușa înapoi la 90° și rotiți clemele de blocare a balamalei spre interiorul cuptorului.

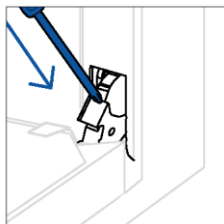
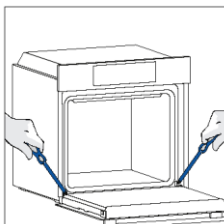

6.3. CURĂȚAREA ACCESORIILOR

Curățați bine accesoriile după fiecare utilizare și uscați-le cu un prosop. În cazul reziduurilor persistente, luați în considerare posibilitatea de a lăsa accesoriile la înmuiat într-un amestec de apă și săpun timp de aproximativ 30 de minute înainte de a le spăla din nou.

CURĂȚAREA GRĂTARELOR LATERALE:

– Model cu 6 niveluri

1. Îndepărtați grătarele laterale trăgându-le în direcția săgeților.
2. Pentru a curăța grătarele laterale, puneți-le în mașina de spălat vase sau folosiți un burete umed, asigurându-vă că acestea sunt uscate după aceea.
3. După procesul de curățare, montați grătarele laterale în ordine inversă.

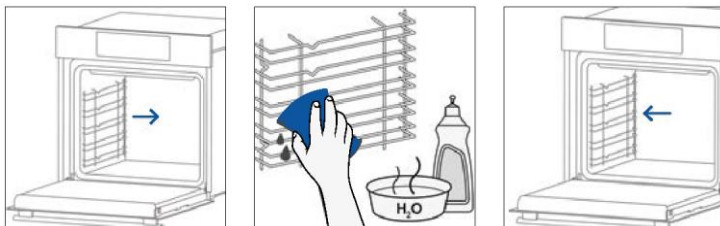

– Model cu 7 niveluri

1. Îndepărtați suporturile laterale trăgând mai întâi partea din față în direcția săgeții și detașând partea din spate de șuruburi.
2. Pentru a curăța grătarele laterale, puneți-le în mașina de spălat vase sau folosiți un burete umed, asigurându-vă că acestea sunt uscate după aceea.
3. După procesul de curățare, instalați rafturile laterale în ordine inversă: poziționați partea din spate între șuruburi și împingeți partea din față în direcția săgeții.

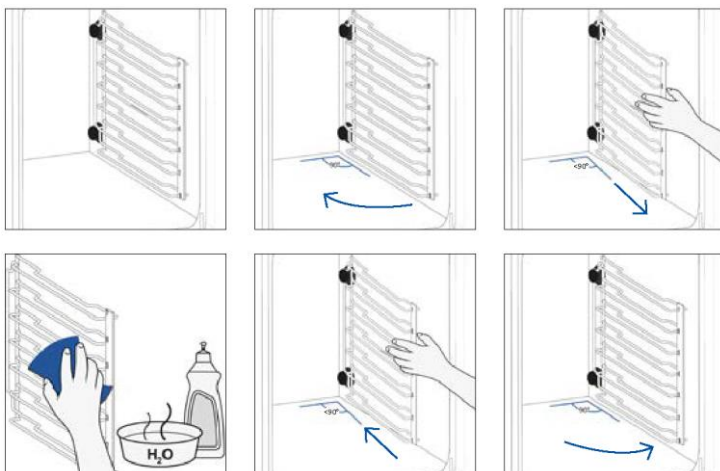

6.4. ÎNTREȚINEREA

ÎNLOCUIREA COMPONENTELOR

Schimbarea becului din partea superioară:

1. Deconectați cuptorul de la rețeaua de curent.
2. Îndepărtați capacul din sticlă al becului.
3. Dezasamblați becul.
4. Înlocuiți becul cu unul nou, de același tip.
5. Montați la loc capacul de sticlă al becului.
6. Reconectați cuptorul de la rețeaua de alimentare.

Pasul 1

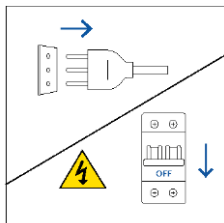

Pasul 2

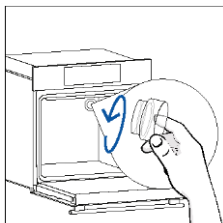

Pasul 3

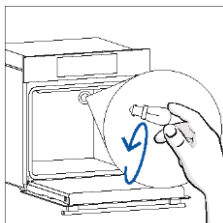

Pasul 4

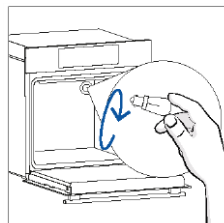

Pasul 5

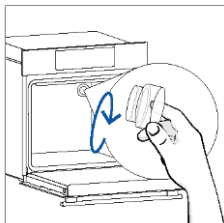

Pasul 6

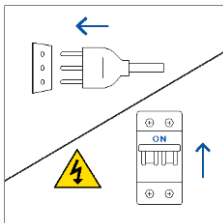

Acest produs include una sau mai multe surse de lumină din clasa de eficiență energetică G (bec)



Schimbarea becului lateral:

1. Deconectați cuptorul de la rețeaua de curent.
2. Folosiți o șurubelniță cu cap plat, poziționând-o pe partea laterală a sticlei de protecție, și aplicați o presiune ușoară pentru a o îndepărta.
3. Prindeți cu grijă becul de la baza sa.
4. Introduceți noul bec.
5. Montați la loc sticla de protecție apăsând-o ușor până când se blochează în poziție.
6. Reconectați cuptorul de la rețeaua de alimentare.

Pasul 1

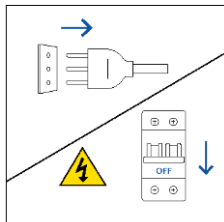

Pasul 2

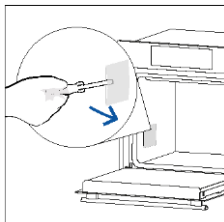

Pasul 3

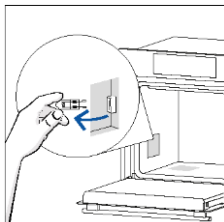

Pasul 4

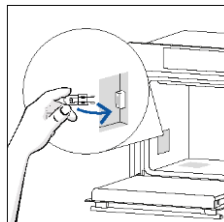

Pasul 5

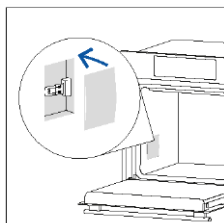

Pasul 6

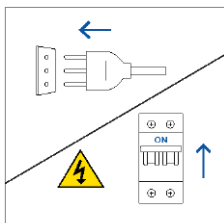

Acest produs include una sau mai multe surse de lumină din clasa de eficiență energetică G (bec)

7. DEPANARE

Dacă, în timpul utilizării cuptorului, se produce o eroare, pe afișaj va apărea codul „ER” urmat de două cifre, care vor identifica eroarea.

Oprii cuptorul și scoateți-l din priză, așteptați câteva minute, apoi reconectați-l.

Dacă eroarea dispare, puteți relua utilizarea cuptorului. În caz contrar, sunați la serviciul pentru clienți și transmiteți codul (ERXX) care apare pe ecran.

Eroare

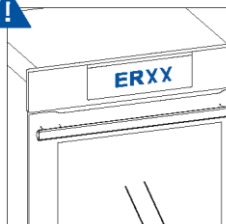

Fum

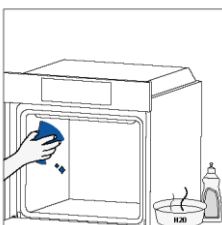
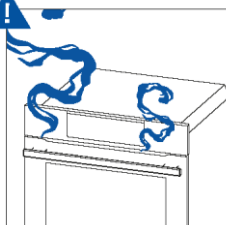

8. PROTECȚIA MEDIULUI ȘI ELIMINAREA PRODUSULUI

8.1. ELIMINAREA APARATULUI



Acest aparat este etichetat conform directivei europene 2012/19/UE privind Deșeurile de echipamente electrice și electronice (DEEE). DEEE conține substanțele poluante (care pot avea un efect negativ asupra mediului) și elementele de bază (care pot fi reutilizate). Este important ca DEEE să fie supuse tratamentelor specifice pentru a îndepărta și elimina corect substanțele poluante și a recupera toate materialele.

Persoanele pot juca un rol important în a asigura că DEEE nu devin o problemă de mediu: este vital să urmați câteva dintre regulile de bază:

- DEEE nu trebuie tratate drept deșeuri casnice;
- DEEE trebuie duse în zone de colectare dedicate, gestionate de primărie sau de o companie autorizată.

În multe țări, colectările domestice pot fi disponibile pentru DEEE de dimensiuni mari. atunci când cumpărați un aparat nou, cel vechi poate fi returnat la distribuitorul care trebuie să îl accepte gratuit câte unul, atât timp cât aparatul este de tip echivalent și are aceleași funcții ca și aparatul achiziționat.

8.2. PROTECȚIA ȘI RESPECTAREA MEDIULUI

Când este posibil, evitați preîncălzirea cuptorului și încercați întotdeauna să îl umpleți.

Deschideți ușa cuptorului cât mai puțin posibil, deoarece căldura din interior se dispersează de fiecare dată când este deschis. Pentru o economisire de curent semnificativă, opriți cuptorul între 5 și 10 minute înainte de încheierea planificată a duratei de gătit și folosiți căldura reziduală pe care cuptorul continuă să o genereze.

Păstrați garniturile de etanșare curate și în ordine, pentru a evita orice dispersie de căldură în afara cavității. Dacă aveți un contract de energie electrică cu tarif orar, programul "Gătire întârziată" simplifică economisirea energiei, mutând procesul de gătit pentru a începe în intervalul orar cu tarif redus.

9. INSTALARE

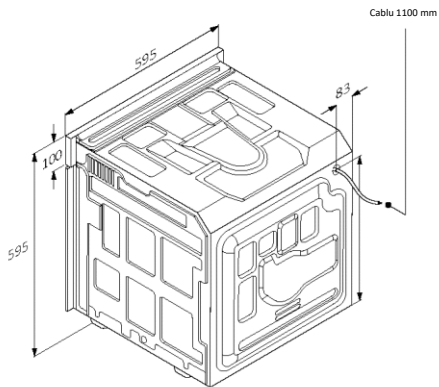
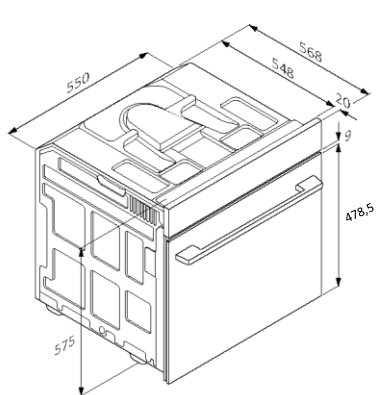

mm

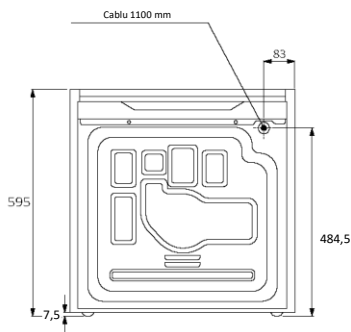

Vedere din spate

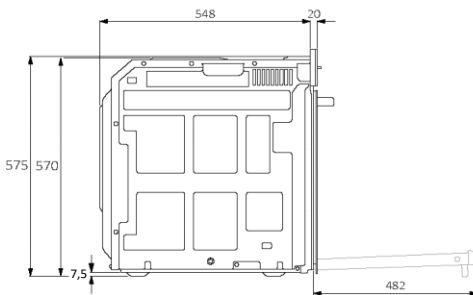

Vedere laterală

mm



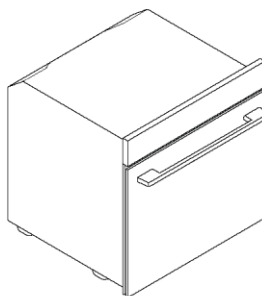
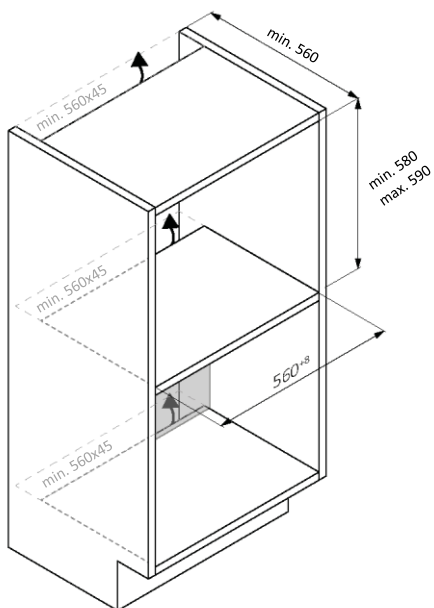
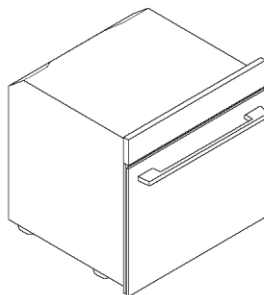
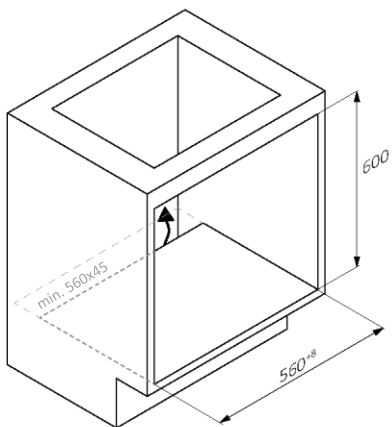

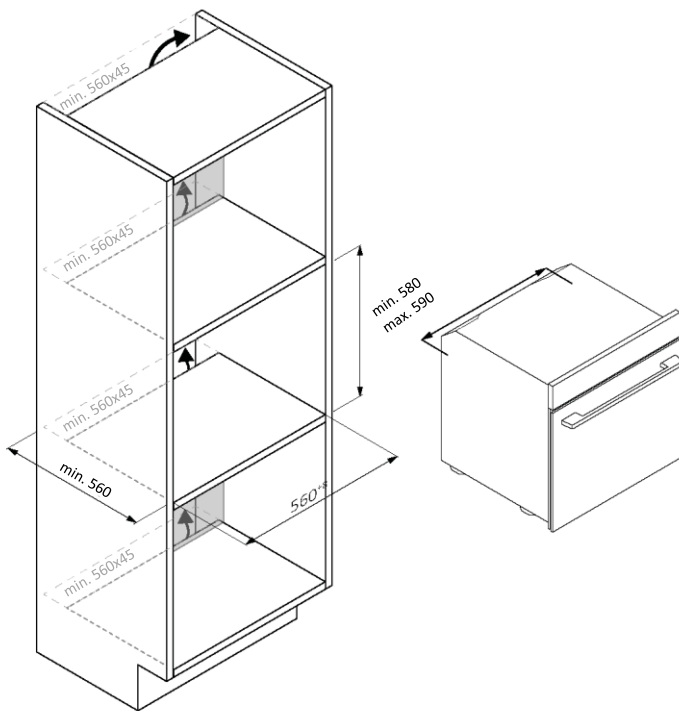

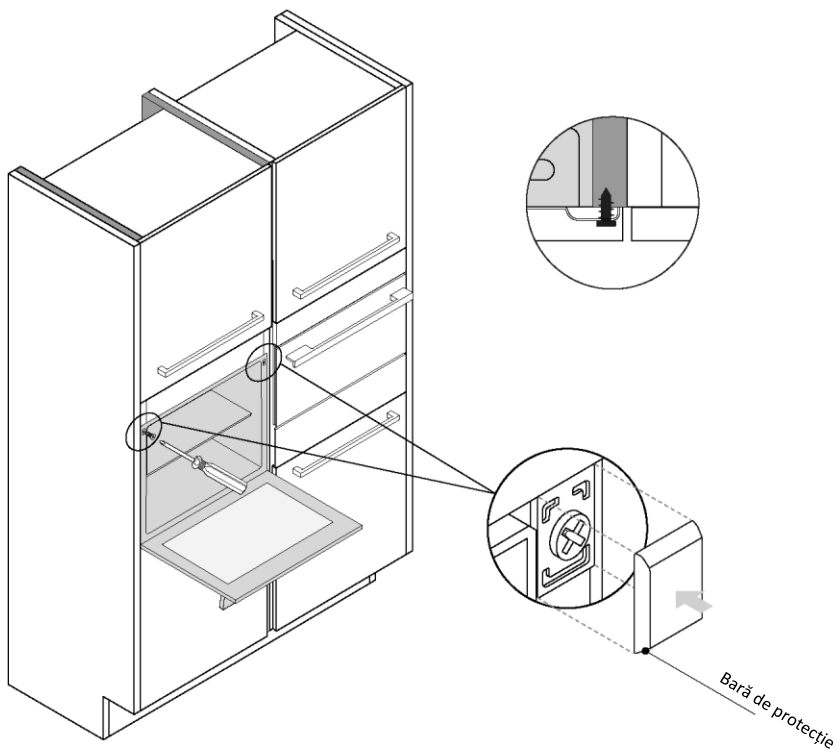

mm

ÜDVÖZÖLÜK

Köszönjük, hogy termékünket választotta. A biztonsága és a legjobb eredmény elérése érdekében, kérjük, figyelmesen olvassa el ezt a kézikönyvet, beleértve a biztonsági utasításokat is, és őrizze meg a későbbi felhasználás céljából.

A sütő telepítése előtt jegyezze fel a sorozatszámot, amelyre a javításhoz szüksége lehet. Ellenőrizze, hogy nem sérült-e meg a szállítás során, és ha nem biztos benne, mielőtt használná, konzultáljon egy technikussal. Tartsa távol a csomagolóanyagokat gyermekektől.

i MEGJEGYZÉS: Felhívjuk figyelmét, hogy a sütő jellemzői és tartozékai a vásárolt modelltől függően eltérőek lehetnek.

ÖSSZEGRZÉS

- 1. BIZTONSÁGI INFORMÁCIÓK**
- 2. TERMÉKRE VONATKOZÓ BEVEZETŐ**
 - 2.1. TERMÉK ÁTTEKINTÉSE
 - 2.2. TARTOZÉKOK
 - 2.3. VEZÉRLŐPANEL
 - 2.4. KAPCSOLAT
- 3. MIELŐTT ELKEZDENÉ**
 - 3.1. KEZDÉSHEZ SZÜKSÉGES INFORMÁCIÓK
 - 3.2. ELSŐ HASZNÁLAT
 - 3.3. ELŐZETES TISZTÍTÁS
- 4. A TERMÉK MŰKÖDÉSE**
 - 4.1. A TERMÉK MŰKÖDÉSE
 - 4.2. SÜTÉSI FUNKCIÓ
- 5. SÜTÉSI IRÁNYELVEK**
 - 5.1. ÁLTALÁNOS SÜTÉSI TÁBLÁZAT
 - 5.2. EVERYDAY COOKING TÁBLÁZAT
- 6. ÁPOLÁS ÉS TISZTÍTÁS**
 - 6.1. ÁLTALÁNOS JAVASLATOK
 - 6.2. A SÜTŐ TISZTÍTÁSA
 - 6.2.1. A SÜTŐ BELSEJÉBEN: tisztítási funkciók
 - 6.2.2. SÜTŐN KÍVÜL: az üvegajtó eltávolítása és tisztítása
 - 6.3. TARTOZÉKOK TISZTÍTÁSA
 - 6.4. KARBANTARTÁS
- 7. HIBAELHÁRÍTÁS**
- 8. KÖRNYEZETVÉDELEM ÉS ÁRTALMATLANÍTÁS**
 - 8.1. KÉSZÜLÉK ÁRTALMATLANÍTÁSA
 - 8.2. ENERGIATAKARÉKOSSÁG ÉS KÖRNYEZETVÉDELEM
- 9. TELEPÍTÉS**

1. BIZTONSÁGI INFORMÁCIÓK

ÁLTALÁNOS FIGYELMEZTETÉSEK

- Tisztítási műveletekhez ne használjon gőzborotvát.
- **⚠ VIGYÁZAT:** A hőkioldó eszköz véletlen alaphelyzetbe állítása miatti veszély elkerülése érdekében ne kösse a készülék tápellátását külső kapcsolóeszközre, például időzítőre, illetve ne csatlakoztassa a készüléket olyan áramkörre, amelyet a szolgáltató szokott szabályos időközönként be- és kikapcsolni
- Használat közben a készülék felforrósodik. Figyeljen, hogy ne érjen a fűtőelemekhez a sütő belsejében.

A felügyelt használatnak megfelelően használja

- A sütőt kizárólag az előírt célra használja, vagyis ételek sütésére; bármilyen eltérő használat, például hőforrásként való üzemelés nem megfelelő használatnak minősül, következésképpen veszélyt rejt magában. A gyártó nem vonható felelősségre bármilyen kárért, amely nem megfelelő, helytelen vagy ésszerűtlen használat okoz.

Használati korlátozások

- A berendezést 8 évnél idősebb gyermekek vagy csökkent fizikai, érzékszervi vagy mentális képességű, vagy tapasztalattal és ismerettel nem rendelkező személyek akkor használhatják, ha felügyelet alatt állnak vagy ha megfelelő utasításokkal látták el őket a berendezés biztonságos használatát illetően, és megértették a használatból eredő veszélyeket. Gyermekek nem játszhatnak a berendezéssel. A berendezés tisztítását és karbantartását gyermekek csak felügyelet alatt végezhetik.
- A készüléket fizikai, érzékszervi vagy mentális problémákkal küzdő személyek (ideértve a gyermekeket is), illetve a készülék működtetésében tapasztalattal vagy jártassággal nem rendelkező személyek csak felügyelet alatt használhatják, illetve akkor, ha a biztonságukért felelős személy megtanította nekik a készülék használatát.
- A gyermekek felügyeletre szorulnak annak biztosítása érdekében, hogy nem játszanak a készülékkel.
- **⚠ FIGYELMEZTETÉS:** a készülék és az elérhető alkatrészek működés közben felforrósodnak. Figyeljen arra, hogy ne érintse meg a fűtőelemeket.

A 8 évnél kisebb gyermekeket tartsa a készüléktől távol, hacsak nem tartja őket folyamatos felügyelet alatt.

-  **FIGYELMEZTETÉS:** A hozzáférhető részek felforrósodhatnak használat közben. A kisgyermeket távol kell tartani.

TELEPÍTÉSI FIGYELMEZTETÉSEK

- A sütő beépíthető a bútorba magasan vagy munkafelület alá.
- Rögzítés előtt bizonyosodjon meg arról, hogy a sütőtér jó szellőzésben részesül, és így friss levegő juthat a belső alkatrészek lehűtéséhez és védelméhez. Készítse el az ábrákon megadott nyílásokat a szerelvény típusának megfelelően. A sütőt mindig a készülékhez mellékelt csavarokkal rögzítse a bútorhoz.
- A készülék névleges frekvencián történő működtetéséhez nincs szükség további műveletre/beállításra.
- A túlmelegedés elkerülése érdekében a készülék nem telepíthető konyhafront (konyhaszekrényajtó) mögé.
- Az üzembe helyezés során a túlmelegedés elkerülése érdekében a sütőt le kell választani a hálózatról.
- Amennyiben a gyártó tevékeny szerepvállalását igényli a nem megfelelő telepítésből adódó hibák kijavításához, erre a szolgáltatásra nem terjed ki a garancia. Kötelezően kövesse a megfelelően képzett személyzetet célzó telepítési utasításokat.
- A helytelen telepítés személyek, állatok vagy vagyontárgyak károsodását vagy sérülését okozhatja. A gyártó nem vonható felelősségre ilyen károsodásért vagy sérülésért.
- A telepítést szakképzett technikusnak kell végeznie, akinek ismernie és tisztelnie kell tartania a telepítés országában hatályos törvényeket és a gyártó utasításait.
- A készülék kicsomagolása után mindig ellenőrizze, hogy nem sérült-e meg. Probléma esetén a telepítés előtt forduljon az ügyfélszolgálatához, és ne csatlakoztassa a tápegységhez.
- A készülék használata előtt távolítsa el a csomagolóanyagot.
- A telepítés során ne használja a sütőajtó fogantyúját a sütő felemelésére és mozgatására.
- A készüléket fogadó bútornak és a szomszédos bútoroknak ellen kell állniuk a 95 ° C-os hőmérsékletnek.
- A vágási sérülések elkerülése érdekében ajánlott védőkesztyűt viselni a telepítés során.

- Ne telepítse a terméket olyan nyílt környezetben, amely ki van téve a légköri hatásoknak.
- A készüléket 2000 méternél kisebb magasságban történő használatra tervezték.

ELEKTROMOS ALKATRÉSZEKRE VONATKOZÓ FIGYELMEZTETÉSEK

- Az aljzatnak meg kell felelnie a címkén szereplő terhelésnek, továbbá rendelkeznie kell működőképes földelő érintkezővel. A földelővezető színe sárga-zöld. A műveletet kizárólag megfelelően képzett személy végezheti.
- Az áramforráshoz való csatlakoztatás történhet dugaszolóval vagy rögzített vezetékkel egy, a III. kategóriájú túlfeszültségre vonatkozó követelményeknek megfelelő megszakítónak a készülék és a maximálisan csatlakoztatható terhelés elviselésére képes áramforrás közé iktatásával, amely összhangban van a hatályos jogszabályokkal.
- Az aljzat és a készülék dugó közötti inkompatibilitás esetén forduljon szakképzett villanyszerelőhöz, aki megfelelő típusúra cseréli a készülék dugót. A dugónak és az aljzatnak kötelezően eleget kell tennie a telepítés helyeül szolgáló ország aktuális előírásainak.
- A sárga-zöld földelőkábel nem szakíthatja meg a kapcsolót. Az aljzatnak vagy a csatlakoztatáshoz használt omnipoláris kapcsolónak könnyen elérhetőnek kell lennie a készülék telepítését követően.
- Ha a tápkábel megsérül, a veszély elkerülése érdekében cseréltesse ki a gyártóval, a gyártó szervizközpontjával vagy más szakemberrel. Bármilyen javítás ügyében kizárólag az ügyfélszolgálathoz forduljon, és eredeti cserealkatrészek használatát kérje.
- Bármilyen munkálat vagy karbantartás megkezdése előtt válassza le a készüléket az elektromos hálózatról.
- **⚠ FIGYELMEZTETÉS:** az áramütés lehetőségének az elkerülése érdekében bizonyosodjon meg a készülék kikapcsolt állapotáról, mielőtt izzócserébe kezdene.
- A kivehető részek eltávolítása előtt a sütőt ki kell kapcsolni. Tisztítás után szerelje össze őket az utasításoknak megfelelően.
- Bármilyen elektromos készülék használata magában foglalja egyes alapvető szabályok szem előtt tartását:
 - ne húzza meg a tápkábelt a berendezés csatlakozóaljzatból való leválasztásához;
 - ne érjen a készülékhez nedves vagy vizes kezekkel vagy lábakkal;

- általános tekintetben az adapterek, a többfoglatos aljzatok és hosszabbítókábelek használata nem javasolt;
- hibás és/vagy nem megfelelő működés esetén kapcsolja ki a készüléket, és ne nyissa fel a burkolatot.
- **i MEGJEGYZÉS:** mivel a sütő karbantartási munkálatokat igényelhet, javasoljuk, hogy legyen elérhető egy másik fali aljzat a sütő csatlakoztatásához, amennyiben a sütőt eltávolították a telepítés helyéről.
- A nem megfelelően elvégzett javítás, telepítés és karbantartás súlyosan veszélyeztetheti a felhasználót.
- A gyártó cég kijelenti, hogy nem vállal felelősséget a helytelen telepítés, karbantartás vagy javítás által okozott közvetlen vagy közvetett károkért. Továbbá nem vállal felelősséget a földelő rendszer hiányából vagy megszakadásából eredő károkért (pl. áramütés).
- **⚠ VIGYÁZAT:** A hőkioldó eszköz véletlen alaphelyzetbe állítása miatti veszély elkerülése érdekében ne kösse a készülék tápellátását külső kapcsolóeszközre, például időzítőre, illetve ne csatlakoztassa a készüléket olyan áramkörre, amelyet a szolgáltató szokott szabályos időközönként be- és kikapcsolni.
- A készüléket nem úgy tervezték, hogy külső időzítővel vagy külön távirányító rendszerrel aktiválható legyen.

HASZNÁLAT ÉS KARBANTARTÁS

- A csepptálca összegyűjti a sütés közben lecsepegő folyadékot.
- Amikor a rácsot az oldalsó állványokra helyezi, győződjön meg arról, hogy az oldal rövidebb része (az ütköző és a szélső rész között) a sütő belseje felé irányul. Ha a rácson díszítő fémrúd van, ügyeljen arra, hogy a sütő külsejére helyezze, hogy a márkajelzés látható és olvasható legyen. A helyes elhelyezést lásd a felhasználói kézikönyv [Tartozékok részében](#) található képen is.
- Ne használjon durva súroló anyagokat vagy éles fémkaparókat a sütő üvegajtójának tisztításához, mert megkarcolhatják a felületet, amitől az üveg eltörhet.
- Kizárólag az ehhez a sütőhöz javasolt hőérzékelő szondát használja.
- Sütés közben lecsapódhat a pára a sütő belsejében vagy az ajtó üvegén. Ez természetes jelenség. Ennek a hatásnak a csökkentése érdekében várjon 10-15 percet az áramellátás bekapcsolása után, mielőtt ételt tenne a sütőbe. Mindenesetre a páralecsapódás eltűnik, amikor a sütő eléri a sütési hőmérsékletet.

- Nyitott teps helyett a zöldségek sütését zárható edényben végezze.
- Kerülje az étel sütőben hagyását a megsülést követő 15–20 percen túl.
- A sütési fázis során felmerülő hosszabb tápkimaradás a monitor hibás működését okozhatja. Ebben az esetben vegye fel a kapcsolatot az ügyfélszolgálat részleggel.
- **⚠ FIGYELMEZTETÉS:** Ne vonja be a sütő falait alufóliával vagy a kereskedelmi forgalomban elérhető egyszer használatos védőanyaggal. A forró zománcsal közvetlenül érintkező alufólia vagy egyéb védőanyag miatt a belső részekben a zománc elolvadhat vagy megsérülhet.
- **⚠ FIGYELMEZTETÉS:** Soha ne távolítsa el a sütőajtó szigetelését.
- **⚠ VIGYÁZAT:** Ne töltsen fel az üreg alsó részét vízzel sütés során, vagy amikor a sütő forró.
- A sütő helyes használata érdekében tanácsos az ételeket nem közvetlenül a rácsokra és tepsikre tenni, hanem inkább sütőpapírra és/vagy különleges tárolóedényekbe.

FIGYELMEZTETÉSEK (*PIROLITIKUS SÜTŐKHÖZ)

- Tisztítás előtt a túl nagy kiömlést el kell távolítani.
- **⚠ FIGYELMEZTETÉS:** az automatikus tisztítási ciklus inicializálása előtt:
 - Tisztítsa meg a sütő ajtaját;
 - A nagyobb és durvább étel maradványokat nedves szivaccsal távolítsa el a sütő belsejéből. Ne használjon tisztítószereket;
 - Távolítsa el valamennyi tartozékot, és a csúszórekesz készletet (ahol van);
 - Ne helyezzen be konyharuhát.
- A hússzondával felszerelt sütők esetében a tisztítás előtt zárja le a furatot a mellékelt anyacsavarral. Mindig zárja le a furatot az anyacsavarral, amikor a hússzonda nincs használatban.
- A pirolitikus tisztítási folyamat során (ha rendelkezésre áll) a felületek a szokásosnál forróbbak lehetnek, és a gyermekeket távol kell tartani.
- Amennyiben a sütő fölé főzőlap lett rögzítve, soha ne használja a főzőlapot a pirolizátor működése közben, így megakadályozható a főzőlap túlmelegedése.

FIGYELMEZTETÉSEK VEZETÉK NÉLKÜLI HŐMÉRSÉKLET-ÉRZÉKELŐHÖZ

- Ez a termék kizárólag sütőkészülékekhez használható. Csak a jelen Felhasználói kézikönyvben leírtak szerint használható.

- NE ÉRINTSE MEG a Preci Probe szondát PUSZTA KÉZZEL KÖZVETLENÜL SÜTÉS UTÁN. Sütés után mindig húzzon sütőkesztyűt a Preci Probe szonda eltávolításához az ételből.
- A hőmérséklet-érzékelő helyes használatához elengedhetetlen, hogy főzés közben a szonda fémrúdját teljesen behelyezze az ételbe, amíg el nem éri a szonda csúcán található fekete színű kerámia részt.

A Preci Probe szondát az ételbe egészen eddig be kell nyomni.

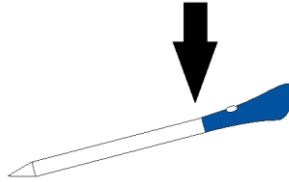

- Ne tegye ki a Preci Probe szonda fémrészét közvetlenül a sütő által termelt hő hatásának.
- Ne használja a Preci Probe szondát más készülékben, kivéve a beépített sütőt.
- Ne használja a Preci Probe szondát mikrohullámú sütőben.
- A Preci Probe szonda tisztítható és mosható, de ne merítse hosszú ideig vízbe.
- Ezt a terméket 12 éven aluli gyermek nem használhatja.
- A szállító nem vállal felelősséget a Preci Probe szonda a készülék helytelen használata miatti semmilyen sérüléséért.
- Használat előtt tisztítsa meg a Preci Probe szondát.
- A szonda a következő hőmérséklet-tartományban használható: 10 °C és a fémrész maximális belső hőmérséklete: 100 °C között. A kerámia rész hőmérséklete elérheti a 350 °C-ot.
- Ha a Preci Probe szonda hőmérséklete meghaladja a 100 °C-ot, a sütés leáll, és a Preci Probe szondát a lehető leghamarabb el kell távolítani a sütőből, kesztyűt viselve, hogy elkerülje a szonda károsodását.

2. TERMÉKRE VONATKOZÓ BEVEZETŐ

2.1. TERMÉK ÁTTEKINTÉSE

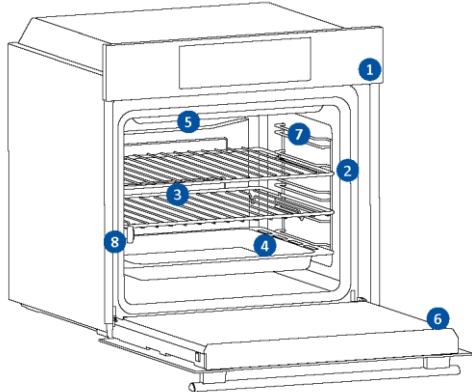

1. Vezérlőpanel
2. Polcpozíciók száma
3. Rácsok
4. Tálcák
5. Ventilátor burkolat
6. Sütőtálca
7. Oldalsó huzalrácsok
(ha vannak: csak lapos sütőtér esetén)
8. Sorozatszám és QR-kód



Írja ide a készülék sorozatszámát későbbi hivatkozás céljából.

2.2. TARTOZÉKOK

Oldalsó huzalrácsok (csak ha vannak*)

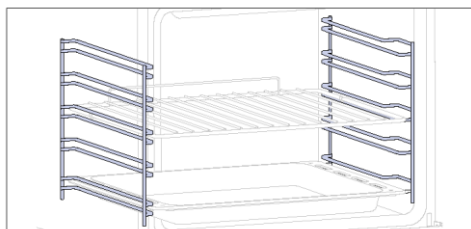

A sütőtér mindkét oldalán található oldalsó állványokat úgy tervezték, hogy sütés közben sütőtálcát és rácsokat helyezzenek el.

1 MEGJEGYZÉS: 6 vagy 7 szint a modelltől függően.

Sütőtálca (csak ha van*)

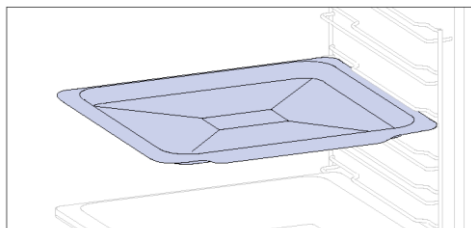

A sütőtálca ideális az egyenletes alsó barnulás eléréséhez, így tökéletes a süteményekhez és péksüteményekhez a sekély, lapos kialakításnak köszönhetően. Ezenkívül főzőrács alá helyezve segíthet összegyűjteni a csöpögéseket, és megelőzni a szennyeződések kialakulását a sütőben.

Fémrács

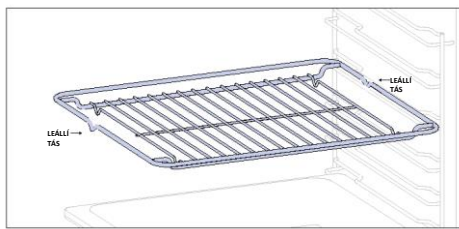

A sütőben lévő fémrács egy kivehető, állítható polc, amely támogatja a főzőedényeket, biztosítja az egyenletes sütést, és megkönnyíti a tisztítást. Különböző magasságú tányérok és serpenyők tárolására használható a különböző sütési igények kielégítésére.

Mélyebb tálca

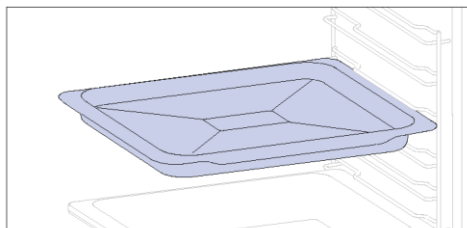

A mélyebb tálca ideális a hozzáadott folyadékokat vagy rétegeket tartalmazó receptekhez, például ragukhoz vagy sültetekhez. Mélységét kifejezetten úgy tervezték, hogy biztosítsa a benne elkészített élelmiszer kívánt állagát.

Teleszkópos vezetők (csak ha vannak*)

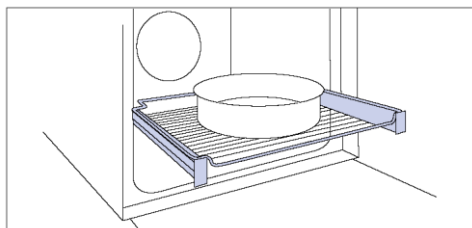

A teleszkópos sütősínek olyan polcok, amelyek meghosszabbíthatók, megkönnyítve az elhelyezést vagy eltávolítást, anélkül, hogy mélyen be kellene nyúlni a forró sütőbe. Javítják a biztonságot és a stabilitást, és különböző szintekre állíthatók be.

Lágyan záródó/lágyan nyíló zsanérok (csak ha vannak*)

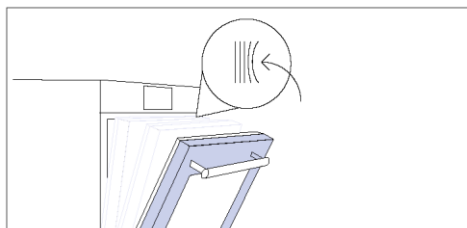

A lágyan záródó és lágyan nyíló zsanérok szabályozzák az ajtó mozgását, biztosítják a sima mozgást, és megakadályozzák a becsapódást.

Dupla tálca - BBQ mód (csak ha van*)

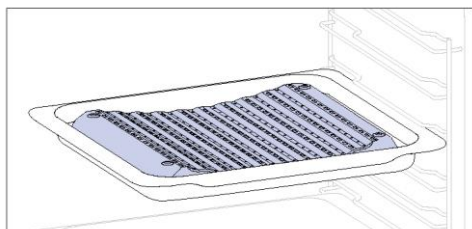

A homorú forma lehetővé teszi a sütés során keletkező páratartalom megfelelő keringését, magas szinten tartva az étel páratartalmát. A tálcába helyezett víz mennyiségétől függően szárazabb vagy „nedvesebb” sütés érhető el.

Dupla tálca - GŐZ üzemmód (csak ha van*)

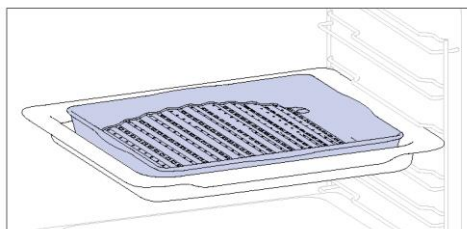

A domború forma alkalmas a magas hőmérsékleten (220°) történő grillezésre a sütőben, lehetővé téve a grillezési eredményt még otthon is, kevés füsttel, a tálca alján lévő zsírok vízelvezető hatásának köszönhetően.

Forgónyárs (csak ha van*)

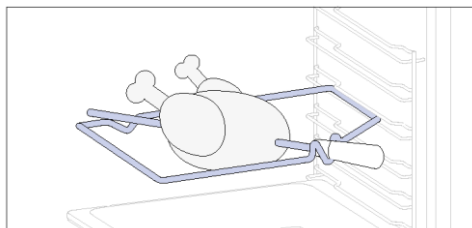

A forgónyárs a felső fűtőelemmel együtt működik, az étel forgatása pedig homogén sütést biztosít. Leginkább közepes méretű élelmiszerekhez használatos. Ideális a hagyományos sült ízek újbóli felfedezéséhez.

Preci probe szonda (csak ha van*)

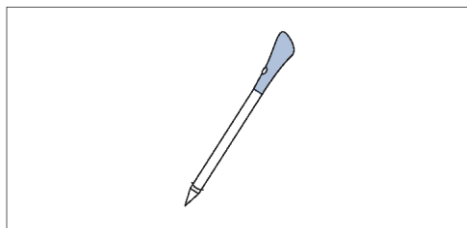

Ez a szonda egy hőmérséklet-érzékelő, amely az ételbe helyezve és a sütőhöz Bluetooth-on keresztül csatlakoztatva lehetővé teszi az étel belső hőmérsékletének szabályozását sütés közben. Elsősorban halhoz és húshoz használják.



Airfry tálca (csak ha van*)

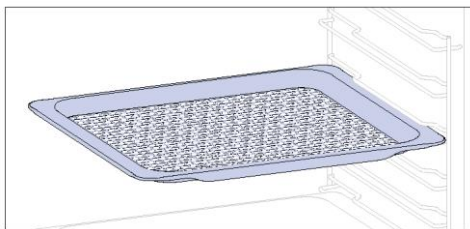

Az Airfry tálca biztosítja, hogy a forró levegő egyenletesen és három dimenziósan érje el az ételt, ami ropogósabb külsőt eredményez, miközben megőrzi a belső szaftosságot. A szaft összegyűjtéséhez és a pirításhoz helyezze a tepsi tetejére.

2.3. VEZÉRLŐPANEL

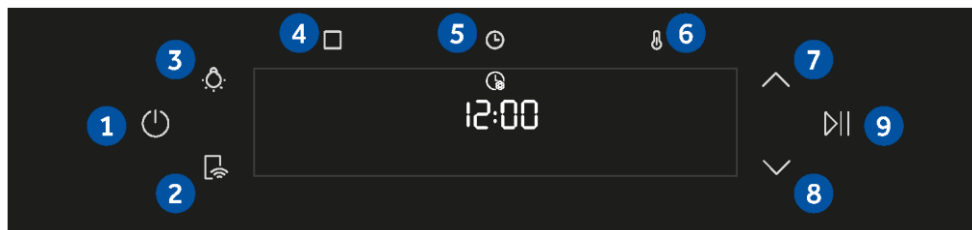









A funkciók és a funkciók rangsorolása a modelttől függően módosítható

1. Be/ki
2. Távvezérlés
3. Világítás
4. Funkciók
5. Idő
6. Hőmérséklet
- 7/8. Navigációs gombok
9. Indítás/szünet

FŐBB FUNKCIÓK

A kezelőpanel a következő fő funkciókkal rendelkezik:

Szimbólum	Funkció	Leírás
	Be/ki	Nyomja meg a sütő be-/kikapcsolásához.
	Távvezérlés BE/KI	Nyomja meg a gombot a távirányító aktiválásához, miután párosította a sütőt a hOn alkalmazással (az alkalmazáson keresztül).
	Világítás	Nyomja meg a sütőüreg-világítás be-/kikapcsolásához
	Funkciók	Nyomja meg egyszer a Kézi funkciók megnyitásához, kétszer az Everyday Cooking programokhoz, háromszor a Tisztítás menühöz és négyszer a WIFI menühöz.
	Idő	Nyomja meg egyszer a sütés időtartamához, kétszer a percszámlálóhoz (készletléti üzemmódban), háromszor a késleltetett indításhoz. Készletléti állapotban elérhető a konyhai időzítő és 3 másodpercig nyomva tartva a pontos idő.
	Hőmérséklet	Nyomja meg egyszer a sütőtér hőmérsékletének ellenőrzéséhez, kétszer a gyors előmelegítés opció aktiválásához (csak a sütő előmelegítési fázisában érhető el).
	Navigációs gombok	Nyomja meg a Navigációs gombokat a funkciók közötti görgetéshez és a paraméterek beállításához.
	Indítás/szünet	Nyomja meg a gombot a főzés indításához/ szüneteltetéséhez vagy a funkciók megerősítéséhez.

2.4. KAPCSOLAT

Vezeték nélküli kapcsolat paraméterek

Technológia	WiFi	Bluetooth
Standard	IEEE 802.11 b/g/n	Bluetooth v4.2, BR/EDR, BLE
Frekvenciasáv(ok) [MHz]	2401÷2483	2402÷2480
Maximális teljesítmény [mW]	100	10

et180 precí probe szonda modell vezeték nélküli kapcsolat paraméterek

Technológia	Bluetooth
Standard	Bluetooth v4.0 BLE
Frekvenciasáv(ok) [MHz]	2400÷2480
Maximális teljesítmény [mW]	2,5 - (4dBm)

TERMÉKADATOK HÁLÓZATI BERENDEZÉSEKHEZ

A termék energiafogyasztása hálózati készenlétben, miközben az összes vezetékes port csatlakoztatott, és az összes vezeték nélküli hálózati port aktív: 2,0 W

Vezeték nélküli hálózati port aktiválása:

A Wifi modul azonnal bekapcsol, amint a felhasználó megnyomja a bekapcsológombot.

Vezeték nélküli hálózati port kikapcsolása:

A Wifi modul azonnal kikapcsol, amint a felhasználó megnyomja a kikapcsológombot. A Wi-Fi akkor is kikapcsolható, ha a sütő be van kapcsolva, ha a Wi-Fi beállítások menüben az „OFF” (KI) lehetőséget választja.

A Candy Hoover Group Srl kijelenti, hogy a rádióberendezés megfelel a 2014/53/EU irányelvnek és a vonatkozó törvényi követelményeknek az UK piacon. A megfelelőségi nyilatkozat teljes szövege a következő internetcímen érhető el: www.candy-group.com



AZ ALKALMAZÁSSAL VALÓ INTERAKCIÓ MÓDJJA

A készülék csatlakoztatható az otthoni vezeték nélküli hálózathoz, és az alkalmazás segítségével távolról működtethető. Csatlakoztassa a készüléket, hogy naprakész maradjon a legújabb szoftverekkel és funkciókkal.

i MEGJEGYZÉS

- A sütő bekapcsolása után a WIFI ikonok 30 percig villognak. Ebben az időszakban lehetőség van a termék regisztrálására.
- Győződjön meg róla, hogy az otthoni Wi-Fi-hálózat be van kapcsolva.
- Lépésről lépésre kiterjedő útmutatást kap mind a készülékről, mind a mobilkészületről.
- A sütő csatlakoztatása akár 10 percet is igénybe vehet.
- További útmutatásért és hibaelhárításért tekintse meg az alkalmazást.

Töltse le okostelefonjára.



ÚJ FELHASZNÁLÓ REGISZTRÁLÁSA

- Kattintson a „Regisztráció” gombra
- Regisztrálhat közösségi fiókokon keresztül, vagy regisztrálhat személyes e-mail-címével

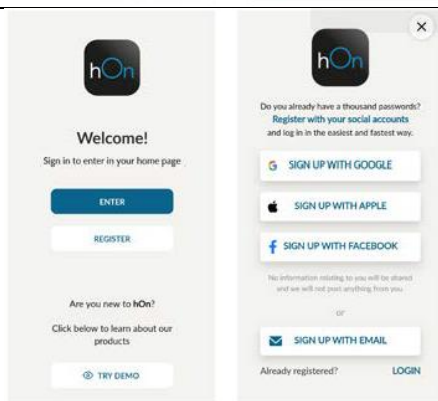

GYORS PÁROSÍTÁS

1. lépés

- Válassza a „Készülék hozzáadása” lehetőséget.



2. lépés

- Adjon helymeghatározási engedélyt.

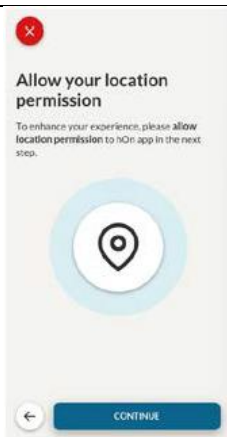

3. lépés

- Válassza ki a sütőt a készülék kategóriájából.

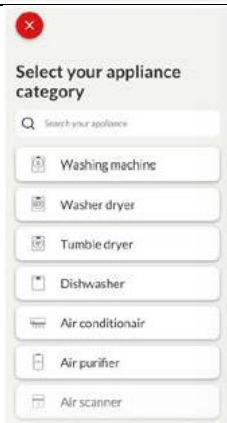

4. lépés

- Kapcsolja be a készüléket; ha már be van kapcsolva, kapcsolja ki, majd újra be.



5. lépés

- Bekapcsolás után a hOn alkalmazás elkezd keresni otthoni készülékét.

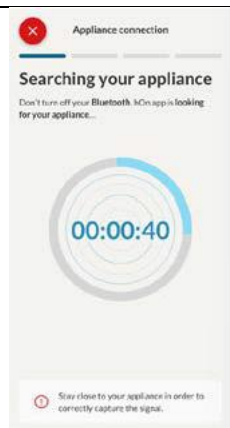

6.1-6.2. lépés

- Válassza ki otthoni készülékét, érintse meg a „Csatlakozás” gombot, és várjon néhány másodpercet.

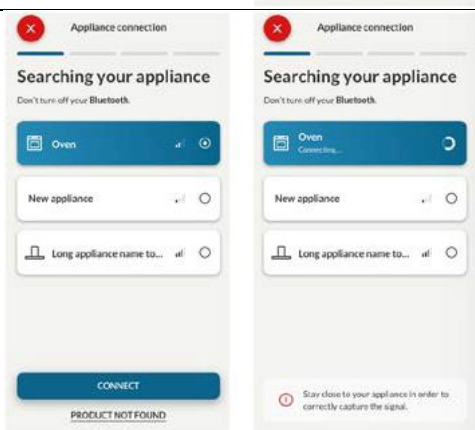

7. lépés

- A rendszer megtalálja a sütőt, és a hOn alkalmazás segítségével vezérelheti.

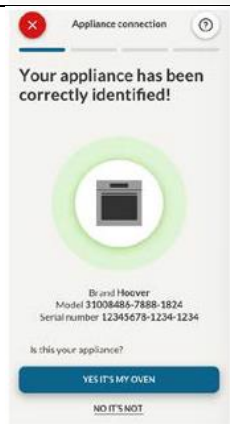

A WIFI BEÁLLÍTÁSOK MÓDOSÍTÁSA

A készülék csatlakoztatása után a felhasználó megváltoztathatja a WiFi beállításokat a következők között:

- **WIFI BEKAPCSOLVA:** A sütő állapotát csak az alkalmazás segítségével lehet nyomon követni.
- **WiFi hOn:** A sütőt kizárólag az alkalmazás használhatja.
- **WIFI KIKAPCSOLVA:** A sütő nincs csatlakoztatva, de regisztrálva van, és hálózati hitelesítő adatokat mentett.
- **WIFI HELYREÁLLÍTÁSA:** A kapcsolat alaphelyzetbe áll, és új regisztráció lehetséges.

1. Koppintson a  gombra, és lépjen be a WIFI menübe. A kijelzőn az „On” (Be) felirat jelenik meg.
2. A kijelzőn az „On” (Be) felirat jelenik meg.
3. Használja a nyilakat, amíg az „Off” (Ki) vagy az „rSt” visszaállítási beállítás meg nem jelenik.

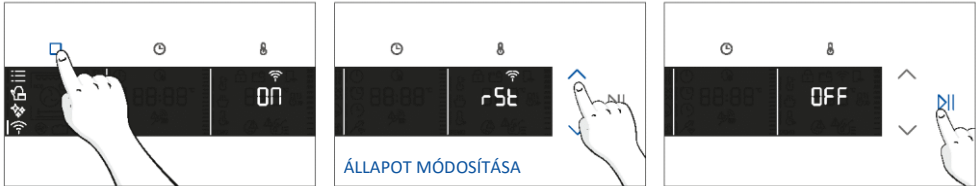





TÁVVEZÉRLÉS

A távvezérlés számos előnnyel jár a felhasználók számára, növeli a kényelmet, a hatékonyságot és az általános sütési élményt, mivel lehetővé teszi a termék közvetlen vezérlését mind a készülékről, mind a hOn alkalmazásból.

Ez a funkció lehetővé teszi különböző funkciók használatát a készüléken keresztül, mint például: az alkalmazásban már elérhető receptek vagy sütési programok azonnali vagy ütemezett indítása; a receptek előrehaladásának valós idejű nyomon követése; a használt sütési paraméterek beállítása; a sütési folyamat nyomon követése a szondával; a mentett receptek kezelése a terméken található „[Jolly funkció](#)” használatával (lásd a kapcsolódó szakaszt). Ezenkívül lehetőség van arra, hogy értesítéseket kapjon a programok vagy receptek befejezése után. A távvezérlés kizárólag a termék regisztrálásakor aktiválható.

 **MEGJEGYZÉS:** A termék összes sütési funkciójához elérhető, kivéve a Csóban sülték, a Grill és a Supergrill programokat.

A távvezérlés aktiválása:

1. Koppintson a  elemre a WIFI mód kiválasztásához.
2. A kijelzőn a „Connect” (Csatlakozás) felirat jelenik meg. Koppintson a  elemre. Az „On” (Be) felirat villogni kezd.
3. Érintse meg az  ikont a „hOn” mód kiválasztásához, és érintse meg a  gombot a távvezérlő aktiválásához.
4. Nyomja meg a  gombot a „hOn” módból való kilépéshez.
5. Nyissa meg az alkalmazást, válasszon ki egy programot, és hagyja, hogy a sütés megkezdődjön. A folyamat során lehetőség van a programparaméterek vezérlésére és módosítására mind a termékből, mind az alkalmazásból.

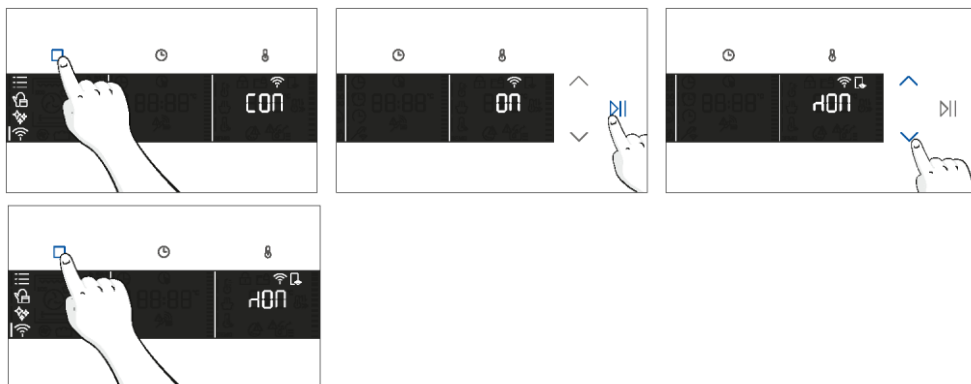

A távvezérlő a sütési folyamat során a kapcsolódó gomb megnyomásával is aktiválható.



A távvezérlés leállítása:

Miközben a sütési program folyamatban van, közvetlenül a termékből is leállítható a készülékhez kapott távirányító megfelelő gombjának megnyomásával.

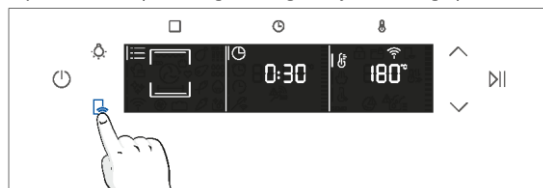

A sütési programot távolról is leállíthatja az alkalmazás segítségével a kijelző „STOP” (Leállítás) gombjára kattintva. A sütő automatikusan leállítja a sütést.

1 MEGJEGYZÉS: Ha a felhasználó leállítja a folyamatban lévő sütést a sütőből, a leállított sütés egyidejűleg az alkalmazásban is megjelenik.



3. MIELŐTT ELKEZDENÉ

3.1. KEZDÉSHEZ SZÜKSÉGES INFORMÁCIÓK

Amikor először bekapcsolja a sütőt, némi füstöt észlelhet. Ne aggódjon: várja meg, amíg a füst eloszlik, mielőtt használná a sütőt.

Az ajtó működése

A grillt használó funkciók esetében az ajtókapcsoló technológiájának köszönhetően a sütő automatikusan szünetelteti a fűtőelemeket, amikor kinyitja az ajtót, és folytatja a sütést, amikor becsukja.

Ez a funkció csak bizonyos sütő-konfigurációknál érhető el. Minden pirolitikus modell rendelkezik ilyennel. A pirolitikus tisztítási folyamat során a sütő ajtaja mindig zárva marad. Ha nincs zárva, a sütő 24-es hibakódot jelenít meg, és szünetelteti a tisztítási funkciót.

A világítás működése

A sütőteret egy vagy több izzó világítja meg, amelyek általában minden alkalommal aktiválódnak, amikor egy sütési funkció elindul.

Az ajtókapcsolóval felszerelt sütőknél (lásd alább) a lámpa automatikusan bekapcsol, amikor az ajtót kinyitják.

A lámpa gombbal felszerelt sütők esetében a világítás aktiválására is használható.

Ha a sütő ajtaja több mint 10 percig nyitva marad, a lámpák automatikusan kialszanak.

A pirolitikus tisztítási folyamat során a lámpa nem világít. *

A hűtőventilátor működése

A hűtőventilátor felelős a hő elvezetéséért, a sütő és környezete túlmelegedésének megakadályozásáért, valamint a konyhai készülékeknek a magas hőmérséklet hatásaitól való védelméért. Emiatt a hűtőventilátor még a sütő kikapcsolása után is egy ideig hallható marad.

A sütési ciklus alatt és után a sütő belső hőmérsékletéhez igazodva működik.

Amikor a hűtőventilátor működik, általában enyhe zümmögő vagy búgó hangot ad ki. A sütő ajtaja és a kezelőpanel közötti résből meleg légáramlást is észlelhet.

Pirolitikus tisztítás során, és amikor az ajtó zárva van, a hűtőventilátor be van kapcsolva. *



Az Eco funkció alatt a lámpa nem világít.

(*csak pirolitikus sütőkhöz)





3.2. ELSŐ HASZNÁLAT

A készülék első bekapcsolásakor az első lépés a pontos idő beállítása, a 13 amper vagy 16 amper közötti választás, és a hangerő kiválasztása.

- AZ IDŐ BEÁLLÍTÁSA:** A kijelzőn a villogó „12:00” előre beállított idő jelenik meg. A módosításhoz tartsa lenyomva a  gombot, és használja a nyilakat az óra pontos beállításához. Nyomja meg az  gombot az óra érték megerősítéséhez. Kövesse ugyanezt az eljárást a perc beállításához. A megerősítéshez nyomja meg az  gombot.



- ÁRAMERŐSSÉG:** Alapértelmezés szerint a sütő nagyobb teljesítményre van beállítva, amely alkalmas a 3 kW-nál (16 A) nagyobb teljesítményű háztartások számára. Ha otthonában alacsonyabb a teljesítmény, akkor ezt a beállítást  13 A értékre módosíthatja. Ez a beállítás befolyásolja, hogy a sütő milyen gyorsan melegszik fel. A magasabb opció (16 A) kiválasztása azt jelenti, hogy gyorsabban felmelegszik (mert a teljesítményfelvétel megnő). A kijelzőn két lehetőség közül választhat: 13 A és 16 A. Válassza ki a kívánt lehetőséget a nyilak segítségével. A megerősítéshez nyomja meg az  gombot.

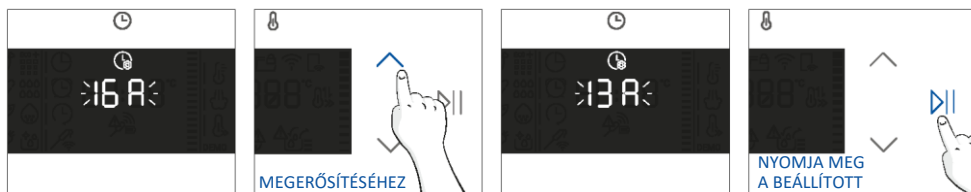

- MEGJEGYZÉS:** Az áramerősség beállításának lehetősége csak az első telepítés során érhető el. A beállított áramerősség módosításához olvassa el a telepítés utáni utasításokat.

- FÉNYERŐSSÉG:** A kijelzőn a „brig” szimbólum látható. A számok a fényerő intenzitásának szintjét jelzik, amely a nyilakkal szerkeszthető. A megerősítéshez nyomja meg az  gombot.

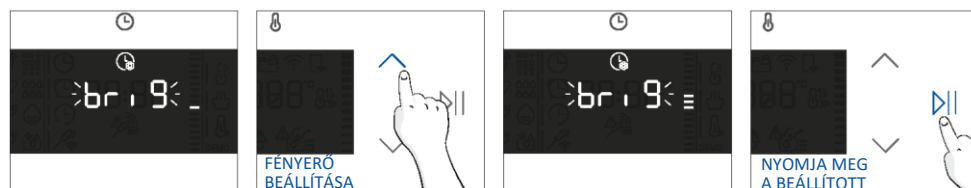

- **HANG:** A kijelzőn a „Sound” (Hang) szimbólum látható. A számok a hangintenzitás szintjét jelzik, és a nyilakkal szerkeszthetők. A megerősítéshez nyomja meg az **▶||** gombot.

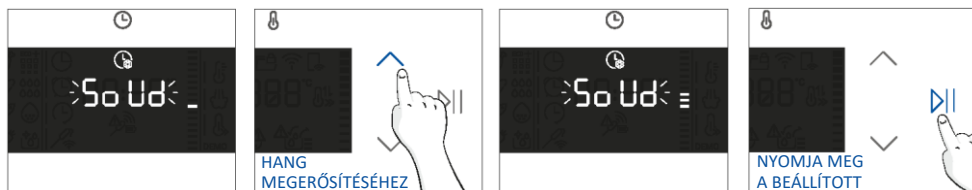

A Lámpa gomb 5 másodpercig tartó lenyomásával visszatérhet a kezdeti beállításokhoz

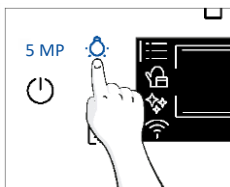

3.3. ELŐZETES TISZTÍTÁS

Az első használat előtt tisztítsa meg a sütőt. Törölje át a külső felületeket nedves, puha törülközővel. Mossa át az összes tartozékot, és törölje át a sütő belső részét forró víz és mosogatószer oldatával. Állítsa be az üres sütőt maximális hőmérsékletre, és hagyja így körülbelül 1 órán át, így eltávolítható az új terméknél tapasztalható szag.

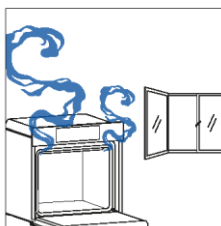
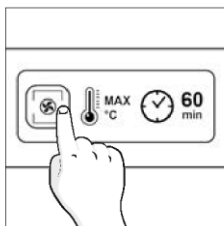
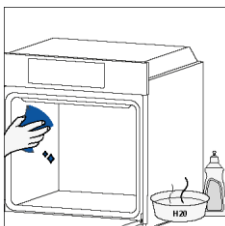

4. A TERMÉK MŰKÖDÉSE

4.1. A TERMÉK MŰKÖDÉSE

A SÜTŐ BE- ÉS KIKAPCSOLÁSA

Nyomja meg a sütő BE/KI kapcsolásához, tartsa lenyomva: 







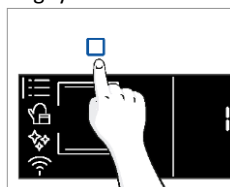

FUNKCIÓK MENÜ

Nyissa meg a Funkciók menüt a  gomb megnyomásával.

A navigáláshoz koppintson annyiszor a gombra, ahányszor az szükséges a következő beállítások megnyitásához:



Szimbólum	Funkció	Leírás
	FŐBB FUNKCIÓK	Ez a funkció lehetővé teszi a kívánt sütési program kiválasztását a nyilak segítségével. Érintse meg az  és  gombot az idő és a hőmérséklet beállításához. Nyomja  meg a gombot a funkció elindításához. A program szüneteltetéséhez nyomja meg újra.
	<u>ÉLELMISZER KATEGÓRIÁK</u>	Ebben a menüben nyilak segítségével érheti el a sütőbe már beépített 4 sütési kategóriát. A kijelzőn megjelenik az alapértelmezett idő és hőmérséklet.
	WIFI	Ebben az üzemmódban csatlakoztathatja a sütőt egy hálózathoz, és regisztrálhatja a hOn alkalmazásban.
	TISZTÍTÁSI FUNKCIÓK	Ez a funkció lehetővé teszi a sütő számára elérhető tisztítórendszer kiválasztását.







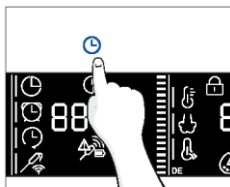









IDŐ MENÜ

A sütési program kiválasztása után nyissa meg az Idő menüt az  gomb megnyomásával.

A navigáláshoz koppintson annyiszor a  gombra, ahányszor az szükséges a következő beállítások megnyitásához:



MEGJEGYZÉS: egyszerre több paraméter nem állítható be, ezért csak az utolsó paraméter marad a memóriában, amíg az előző törlődik.

Szimbólum	Funkció	Leírás
	a) SÜTÉS IDŐTARTAMA	<p>Lehetővé teszi a kiválasztott recepthez szükséges sütési idő beállítását.</p> <p>Nyomja  meg a gombot az Idő menübe való belépéshez. Koppintson annyiszor az  gombra, ahányszor az a „Sütés időtartama” funkció kiválasztásához szükséges. Ezután használja a nyilakat az érték szabályozásához, és nyomja meg a  gombot a megerősítéshez.</p> <p>A visszaszámlálás az előmelegítés végén kezdődik (ha van). A sütési fázisban az időtartam értékét az  gomb és a nyílak megnyomásával módosíthatja. Az időtartam letelte után a kijelzőn az „End” (Vége) felirat jelenik meg, és a sütés leáll.</p>
	b) PERCJELZŐ	<p>Lehetővé teszi a sütő ébresztőóráként való használatát.</p> <p>Nyomja  meg a gombot az Idő menübe való belépéshez. Koppintson annyiszor az  gombra, ahányszor az a „Percjelző” funkció kiválasztásához szükséges. Ezután használja a nyilakat az érték szabályozásához, és nyomja meg a  gombot a megerősítéshez.</p> <p>A sütési fázisban az időtartam értékét az  gomb és a nyílak megnyomásával módosíthatja. Ezután nyomja meg a  gombot a sütés újraindításához. Az időtartam letelte után a sütés addig folytatódik, amíg kézzel meg nem szakítják.</p> <p>A  gomb megnyomásával ez a funkció akkor is beállítható, ha a sütő készenléti üzemmódban van. Ha aktiválva van, a percszámláló a sütő sütési funkciójától függetlenül működik.</p>
	c) KÉSLELTETÉS INDÍTÁSA	<p>Lehetővé teszi a sütés kezdési időpontjának kiválasztását.</p> <p>Nyomja  meg a gombot az Idő menübe való belépéshez. Koppintson  annyiszor a gombra, ahányszor az a „Késleltetett indítás” funkció kiválasztásához szükséges. Ezután használja a nyilakat az érték szabályozásához, és nyomja meg a  gombot a megerősítéshez.</p> <p>MEGJEGYZÉS: A késleltetett indítás csak a sütési időtartam beállítása után aktiválható, és nem érhető el a grill funkcióival.</p>

a. SÜTÉS IDŐTARTAMA

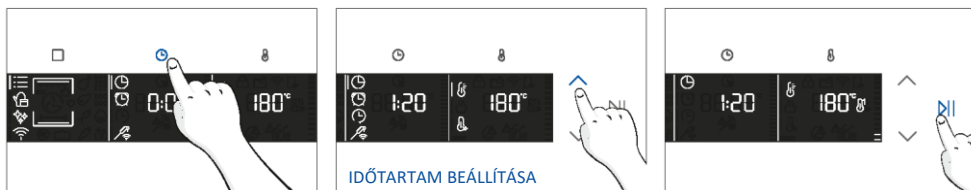

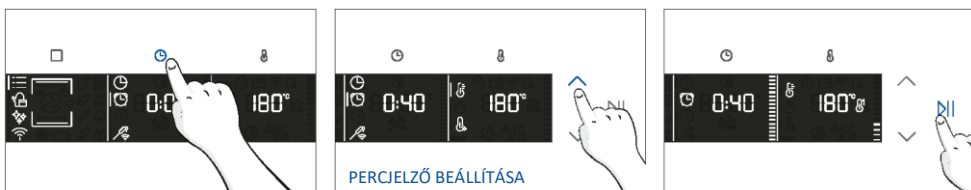

b. PERCJELZŐ







c. KÉSLELTETÉS INDÍTÁSA



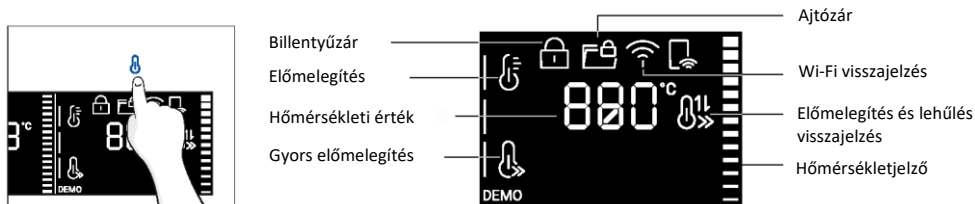

HŐMÉRSÉKLET MENÜ

A sütési program kiválasztása után nyissa meg a Hőmérséklet menüt a  gomb megnyomásával. A navigáláshoz koppintson annyiszor a  gombra, ahányszor az szükséges a következő beállítások megnyitásához:

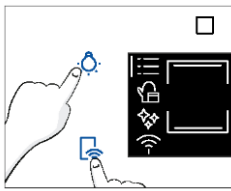

Szimbólum	Funkció	Leírás
	HŐMÉRSÉKLET	Nyomja meg a  gombot a hőmérséklet beállításához, és használja a nyilakat az érték beállításához.
	<u>GYORS ELŐMELEGÍTÉS</u>	Nyomja meg kétszer a  gombot a gyors funkció hőmérsékletének a beállításához.

TOVÁBBI FUNKCIÓK

Szimbólum	Funkció	Leírás
	GYEREKZÁR	Ez a funkció lehetővé teszi a képernyő zárolását, hogy megakadályozza a kiskorúak általi nemkívánatos hozzáférést. Nyomja meg és tartsa lenyomva a Lámpa és a Távirányító gombot a képernyőzár aktiválásához. Ugyanezt tegye a deaktiválásához. 
	KEDVENC FUNKCIÓ	Ha menteni szeretne egy kedvenc funkciót, és azt szeretné először megjeleníteni, a sütő bekapcsolásakor, tartsa lenyomva a Funkció gombot 5 másodpercig.

4.2. SÜTÉSI FUNKCIÓ





GYORS ELŐMELEGÍTÉSI OPCIÓ







Az előmelegítési fázis felgyorsítása érdekében a gyors előmelegítési opció kiválasztható a hőmérséklet ikon 3 másodpercig történő megnyomásával, miután kiválasztotta a sütési programot és a hőmérsékletet. Ez az opció a kiválasztott sütési funkciótól függetlenül aktiválja a ventilátor és a fűtőelemek kombinációját.

Az energiatakarékosság érdekében a gyors előmelegítés aktiválásakor a sütőtér ventilátora kikapcsol, amíg a sütő el nem éri a kívánt hőmérsékletet.

SZABVÁNYOS FUNKCIÓK

i MEGJEGYZÉS: az előmelegítést igénylő funkciók esetében győződjön meg arról, hogy ebben a fázisban minden tartozékot eltávolított.

Szimbólum	Funkció	T °C alapértelmezett T °C tartomány	Javasolt polchelyzet	Előmelegítés	Javaslatok
	*Statikus	200 °C 30-250 °C	L2/L3	Igen/ Gyors előmelegítés	IDEÁLIS: sütemények, kenyerek, kekszek, quiche sütéséhez egy szinten, felső és alsó melegítés mellett. Preci Probe szondával használható.
	Statikus + ventilátor	50-250 °C	L2/L3/L4	Igen/ Gyors előmelegítés	IDEÁLIS: sültök, raguk, zöldségek és nedves töltelékű piték sütéséhez egy szinten. Ideális magas víztartalmú ételek elkészítéséhez. Preci Probe szondával használható.
	Többszintű	160 °C 50-250 °C	L4 egyszeres szinthez L2+L5 kettős szinthez L2+L4+L6 hármas szinthez	Igen/ Gyors előmelegítés	IDEÁLIS: sütemények, kekszek és pizzák sütéséhez egy vagy több szinten. Ideális különböző ételek elkészítéséhez. Preci Probe szondával használható.
	Alsó melegítés	50-230 °C	L2	Igen/ Gyors előmelegítés	IDEÁLIS: krém karamell, pudingok és bain marie készítéséhez egy szinten. Ez a funkció félkész ételek elkészítésére is használható. Preci Probe szondával használható.
	Alsó melegítés + ventilátor	50-230 °C	L2	Igen/ Gyors előmelegítés	IDEÁLIS: pizzák, sós sütemények, torták és folyékony öntetekkel készített ételek sütéséhez egy szinten. Preci Probe szondával használható.

Szim-bólum	Funkció	T °C alapértelmezett T °C tartomány	Javasolt polchelyzet	Előmelegítés	Javaslatok
	Grill	01-05	L6 a vékony ételekhez L5 a vastagabb ételekhez	NEM	IDEÁLIS: gratinírozáshoz, grillezett húshoz, halhoz, zöldségekhez. Ez a funkció csak a belső felső fűtőelemet használja. Csukott sütőajtóval használja. Helyezzen alá egy tálcát a lecsöpögő folyadék összegyűjtéséhez.
	**Supergrill	05 01-05	L6	NEM	IDEÁLIS: nagy mennyiségű kolbászhoz, steakhez és piritós kenyérhez. A grillező fűtőelem alatti teljes terület felforrósodik. Csukott sütőajtóval használja. Forgassa meg az ételt a sütési fázis kétharmadánál (ha szükséges).
	**Csuében sülték(***)	200 °C 150-250 °C	L4/L5	Igen/ Gyors előmelegítés	IDEÁLIS: egész húsdarabokhoz (sültekhez) vagy reszelt ételekhez. Csukott sütőajtóval használja. Csúsztassa be a cseppgyűjtő tálcát a polc alá a lecsöpögő folyadék összegyűjtéséhez. A sütés során félidőben fordítsa át az ételt, ha szükséges.
	Több-szintű +	150-250 °C	1. + 2. + 3. + 6. szint	Igen/ Gyors előmelegítés elérhető	IDEÁLIS: teljes menüsütéshez a szagok keveredése nélkül. Az ételeket nem kell ugyanabban a sütési időben kivenni. A menüjavaslatokat lásd a dedikált bekezdésben (illessze be a bekezdés számát)
	*ECO	190 °C 150-220 °C	3. / 4. szint	NEM	IDEÁLIS: hús, hal vagy zöldség sütéséhez Ez a funkció lehetővé teszi, hogy energiát takarítson meg a sütés során, miközben az étel nedvesen és gyengéden tartja. A sütő belső világítása ki van kapcsolva
	Airfry(***)	200 °C 150-250 °C	3. / 4. szint	NEM	IDEÁLIS: fagyaszott élelmiszerek vagy olyan rántott, félkész ételek készítéséhez, amelyeket általában sütni kell. A dedikált tálcának köszönhetően a forró levegő egyenletesen áramlik az élelmiszereken.

* Az EN 60350-1 követelményei szerint mérve az energiatartalom és az energiaosztály meghatározása céljából.

**Csukott sütőajtóval használja.

(***) A sütő modelljétől függően.

KÜLÖNLEGES FUNKCIÓK

Szim-bólum	Funkció	T °C alapértelmezett T°C tartomány	Javasolt polchelyzet	Előme-legítés	Javaslatok
	Jolly	-	-	-	Adja hozzá a funkciók előre beállított listájához a kedvencét, amely még nincs jelen a sütőben. A hOn alkalmazáson keresztül konfigurálhatja .

Jolly funkció

A Jolly funkciónak köszönhetően ez a termék teljesen testreszabható élményt nyújt, lehetővé téve, hogy személyre szabott receptjeit közvetlenül a sütőben tárolja. Ezeket a recepteket olyan gyakran hajthatja végre, amilyen gyakran csak szeretné, anélkül, hogy be kellene jelentkeznie az alkalmazásba.

A Jolly funkció beállítása:

A Jolly funkció sütőn történő beállításához nyissa meg az alkalmazás receptrészét, válassza ki a használni kívánt receptet, majd kattintson a „Use As Jolly Function” (Használat Jolly funkcióként) lehetőségre.

Ettől a ponttól kezdve az alkalmazással való interakció nélkül is elindíthatja a termékből. A főzési folyamat megkezdéséhez egyszerűen forgassa el a funkciógombot a Jolly funkcióra.

A kijelzőn megjelenik az előre beállított hőmérséklet.



A Jolly funkció szerkesztése:

A Jolly funkció szerkesztéséhez nyissa meg az alkalmazás receptrésztét, és válassza ki a Jolly funkcióként megjelölt recept kártyáját. Koppintson a „szerkesztés” gombra a recept testreszabásához és az előzőleg beállított beállítások módosításához.

Egy felugró üzenet tájékoztatja, hogy az újonnan módosított Jolly funkció mentéséhez el kell távolítania az előzőt. Ha megerősíti, az előző Jolly funkció törlődik, és az új paraméterek mentésre kerülnek a terméken, és láthatók lesznek az alkalmazásban.

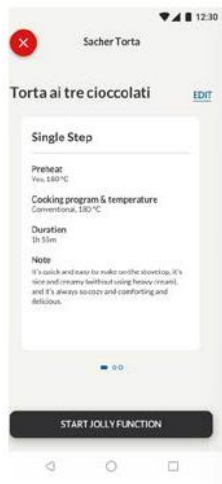

A Jolly funkció törlése:

A Jolly funkció eltávolításához a sütő felhasználói felületéről, nyissa meg az alkalmazás recept részét.

A Jolly funkcióként megjelölt recept kártyájára koppintva törölheti azt a piros „törlés” gombra kattintva.

Egy előugró ablak megerősíti a műveletet, és kéri a megerősítését. Ha folytatja, a sütőbe mentett Jolly funkció eltávolításra kerül, és többé nem lesz elérhető az alkalmazásban.



PRECI PROBE SZONDA

Használat előtt ellenőrizze a Preci Probe szonda töltését:

1. Helyezze a Preci Probe szondát a töltőbe, és csukja be a fedelet.
2. Csatlakoztassa a töltőt egy USB-tápforráshoz, például egy USB-adapterhez vagy egy PC/notebook USB-aljzatához az USB-kábellel. Előfordulhat, hogy a töltő az automatikus kikapcsolási funkciója miatt nem működik megfelelően a tápegységgel.
3. A töltő LED-je kigyullad, és villog töltés közben. Ha a Preci Probe szonda teljesen fel van töltve, a töltő kikapcsol.

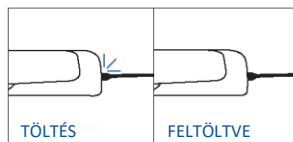
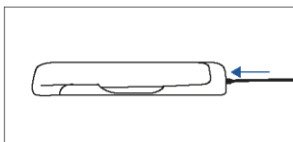
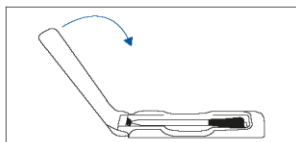

A Preci Probe regisztrálása és használata:

1. Helyezze a szondát az ételbe.
2. Koppintson a □ gombra a kívánt funkció kiválasztásához, majd koppintson annyiszor az ⏻ gombra, ahányszor a Szonda ikon kiválasztásához szükséges.
3. Kis idő elteltével a sütő felismeri a szonda kódját. Érintse meg az ▶▶ gombot, és használja a nyilakat a célhőmérséklet beállításához.
4. Koppintson a ▶▶ gombra a megerősítéshez. Ettől a pillanattól kezdve a sütő a szonda adatait használja az étel belső hőmérsékletének nyomon követésére.
5. A kívánt belső hőmérséklet elérésekor megszólal a riasztó, és a sütő kikapcsol. Óvatosan vegye ki a szondát az ételből.

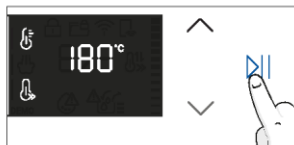
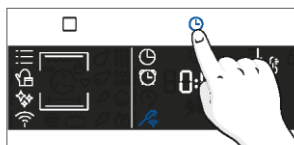
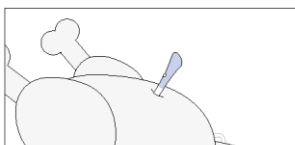

Főzési tippek

A szonda egyetlen mérési ponttal van felszerelve. Helyezze be teljesen az ételbe úgy, hogy a fémhegy az étel közepén helyezkedjen el. Helyezze ezt a pontot a lehető legközelebb az étel legvastagabb (leghidegebb) részéhez, hogy pontosan figyelemmel kísérje a sütési folyamatot.

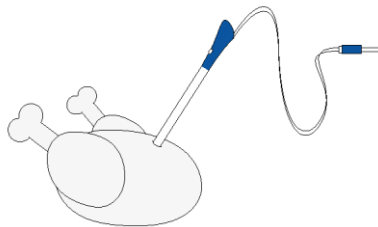

A szonda kézi funkciókkal (statikus, statikus + ventilátor, grill, supergrill, gratin, csőbensültek és többszintű), ÉTELKÉSZÍTÉSI KATEGÓRIÁKKAL (hús, hal és zöldség) és Gentle cooking funkcióval használható.

Élelmiszer kategória	Javasolt mag T °C	Javasolt pozicionálás
Marhasült	45 °C	Átlósan a legvastagabb részen.
Sült húсок	55 °C / 60 °C / 65 °C	A hengeres formájú ételek (pl. marhasült) esetében a csúcsot a geometriai középponthoz a lehető legközelebb tolja be.
Szárnyasok	83-85 °C	A mell legvastagabb részébe
Hal (egész/steak)	65 °C	Átlósan a legvastagabb részen
Kenyér/ragu	90 °C	Az étel geometriai középpontjához közel

5. SÜTÉSI IRÁNYELVEK

5.1. ÁLTALÁNOS SÜTÉSI TÁBLÁZAT

Kategória	Recept	Szintek száma	Főzési program	T °C	Előmelegítés	Sütési tartozék	Polcpozíció	Előmelegítés utáni sütési idő* (perc)
Édes pékáru	Aprósütemények / muffinok	1	Statikus többszintű	175 °C 160 °C	Y	Süteményes tepsí	L3 L4	20-30 30-40
		2	Többszintű	150 °C		Sütés + Mélyebb tálcák	L2+L5	30-40
		3	Többszintű	140 °C		Süteményes tepsik	L2+L4+L6	40-50
	Piskótatészták (26 cm Ø)	1	Statikus	170 °C	Y	Fémrács + Tortaforma	L2	30-40
			Többszintű	150 °C		Fémrács + Tortaforma	L4	40-50
		2	Többszintű	150 °C		Fémrácsok + Tortaforma	L1+L4	50-60
	Kekszek/ vajas kekszek	1	Statikus többszintű	150 °C 150 °C	Y	Süteményes tepsí	L3 L4	25-30 30-40
		2	Többszintű	140 °C		Sütés + Mélyebb tálcák	L2+L5	30-40
		3	Többszintű	140 °C		Süteményes tepsik	L2+L4+L6	35-40
	Choquette	1	Statikus	190 °C	Y	Süteményes tepsí	L4	25-35
		2	Többszintű	170 °C		Süteményes tepsí	L3	25-35
	Yorkshire puding	1	Statikus	200 °C	Y	Süteményes tepsí	L3	20-30
	Habcsók	1	Többszintű	90 °C	Y	Süteményes tepsí		90-160
	Macaron	1	Statikus	150 °C	Y	Süteményes tepsí	L3	15-20
	Almás pite	1	Statikus	185 °C	Y	Fémrács + Tortaforma	L2	60-70
		1	Többszintű	170 °C	Y	Fémrács + Tortaforma	L4	65-75
	Fordított almatorta	1	Statikus	170 °C	Y	Fémrács + Tortaforma	L2	40-60
	Csokoládé szuflé	1	Statikus	200 °C	Y	Sütőtálca + Sütőformák	L3	10-15
	Sajttorta	1	Statikus	150 °C	Y	Fémrács + Tortaforma	L2	50-65
	Mélyhűtött croissant	1	Statikus	180 °C	Y	Süteményes tepsí	L3	20-25
2		Statikus	180 °C	Süteményes tepsik		L2+L5	25-35	
3		Többszintű	160 °C	Süteményes tepsik		L2+L4+L6	30-40	
Rétes, fagyaszott	1	Statikus	210 °C	Y	Süteményes tepsí	L3	30-45	
Kenyerek és lepények	Pírtott kenyér	1	Supergrill	5	N	Fémrács	L6	4-6
	Focaccia	1	Statikus	200 °C	Y	Süteményes tepsí	L2 vagy L3	25-35
	Kenyér, egészen	1	Statikus	200 °C	Y	Süteményes tepsí	L3	35-50



Kategória	Recept	Szintek száma	Főzési program	T °C	Előmelegítés	Sütési tartozék	Polcpozíció	Előmelegítés utáni sütési idő* (perc)
Sós pite és csőben sülték	Sós sütemények / lepények (26 cm Ø)	1	Statikus	200 °C	Y	Fémrács + Quiche konzervdoboz	L1 vagy L2	30-50
		2	Többszintű	180 °C	Y	Fémrács + Quiche konzervdoboz	L1+L4	50-70
	Sajtszúflé	1	Statikus	200 °C	Y	Sütőtálca + Sütőformák	L3	20-35
	Lasagna, friss	1	Statikus	200 °C	Y	Fémrács + Sütőálló edény	L3	40-60
	Lasagna, fagyasztott	1	Statikus	180 °C	Y	Fémrács + Sütőálló edény	L3	50-60
	Cannelloni, fagyasztott	1	Statikus	180 °C	Y	Fémrács + Sütőálló edény	L3	45-55
	Sült tészta	1	Csőben sülték	200 °C	Y	Fémrács + Sütőálló edény	L4	20-30
Pizza	Pizza, friss (tálca)	1	Statikus	250 °C	Y	Süteményes tepsí	L2 vagy L3	15-20
	Pizza, friss (tálca)	1	Pizza	250 °C	N	Süteményes tepsí	L2 vagy L3	18-25
		2	Többszintű	180 °C	Y	Sütés + Mélyebb tálcák	L2+L5	25-35
	Pizza, friss (kerek)	1	Statikus	250 °C	Y	Süteményes tepsí	L2 vagy L3	8-10
	Pizza, friss (kerek)	1	Pizza	300 °C	N	Süteményes tepsí	L2 vagy L3	15-20
		2	Többszintű	180 °C	Y	Sütés + Mélyebb tálcák	L2+L5	30-40
	Fagyasztott pizza (vékony tésztás)	1	Statikus	220 °C	Y	Fémrács	L3	10-15
		2	Többszintű	200 °C		Fémrács	L2+L5	15-25
		3	Többszintű	180 °C		Fémrács	L2+L4+L6	
	Fagyasztott pizza (vékony tésztás)	1	Pizza	200 °C	N	Fémrács	L2	10-15
Hús és baromfi	Egész sült csirke (1-1,2 kg)	1	Csőben sülték	220 °C	Y	Fémrács/ L4 Helyezze a hátlap tálcát az L1-re 150 ml vízzel	L4	40-60
	Csirkecomb	1	AirFry**	220 °C	N	Air fry tálca**	L4	30-50
	Sült kacsa	1	Csőben sülték	200 °C	Y	Fémrács + Sütőálló edény	L3	50-60



Kategória	Recept	Szintek száma	Főzési program	T °C	Előmelegítés	Sütési tartozék	Polcpozíció	Előmelegítés utáni sütési idő* (perc)
Hús és baromfi	Kakas	1	Csőben sülték	220 °C	Y	Fémrács; Helyezze a tepsit L1-re	L4	20-40
	Pörkölt pulyka	1	Csőben sülték	200 °C	Y	Fémrács + Sütőálló edény	L3	50-60
	Sertésborda (1000-1200 g)	1	Statikus	200 °C	Y	Fémrács + Sütőálló edény	L3	80-100
	Kolbász	1	Supergrill	4	Y	Fémrács	L5	40-50
	Marhahúsfilé (1000-1500 g)	1	Gentle cooking**	60 °C	N	Fémrács + Sütőálló edény	L3	60-80
	Marhasült (500 g)	1	Csőben sülték	220 °C	Y	Süteményes tepsi	L3	20-40
	Fasírt (1000-1500 g)	1	Statikus	180 °C	Y	Süteményes tepsi	L3	40-50
	Sült csirke burgonyával	1	Csőben sülték	200 °C	Y	Mélyebb tálca	L4	45-60
Hal és tenger gyümölcsei	Grillezett tengeri ételek	1	Supergrill	4	N	Fémrács	L5	15-30
	Fagyasztott halrudak	1	AirFry**	200 °C	N	Air fry tálca**	L4	20-25
	Sült hal	1	ECO	200 °C	N	Fémrács; Helyezze a tepsit L1-re	L3	40-60
Zöldségek	Zöldséggratin	1	ECO	200 °C	N	Fémrács + Sütőálló edény	L3	80-90
	Fagyasztott hasábburgonya (300-500 g)	1	AirFry**	220 °C	N	Air fry tálca**	L4	18-25
	Csőben sült burgonya	1	Csőben sülték	200 °C	Y	Fémrács + Sütőálló edény	L4	15-25
	Sült krumpli	1	Statikus	200 °C	Y	Süteményes tepsi	L4	30-50

A főzési idő a fogyasztó receptjétől és az összetevőktől függően változhat.

*ha előmelegítés szükséges

** A sütő modelljétől függően.



i MEGJEGYZÉS: Sütemények, lepények és egyéb olyan receptek elkészítéséhez, amelyekhez 2 szinten elhelyezett sütőforma vagy tartály szükséges. Helyezze a felső tálcat a bal oldalra, az alsó tálcat a jobb oldalra.



5.2. EVERYDAY COOKING TÁBLÁZAT

Az Ételkategoría menü lehetővé teszi a különböző receptek elkészítését a sütő előmelegítése nélkül, az egyes kategóriák igényeihez szabott speciális főzési programoknak köszönhetően.

A sütési program kiválasztása után megjelenik az alapértelmezett idő, és a jobb oldali gomb elforgatásával szerkeszthető; a főzési hőmérséklet a megfelelő ikon megnyomásával módosítható. Mindkét paraméter korlátozott tartományon belül állítható be, az alábbi táblázat szerint.

Szim-bólum	Leírás	Előme-legítés	Polcpozíció	Hőmérséklet-tartomány (°C)	Időtartomány (perc)	Hűshőmérő hőmérséklete (ha rendelkezésre áll)	Leírás
	Hús	NEM	2-3-4	180-200	20-30	55-85 °C	Marha-, borjú- és sertéssülthöz, baromfihoz és húsdarabokhoz.
	Hal	NEM	3-4	160-180	15-45	55-65 °C	Egész halhoz és halfiléhez.
	Zöldségek	NEM	3-4	180-200	30-80	70-90 °C	Sült zöldségekhez és burgonyához.

MEGJEGYZÉS: ha a sütő kikapcsolása után szükség van a sütés folytatására, javasoljuk, hogy kerülje az Everyday Cooking sütési programok használatát, és inkább a [szabványos funkciókat válassza](#).

Recept	Adag mérete	Főzési program	T °C	Sütési tartozék	Polcpozíció	Sütési idő (perc)
Marhasült	500-800 g	Hús	190 °C	Fémrács	L3	30-40
Marhahúsfilé	200 g	Hús		Fémrács	L3	
Fasírt	1000-1500 g	Hús	180 °C	Fémrács	L3	40-50
Wellington bélszín	500 g	Hús	200 °C	Fémrács	L3	50-80
Portói sült	800-1000 g	Hús	200 °C	Fémrács	L3	40-70
Oldalas	1000-1200 g	Hús	200 °C	Fémrács	L3	80-100
Bárányporda	800-1000 g	Hús	200 °C	Fémrács	L3	60-80
Báránycomb	1500-2000 g	Hús	190 °C	Fémrács	L3	80-100
Lazacfilé	200-600 g	Hal	170 °C	Süteményes tepsí	L3	20-35
Tonhal steakek	600 g (kb. 4 db)	Hal	180 °C	Fémrács	L3	10-20
Kardhal steakek	700 g (kb. 4 db)	Hal	200 °C	Süteményes tepsí	L3	15-20
Tőkehalfilé	600 g (kb. 4 db)	Hal	150 °C	Süteményes tepsí	L3	10-20
Nagyszemű durbincs, egész	1	Hal	170 °C	Süteményes tepsí	L3	35-45
Nagyszemű durbincs, filé	600 g (kb. 4 db)	Hal	150 °C	Süteményes tepsí	L3	10-20
Tengeri sügér filé	600 g (kb. 4 db)	Hal	150 °C	Süteményes tepsí	L3	10-20
Sóban sült hal	1	Hal	220 °C	Süteményes tepsí	L3	30-40
Halnyárs	8 db	Hal	150 °C	Fémrács	L3	20-30
Töltött tintahal	4 darab	Hal	180 °C	Süteményes tepsí	L3	25-40
Egész kenyér	1	Pékáru	200 °C	Fémrács	L3	35-50
Rozskenyér	1	Pékáru	190 °C	Fémrács	L3	35-50
Szendvicscipó	1	Pékáru	200 °C	Fémrács	L3	35-50
Fagyasztott bagett	1	Pékáru	200 °C	Fémrács	L3	15-25
Fagyasztott leveles tészta snack	1	Pékáru	190 °C	Fémrács	L3	20-30
Édeskömény	1 tálca	Zöldségek	200 °C	Fémrács	L3	30-40

Recept	Adag mérete	Főzési program	T °C	Sütési tartozék	Polcpozíció	Sütési idő (perc)
Vegyes zöldségek	1 tálca	Zöldségek	190 °C	Fémrács	L3	40-45
Karfiol	1 tálca	Zöldségek	190 °C	Fémrács	L3	40-50
Sütőtök, kocka alakú	1 tálca	Zöldségek	200 °C	Fémrács	L3	30-40
Töltött paprika	1 tálca	Zöldségek	180 °C	Fémrács	L3	70-80
Töltött cukkini	1 tálca	Zöldségek	190 °C	Fémrács	L3	35-45
Sárgarépa rudak	1 tálca	Zöldségek	180 °C	Süteményes tepsi	L3	35-40
Brokkoli	1 tálca	Zöldségek	190 °C	Süteményes tepsi	L3	30-40
Ratatouille	1 tálca	Zöldségek	190 °C	Fémrács	L3	40-45
Zöldséges lepény	6 ramekin	Zöldségek	180 °C	Sütőtálca + Sütőformák	L3	25-35



6. ÁPOLÁS ÉS TISZTÍTÁS

6.1. ÁLTALÁNOS JAVASLATOK

A rendszeres tisztítás meghosszabbíthatja a készüléke élettartamát. Bármilyen kézi tisztítási művelet végrehajtása előtt várja meg, amíg a sütő lehül.

- A sütő tökéletesen tisztán tartása a sütő minden egyes használatát követően minimális tisztítást igényel.
- Ne vonja be a sütőfalakat alufóliával vagy a kereskedelmi forgalomban elérhető egyszer használatos védőanyaggal. A forró zománcsal közvetlenül érintkező alufólia vagy egyéb védőanyag miatt a belső részekben a zománc megolvadhat vagy megsérülhet.
- A sütő túlzott mértékű beszennyeződése és az ebből származó erős füstös illatok megelőzése érdekében javasoljuk, hogy ne használja a sütőt rendkívül magas hőmérsékleten. Alternatívaként javasoljuk a sütési idő megnövelését és a hőmérséklet csekély mértékű csökkentését.
- A sütőhöz mellékelt tartozékokon kívül javasoljuk, hogy csak olyan edényeket és sütőformákat használjon, amelyek ellenállnak a rendkívül magas hőmérsékletnek.

6.2. A SÜTŐ TISZTÍTÁSA

6.2.1. A SÜTŐ BELSEJÉBEN: tisztítási funkciók

 **Pirólitikus tisztítás** (* a sütő modelljétől függően)

Ez a folyamat az azonos nevű kémiai folyamaton alapul, amely magában foglalja a komplex anyagok hőkezeléssel történő bomlását.

Az indítás után automatikusan bezárja a sütő ajtaját, és gyorsan 410 °C-ra emeli a hőmérsékletet.

A tisztítási ciklus végén a sütőtérben minimális porlerakódás marad, amelyet nedves ruhával könnyen le lehet törölni.

Hogyan működik:

1. Távolítsa el minden tartozékot a sütőből, például rácsokat, oldalsó állványokat és oldalsó állványcsavarokat (*);
2. Kapcsolja be a funkciógombot . Forgassa el a tárcsát a Pirólitikus program beállításához; Hagyja, hogy a funkció az előre beállított ideig működjön. A folyamat során és a következő hűtési fázisban a sütő ajtaja zárva marad.
3. Amikor a készülék lehült, tisztítsa meg a sütő belső felületeit egy ruhával.

 **FIGYELMEZTETÉS:** Mielőtt hozzáérne, győződjön meg róla, hogy a készülék lehült. Legyen óvatos minden forró felülettel, mert fennáll az égési sérülés veszélye. Használjon desztillált vagy iható vizet.

(*) csak a 7 szinttel rendelkező modelleknél.

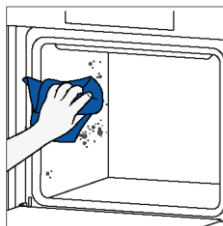
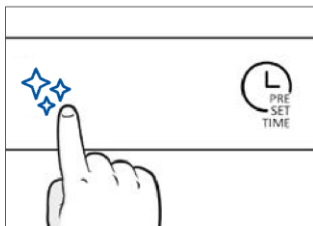
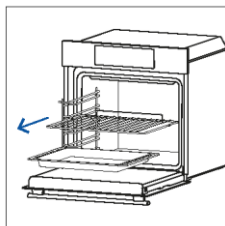

H2O cleaning

A H2O cleaning funkciót úgy tervezték, hogy könnyedén kezelje a könnyű szennyeződéseket, és gyors és környezetbarát megoldást nyújtson a sütőtér tisztításához a gőz erejével.

Hogyan működik:

1. Öntsön 100 ml vizet a sütő alsó bemélyedésébe.
2. Kapcsolja be a gombot . Ha szükséges, forgassa el a forgógombot a Hydro Clean program beállításához. Hagyja, hogy a funkció az előre beállított ideig működjön.
3. A tisztítási folyamat végén hagyja lehűlni a sütőt.
4. Amikor a készülék lehűlt, tisztítsa meg a sütő belső felületeit egy ruhával.
5. **▲ FIGYELMEZTETÉS:** Mielőtt hozzányúl, győződjön meg róla, hogy a készülék lehűlt. Legyen óvatos minden forró felülettel, mert fennáll az égési sérülés veszélye. Használjon desztillált vagy iható vizet.

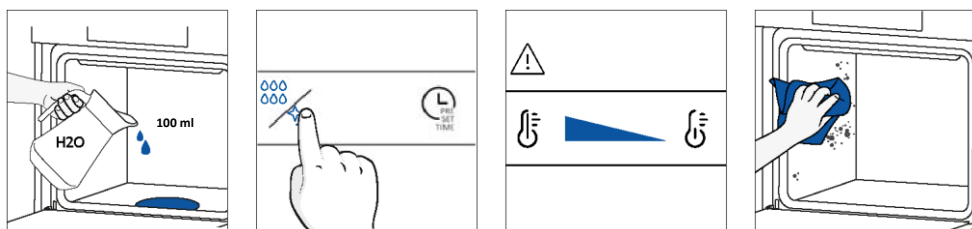

Katalitikus tisztítás

A sütőteret katalitikus panelek burkolják, és azt a luxust kínálják, hogy soha többé nem kell megküzdenie a koszos sütővel.

A panelek speciális zománccal vannak bevonva, amely mikroporózus szerkezetű, és képes elnyelni a kifröccsenő zsírt.

Katalitikus kémiai reakció révén hatékonyan alakítják át az abszorbeált zsírt gáz halmazállapotú elemekké, amikor magas hőmérsékletnek vannak kitéve.

Ajánlás: Fontolja meg a katalitikus panelek cseréjét körülbelül három év használat után, különösen, ha heti két-három sütési ciklust használ a sütőben. Ez optimális teljesítményt és tisztaságot biztosít.

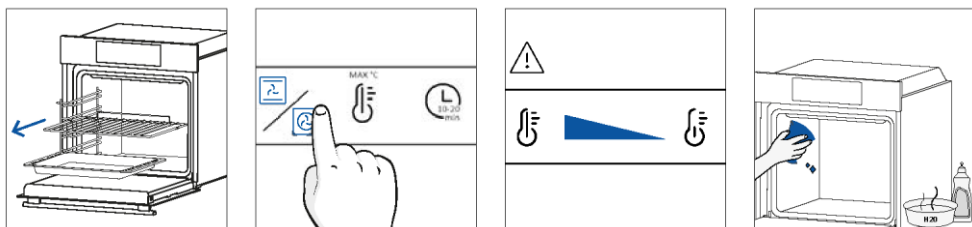

6.2.2. SÜTŐN KÍVÜL: az üvegajtó eltávolítása és tisztítása

1. Nyissa ki az ajtót 90°-ra. Forgassa el a zsanér reteszelő fűleit a sütőből kifelé.

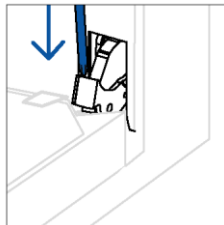
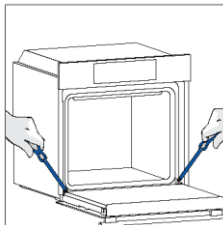

2. Állítsa az ajtót 45°-ra. Nyomja meg egyszerre az ajtó oldalsó vállának mindkét oldalán található két gombot, és húzza maga felé, hogy eltávolítsa a felső üvegajtóburkolatát.

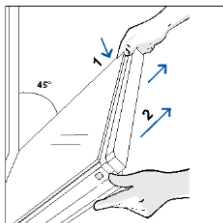

3. Nagyon óvatosan távolítsa el a sütőüveget, kezdve a belsővel. Az eljárás során erősen fogja meg az üveget mindkét kezével, és helyezze egy párnázott sima felületre (pl. szövetre).

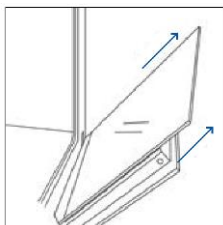

4. **▲FIGYELMEZTETÉS:** A külső üveg nem eltávolítható.

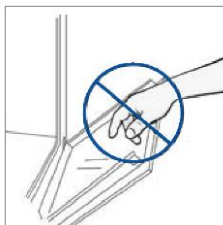

5. Tisztítsa meg az üveget puha kendővel és megfelelő tisztítószerrel.



6. Helyezze be az üveglapokat, ügyelve arra, hogy a „Low-E” címke megfelelően olvasható legyen, és az ajtó bal alsó részén, a bal oldali zsanér közelében helyezkedjen el. Így az első üvegre nyomtatott címke az ajtó belsejében marad.

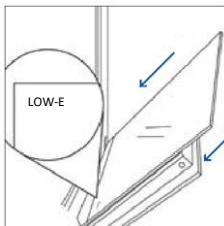

7. Helyezze vissza a felső üveg ajtóburkolatát úgy, hogy befelé nyomja, amíg egy kattánást nem hall a két oldalsó gombról.

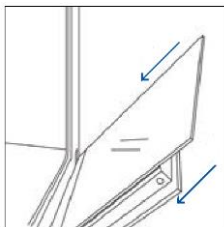

8. Ezután állítsa vissza az ajtót 90°-ra, és forgassa befelé a zsanérrögzítő füleket a sütő belseje felé.

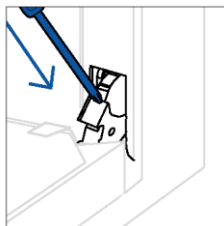
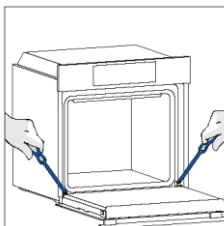

6.3. TARTOZÉKOK TISZTÍTÁSA

Ügyeljen arra, hogy minden használat után alaposan tisztítsa meg a tartozékokat, és törölközővel törölje szárazra őket. Tartós maradványok esetén fontolja meg a tartozékok víz és szappan keverékébe történő áztatását körülbelül 30 percig, mielőtt második mosást végezne.

OLDALSÓ ÁLLVÁNYOK TISZTÍTÁSA:

– 6 szintes modell

1. Távolítsa el az oldalsó állványokat úgy, hogy a nyílak irányába húzza őket.
2. Az oldalsó állványok tisztításához tegye őket mosogatógépbbe, vagy használjon nedves szivacsot, és utána szárítsa meg őket.
3. A tisztítási folyamat után szerelje fel az oldalsó állványokat fordított sorrendben.



– 7 szintes modell

1. Távolítsa el az oldalsó állványokat úgy, hogy először az elülső részt a nyíl irányába húzza, majd a hátsó részt leválasztja a csavarokról.
2. Az oldalsó állványok tisztításához tegye őket mosogatógépbbe, vagy használjon nedves szivacsot, és utána szárítsa meg őket.
3. A tisztítási folyamat után szerelje fel az oldalsó állványokat fordított sorrendben: helyezze a hátsó részt a csavarok közé, és nyomja az elülső részt a nyíl irányába.

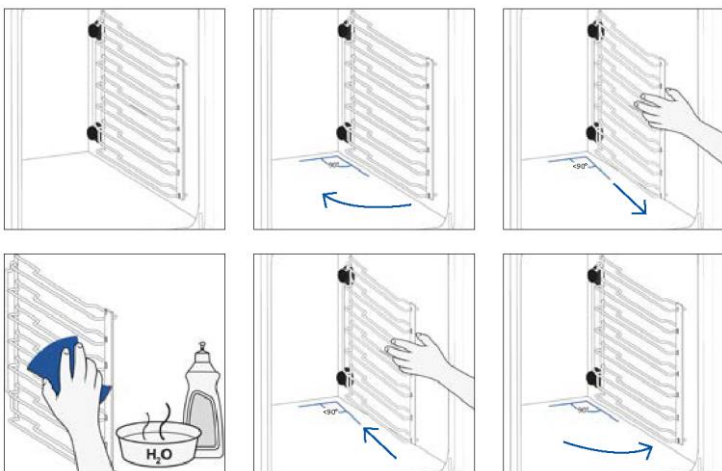

6.4. KARBANTARTÁS

ALKATRÉSZEK CSERÉJE

A felül lévő izzó cseréje:

1. Válassza le a sütőt a hálózati tápellátásról.
2. Távolítsa el a lámpa üvegfedését.
3. Szerelje szét az izzót.
4. Cserélje ki az izzót egy ugyanolyan típusú új izzóra.
5. Helyezze át a lámpa üvegburáját.
6. Csatlakoztassa újra a sütőt a hálózati tápellátáshoz.

1. lépés

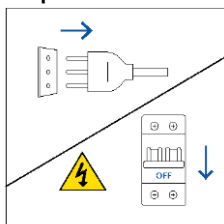

2. lépés

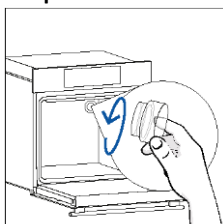

3. lépés

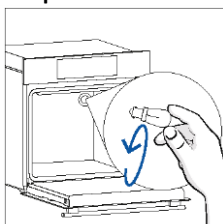

4. lépés

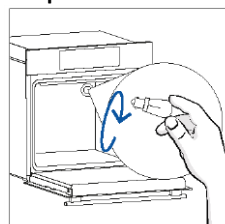

5. lépés

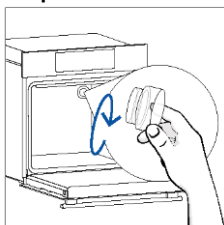

6. lépés

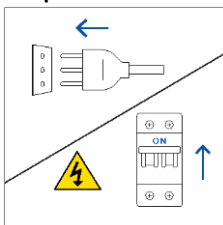

Ez a termék egy vagy több G energiahatékonysági osztályú fényforrást tartalmaz (lámpa)

Az oldalsó izzó cseréje:

1. Válassza le a sütőt a hálózati tápellátásról.
2. Használjon egy lapos fejű csavarhúzókat úgy, hogy a védőüveg oldalára helyezi, és óvatosan megnyomja, hogy eltávolítsa.
3. Óvatosan fogja meg az izzót az aljánál.
4. Helyezze be az újat.
5. Óvatosan nyomja vissza a védőüveget, amíg a helyére nem rögzül.
6. Csatlakoztassa újra a sütőt a hálózati tápellátáshoz.

1. lépés

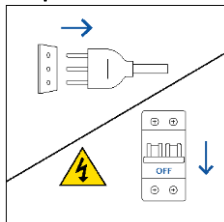

2. lépés

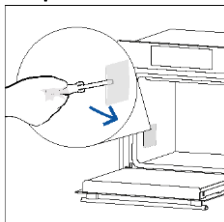

3. lépés

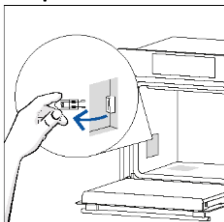

4. lépés

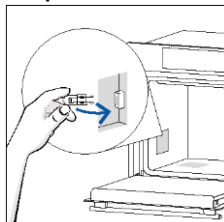

5. lépés

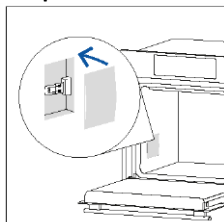

6. lépés

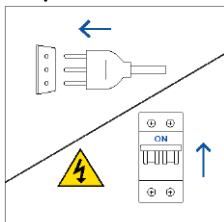

Ez a termék egy vagy több G energiahatékonysági osztályú fényforrást tartalmaz (lámpa)

7. HIBAE LHÁRÍTÁS

Ha a sütő használata közben hiba történik, a kijelzőn megjelenik az „ER” kód, majd két számjegy, amely azonosítja a hibát.

Kapcsolja ki a sütőt, húzza ki, várjon néhány percet, majd csatlakoztassa újra.

Ha a hiba eltűnik, folytathatja a sütő használatát. Ha nem, hívja az ügyfélszolgálatot, és közölje a kijelzőn látható kódot (ERXX).

Hiba



Füst

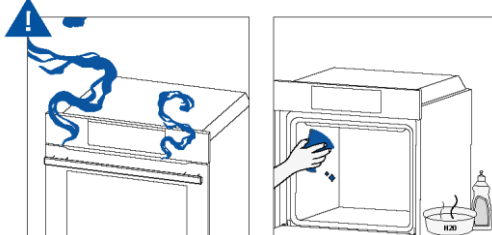

8. KÖRNYEZETVÉDELEM ÉS ÁRTALMATLANÍTÁS

8.1. KÉSZÜLÉK ÁRTALMATLANÍTÁSA



A készülék címkézése megfelel az elektromos és elektronikus berendezések hulladékairól (WEEE) szóló 2012/19/EU európai irányelvnek. Az elektromos és elektronikus berendezések hulladékai tartalmaznak úgy szennyező anyagokat (amelyek a környezetre negatív hatást fejthetnek ki), mint alapanyagokat (amelyek újrahasznosíthatók).

Fontos, hogy az elektromos és elektronikus berendezések hulladékai megfelelő kezelés tárgyát képezzék a szennyező anyagok eltávolítása és semlegesítése, illetve az összes egyéb anyag visszanyerése érdekében.

Az egyének fontos szerepet játszhatnak annak biztosításában, hogy az elektromos és elektronikus berendezések hulladékai ne váljanak környezeti problémává; fontos néhány alapvető szabály betartása:

- az elektromos és elektronikus berendezések hulladéka nem kezelhető háztartási hulladékként;
- az elektromos és elektronikus berendezések hulladékát kötelezően erre kijelölt gyűjtőpontban adja le, amelyet az önkormányzat vagy bejegyzett vállalat üzemeltet.

Számos országban elérhető lehet a nagy méretű elektromos és elektronikus berendezések hulladékainak a begyűjtése közvetlenül a háztartásból. Új berendezés vásárlásakor a régi berendezés visszaadható a forgalmazónak, aki térítésmentesen begyűjti, feltéve, ha a berendezés típusa és funkciója megegyezik a vásárolt készülékével.

8.2. ENERGIATAKARÉKOSSÁG ÉS KÖRNYEZETVÉDELEM

Amikor lehetséges, kerülje a sütő előmelegítését, és mindig próbálja meg teljesen megtölteni a sütőt. Minél ritkábban nyissa ki a sütőajtót, mivel minden nyitáskor hő távozik a sütőből. Jelentős energiatakarékosághoz kapcsolja le a sütőt 5 vagy 10 perccel a sütési idő lejárta előtt, és a sütéshez használja fel a sütő által továbbra is generált maradékhőt.

Tartsa tisztán és rendben a tömítéseket, hogy a hő ne szökhessen a sütőtéren kívülre. Ha óránkénti díjszabású elektromos szerződéssel rendelkezik, a „késleltetett sütés” program egyszerűbbé teszi az energiamegtakarítást, és a főzési folyamatot a csökkentett díjszabású időszámban indítja el.

9. TELEPÍTÉS

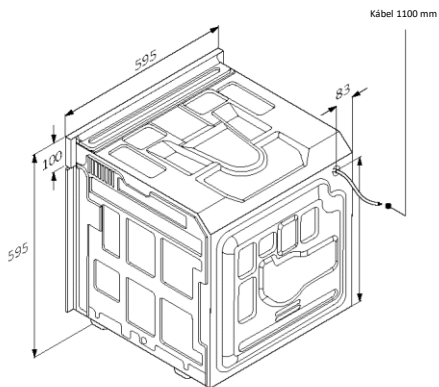
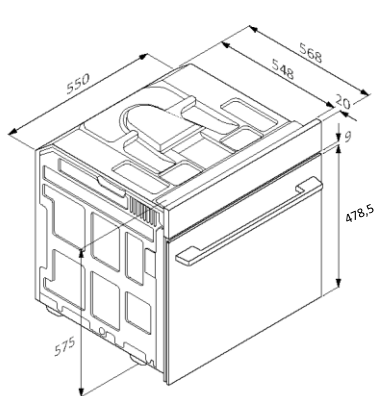

mm

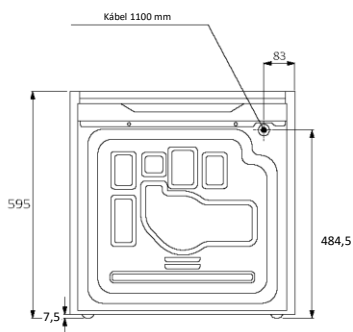

Hátsó nézet

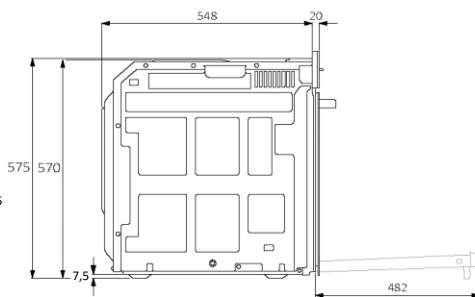

Oldalsó nézet

mm

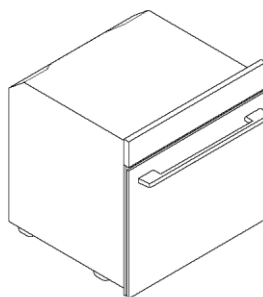
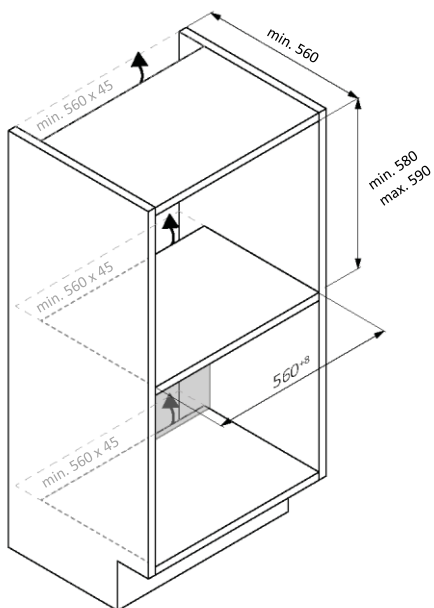
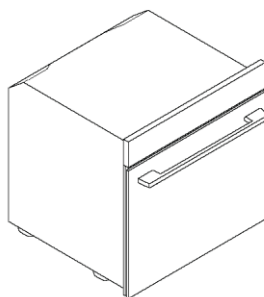
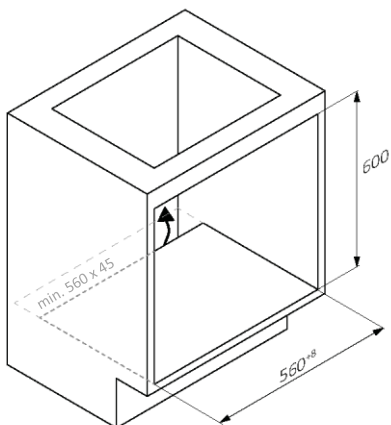

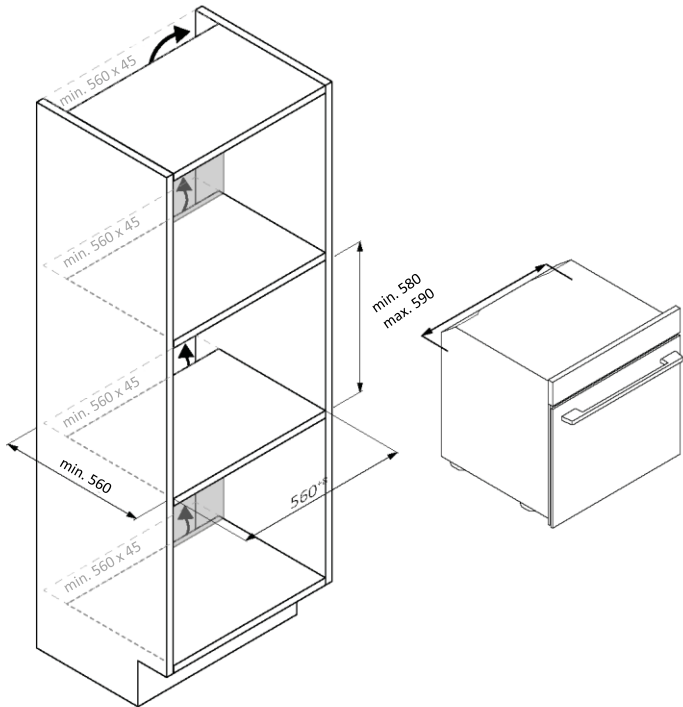

HU 51



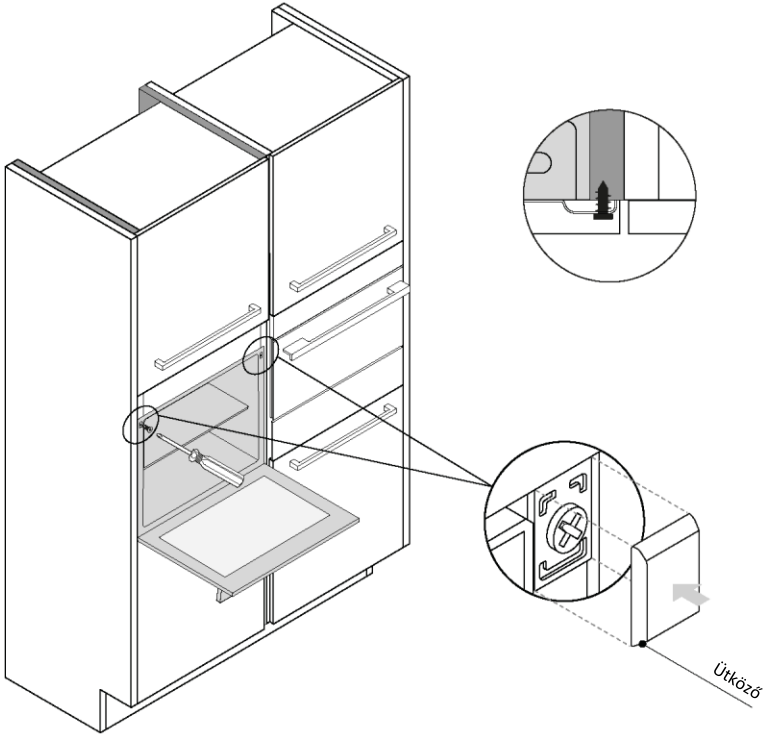

mm



DOBRODOŠLI

Zahvaljujemo se vam, da ste izbrali naš izdelek. Za zagotovitev svoje varnosti in pridobitev najboljših rezultatov natančno preberite ta priročnik, vključno z varnostnimi navodili, in ga shranite za prihodnjo uporabo.

Pred namestitvijo pečice si zabeležite serijsko številko, ki jo boste morda potrebovali za popravila. Pred uporabo preverite, ali so med prevozom nastale morebitne poškodbe, glede nejasnosti pa se posvetujte s tehnikom. Embalažo shranite nedosegljivo otrokom.

i OPOMBA: Upoštevajte, da se lahko značilnosti in dodatki pečice razlikujejo glede na model, ki ste ga kupili.

POVZETEK

1. VARNOSTNE INFORMACIJE

2. PREDSTAVITEV IZDELKA

- 2.1. PREGLED IZDELKA
- 2.2. DODATKI
- 2.3. NADZORNA PLOŠČA
- 2.4. POVEZLJIVOST

3. PRED ZAČETKOM

- 3.1. INFORMACIJE ZA ZAČETEK
- 3.2. PRVA UPORABA
- 3.3. PREDHODNO ČIŠČENJE

4. DELOVANJE IZDELKA

- 4.1. KAKO IZDELEK DELUJE
- 4.2. FUNKCIJE KUHANJA

5. NAPOTKI ZA KUHANJE

- 5.1. SPLOŠNA TABELA KUHANJA
- 5.2. TABELA EVERYDAY COOKING

6. NEGA IN ČIŠČENJE

- 6.1. SPLOŠNA PRIPOROČILA
- 6.2. ČIŠČENJE PEČICE
 - 6.2.1. NOTRANJOST PEČICE: funkcije čiščenja
 - 6.2.2. ZUNANJOST PEČICE: odstranitev in čiščenje steklenih vrat
- 6.3. ČIŠČENJE DODATKOV
- 6.4. VZDRŽEVANJE

7. ODPRAVLJANJE NAPAK

8. VAROVANJE OKOLJA IN ODSTRANJEVANJE

- 8.1. ODSTRANJEVANJE APARATA
- 8.2. VAROVANJE IN SPOŠTOVANJE OKOLJA

9. VGRADNJA

1. VARNOSTNE INFORMACIJE

SPLOŠNA OPOZORILA

- Za čiščenje ne uporabljajte parnega čistilnika.
- **⚠ POZOR:** Da bi se izognili nevarnosti zaradi nenamerne ponastavitve termičnega prekinjala, aparata ne smete napajati prek zunanje naprave za izklop, npr. časovnika, in ga ne smete priključiti na tokokrog, ki ga redno vklaplja oz. izklaplja dobavitelj energije.
- Med uporabo se aparat segreje. Poskrbite, da preprečite stik z grelnimi elementi v pečici.

Uporaba v skladu s predvideno uporabo

- Pečico uporabljajte samo za predvideni namen, to je samo za pripravo živil: vsaka drugačna uporaba, na primer kot vir toplote, se šteje za nepravilno in zato nevarno. Proizvajalec ne more biti odgovoren za nobeno škodo, ki bi nastala zaradi neustrezne, nepravilne ali nerazumne uporabe.

Omejitve uporabe

- Ta aparat lahko uporabljajo otroci, starejši od 8 let, in osebe z zmanjšanimi fizičnimi, senzoričnimi ali umskimi zmožnostmi ali s pomanjkanjem izkušenj ter znanja, če so pod ustreznim nadzorom ali so prejeli navodila za varno uporabo aparata in razumejo s tem povezana tveganja. Otroci naj se z aparatom ne igrajo. Otroci ne smejo čistiti in vzdrževati aparata brez nadzora.
- Aparat ni namenjen uporabi s strani oseb (vključno z otroki) z zmanjšanimi fizičnimi, senzoričnimi ali mentalnimi sposobnostmi ali oseb brez izkušenj in znanja, razen če jih oseba, odgovorna za njihovo varnost, nadzira ali pouči o uporabi aparata.
- Otroci morajo biti pod nadzorom, da preprečite, da bi se igrali z napravo.
- **⚠ OPOZORILO:** Aparat in njegovi dostopni deli se med delovanjem močno segrejejo. Poskrbite, da preprečite stik z grelnimi elementi.

Otroci, mlajši od 8 let, naj se ne približujejo aparatu, razen če so pod stalnim nadzorom.

- **⚠ OPOZORILO:** Dostopni deli se lahko med uporabo segrejejo. Majhni otroci naj se zadržujejo stran od aparata.

OPOZORILA ZA VGRADNJO

- Pečica je lahko vgrajena ergonomsko v omarico ali pod delovno ploščo.
- V prostoru, kjer je vgrajena pečica, je treba zagotoviti dobro prezračevanje, da omogočite pravilno kroženje svežega zraka, potrebnega za hlajenje in zaščito notranjih delov. Izdelajte odprtine, prikazane na slikah, glede na vrsto vgradnje. Pečico vedno pritrdite na pohištvo z vijaki, ki so priloženi aparatu.
- Za delovanje aparata na nazivni frekvenci niso potrebne dodatne operacije oz. nastavitve.
- Aparata ne smete vgraditi za dekorativna vrata, da se izognete pregrevanju.
- Med nameščanjem je treba pečico odklopiti iz električnega omrežja, da se prepreči pregrevanje.
- Če je za odpravo napak zaradi nepravilne vgradnje potrebna pomoč proizvajalca, ta pomoč ni zajeta v garanciji. Upoštevati je treba navodila za vgradnjo, namenjena za strokovno usposobljeno osebje.
- Nepravilna vgradnja lahko povzroči škodo ali poškodbe ljudi, živali ali stvari. Proizvajalec ne more biti odgovoren za takšno škodo ali poškodbe.
- Vgradnjo mora izvesti usposobljen tehnik, ki mora poznati in spoštovati veljavne zakone v državi vgradnje in navodila proizvajalca.
- Po odstranitvi aparata iz embalaže se vedno prepričajte, da ni poškodovan. V primeru težav se pred vgradnjo obrnite na službo za pomoč strankam in ga ne priključite na napajanje.
- Pred uporabo aparata odstranite embalažni material.
- Med vgradnjo ne uporabljajte ročaja vrat pečice za dviganje in premikanje pečice.
- Pohištvo, v katero boste vgradili aparat, in sosednje pohištvo mora biti odporno na temperaturo 95 °C.
- Priporočljivo je, da med vgradnjo nosite zaščitne rokavice, da preprečite ureznine.

- Izdelka ne nameščajte v odprtih okoljih, izpostavljenih vremenskim dejavnikom.
- Ta aparat je zasnovan za uporabo na nadmorski višini pod 2000 m.

OPOZORILA GLEDE ELEKTRIKE

- Vtičnica mora biti primerna za obremenitev, navedeno na oznaki, in mora biti povezana z ozemljitvenim kontaktom in delovati. Zemeljski prevodnik je rumeno-zelene barve. Ta postopek mora izvesti ustrezno usposobljen strokovnjak.
- Priključitev na vir napajanja se lahko izvede tudi z namestitvijo vtiča ali omnipolarnega odklopnika z ločitvijo stika na fiksnem ožičenju, ki je v skladu z zahtevami za prenapetostno kategorijo III, med aparat in vir napajanja, ki lahko prenese največjo priključeno obremenitev in je v skladu z veljavno zakonodajo.
- Če vtičnica in vtič aparata nista združljiva, prosite usposobljenega električarja, da vtičnico zamenja z drugim ustreznim tipom. Vtič in vtičnica morata biti skladna s trenutnimi normami v državi vgradnje.
- Odklopnik ne sme prekiniti rumeno-zelenega ozemljitvenega kabla. Vtičnica ali omnipolarni odklopnik, ki se uporablja za priključitev, mora biti po vgradnji aparata zlahka dostopen.
- Če je priključni kabel poškodovan, morate preprečiti morebitna tveganja, zato ga sme nadomestiti samo proizvajalec, njegov servisni agent ali drug usposobljen serviser. Za vsa popravila se obrnite samo na službo za pomoč strankam in zahtevajte uporabo originalnih nadomestnih delov.
- Preden se lotite kakršnih koli del na aparatu ali vzdrževanja, aparat najprej odklopite z električnega napajanja.
- **⚠ OPOZORILO:** Pred zamenjavo žarnice se prepričajte, da je aparat izklopljen, da se izognete morebitnim električnim sunkom.
- Pred odstranitvijo odstranljivih delov je treba pečico izklopiti. Po čiščenju dele ponovno sestavite v skladu z navodili.
- Pri uporabi električnih aparatov je treba upoštevati nekaj temeljnih pravil:
 - za izklop aparata iz vira napajanja ne vlecite za napajalni kabel;
 - aparata se ne dotikajte z mokrimi ali vlažnimi rokami ali nogami;

- na splošno uporaba pretvornikov, razdelilnikov in podaljškov ni priporočljiva;
- v primeru okvare in/ali slabega delovanja aparat izklopite in ne posegajte vanj.
- **i OPOMBA:** Če bi bilo pečico morda treba popraviti, je priporočljivo, da imate na voljo drugo stensko vtičnico, v katero lahko priključite pečico, potem ko jo odstranite iz niše, v katero je vgrajena.
- Vsako nepravilno izvedeno popravilo, vgradnja in vzdrževanje lahko resno ogrozi uporabnika.
- Proizvodno podjetje izjavlja, da ne prevzame nobene odgovornosti za neposredno ali posredno škodo, nastalo zaradi nepravilne vgradnje, vzdrževanja ali popravil. Poleg tega ne odgovarja za škodo, ki nastane zaradi odsotnosti ali prekinitve ozemljitvenega sistema (npr. električni udar).
- **⚠ POZOR:** Da bi se izognili nevarnosti zaradi nenamerne ponastavitve termičnega prekinjala, aparata ne smete napajati prek zunanje naprave za izklop, npr. časovnika, in ga ne smete priključiti na tokokrog, ki ga redno vkloplja oz. izkloplja dobavitelj energije.
- Aparat ni zasnovan za aktiviranje z zunanjim časovnikom ali ločenim sistemom daljinskega upravljanja.

UPORABA IN VZDRŽEVANJE

- Posoda za kapljanje zbira ostanke, ki kapljajo med pripravo hrane.
- Ko rešetko namestite na stranska stojala, se prepričajte, da je krajši stranski del (med omejitvijo in skrajnim delom) usmerjen proti notranjosti pečice. Če ima mreža dekorativno kovinsko palico, bodite pozorni, da jo postavite na zunanjo stran pečice, tako da bo logotip blagovne znamke viden in čitljiv. Za pravilno namestitev glejte tudi sliko v [razdelku Dodatki](#) v teh navodilih za uporabo.
- Za čiščenje stekla na vratih pečice ne uporabljajte grobih abrazivnih čistil ali ostrih kovinskih strgal, saj lahko opraskajo površino, zaradi česar se lahko steklo razbije.
- Uporabljajte samo temperaturno sondo, ki je priporočena za to pečico.
- Med kuhanjem lahko vlaga kondenzira v notranjosti pečice ali na steklu vrat. To je normalno stanje. Da bi zmanjšali ta učinek, po vklopu pečice počakajte 10-15 minut, preden postavite živila v pečico. V vsakem primeru kondenzacija izgine, ko pečica doseže temperaturo kuhanja.

- Zelenjavo kuhajte v posodi s pokrovom in ne na odprtem pladnju.
- Po kuhanju ne puščajte živil v pečici več kot 15/20 minut.
- Daljši izpad napajanja med kuhanjem lahko povzroči nepravilno delovanje zaslona. V tem primeru se obrnite na službo za pomoč strankam.
- **⚠ OPOZORILO:** Sten pečice ne oblagajte z aluminijasto folijo ali zaščito za enkratno uporabo, ki je na voljo v trgovinah. Aluminijasta folija ali kakršna koli druga zaščita v neposrednem stiku z vročim emajlom se lahko stali in poslabša lastnosti emajla v notranjosti.
- **⚠ OPOZORILO:** Nikoli ne odstranjajte tesnila vrat pečice.
- **⚠ POZOR:** Med kuhanjem ali ko je pečica vroča, dna prostora za peko ne polnite z vodo.
- Za pravilno uporabo pečice je priporočljivo, da živila ne dajete v neposreden stik s pekači in pladnji, ampak uporabite papir za pečenje in/ali posebne posode.

OPOZORILA (*ZA PEČICE S PIROLIZO)

- Pred čiščenjem je treba odstraniti večja razlitja.
- **⚠ OPOZORILO:** pred začetkom cikla samodejnega čiščenja:
 - Očistite vrata pečice;
 - Z vlažno gobico odstranite velike ali grobe ostanke hrane iz notranjosti pečice. Ne uporabljajte detergentov;
 - Odstranite vse dodatke in komplet vodil (če je prisoten);
 - V pečico ne postavljajte kuhinjskih krp.
- V pečicah s sondo za meso je treba pred začetkom cikla čiščenja zapreti luknjo s priloženo matico. Ko sonde za meso ne uporabljate, luknjo vedno zaprite z matico.
- Med postopkom čiščenja s pirolizo (če je na voljo) se lahko površine segrejejo bolj kot običajno, zato se otroci ne smejo približevati aparatu.
- Če je nad pečico nameščena kuhalna plošča, med pirolizo nikoli ne uporabljajte kuhalne plošče, zato da se ne pregreje.

OPOZORILA ZA BREŽIČNO TEMPERATURNO SONDO

- Ta izdelek je namenjen izključno za uporabo v pečicah. Uporabljati ga je treba izključno po teh navodilih za uporabo.

- TAKOJ PO KUHANJU SE sonde Preci Probe NE DOTIKAJTE Z GOLIMI ROKAMI. Med odstranjevanjem sonde Preci Probe iz hrane po kuhanju vedno nosite rokavice za pečice.
- Za pravilno uporabo temperaturne sonde je bistveno, da med kuhanjem v celoti vstavite kovinsko palico sonde v hrano, dokler ne doseže črnega keramičnega dela na konici sonde.

Vstavite sondo Preci Probe
v hrano do tukaj

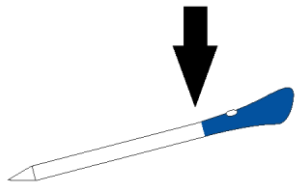

- Kovinskega dela sonde Preci Probe ne izpostavljajte neposredno toploti, ki jo proizvaja pečica.
- Sondo Preci Probe uporabljajte izključno v vgradni pečici.
- Sonde Preci Probe ne uporabljajte v mikrovalovni pečici.
- Sondo Preci Probe lahko očistite in operete, vendar je ne potopite v vodo za dalj časa.
- Ta izdelek ni namenjen za uporabo s strani oseb, starih 12 let in mlajših.
- Dobavitelj ne odgovarja za poškodbe sonde Preci Probe, ki nastanejo zaradi napačne uporabe naprave.
- Sondo Preci Probe pred uporabo očistite.
- Sonda lahko deluje v tem temperaturnem območju: od 10 °C do notranje najvišje temperature 100 °C kovinskega dela. Keramični del lahko doseže 350 °C.
- Če temperatura sonde Preci Probe preseže 100 °C, se kuhanje ustavi, zato je treba sondo Preci Probe z rokavicami čim prej odstraniti iz pečice, da se prepreči poškodbe sonde.

2. PREDSTAVITEV IZDELKA

2.1. PREGLED IZDELKA

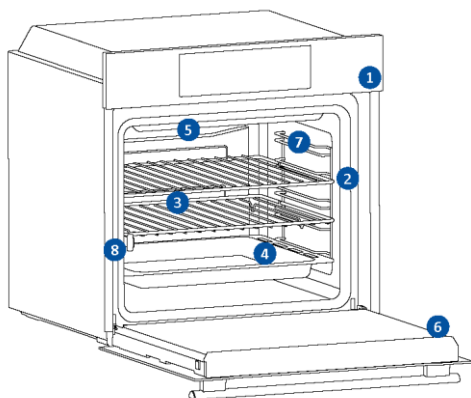

1. Nadzorna plošča
2. Številke položajev polic
3. Rešetke
4. Pladnji
5. Pokrov ventilatorja
6. Vrata pečice
7. Stranske rešetke
(če so prisotne: samo za raven prostor za peko)
8. Serijska številka in koda QR



Sem napišite svojo serijsko številko za poznejšo uporabo.

2.2. DODATKI

Stranske rešetke (samo, če so prisotne*)

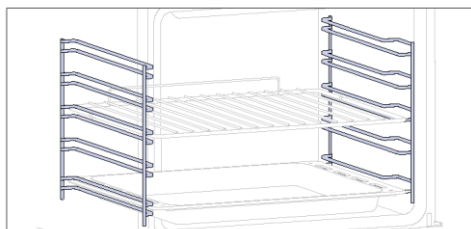

Stranske rešetke, ki so na obeh straneh pečice, so namenjene postavitvi pekača in rešetak med kuhanjem.

OPOMBA: 6 ali 7 nivojev, odvisno od modela.

Pekač (samo, če je prisoten*)

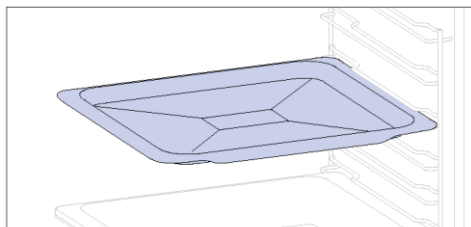

Pekač je idealen za doseganje enakomerne zapečenosti spodnjega dela. Zaradi svoje plitke, ravne oblike je kot nalašč za peko piškotov in peciva. Poleg tega ga lahko postavite pod mrežo za peko, da prestržete kapljanje in preprečite, da bi se pečica umazala.

Kovinska rešetka

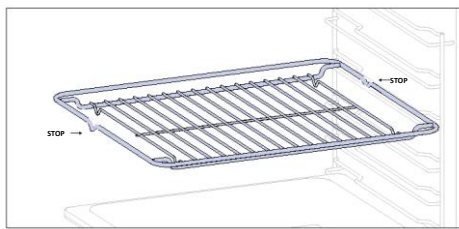

Kovinska rešetka v pečici je odstranljiva, nastavljiva polica, ki podpira posodo, zagotavlja enakomerno kuhanje in olajša čiščenje. Uporablja se lahko za postavljanje krožnikov in posod na različne višine za različne potrebe kuhanja.

Globok pekač

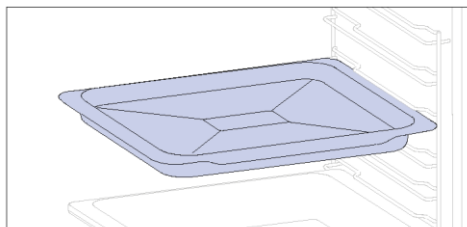

Globlji pladenj je idealen za recepte z dodanimi tekočinami ali plastmi, kot so enolončnice ali pečenke. Globina je posebej zasnovana tako, da zagotavlja želeno konsistenco hrane, pripravljene v njem.

Teleskopska vodila (samo, če so prisotna*)

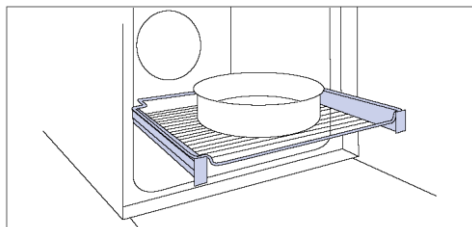

Teleskopska vodila pečice so police, ki jih je mogoče podaljšati, kar olajša vstavljanje ali odstranjevanje predmetov, ne da bi morali seči globoko v vročo pečico. Izboljšujejo varnost, stabilnost in jih je mogoče nastaviti na različne ravni.

Tečajji za mehko odpiranje/mehko zapiranje (samo, če so prisotni*)

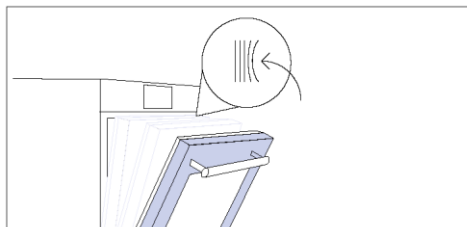

Tečajji za mehko zapiranje in odpiranje nadzorujejo premikanje vrat, kar zagotavlja gladko premikanje in preprečuje loputanje.

Dvojni pladenj – način peke na žaru (samo, če je prisoten*)

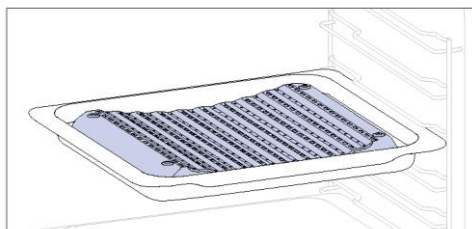

Konkavna oblika omogoča pravilno kroženje vlage, ki nastane pri kuhanju, in ohranja visoko stopnjo vlažnosti hrane. Odvisno od količine vode, ki jo vlijete na pladenj, boste pridobili bolj suho ali »mokro« kuhanje.

Dvojni pladenj – način PARE (samo, če je prisoten*)

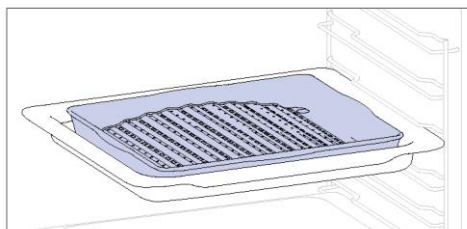

Konveksna oblika je primerna za peko na ražnju v pečici pri visoki temperaturi (220°), kar omogoča rezultat peke na žaru tudi doma z malo dima, zahvaljujoč odvajanju maščob na dnu pladnja.

Raženj (samo, če je prisoten*)

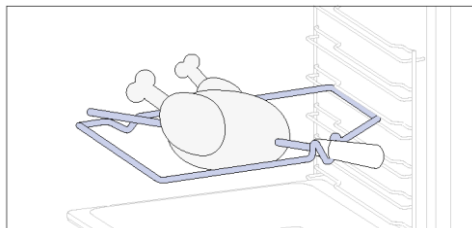

Raženj deluje skupaj z zgornjim grelnim elementom, z vrtenjem pa se hrana speče homogeno. Najbolje ga je uporabljati za srednje velike kose hrane. Idealno za ponovno odkrivanje okusov tradicionalne pečenke.

Sonda **Preci probe** (samo, če je prisotna*)

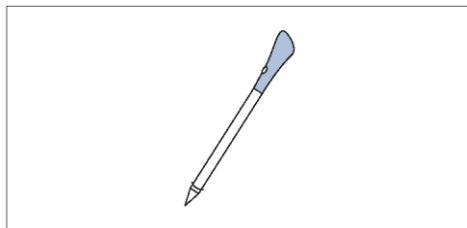

Sonda je senzor temperature, ki se vstavi v hrano in je povezan s pečico prek Bluetooth. Omogoča nadzor notranje temperature hrane med kuhanjem. Uporablja se predvsem za ribe in meso.

Pladenj Airfry (samo, če je prisoten*)

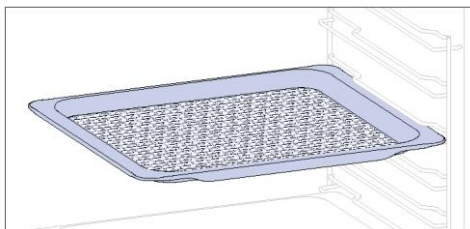

Pladenj Airfry zagotavlja, da vroč zrak doseže hrano enakomerno in tridimenzionalno, kar zagotavlja hrustljivo zunanost in hkrati ohranja mehko notranjost. Če želite zbirati sokove in drobtine, ga položite na pekač.

2.3. NADZORNA PLOŠČA

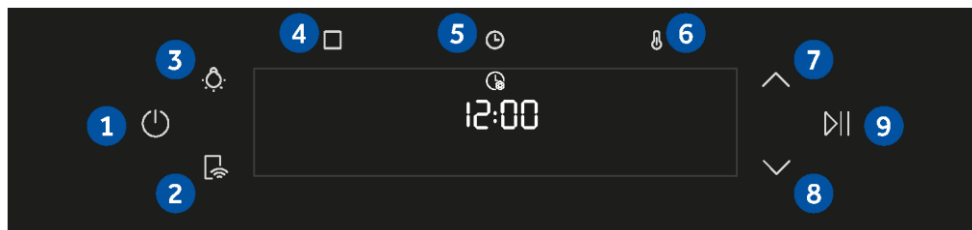

Funkcije in razvrstitev funkcij lahko spremenite glede na model

1. Vkllop/Izklop
2. Daljinsko upravljanje
3. Luč
4. Funkcije
5. Čas
6. Temperatura
- 7/8. Navigacijski gumbi
9. Začetek/Premor

GLAVNE FUNKCIJE

Nadzorna plošča ima naslednje glavne funkcije:

Simbol	Funkcija	Opis
	Vkllop/Izklop	Pritisnite za vklop/izklop pečice.
	VKLOP/IZKLOP daljinskega upravljanja	Pritisnite gumb, da aktivirate daljinsko upravljanje po seznanitvi pečice z aplikacijo hOn (prek aplikacije).
	Luč	Pritisnite, da vklopite/izklopite luč v pečici
	Funkcije	Pritisnite enkrat za dostop do ročnih funkcij, dvakrat za Everyday Cooking, trikrat za meni Čiščenje in štirikrat za meni WIFI.
	Čas	Pritisnite enkrat za trajanje kuhanja, dvakrat za odštevalnik minut (na voljo v stanju pripravljenosti), trikrat za zamik vklopa. V stanju pripravljenosti je na voljo kuhinjski odštevalnik in s pritiskom za 3 sekunde, dnevni čas.
	Temperatura	Pritisnite enkrat, da preverite temperaturo v notranjosti, dvakrat, da aktivirate možnost hitrega predgretja (na voljo samo med fazo predgretja pečice).
	Navigacijski gumbi	Pritisnite gume za krmarjenje, da se pomaknete med funkcijami in prilagodite parametre.
	Začetek/Premor	Pritisnite za začetek/začasno zaustavitev kuhanja ali za potrditev funkcij.

2.4. POVEZLJIVOST

Parametri brezžične povezave

Tehnologija	Wi-Fi	Bluetooth
Standard	IEEE 802.11 b/g/n	Bluetooth v4.2, BR/EDR, BLE
Frekvenčni pas(ovi) [MHz]	2401÷2483	2402÷2480
Največja moč [mW]	100	10

Parametri brezžične povezave za model sonde Peci et180

Tehnologija	Bluetooth
Standard	Bluetooth v4.0 BLE
Frekvenčni pas(ovi) [MHz]	2400÷2480
Največja moč [mW]	2,5 – (4 dBm)

INFORMACIJE O IZDELKU ZA OMREŽNO OPREMO

Poraba moči izdelka v omrežnem stanju pripravljeno, če so priključena vsa žična omrežna vrata in so aktivirana vsa brezžična omrežna vrata: 2,0 W

Kako omogočiti vrata brezžičnega omrežja:

Wifi modul se vklopi takoj, ko uporabnik pritisne gumb za vklop.

Kako onemogočiti vrata brezžičnega omrežja:

Modul Wi-Fi se izklopi takoj, ko uporabnik pritisne gumb za izklop. Wi-Fi lahko izklopite tudi, ko je pečica vklopljena, in sicer z izbiro možnosti »izklop« v meniju z nastavitvami Wi-Fi.

Družba Candy Hoover Group Srl izjavlja, da je radijska oprema v skladu z direktivo 2014/53/EU in ustreznimi zakonskimi zahtevami za trg v ZK. Celotno besedilo izjave o skladnosti je na voljo na naslednjem spletnem naslovu: www.candy-group.com



KAKO UPORABLJATI APLIKACIJO

Aparat lahko povežete z domačim brezžičnim omrežjem in ga upravljate na daljavo z uporabo aplikacije. Povežite aparat, da bo redno prejemal najnovjšo programsko opremo in funkcije.

i OPOMBA

- Ob vklopu pečice ikone Wi-Fi utripajo 30 minut. V tem času lahko vpišete izdelek.
- Prepričajte se, da je domače omrežje Wi-Fi vklopljeno.
- Tako na aparatu kakor tudi v mobilni napravi boste prejeli navodila po korakih.
- Vzpostavljanje povezave s pečico lahko traja največ 10 minut.
- Za nadaljnja navodila in odpravljanje težav glejte aplikacijo.

Prenesite v svoj pametni telefon.



REGISTRACIJA NOVEGA UPORABNIKA

- Kliknite »Registracija«.
- Registrirate se lahko z računi družbenih omrežij ali pa s svojim osebnim e-poštnim naslovom.

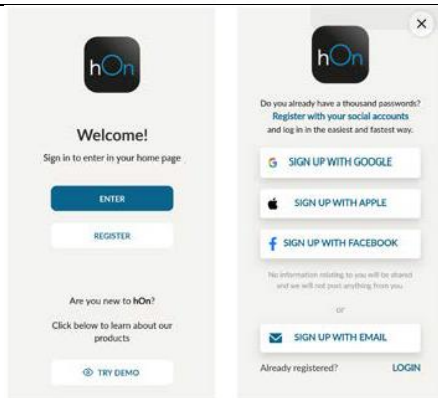

VPIS S HITRO SEZNANITVIJO

1. korak

- Izberite »Dodaj aparat«.



2. korak

- Dajte dovoljenje za lokacijo.

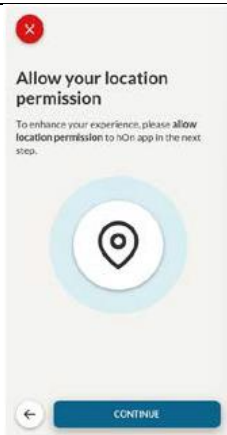

3. korak

- Izberite pečico v kategorijah aparatov.

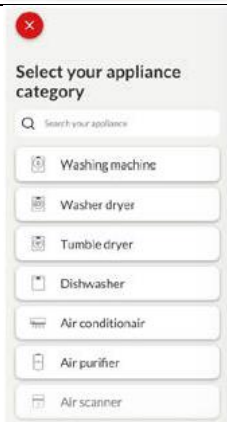

4. korak

- Vklonite aparat; če je že vklopljen, ga izklopite in ponovno vklopite.



5. korak

- Po vklopu bo aplikacija hOn začela iskati vaš gospodinjski aparat.

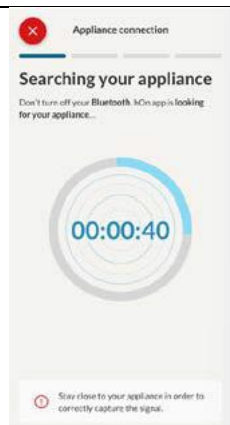

6.1-6.2 korak

- Izberite svoj gospodinjski aparat, tapnite »Poveži« in počakajte nekaj sekund.

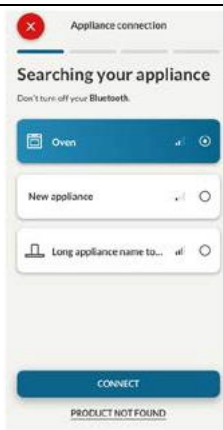

7. korak

- Vaša pečica bo najdena in jo lahko upravljate s hOn.



📶 KAKO SPREMENITI NASTAVITVE WIFI

Ko je aparat povezan, lahko uporabnik spremeni nastavitve Wi-Fi med:

- **WI-FI VKLOPLJEN:** Stanje pečice je mogoče nadzorovati prek aplikacije.
- **WI-FI hOn:** Pečico lahko uporabljate izključno prek aplikacije.
- **WI-FI IZKLOPLJEN:** Pečica ni povezana, vendar je še vedno vpisana s shranjenimi omrežnimi poverilnicami.
- **PONASTAVITEV WI-FI:** Povezava je ponastavljena in možen je nov vpis.

1. Tapnite  in vstopite v meni Wi-Fi. Na prikazovalniku se prikaže »Vklop«.
2. Na prikazovalniku se prikaže »Vklop«.
3. Uporabite puščice, dokler se ne prikaže »Off« ali nastavev ponastavitve »rSt«.

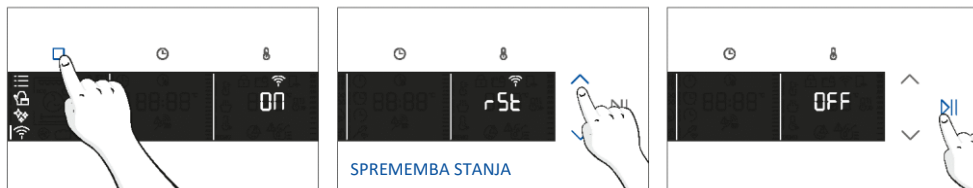





📶 DALJINSKO UPRAVLJANJE

Daljinsko upravljanje ponuja številne prednosti za uporabnike, saj poveča priročnost, učinkovitost in splošno izkušnjo kuhanja z upravljanjem izdelka neposredno prek aparata in aplikacije hOn.

Ta funkcija omogoča, da prek svoje naprave uživate v različnih funkcijah, kot so: takojšen ali načrtovan začetek receptov ali programov kuhanja, ki so že na voljo v aplikaciji; sprotno spremljanje poteka vaših receptov; prilagajanje uporabljenih parametrov kuhanja; spremljanje postopka kuhanja s sondo; upravljanje shranjenih receptov z uporabo »funkcije Jolly« na izdelku (glejte ustrezno poglavje). Poleg tega lahko prejmete obvestila, ko so programi ali recepti zaključeni. Daljinsko upravljanje lahko aktivirate izključno ob vpisu izdelka.

OPOMBA: Na voljo je za vse funkcije kuhanja na izdelku, razen za programe Gratin, Grill in Supergrill.

Kako aktivirati daljinsko upravljanje:

1. Tapnite , da izberete način Wi-Fi.
2. Na zaslonu se prikaže »Poveži«. Tapnite . Utripati začne »Vklop«.
3. Tapnite , da izberete način »hOn«, nato pa tapnite , da aktivirate daljinsko upravljanje.
4. Pritisnite  za izhod iz načina »hOn«.
5. Odprite aplikacijo, izberite program in pustite, da se kuhanje začne. Med postopkom je mogoče nadzorovati in spreminjati parametre programa tako prek izdelka kakor tudi aplikacije.

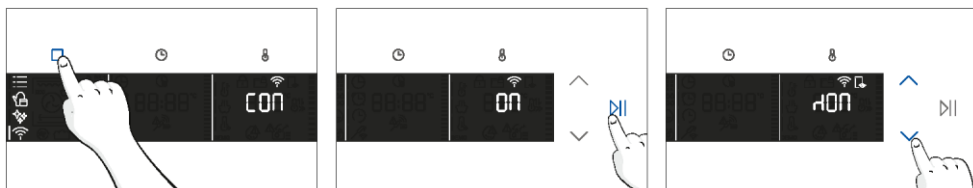

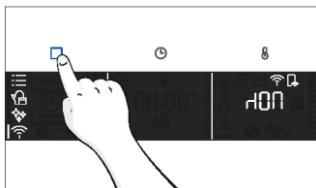

Daljinsko upravljanje lahko s pritiskom na ustrezen gumb aktivirate tudi med postopkom kuhanja.



Kako ustaviti daljinsko upravljanje:

Medtem ko je program kuhanja v teku, ga lahko ustavite neposredno iz samega izdelka s pritiskom na ustrezen gumb daljinskega upravljalnika, ki je priložen vašemu aparatu.



Program kuhanja lahko ustavite tudi na daljavo s klikom na gumb »STOP« v aplikaciji. Pečica bo samodejno ustavila kuhanje.

i OPOMBA: Če uporabnik ustavi kuhanje v teku prek pečice, bo istočasno ustavljeno kuhanje prikazano v aplikaciji.



3. PRED ZAČETKOM

3.1. INFORMACIJE ZA ZAČETEK

Ob prvem vklopu pečice boste morda opazili nekaj dima. Ne skrbite, pred uporabo pečice preprosto počakajte, da se dim razkadi.

Kako delujejo vrata

Pri funkcijah, ki uporabljajo žar, bo pečica zahvaljujoč tehnologiji stikala za vrata samodejno začasno ustavila delovanje grelnih elementov, ko odprete vrata, in nadaljevala s kuhanjem, ko jih zaprete.

Ta funkcija je na voljo samo pri določenih konfiguracijah pečic. Obstaja na vseh piroliznih modelih.

Med postopkom pirolitičnega čiščenja ostanejo vrata pečice ves čas zaklenjena. Če niso zaklenjena, bo pečica prikazala kodo napake 24 in začasno ustavila funkcijo čiščenja.

Kako deluje osvetlitev

Pečico osvetljuje ena ali več žarnic, ki se običajno aktivirajo ob vsakem začetku funkcije pečenja.

Pri pečicah, opremljenih s stikalom za vrata (glejte spodaj), se luč samodejno vklopi, ko odprete vrata.

Pri pečicah, opremljenih z gumbom za luč, se lahko ta uporablja tudi za vklop osvetlitve.

Če ostanejo vrata pečice odprta več kot 10 minut, se bodo luči samodejno ugasnile.

Med postopkom pirolitičnega čiščenja je luč ugasnjena. *

Kako deluje hladilni ventilator

Hladilni ventilator zagotavlja odvajanje toplote, preprečevanje pregrevanja pečice in okolice ter zaščito kuhinjskih aparatov pred vplivi visokih temperatur. Zato se delovanje hladilnega ventilatorja sliši še nekaj časa po izklopu pečice.

Deluje med in po ciklu kuhanja glede na notranjo temperaturo pečice.

Ko hladilni ventilator deluje, običajno nežno brni ali šumi. Morda boste začutili tudi topel pretok zraka, ki prihaja iz reže med vrati pečice in nadzorno ploščo.

Med pirolitičnim čiščenjem in ko so vrata zaklenjena, je hladilni ventilator vklopljen. *



Med funkcijo ECO luč ne sveti.

(*samo za pitolizne pečice)





3.2. PRVA UPORABA

Ob prvem vklopu aparata morate najprej nastaviti uro, izbrati med 13 amperov ali 16 amperov in nastaviti glasnost zvoka.

- **NASTAVITE URO:** Na zaslonu bo utripala prednastavljena ura »12:00«. Če jo želite spremeniti, pridržite  in s puščicami nastavite trenutno uro. Pritisnite  za potrditev ur. Za nastavev minut sledite istemu postopku. Za potrditev pritisnite .



- **JAKOST TOKA:** Privzeto je pečica nastavljena na delo z višjo močjo, primerno za gospodinjstva z več kot 3 kW (16 A). Če ima vaš dom manjšo moč, lahko to nastavev spremenite na  13 A. Ta nastavev vpliva na to, kako hitro se pečica segreje. Izbira višje možnosti (16 A) pomeni, da se segreje hitreje (ker se poveča absorpcija moči). Na zaslonu boste videli dve možnosti: 13 A in 16 A. S puščicami izberite zeleno. Za potrditev pritisnite .

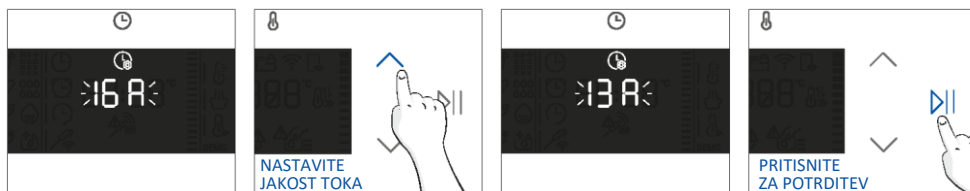

- **OPOMBA:** Možnost nastavitve jakosti toka je na voljo samo med začetno namestitvijo. Če želite spremeniti nastavljeno jakost toka, glejte navodila po namestitvi.

- **SVETLOST:** Na zaslonu je prikazan simbol »brig«. Številke predstavljajo stopnjo intenzivnosti svetlosti, ki jo je mogoče urejati s puščicami. Za potrditev pritisnite .

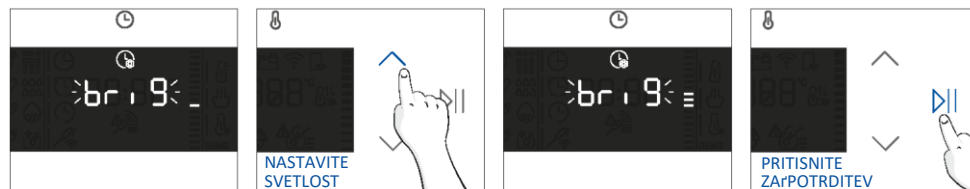

- **ZVOK:** Na zaslonu se prikaže simbol »Zvok«. Številke predstavljajo raven intenzivnosti zvoka, ki jo je mogoče urejati s puščicami. Za potrditev pritisnite ►||.

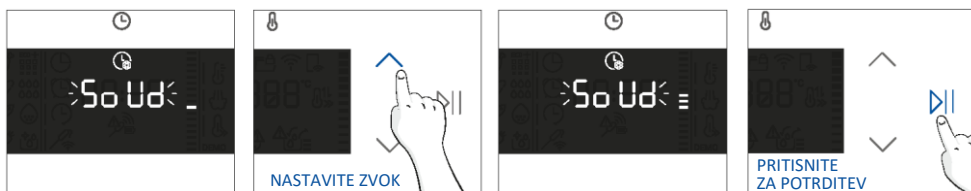

Nazaj na začetne nastavitve se lahko pomaknete s pritiskom na gumb Luč za 5 sekund

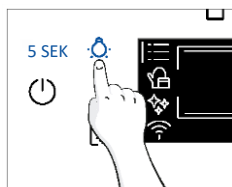

3.3. PREDHODNO ČIŠČENJE

Pečico pred prvo uporabo očistite. Zunanje površine obrišite z vlažno mehko krpo. Operite vso dodatno opremo in obrišite notranjost pečice z mešanico vroče vode in tekočine za pranje. Prazno pečico nastavite na najvišjo temperaturo in pustite delovati približno 1 uro, da odstranite morebitne dolgotrajne vonjave po novem.

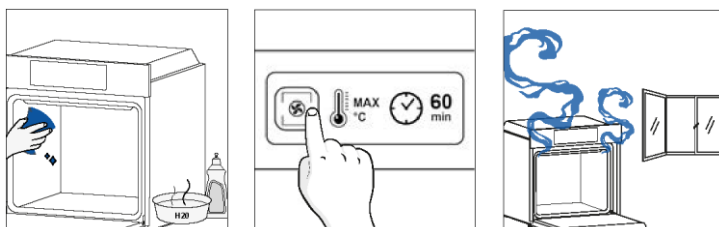

4. DELOVANJE IZDELKA

4.1. KAKO IZDELEK DELUJE

VKLOP/IZKLOP PEČICE

Za VKLOP/IZKLOP pečice pridržite 

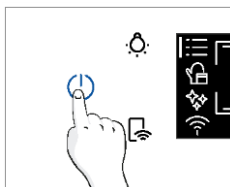





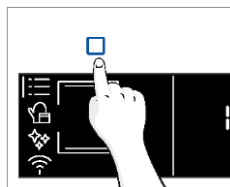

MENI FUNKCIJ

Do menija funkcij dostopate s tipko .

Če se želite pomakniti vanj, tapnite tolikokrat, kot je potrebno za vstop v naslednje nastavitve:



Simbol	Funkcija	Opis
	GLAVNE FUNKCIJE	Ta funkcija omogoča izbiro zelenega programa kuhanja s puščicami. Tapnite  in  , da nastavite čas in temperaturo. Pritisnite  za zagon funkcije. Če želite začasno ustaviti program, kliknite znova.
	KATEGORIJE ŽIVIL	V tem meniju lahko s puščicami dostopate do 4 kategorij kuhanja hrane, ki so že vgrajene v vašo pečico. Na zaslonu se prikažeta privzeti čas in temperatura.
	Wi-Fi	V tem načinu lahko pečico povežete z omrežjem in jo vpišete v aplikacijo hOn.
	FUNKCIJE ČIŠČENJA	Ta funkcija omogoča izbiro čistilnega sistema, ki je na voljo v vaši pečici.







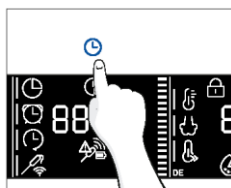









MENI ZA ČAS

Po izbiri programa kuhanja dostopite do menija Čas s pritiskom tipke .

Za krmarjenje v tapnite  tolikokrat, kot je potrebno za vstop v naslednje nastavitve:



OPOMBA: več parametrov ni mogoče nastaviti hkrati, zato v pomnilniku ostane le zadnja skupina, medtem ko se prejšnja izbrši.

Simbol	Funkcija	Opis
	a) TRAJANJE KUHANJA	Omogoča nastavitev časa priprave, ki je potreben za izbrani recept. Pritisnite  za vstop v meni Čas. Tapnite  tolikokrat, kot je potrebno, da izberete funkcijo »Trajanje kuhanja«. Nato s puščicami uravnajte vrednost in pritisnite  za potrditev. Odštevanje se začne na koncu predgretja (če obstaja). Med fazo kuhanja lahko spremenite vrednost trajanja s pritiskom  in uporabo puščic. Po preteku trajanja se na zaslonu prikaže »Konec« in kuhanje se ustavi.
	b) MINUTNI OPOMNİK	Omogoča uporabo pečice kot alarma. Pritisnite  za vstop v meni Čas. Tapnite  tolikokrat, kot je potrebno, da izberete funkcijo »Minutni opomnik«. Nato s puščicami uravnajte vrednost in pritisnite  za potrditev. Med fazo kuhanja lahko spremenite vrednost trajanja s pritiskom  in uporabo puščic. Nato pritisnite  za nadaljevanje kuhanja. Ko trajanje poteče, se kuhanje nadaljuje, dokler ga ročno ne prekinete. To funkcijo lahko s pritiskom gumba  nastavite tudi, ko je pečica v stanju pripravljenosti. Ko je aktiviran minutni opomni, ta deluje neodvisno od funkcij pečenja v pečici.
	c) ZAKASNITEV VKLOPA	Omogoča izbiro časa začetka kuhanja. Pritisnite  za vstop v meni Čas. Tapnite  tolikokrat, kot je potrebno, da izberete funkcijo »Zakasnitev vklopa«. Nato s puščicami uravnajte vrednost in pritisnite  za potrditev. OPOMBA: Zakasnitev vklopa je mogoče aktivirati šele po nastavitvi trajanja kuhanja, s funkcijami žara pa ni na voljo.

a. TRAJANJE KUHANJA



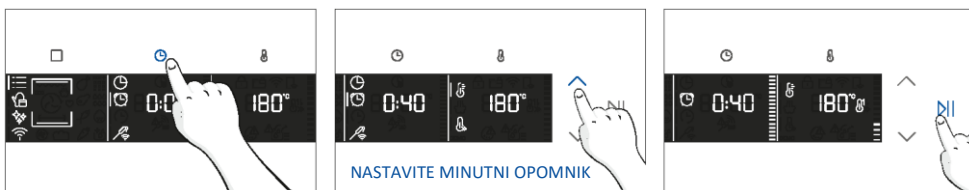

b. MINUTNI OPOMNİK



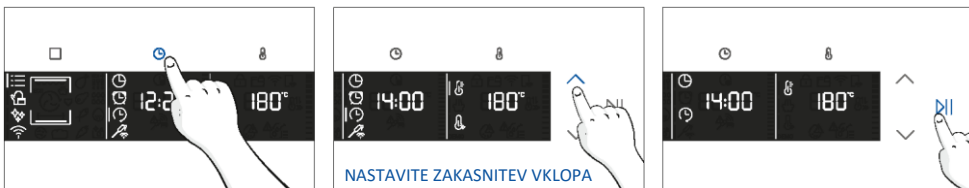



c. ZAKASNITEV VKLOPA



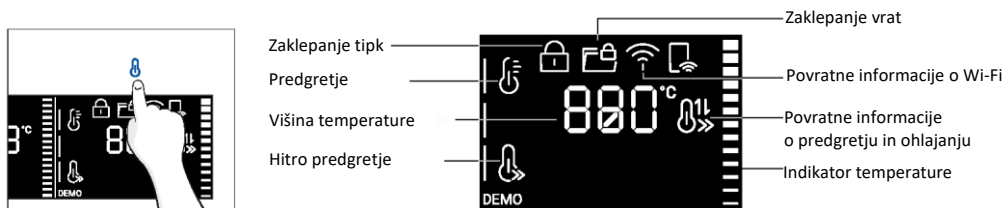

MENI ZA TEMPERATURO

Po izbiri programa kuhanja dostopite do menija Temperatura s pritiskom na tipko . Za krmarjenje v tapnite  tolikokrat, kot je potrebno za vstop v naslednje nastavitve:

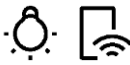
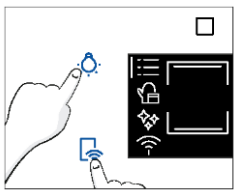

Simbol	Funkcija	Opis
	TEMPERATURA	Pritisnite  za nastavev temperature in uporabite puščice za uravnavanje vrednosti.
	<u>HITRO PREDGRETJE</u>	Dvakrat pritisnite  , da nastavite hitro temperaturo.

DODATNE FUNKCIJE

Simbol	Funkcija	Opis
	OTROŠKA KLJUČAVNICA	S to funkcijo zaklenete prikazovalnik in tako otrokom preprečite neželjeno uporabo. Pritisnite in držite tipki Luč in Daljinsko upravljanje, da aktivirate zaklepanje zaslona. Za izklop storite enako. 
	PRILJUBLJENA FUNKCIJA	Če želite shraniti priljubljeno funkcijo, tako da bo ob vklopu pečice prva prikazana, 5 sekund držite pritisnjeno tipko Funkcija.

4.2. FUNKCIJE KUHANJA





MOŽNOST HITREGA PREDGRETJA







Za pospešitev faze predgretja lahko izberete možnost hitrega predgretja s pritiskom na ikono temperature za 3 sekunde potem, ko ste izbrali program kuhanja in temperaturo. Ta možnost bo aktivirala kombinacijo ventilatorja in grelnih elementov ne glede na izbrano funkcijo kuhanja.

Za varčevanje z energijo se ob aktiviranju hitrega predgretja ventilator v notranjosti pečice IZKLOPI, dokler pečica ne doseže zelene temperature

STANDARDNE FUNKCIJE

i OPOMBA: Pri uporabi funkcij, ki zahtevajo predgretje, poskrbite, da v tej fazi odstranite vse dodatke.

Simbol	Funkcija	Privzeta T °C Razpon T °C	Predlagani položaj police	Predgretje	Predlogi
	*Konvencionalno	200 °C 30–250 °C	L2/L3	Da/hitro predgretje	IDEALNO ZA: torte, kruh, piškote, quiche na enem nivoju z uporabo tako zgornjega kot spodnjega grelca. Uporablja se lahko s sondo Preci Probe.
	Konvekcija + ventilator	50–250 °C	L2/L3/L4	Da/hitro predgretje	IDEALNO ZA: pečenke, kaserole, zelenjavo in pite z vlažnimi nadevi na enem nivoju. Idealno za kuhanje živil z visoko vsebnostjo vode. Uporablja se lahko s sondo Preci Probe.
	Na več nivojih	160 °C 50–250 °C	L4 za enojni nivo L2+L5 za dvojni nivo L2+L4+L6 za trojni nivo	Da/hitro predgretje	IDEALNO ZA: torte, piškote in pice na enem ali več nivojih. Idealno za kuhanje različnih živil. Uporablja se lahko s sondo Preci Probe.
	Spodnji grelnik	50–230 °C	L2	Da/hitro predgretje	IDEALNO ZA: karamelno kremo, pudinge in vodne kopeli bain marie na enem nivoju. To funkcijo lahko uporabite tudi za dokončanje priprave. Uporablja se lahko s sondo Preci Probe.
	Spodnji grelnik + ventilator	50–230 °C	L2	Da/hitro predgretje	IDEALNO ZA: pice, slane torte, pite in živila s tekočimi prelivi na enem nivoju. Uporablja se lahko s sondo Preci Probe.

Simbol	Funkcija	Privzeta T °C Razpon T °C	Predlagani položaj police	Predgretje	Predlogi
	Žar	01–05	L6 za tanko hrano L5 za gostejšo hrano	NE	IDEALNO ZA: gratiniranje, meso na žaru, ribe, zelenjavo. Ta funkcija uporablja samo notranji zgornji grelni element. Uporabljajte pri zaprtih vratih. Podložite pekač, da zberete sokove.
	**Supergrill	05 01-05	L6	NE	IDEALNO ZA: večje količine klobas, zrezkov in opečenega kruha. Vroče postane celotno območje pod elementom žara. Uporabljajte pri zaprtih vratih. Obrnite hrano na dve tretjini kuhanja (če je potrebno).
	**Gratin(***)	200 °C 150–250 °C	L4/L5	Da/hitro predgretje	IDEALNO ZA: cele kose mesa (pečenke) ali gratinirano hrano. Uporabljajte pri zaprtih vratih. Potisnite pladenj za kapljanje pod rešetko, da zberete sokove. Na polovici predvidenega časa pečenja meso po potrebi obrnite.
	Na več nivojih +	150–250 °C	1. + 2. +3. +6. nivo	Da/Na voljo je hitro predgretje	IDEALNO ZA: kuhanje vseh jedi skupaj brez mešanja vonjav. Hrane ni treba vzeti iz pečice hkrati. Za predloge menjev glejte namenski odstavek (vstavite številko odstavka).
	*ECO	190 °C 150–220 °C	3./4. nivo	NE	IDEALNO ZA: kuhanje mesa, rib ali zelenjave. Ta funkcija omogoča varčevanje z energijo med kuhanjem, pri čemer je hrana sočna in mehka. Luč v pečici ne sveti.
	Airfry(***)	200 °C 150–250 °C	3./4. nivo	NE	IDEALNO ZA: pripravo zamrznjene hrane ali panirane kuhane hrane, ki se jo običajno cvre. Zahvaljujoč namenskem pladnju lahko vroč zrak enakomerno kroži okoli živil.

* Preskušeno v skladu z EN 60350-1 za namene deklaracije o porabi energije in energijskem razredu.

** Uporabljajte pri zaprtih vratih.

(***) Odvisno od modela pečice.

POSEBNE FUNKCIJE

Simbol	Funkcija	Privzeta T °C Razpon T °C	Predlagani položaj police	Predgretje	Predlogi
	Jolly	-	-	-	Na prednastavljeni seznam funkcij dodajte svojo najljubšo funkcijo, ki še ni prisotna v vaši pečici. Konfigurirate ga lahko prek aplikacije hOn.

Funkcija Jolly

Zahvaljujoč funkciji Jolly ta izdelek ponuja popolnoma prilagodljivo izkušnjo, ki vam omogoča shranjevanje prilagojenih receptov neposredno v pečico. Te recepte lahko izvajate tako pogosto, kot želite, celo brez potrebe po prijavi v aplikacijo.



Kako nastaviti funkcijo Jolly:

Če želite nastaviti funkcijo Jolly na pečici, odprite razdelek z recepti v aplikaciji, izberite recept, ki ga želite uporabiti, in kliknite »Uporabi kot funkcijo Jolly«.

Od te točke naprej ga lahko zaženete iz izdelka tudi brez uporabe aplikacije. Preprosto obrnite funkcijski gumb na funkcijo Jolly, da začnete postopek kuhanja.

Na zaslonu se bo prikazala prednastavljena temperatura.

Kako urediti funkcijo Jolly:

Če želite urediti funkcijo Jolly, pojdite v razdelek z recepti v aplikaciji in izberite kartico recepta, ki je označena kot funkcija Jolly. Tapnite gumb »uredi«, da prilagodite recept in spremenite predhodno nastavljene nastavitve.

Pojavno sporočilo vas bo obvestilo, da morate za shranjevanje na novo spremenjene funkcije Jolly odstraniti prejšnjo. Če potrdite, bo prejšnja funkcija Jolly izbrisana, novi parametri pa bodo shranjeni v izdelku in vidni v aplikaciji.

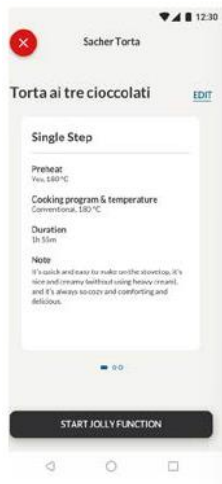

Kako izbrisati funkcijo Jolly:

Če želite funkcijo Jolly odstraniti iz uporabniškega vmesnika pečice, odprite razdelek z recepti v aplikaciji.

Z dotikom kartice recepta, ki je označena kot funkcija Jolly, jo lahko izbršete s klikom na rdeči gumb »izbriši«.

Prikaže se pojavno okno, v katerem morate potrditi dejanje. Če nadaljujete, bo funkcija Jolly, shranjena v pečici, odstranjena in ne bo več na voljo v aplikaciji.



SONDA PRECI PROBE

Pred uporabo preverite napolnjenost sonde Preci Probe:

1. Sondo Preci Probe vstavite v polnilnik in zaprite pokrov.
2. Polnilnik s kablom priključite na napajalni vir USB, kot je adapter USB ali vtičnica USB računalnika/prenosnega računalnika. Polnilnik zaradi funkcije samodejnega izklopa s prenosnim polnilcem morda ne deluje pravilno.
3. Lučka LED polnilnika se bo vklopila in med polnjenjem utripa. Ko je sonda Preci Probe povsem napolnjena, ugasne.

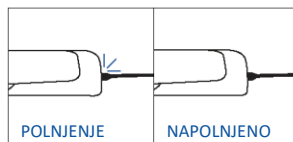
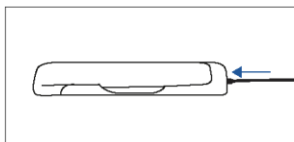
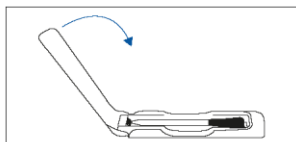

Kako vpisati in uporabljati Preci Probe:

1. Vstavite sondo v hrano.
2. Tapnite □, da izberete želeno funkcijo, in tapnite ⏸ tolikokrat, kot je potrebno, da izberete ikono sonde.
3. Pečica bo čez nekaj časa prepoznala kodo sonde. Tapnite ▶▶ in s puščicami nastavite ciljno temperaturo.
4. Tapnite ▶▶ za potrditev. Od tega trenutka bo pečica uporabljala podatke sonde za spremljanje notranje temperature vaše hrane.
5. Ko je dosežena zelena notranja temperatura, se oglasi alarm in pečica se izklopi. Previdno odstranite sondo iz hrane.

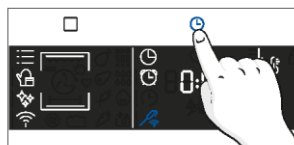
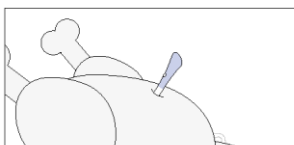

Nasveti za kuhanje

Sonda je opremljena z eno samo merilno točko. V celoti jo vstavite v hrano, pri čemer naj bo kovinska konica v sredini hrane. To točko postavite čim bližje najdebelejšemu (najhladnejšemu) delu hrane, da natančno spremljate postopek kuhanja.

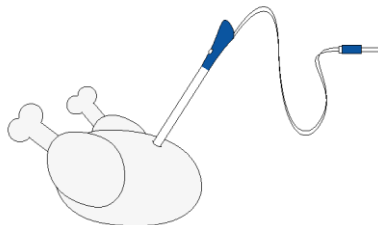

Sonda se lahko uporablja z ročnimi funkcijami (statično, statično + ventilator, žar, super grill, gratin in večstopenjsko), s KATEGORIJAMI KUHANJA HRANE (meso, ribe in zelenjava) in Gentle cooking.

Kategorija živil	Predlagana T jedra °C	Predlagan položaj
Goveja pečenka	45 °C	Diagonalno v najdebelejši del. V primeru hrane valjaste oblike (tj. goveja pečenka) postavite konico čim bližje geometričnemu središču.
Pečeno meso	55 °C / 60 °C / 65 °C	
Perutnina	83–85 °C	V najdebelejši del prsi
Ribe (cele/zrezki)	65 °C	Diagonalno v najdebelejši del
Kruh/enolončnice	90 °C	Blizu geometrijskega središča živila

5. NAPOTKI ZA KUHANJE

5.1. SPLOŠNA TABELA KUHANJA

Kategorija	Recept	Št. nivojev	Program kuhanja	T °C	Pred-gretje	Pripomoček za kuhanje	Položaj police	Čas kuhanja po predgretju* (min)
Sladka pekarna	Majhne torte/mafini	1	Statično na več nivojih	175 °C 160 °C	D	Pekač Pekač	L3 L4	20–30 30–40
		2	Na več nivojih	150 °C		Peka + globoki pekači	L2+L5	30–40
		3	Na več nivojih	140 °C		Pekači	L2+L4+L6	40–50
	Biskvitne torte (Ø 26 cm)	1	Statično	170 °C	D	Kovinska rešetka + pekač za torte	L2	30–40
			Na več nivojih	150 °C		Kovinska rešetka + pekač za torte	L4	40–50
		2	Na več nivojih	150 °C		Kovinske rešetke + pekač za torte	L1+L4	50–60
	Piškoti/krhko pecivo	1	Statično na več nivojih	150 °C 150 °C	D	Pekač Pekač	L3 L4	25–30 30–40
		2	Na več nivojih	140 °C		Peka + globoki pekači	L2+L5	30–40
		3	Na več nivojih	140 °C		Pekači	L2+L4+L6	35–40
	Choquettes	1	Statično	190 °C	D	Pekač	L4	25–35
		2	Na več nivojih	170 °C		Pekač	L3	25–35
	Jorkširski puding	1	Statično	200 °C	D	Pekač	L3	20–30
	Španski vetrci	1	Na več nivojih	90 °C	D	Pekač		90–160
	Makron	1	Statično	150 °C	D	Pekač	L3	15–20
	Jabolčna pita	1	Statično	185 °C	D	Kovinska rešetka + pekač za torte	L2	60–70
		1	Na več nivojih	170 °C	D	Kovinska rešetka + pekač za torte	L4	65–75
	Tarte tatin	1	Statično	170 °C	D	Kovinska rešetka + pekač za torte	L2	40–60
	Čokoladni sufle	1	Statično	200 °C	D	Pekač + kalupi	L3	10–15
	Sirova torta	1	Statično	150 °C	D	Kovinska rešetka + pekač za torte	L2	50–65
	Zamrznjeni rogljički	1	Statično	180 °C	D	Pekač	L3	20–25
2		Statično	180 °C	Pekači		L2+L5	25–35	
3		Na več nivojih	160 °C	Pekači		L2+L4+L6	30–40	
Jabolčni zavitek, zamrznjen	1	Statično	210 °C	D	Pekač	L3	30–45	
Kruh in ploščati kruh	Opečeneč	1	Supergrill	5	N	Kovinska rešetka	L6	4-6
	Focaccia	1	Statično	200 °C	D	Pekač	L2 ali L3	25–35



Kategorija	Recept	Št. nivojev	Program kuhanja	T °C	Pred-gretje	Pripomoček za kuhanje	Položaj police	Čas kuhanja po predgretju* (min)
	Kruh, cel	1	Statično	200 °C	D	Pekač	L3	35–50
Slane pite in enolončnice	Slane torte / quiche (Ø 26 cm)	1	Statično	200 °C	D	Kovinska rešetka + pekač za quiche	L1 ali L2	30–50
		2	Na več nivojih	180 °C	D	Kovinska rešetka + pekač za quiche	L1+L4	50–70
	Sirni sufle	1	Statično	200 °C	D	Pekač + kalupi	L3	20–35
	Lazanje, sveže	1	Statično	200 °C	D	Kovinska rešetka + posoda za peko v pečici	L3	40–60
	Lazanje, zamrznjene	1	Statično	180 °C	D	Kovinska rešetka + posoda za peko v pečici	L3	50–60
	Kaneloni, zamrznjeni	1	Statično	180 °C	D	Kovinska rešetka + posoda za peko v pečici	L3	45–55
	Pečene testenine	1	Gratin	200 °C	D	Kovinska rešetka + posoda za peko v pečici	L4	20–30
Pica	Pica, sveža (pekač)	1	Statično	250 °C	D	Pekač	L2 ali L3	15–20
	Pica, sveža (pekač)	1	Pica	250 °C	N	Pekač	L2 ali L3	18–25
		2	Na več nivojih	180 °C	D	Peka + globoki pekači	L2+L5	25–35
	Pica, sveža (okrogla)	1	Statično	250 °C	D	Pekač	L2 ali L3	8–10
	Pica, sveža (okrogla)	1	Pica	300 °C	N	Pekač	L2 ali L3	15–20
		2	Na več nivojih	180 °C	D	Peka + globoki pekači	L2+L5	30–40
	Pica, zamrznjena (tanka skorja)	1	Statično	220 °C	D	Kovinska rešetka	L3	10–15
		2	Na več nivojih	200 °C		Kovinska rešetka	L2+L5	15–25
3		Na več nivojih	180 °C	Kovinska rešetka		L2+L4+L6		
Pica, zamrznjena (tanka skorja)	1	Pica	200 °C	N	Kovinska rešetka	L2	10–15	
Meso in perutnina	Pečen cel piščanec (1–1,2 kg)	1	Gratin	220 °C	D	Kovinska rešetka /L4 Postavite podporni pladenj na L1 s 150 ml vode	L4	40–60
	Piščančja stegna	1	AirFry**	220 °C	N	Pladenj Air fry**	L4	30–50
	Pečena raca	1	Gratin	200 °C	D	Kovinska rešetka + posoda za peko v pečici	L3	50–60
Meso in perutnina	Petelin	1	Gratin	220 °C	D	Kovinska rešetka, postavite pekač na L1	L4	20–40



Kategorija	Recept	Št. nivojev	Program kuhanja	T °C	Pred-gretje	Pripomoček za kuhanje	Položaj police	Čas kuhanja po predgretju* (min)
	Pečen puran	1	Gratin	200 °C	D	Kovinska rešetka + posoda za peko v pečici	L3	50–60
	Svinjska rebra (1000–1200 g)	1	Statično	200 °C	D	Kovinska rešetka + posoda za peko v pečici	L3	80–100
	Klobase	1	Supergrill	4	D	Kovinska rešetka	L5	40–50
	Goveji file (1000–1500 g)	1	Gentle cooking**	60 °C	N	Kovinska rešetka + posoda za peko v pečici	L3	60–80
	Pečena govedina (500 g)	1	Gratin	220 °C	D	Pekač	L3	20–40
	Mesna štruca (1000–1500 g)	1	Statično	180 °C	D	Pekač	L3	40–50
	Pečen piščanec s krompirjem	1	Gratin	200 °C	D	Globok pekač	L4	45–60
Ribe in morski sadeži	Morski sadeži na žaru	1	Supergrill	4	N	Kovinska rešetka	L5	15–30
	Zamrznjene ribje palčke	1	AirFry**	200 °C	N	Pladenj Air fry**	L4	20–25
	Pečena riba	1	ECO	200 °C	N	Kovinska rešetka, postavite pekač na L1	L3	40–60
Zelenjava	Gratinirana zelenjava	1	ECO	200 °C	N	Kovinska rešetka + posoda za peko v pečici	L3	80–90
	Zamrznjen pomfrit (300–500 g)	1	AirFry**	220 °C	N	Pladenj Air fry**	L4	18–25
	Gratiniran krompir	1	Gratin	200 °C	D	Kovinska rešetka + posoda za peko v pečici	L4	15–25
	Pečen krompir	1	Statično	200 °C	D	Pekač	L4	30–50

Čas kuhanja se lahko razlikuje glede na recept in sestavine potrošnika.

*če je potrebno predgretje

** Odvisno od modela pečice.



i OPOMBA: Za peko tort, quichev in drugih receptov, ki zahtevajo kalup ali posodo na 2 nivojih, postavite razporejeno: zgornji pekač na levo stran in spodnji pekač na desno stran.



5.2. TABELA EVERYDAY COOKING

Meni kategorije hrane omogoča kuhanje različnih receptov brez predhodnega segrevanja pečice, zahvaljujoč namenskim programom kuhanja, prilagojenim potrebam vsake kategorije.

Po izbiri programa kuhanja se prikaže privzeti čas, ki ga lahko uredite z obračanjem desnega gumba; temperaturo kuhanja lahko spremenite s pritiskom na namensko ikono. Oba parametra lahko nastavite v omejenem območju, kot je prikazano v spodnji tabeli.

Simbol	Opis	Pred-gretje	Položaj police	Temperaturno območje (°C)	Časovni razpon (min)	Temperatura sonde za meso (če je na voljo)	Opis
	Meso	NE	2–3–4	180–200	20–30	55–85 °C	Za goveje, telečje in svinjske pečenke, perutnino in kose mesa.
	Ribe	NE	3–4	160–180	15–45	55–65 °C	Za cele ribe in fileje.
	Zelenjava	NE	3–4	180–200	30–80	70–90 °C	Za pečeno zelenjavo in krompir.

i OPOMBA: Če je treba po izklopu pečice nadaljevati s kuhanjem, namesto uporabe programov everyday cooking priporočamo uporabo [standardnih funkcij](#).

Recept	Velikost porcije	Program kuhanja	T °C	Pripomoček za kuhanje	Položaj police	Čas priprave (min)
Goveja pečenka	500–800 g	Meso	190 °C	Kovinska rešetka	L3	30–40
Goveji file	200 g	Meso		Kovinska rešetka	L3	
Mesna štruca	1000–1500 g	Meso	180 °C	Kovinska rešetka	L3	40–50
Govedina Wellington	500 g	Meso	200 °C	Kovinska rešetka	L3	50–80
Portska pečenka	800–1000 g	Meso	200 °C	Kovinska rešetka	L3	40–70
Svinjska rebra	1000–1200 g	Meso	200 °C	Kovinska rešetka	L3	80–100
Stojalo za jagnjetino	800–1000 g	Meso	200 °C	Kovinska rešetka	L3	60–80
Jagnječja krača	1500–2000 g	Meso	190 °C	Kovinska rešetka	L3	80–100
Fileji lososa	200–600 g	Ribe	170 °C	Pekač	L3	20–35
Tunin zrezek	600 g (pribl. 4 kosi)	Ribe	180 °C	Kovinska rešetka	L3	10–20
Zrezki mečarice	700 g (pribl. 4 kosi)	Ribe	200 °C	Pekač	L3	15–20
File trske	600 g (pribl. 4 kosi)	Ribe	150 °C	Pekač	L3	10–20
Okati ribon, cel	1	Ribe	170 °C	Pekač	L3	35–45
Fileti okatega ribona	600 g (pribl. 4 kosi)	Ribe	150 °C	Pekač	L3	10–20
File brancina	600 g (pribl. 4 kosi)	Ribe	150 °C	Pekač	L3	10–20
V soli pečene ribe	1	Ribe	220 °C	Pekač	L3	30–40
Ribja nabodala	8 kosov	Ribe	150 °C	Kovinska rešetka	L3	20–30
Poljnjeni lignji	4 kosi	Ribe	180 °C	Pekač	L3	25–40
Polnozrnat kruh	1	Pekarna	200 °C	Kovinska rešetka	L3	35–50
Rženi kruh	1	Pekarna	190 °C	Kovinska rešetka	L3	35–50
Štruca za sendviče	1	Pekarna	200 °C	Kovinska rešetka	L3	35–50
Zamrznjene francoske štručke	1	Pekarna	200 °C	Kovinska rešetka	L3	15–25
Zamrznjeni prigrizki iz listnatega testa	1	Pekarna	190 °C	Kovinska rešetka	L3	20–30
Koromači	1 pekač	Zelenjava	200 °C	Kovinska rešetka	L3	30–40

Recept	Velikost porcije	Program kuhanja	T °C	Pripomoček za kuhanje	Položaj police	Čas priprave (min)
Mešana zelenjava	1 pekač	Zelenjava	190 °C	Kovinska rešetka	L3	40–45
Cvetača	1 pekač	Zelenjava	190 °C	Kovinska rešetka	L3	40–50
Buče, narezane na kocke	1 pekač	Zelenjava	200 °C	Kovinska rešetka	L3	30–40
Polnjene paprike	1 pekač	Zelenjava	180 °C	Kovinska rešetka	L3	70–80
Polnjene bučke	1 pekač	Zelenjava	190 °C	Kovinska rešetka	L3	35–45
Korenčkove palčke	1 pekač	Zelenjava	180 °C	Pekač	L3	35–40
Brokoli	1 pekač	Zelenjava	190 °C	Pekač	L3	30–40
Ratatouille	1 pekač	Zelenjava	190 °C	Kovinska rešetka	L3	40–45
Zelenjavni flan	6 ramekinov	Zelenjava	180 °C	Pekač + kalupi	L3	25–35



6. NEGA IN ČIŠČENJE

6.1. SPLOŠNA PRIPOROČILA

Z rednim čiščenjem lahko podaljšate življenjsko dobo aparata. Pred ročnim čiščenjem počakajte, da se pečica ohladi.

- Če pečico očistite po vsaki uporabi, bo že z minimalnim čiščenjem ostajala popolnoma čista.
- Sten pečice ne oblagajte z aluminijasto folijo ali zaščito za enkratno uporabo, ki je na voljo v trgovinah. Aluminijasta folija ali katera koli druga zaščita, ki je v neposrednem stiku z vročim emajlom, se utegne staliti in poškodovati emajl v notranjosti.
- Da se pečica ne bi preveč umazala in da zaradi zažganih ostankov hrane ne bi oddajala dima, priporočamo, da pečice ne uporabljate pri zelo visoki temperaturi. Čas priprave hrane je bolje podaljšati in temperaturo nekoliko znižati.
- Poleg dodatne opreme, ki je priložena pečici, vam svetujemo, da uporabljate samo posodo in kalupe, odporne na zelo visoke temperature.

6.2. ČIŠČENJE PEČICE

6.2.1. NOTRANJOST PEČICE: funkcije čiščenja

 Čiščenje s pirolizo (*odvisno od modela pečice)

Ta proces se temelji na istoimnemu kemičnemu procesu, ki vključuje razgradnjo kompleksnih snovi s toplotno obdelavo.

Po zagonu samodejno zaklene vrata pečice in hitro poviša temperaturo kar na 410 °C.

Na koncu cikla čiščenja v pečici ostane le minimalna usedlina prahu, ki jo zlahka obrišete z vlažno krpo.

Kako deluje:

1. Odstranite vse dodatke iz pečice, kot so rešetke, stranska stojala in vijak stranskih stojal (*);
2. Zavrtite funkcijski gumb na . Zavrtite vrtljivi gumb, da nastavite program pirolize; Pustite, da funkcija deluje v prednastavljenem času. Med tem postopkom in naslednjo fazo hlajenja bodo vrata pečice ostala zaklenjena.
3. Ko se aparat ohladi, očistite notranje površine pečice s krpo.

▲ OPOZORILO: Pred dotikanjem aparata se prepričajte, da je hladen. Pri vseh vročih površinah je potrebna previdnost, saj obstaja nevarnost opeklin. Uporabite destilirano ali pitno vodo.

(*) samo za modele s 7 nivoji.

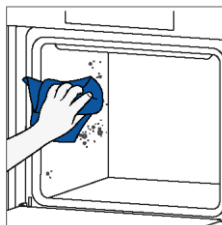
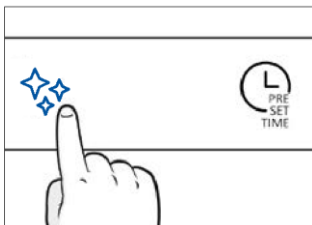
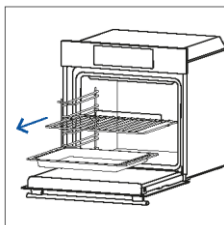

H2O cleaning

Funkcija H2O cleaning je zasnovana tako, da se z lahkoto spopada z rahlo umazanijo in zagotavlja hitro ter okolju prijazno rešitev za čiščenje notranjosti pečice z močjo pare.

Kako deluje:

1. V spodnji relief pečice nalijte 100 ml vode.
2. Gumb zavrtite v položaj . Če je potrebno, obrnite gumb za nastavitev programa na Hydro clean. Pustite, da funkcija deluje v prednastavljenem času.
3. Po končanem čiščenju počakajte, da se pečica ohladi.
4. Ko se aparat ohladi, očistite notranje površine pečice s krpo.
5. **▲ OPOZORILO:** Pred dotikanjem aparata se prepričajte, da je hladen. Pri vseh vročih površinah je potrebna previdnost, saj obstaja nevarnost opeklin. Uporabite destilirano ali pitno vodo.

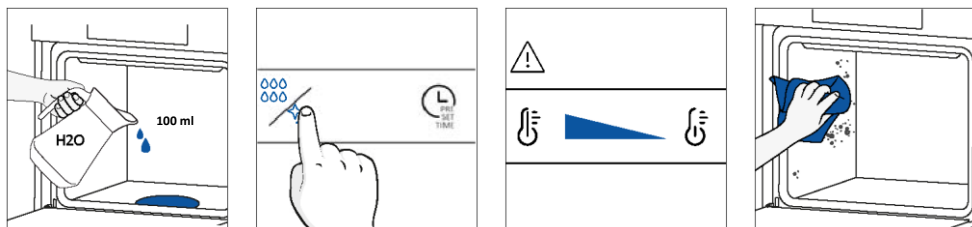

Čiščenje s katalizo

Katalitične plošče obdajajo notranjost pečice in zagotavljajo, da se vam nikoli ni treba spopadati z umazano pečico.

Plošče so prevlečene s specializiranim emajlom z mikroporozno strukturo, ki dobro absorbira naškropljeno maščobo.

S katalitično kemično reakcijo ob izpostavitvi visokim temperaturam učinkovito pretvorijo absorbirano maščobo v plinaste elemente.

Priporočilo: Razmislite o zamenjavi katalitičnih plošč po približno treh letih uporabe, še posebej, če pečico uporabljate dva do tri cikle kuhanja na teden. To zagotavlja optimalno delovanje in čistočo.

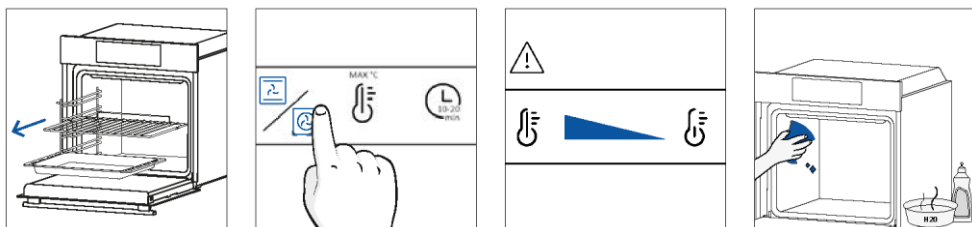

6.2.2. ZUNANJOST PEČICE: odstranitev in čiščenje steklenih vrat

1. Vrata postavite pod kotom 90°. Zavihke za zaklepanje tečajev obrnite navzven od pečice.

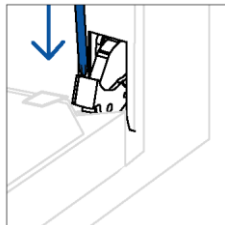
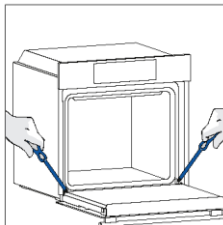

2. Vrata postavite pod kotom 45°. Hkrati pritisnite oba gumba na obeh straneh stranskih ramen vrat in jih povlecite proti sebi, da odstranite pokrov zgornjih stekel vrat.

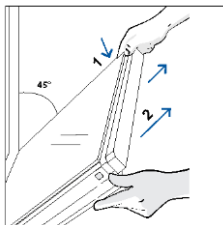

3. Zelo previdno odstranite steklo pečice, najprej notranjega. Med postopkom trdno držite steklo z obema rokama in ga položite na oblazinjeno ravno površino (npr. na tkanino).

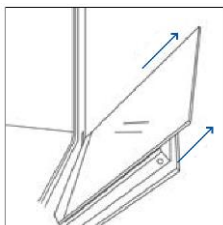

4. **▲ OPOZORILO:** Zunanjega stekla ni mogoče odstraniti.

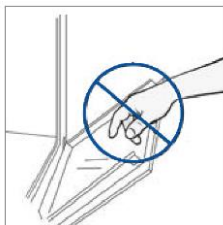

5. Očistite steklo z mehko krpo in ustreznim čistilnim sredstvom.



6. Vstavite steklene plošče in se prepričajte, da je oznaka »Low-E« pravilno berljiva in nameščena na spodnji levi strani vrat, v bližini levega tečaja. Tako bo natisnjena etiketa na prvem steklu ostala na notranji strani vrat.

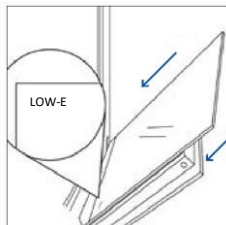

7. Ponovno pritrdite zgornji pokrov stekla vrat tako, da ga potisnete navznoter, dokler ne zaslišite klika obeh stranskih gumbov.

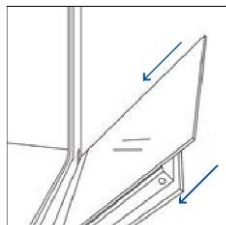

8. Nato vrnite vrata v položaj 90° in zavrtite jezičke za zaklepanje tečajev navznoter proti notranjosti pečice.

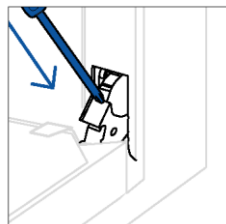
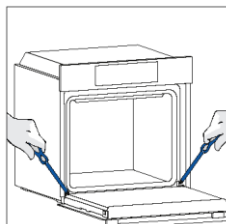

6.3. ČIŠČENJE DODATKOV

Poskrbite, da boste dodatke po vsaki uporabi temeljito očistili in jih posušili z brisačo. V primeru obstojnih ostankov razmislite o namakanju dodatkov v milnici približno 30 minut, preden jih ponovno operete.

ČIŠČENJE STRANSKIH STOJAL:

– Model s 6 nivoji

1. Stranska stojala odstranite tako, da jih povlečete v smeri puščic.
2. Stojala pomijte v pomivalnem stroju ali pa z mokro gobico, pri čemer poskrbite, da jih po pomivanju posušite.
3. Stojala po čiščenju namestite v obratnem vrstnem redu.

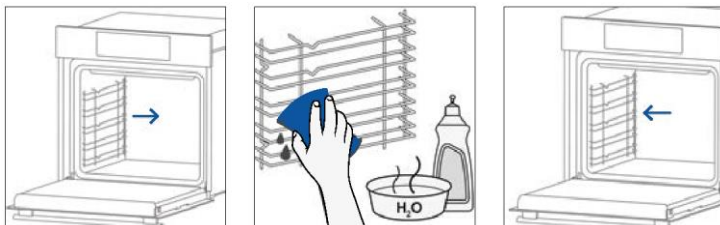

– Model s 7 nivoji

1. Odstranite stranska stojala tako, da najprej povlečete sprednji del v smeri puščice in odstranite zadnji del z vijakov.
2. Stojala pomijte v pomivalnem stroju ali pa z mokro gobico, pri čemer poskrbite, da jih po pomivanju posušite.
3. Po postopku čiščenja namestite stranska stojala v obratnem vrstnem redu: namestite zadnji del med vijake in potisnite sprednji del v smeri puščice.

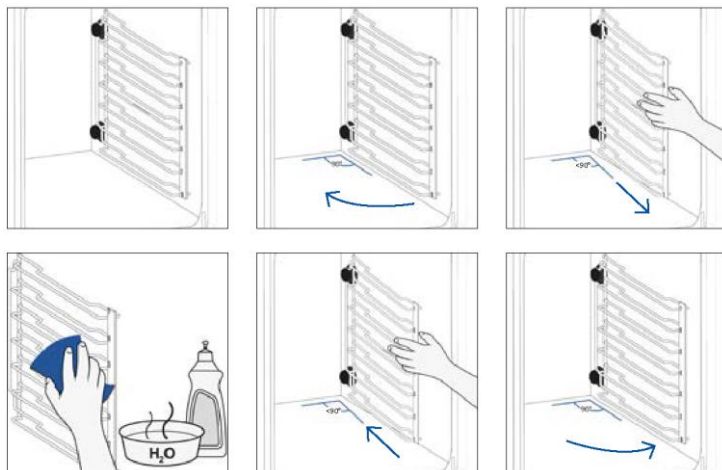

6.4. VZDRŽEVANJE

ZAMENJAVA DELOV

Zamenjava žarnice na vrhu:

1. Izklopite pečico iz električnega napajanja.
2. Odstranite stekleni pokrov žarnice.
3. Razstavite žarnico.
4. Žarnico zamenjajte z novo iste vrste.
5. Ponovno namestite stekleni pokrov žarnice.
6. Priklopite pečico na električno napajanje.

1. korak

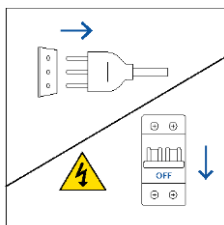

2. korak

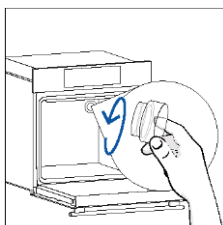

3. korak

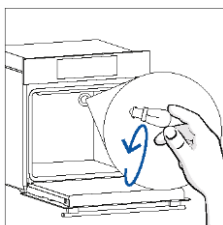

4. korak

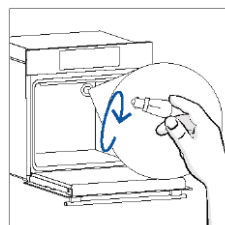

5. korak

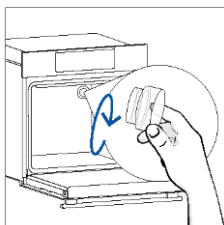

6. korak

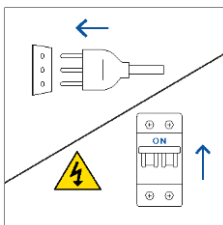

Ta izdelek vsebuje enega ali več svetlobnih virov razreda energetske učinkovitosti G (luč)



Menjava stranske žarnice:

1. Izklopite pečico iz električnega napajanja.
2. Ploski izvijač namestite na stran zaščitnega stekla in ga nežno pritisnete, da ga odstranite.
3. Žarnico previdno izvlecite iz nosilca.
4. Vstavite novo žarnico.
5. Ponovno namestite zaščitno steklo tako, da ga nežno pritisnete, dokler se ne zaskoči.
6. Priklopite pečico na električno napajanje.

1. korak

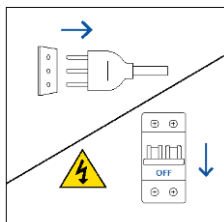

2. korak

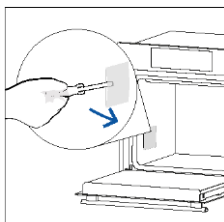

3. korak

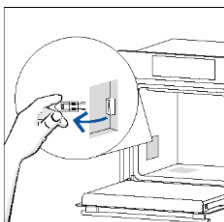

4. korak

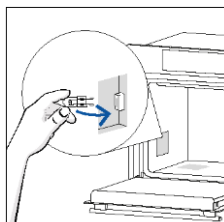

5. korak

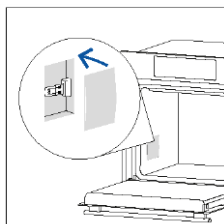

6. korak

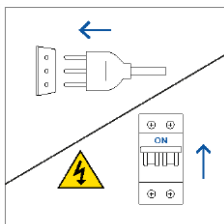

Ta izdelek vsebuje enega ali več svetlobnih virov razreda energetske učinkovitosti G (luč)

7. ODPRAVLJANJE NAPAK

Če med uporabo pečice pride do napake, se na zaslonu prikaže koda »ER«, ki ji sledita dve številki, ki označujeta napako.

Pečico izklopite in odklopite iz napajanja, počakajte nekaj minut, nato pa jo ponovno priklopite.

Če napaka izgine, lahko nadaljujete z uporabo pečice. V nasprotnem primeru pokličite službo za pomoč strankam in sporočite kodo (ERXX), ki jo vidite na zaslonu.

Napaka



Dim

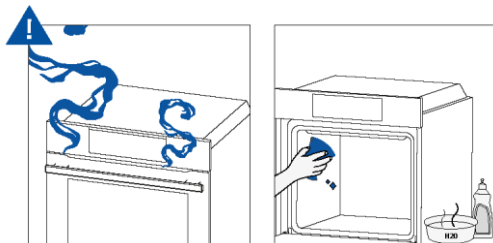

8. VAROVANJE OKOLJA IN ODSTRANJEVANJE

8.1. ODSTRANJEVANJE APARATA



Ta aparat je označen v skladu z evropsko direktivo 2012/19/EU o odpadni električni in elektronski opremi (OEEO). OEEO vsebuje onesnaževalne snovi (ki lahko negativno vplivajo na okolje) in osnovne elemente (ki jih je mogoče ponovno uporabiti). Pomembno je, da je OEEO obdelana s posebnimi postopki za pravilno odstranjevanje in odlaganje onesnaževal ter predelavo vseh materialov.

Kot posamezniki lahko pomembno vplivamo na to, da OEEO ne postane okoljska težava; upoštevati moramo zgolj nekaj osnovnih pravil:

- z OEEO ne smete ravnati kot z gospodinjstvi odpadki;
 - OEEO je treba odpeljati v posebne zbirne centre, ki jih upravlja mestni svet ali registrirano podjetje.
- V več državah imajo urejen prevzem kosovnih odpadkov iz gospodinjstev. Ob nakupu novega aparata lahko starega oddate prodajalcu, ki ga je dolžan brezplačno prevzeti po načelu »staro za novo«, če je nova oprema enake vrste in ima enake funkcije kot stara.

8.2. VAROVANJE IN SPOŠTOVANJE OKOLJA

Če je le mogoče, se izognite predgretju pečice in pečico kar se da napolnite z živili.

Vrata pečice odpirajte kar se da poredko, saj ob vsakem odpiranju toplota uhaja iz pečice. Občutno boste prihranili na energiji, če boste pečico izklopili 5 do 10 minut pred predvidenim koncem pečenja in izrabili preostanek toplote, ki je še v pečici.

Tesnila naj bodo vedno čista in nepoškodovana, da preprečite morebitno uhajanje toplote iz pečice.

Če imate na izbiro

tudi časovna obdobja z nižjo ceno električne energije, s pomočjo programa za zamik vklopa začetka pečenja enostavno prihranite, če pečenje zamaknete na čas, ko je električna energija cenejša.

9. VGRADNJA

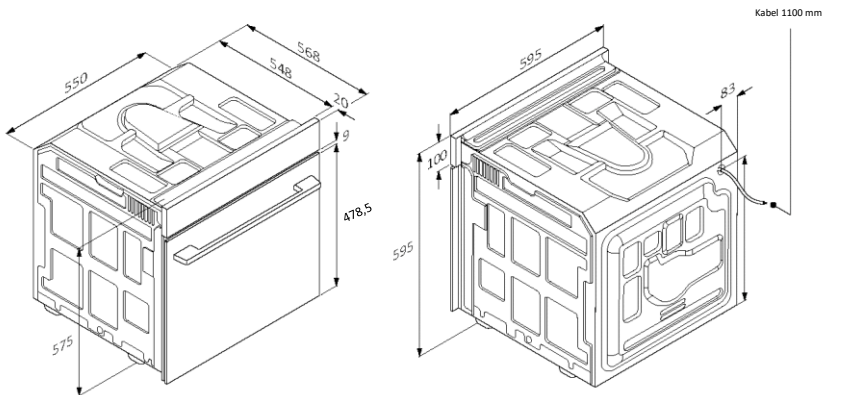

mm

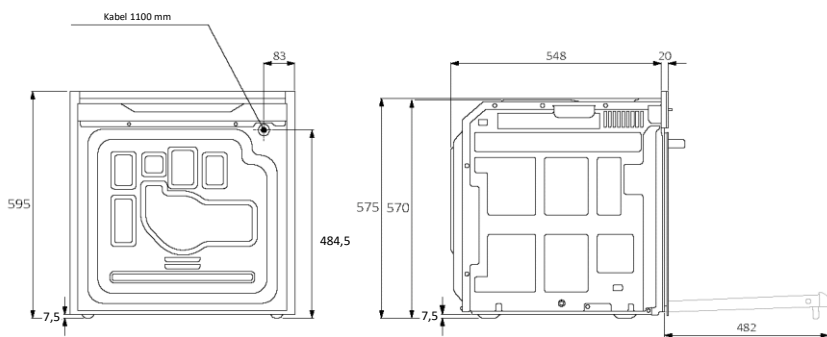

Pogled od spredaj

Pogled s strani

mm

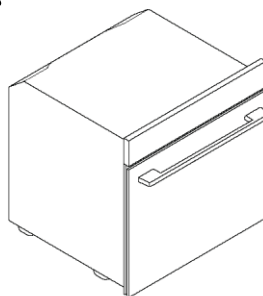
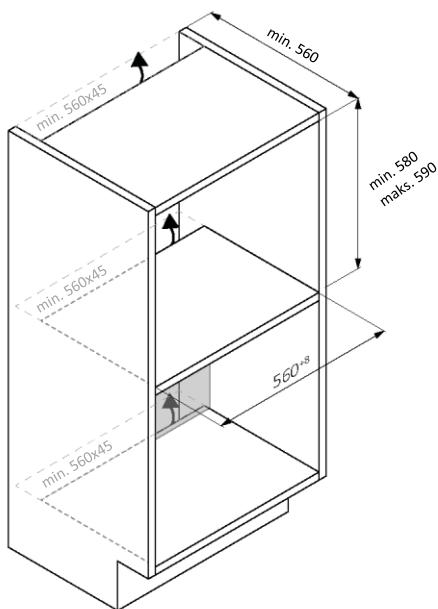
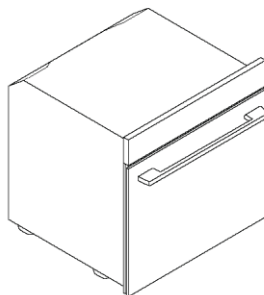
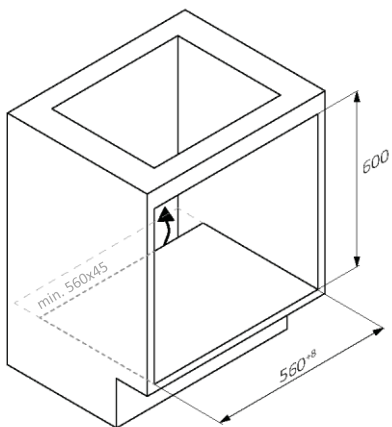

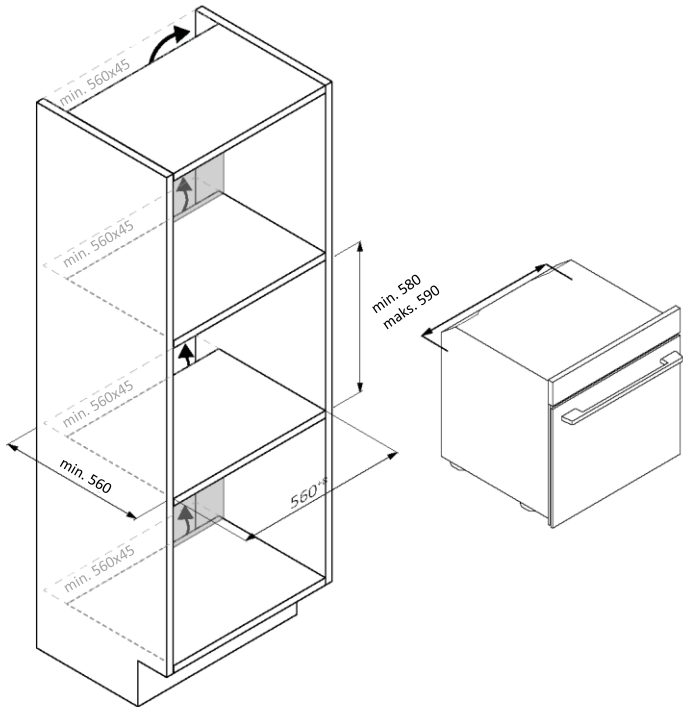

SL 51



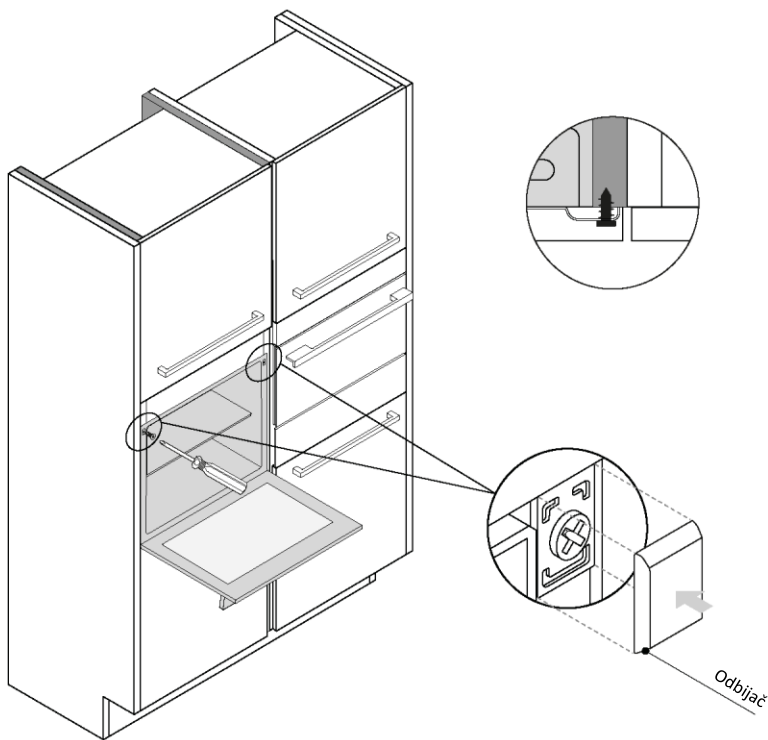

DOBRO DOŠLI

Hvala vam što ste izabrali naš proizvod. Da biste bili bezbedni i dobili najbolje rezultate, pročitajte pažljivo ovo uputstvo, uključujući bezbednosna uputstva i sačuvajte ih za buduću upotrebu.

Pre ugradnje pećnice obratite pažnju na serijski broj koji će vam možda biti potreban za popravke. Proverite da li su prilikom transporta nastala oštećenja i pre upotrebe se obratite serviseru ako niste sigurni. Čuvajte materijale za pakovanje dalje od dece.

i NAPOMENA: Imajte na umu da funkcije i dodatna oprema pećnice mogu da se razlikuju u zavisnosti od modela koji ste kupili.

SADRŽAJ

- 1. BEZBEDNOSNE INFORMACIJE**
- 2. UVODNE INFORMACIJE O PROIZVODU**
 - 2.1. PREGLED PROIZVODA
 - 2.2. DODATNA OPREMA
 - 2.3. KONTROLNI PANEL
 - 2.4. POVEZIVANJE
- 3. PRE POČETKA**
 - 3.1. INFORMACIJE VEZANE ZA POČETAK
 - 3.2. PRVA UPOTREBA
 - 3.3. PRELIMINARNO ČIŠĆENJE
- 4. RAD PROIZVODA**
 - 4.1. KAKO PROIZVOD RAD
 - 4.2. FUNKCIJE KUVANJA
- 5. SMERNICE ZA KUVANJE**
 - 5.1. OPŠTA TABELA KUVANJA
 - 5.2. TABELA EVERYDAY COOKING
- 6. ODRŽAVANJE I ČIŠĆENJE**
 - 6.1. OPŠTE PREPORUKE
 - 6.2. ČIŠĆENJE PEĆNICE
 - 6.2.1. UNUTRAŠNOST PEĆNICE: funkcije čišćenja
 - 6.2.2. SPOLJAŠNOST PEĆNICE: uklanjanje i čišćenje staklenih vrata
 - 6.3. ČIŠĆENJE DODATNE OPREME
 - 6.4. ODRŽAVANJE
- 7. OTKRIVANJE I OTKLANJANJE PROBLEMA/KVAROVA**
- 8. ZAŠTITA ŽIVOTNE SREDINE I ODLAGANJE NA OTPAD**
 - 8.1. ODLAGANJE UREĐAJA NA OTPAD
 - 8.2. UŠTEDA I ZAŠTITA ŽIVOTNE SREDINE
- 9. UGRADNJA**

1. BEZBEDOSNE INFORMACIJE

OPŠTA UPOZORENJA

- Nemojte koristiti parni čistač radi čišćenja.
- **⚠ OPREZ:** da bi se izbegla opasnost usled nenamernog resetovanja termičkog osigurača, ovaj uređaj ne sme da se napaja preko eksternog uređaja za uključivanje, kao što je tajmer, niti da bude povezan na strujno kolo koje se redovno uključuje i isključuje od strane glavnog izvora
- Uređaj postaje vruć tokom upotrebe. Vodite računa da ne dodirnete grejne elemente unutar pećnice.

Koristiti u skladu sa namenjenom upotrebom

- Koristite pećnicu samo u predviđene namene, odnosno samo za kuvanje hrane. Svaka druga upotreba, na primer kao izvor toplote, smatra se nepravilnom i stoga opasnom. Proizvođač se neće smatrati odgovornim za bilo kakvu štetu nastalu usled nepravilne, netačne ili nerazumne upotrebe.

Ograničenja korišćenja

- Ovaj uređaj smeju da koriste deca uzrasta od 8 godina i osobe sa smanjenim fizičkim, čulnim ili mentalnim sposobnostima ili nedostatkom iskustva i znanja, ako su pod nadzorom ili ako imaju na raspolaganju uputstva u vezi sa upotrebom uređaja na bezbedan način i ako razumeju opasnosti koje su uključene. Deca ne smeju da se igraju uređajem. Čišćenje i održavanje ne smeju da vrše deca bez nadzora.
- Ovaj uređaj nije namenjen za upotrebu od strane osoba (uključujući decu) sa smanjenim fizičkim, senzornim ili mentalnim sposobnostima, ili sa nedostatkom iskustva i znanja, osim ako imaju nadzor ili su dobili uputstva u vezi sa upotrebom uređaja od osobe odgovorne za njihovu bezbednost.
- Deca treba da budu pod nadzorom kako biste osigurali da se ne igraju sa uređajem.
- **⚠ UPOZORENJE:** Uređaj i njegovi dostupni delovi postaju vrući tokom upotrebe. Vodite računa da ne dodirnete grejne elemente

Deca mlađa od 8 godina moraju se držati podalje, osim u slučaju kontinuiranog nadzora.

-  **UPOZORENJE:** Dostupni delovi mogu postati vrući tokom upotrebe. Držati dalje od male dece.

UPOZORENJA O UGRADNJI

- Pećnica može da se nalazi visoko u elementu ili ispod radne ploče.
- Pre pričvršćivanja, morate da obezbedite dobru ventilaciju u prostoru pećnice kako biste omogućili pravilan protok svežeg vazduha potrebnog za hlađenje i zaštitu unutrašnjih delova. Napravite otvore navedene na ilustracijama u skladu sa tipom ugradnje. Uvek pričvrstite pećnicu za kuhinjske elemente koristeći priložene zavrtnje.
- Nisu potrebne dodatne operacije/podešavanja da bi uređaj radio na nominalnoj frekvenciji.
- Uređaj ne sme da se ugrađuje iza dekorativnih vrata kako bi se izbeglo pregrevanje.
- Tokom ugradnje pećnicu treba isključiti iz napajanja kako bi se izbeglo pregrevanje.
- Ako je potrebna pomoć proizvođača za otklanjanje kvarova nastalih usled nepravilne instalacije, ta pomoć nije pokrivena garancijom. Moraju se poštovati uputstva za ugradnju za stručno kvalifikovano osoblje.
- Nepravilna ugradnja može naneti povrede ljudima i životinjama ili izazvati materijalnu štetu. Proizvođač se ne smatra odgovornim za takvu štetu ili povredu.
- Ugradnju mora da obavlja kvalifikovani tehničar koji mora da poznaje i poštuje zakone koji su na snazi u zemlji ugradnje i uputstva proizvođača.
- Nakon raspakivanja uređaja, uvek proverite da nije oštećen, u slučaju problema kontaktirajte korisničku službu pre ugradnje i ne priključujte na napajanje.
- Uklonite ambalažni materijal pre upotrebe uređaja.
- Tokom ugradnje nemojte koristiti ručku vrata pećnice za podizanje i pomeranje pećnice.
- Nameštaj u koji se obavlja ugradnja i susedni nameštaj moraju da izdrže temperature od 95 °C.
- Preporučuje se nošenje zaštitnih rukavica tokom ugradnje kako bi se izbegle posekotine.

- Nemojte ugrađivati proizvod na otvorenim mestima izloženim atmosferskim agensima.
- Ovaj uređaj je dizajniran da se koristi na visini nižoj od 2000 m.

ELEKTRIČNA UPOZORENJA

- Utičnica mora da bude odgovarajuća za opterećenje naznačeno na oznaci i mora da ima povezano i funkcionalno uzemljenje. Provodnik uzemljenja je žuto-zelene boje. Ovu operaciju treba da sprovede odgovarajuće kvalifikovani stručnjak.
- Priključivanje na izvor napajanja može da se izvrši pomoću utikača ili fiksno ožičenja postavljanjem omnipolarnog prekidača, sa odvajanjem kontakata u skladu sa zahtevima za prednapon kategorije III, između uređaja i izvora napajanja koji može da podnese maksimalno povezano opterećenje i koji je u skladu sa važećim zakonima.
- U slučaju nekompatibilnosti između utičnice i utikača uređaja, zamolite kvalifikovanog električara da zameni utičnicu drugim odgovarajućim tipom. Utikač i utičnica moraju biti u skladu sa trenutnim propisima zemlje u kojoj se uređaj ugrađuje.
- Prekidač ne bi trebalo da prekida vod žuto-zelenog kabla uzemljenja. Utičnica ili omnipolarni prekidač koji se koriste za povezivanje treba da budu lako dostupni kada je uređaj ugrađen.
- Ako je mrežni kabl oštećen, mora da ga zameni proizvođač, radnik servisne službe ili slično kvalifikovana lica kako bi se izbegla opasnost. Za sve popravke, obratite se isključivo Odeljenju brige o korisnicima i zatražite upotrebu originalnih rezervnih delova.
- Isključite uređaj iz električne mreže pre nego što vršite bilo kakve radove ili održavanje na njemu.
- **⚠ UPOZORENJE:** uverite se da je uređaj isključen pre nego što zamenite sijalicu da biste sprečili mogućnost strujnog udara.
- Pećnica mora da se isključi pre uklanjanja uklonjivih delova. Nakon čišćenja, ponovo ih sastavite u skladu sa uputstvima.
- Upotreba bilo kog električnog uređaja podrazumeva poštovanje nekih osnovnih pravila:
 - nemojte povlačiti kabl za napajanje da biste isključili uređaj iz izvora napajanja;
 - ne dodirujte uređaj mokrim ili vlažnim rukama ili nogama;

- uopšteno se ne preporučuje upotreba adaptera, višestrukih utičnica i produžnih kablova;
- u slučaju kvara i/ili lošeg rada, isključite uređaj i ne dirajte ga.
- **i NAPOMENA:** s obzirom da pećnica može zahtevati održavanje, preporučuje se da imate na raspolaganju drugu zidnu utičnicu kako bi pećnica mogla da se priključi na nju ako se ukloni iz prostora u koji je ugrađena.
- Svaka popravka, ugradnja i održavanje koje nisu pravilno izvedeni mogu ozbiljno ugroziti korisnika.
- Proizvodna kompanija ovim izjavljuje da ne preuzima nikakvu odgovornost za direktnu ili indirektnu štetu prouzrokovanu nepravilnom ugradnjom, održavanjem ili popravkama. Pored toga, nije odgovoran za štete prouzrokovane odsustvom ili prekidom sistema uzemljenja (npr. strujni udar).
- **⚠ OPREZ:** da bi se izbegla opasnost usled nenamernog resetovanja termičkog osigurača, ovaj uređaj ne sme da se napaja preko eksternog uređaja za uključivanje, kao što je tajmer, niti da bude povezan na strujno kolo koje se redovno uključuje i isključuje od strane glavnog izvora.
- Uređaj nije dizajniran da se aktivira spoljnim tajmerom ili odvojenim sistemom daljinskog upravljanja.

UPOTREBA I ODRŽAVANJE

- Posuda za kapanje sakuplja ostatke koji kaplju tokom kuvanja.
- Kada postavljate rešetku na bočne police, uverite se da je kraći deo bočne strane (između graničnika i kraja) usmeren prema unutrašnjosti pećnice. Ako rešetka ima dekorativnu metalnu šipku, obratite pažnju da je postavite prema spoljnoj strani pećnice tako da logotip brenda bude vidljiv i čitljiv. Za ispravno postavljanje pogledajte i sliku u odeljku [Dodatna oprema](#) u ovom uputstvu za upotrebu.
- Nemojte koristiti oštra abrazivna sredstva za čišćenje ili oštre metalne strugače za čišćenje stakla vrata pećnice jer mogu ogrebat površinu, što može dovesti do pucanja stakla.
- Koristite samo temperaturnu sondu koja se preporučuje za ovu pećnicu.
- Tokom kuvanja može doći do kondenzacije vlage u šupljini pećnice ili na staklu vrata. To je normalna pojava. Da biste smanjili ovaj efekat, sačekajte 10-15 minuta nakon uključivanja napajanja pre nego što stavite hranu u pećnicu. U svakom slučaju, kondenzacija nestaje kada pećnica dostigne temperaturu kuvanja.

- Povrće kuvajte u posudi sa poklopcem umesto u otvorenom plehu.
- Izbegavajte da ostavljate hranu u pećnici nakon kuvanja duže od 15/20 minuta.
- Dugotrajan nestanak napajanja tokom faze kuvanja može da dovede do kvara monitora. U tom slučaju kontaktirajte korisničku službu.
- **⚠ UPOZORENJE:** Nemojte oblagati zidove pećnice aluminijumskom folijom ili zaštitom za jednokratnu upotrebu dostupnom u prodavnicama. Aluminijumska folija ili bilo koja druga zaštita u direktnom kontaktu sa vrućim emajlom dovodi do rizika od topljenja i oštećivanja emajla u unutrašnjosti.
- **⚠ UPOZORENJE:** Nikada ne skidajte zaptivač sa vrata pećnice.
- **⚠ OPREZ:** Nemojte dopunjavati dno šupljine vodom tokom kuvanja ili dok je pećnica vruća.
- Za pravilnu upotrebu pećnice, preporučuje se da hrana ne dodiruje rešetke i plehove, već treba da koristite papir za pećnicu i/ ili specijalne posude.

UPOZORENJA (*ZA PIRO PEĆNICE)

- Pre čišćenja moraju da se uklone ostaci izlivanja.
- **⚠ UPOZORENJE:** pre pokretanja automatskog ciklusa čišćenja:
 - Očistite vrata pećnice;
 - Uklonite velike ili grube ostatke hrane iz unutrašnjosti pećnice vlažnim sunđerom. Nemojte koristiti deterdžente;
 - Uklonite sve dodatke i komplet kliznih polica (tamo gde postoje);
 - Ne stavljajte kuhinjske krpe.
- U pećnicama sa sondom za meso potrebno je, pre pokretanja ciklusa čišćenja, zatvoriti rupu priloženim zatvaračem. Uvek zatvorite otvor zatvaračem kada se sonda za meso ne koristi.
- Tokom procesa pirolitičkog čišćenja (ako je dostupno), površine mogu postati toplije nego obično i decu treba držati podalje.
- Ako je ploča postavljena iznad pećnice, nikada ne koristite ploču dok je uključena funkcija pirolize, to će sprečiti pregrevanje ploče.

UPOZORENJA ZA BEŽIČNU TEMPERATURNU SONDU*

- Ovaj proizvod se koristi isključivo za pećnice. Mora da se koristi prema uputstvima u ovom Uputstvu za upotrebu.

- NE DODIRUJTE Preci Probe GOLIM RUKAMA NEPOSREDNO NAKON KUVANJA. Uvek nosite rukavice za rernu prilikom uklanjanja Preci Probe iz hrane nakon kuvanja.
- Da biste pravilno koristili temperaturnu sondu, neophodno je da u potpunosti umetnete metalnu šipku sonde u hranu tokom kuvanja dok ne dostigne crni keramički deo koji se nalazi na vrhu sonde.

Umetnite Preci Probe
u hranu dovde

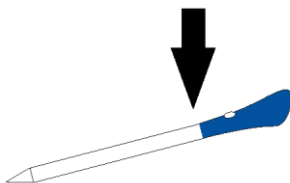

- Ne izlažite metalni deo Preci Probe direktno toploti koju proizvodi pećnica.
- Nemojte koristiti Preci Probe u drugim uređajima već samo u ugrađenoj pećnici.
- Nemojte koristiti Preci Probe u mikrotalasnoj pećnici.
- Preci Probe može da se očisti i opere, ali ne sme dugo da se potapa u vodu.
- Ovaj proizvod nije namenjen za upotrebu od strane osoba uzrasta 12 i manje godina.
- Dobavljač nije odgovoran za bilo kakvu štetu Preci Probe nastale usled nepravilne upotrebe uređaja.
- Očistite Preci Probe sondu pre upotrebe.
- Sonda može da radi u sledećem opsegu temperature: 10 °C do maksimalne unutrašnje temperature metalnog dela od 100 °C. Keramički deo može da dostigne 350 °C.
- Ako temperatura Preci Probe sonde pređe 100 °C, kuvanje će se zaustaviti, a Preci Probe sonda mora da se izvadi iz pećnice što je pre moguće, uz upotrebu rukavica, kako bi se izbeglo oštećenje sonde.

2. UVODNE INFORMACIJE O PROIZVODU

2.1. PREGLED PROIZVODA

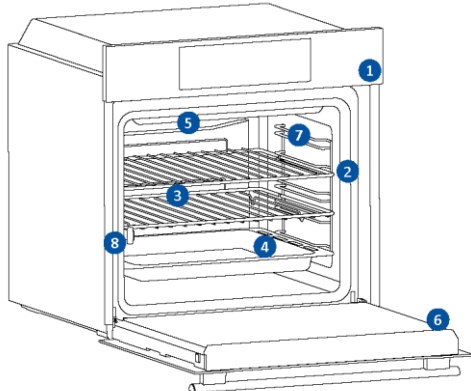

1. Kontrolni panel
2. Brojevi pozicija polica
3. Rešetke
4. Plehovi
5. Poklopac ventilatora
6. Vrata pećnice
7. Bočne žičane rešetke
(ako su deo opreme:
samo za ravnu šupljinu)
8. Serijski broj i QR kod



Napišite ovde svoj serijski broj za buduću referencu.

2.2. DODATNA OPREMA

Bočne žičane rešetke

(samo ako su deo opreme*)

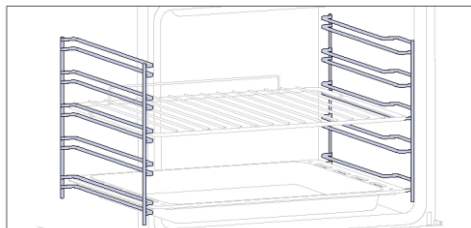

Postavljene na obe strane unutrašnjosti pećnice, bočne rešetke su dizajnirane za postavljanje pleha za pečenje i rešetki tokom kuvanja.

1 **NAPOMENA:** 6 ili 7 nivoa u zavisnosti od modela.

Pleh za pečenje (samo ako je deo opreme*)

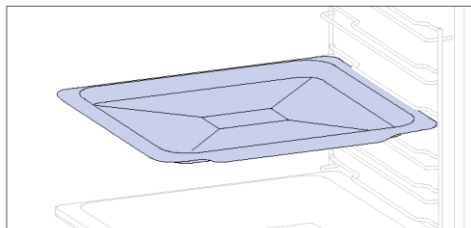

Pleh za pečenje je idealan za postizanje ravnomernog potamnjenja sa donje strane, što ga čini savršenim za kolače i peciva zbog svog plitkog, ravnog dizajna. Pored toga, ako se postavi ispod rešetke za kuvanje može pomoći u sakupljanju curenja i sprečava prljanje pećnice.

Metalna rešetka

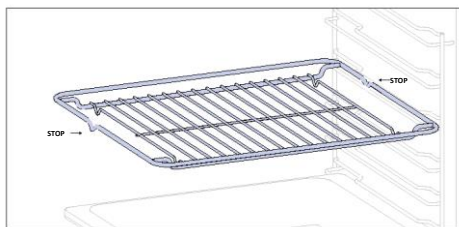

Metalna rešetka u pećnici je uklonjiva, pedesiva polica koja podržava posuđe, obezbeđuje ravnomerno kuvanje i olakšava čišćenje. Može se koristiti za držanje tanjira i posuda na različitim visinama za različite potrebe kuvanja.

Dublji pleh

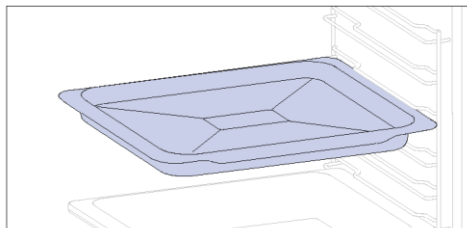

Dublji pleh je idealan za recepte prema kojima se dodaju tečnosti ili slojevi, kao što su đuveč ili pečenja. Njegova dubina je posebno dizajnirana da osigura željenu ujednačenost hrane pripremljene u njemu.

Teleskopske vođice

(samo ako su deo opreme*)

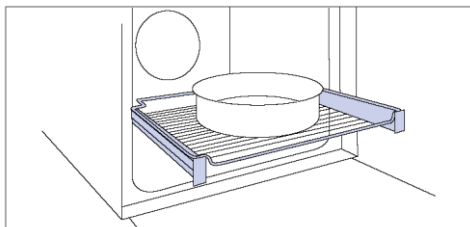

Teleskopske šine pećnice su police koje se mogu produžiti, što olakšava postavljanje ili uklanjanje predmeta, bez potrebe da se dosegne duboko u vruću pećnicu. Poboľšavaju bezbednost, stabilnost i mogu se podesiti na različitim nivoima.

Šarke za lagano zatvaranje/otvaranje

(samo ako su deo opreme*)

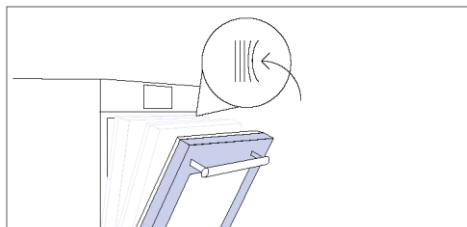

Šarke za lagano otvaranje i zatvaranje kontrolišu kretanje vrata i obezbeđuju lagano pomeranje sprečavajući lupanje.

Dvostruki pleh – režim roštilja

(samo ako je deo opreme*)

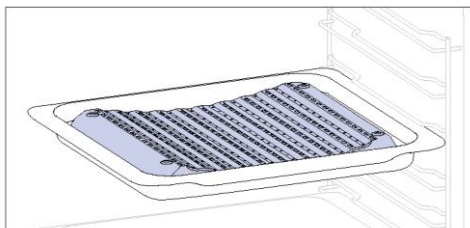

Konkavni oblik omogućava pravilnu cirkulaciju vlage koja nastaje tokom kuvanja, održavajući stopu vlažnosti hrane visokom. U zavisnosti od količine vode nasute u pleh, postići će se suvlje ili „vlažnije“ kuvanje.

Dvostruki pleh – režim PARA

(samo ako je deo opreme*)

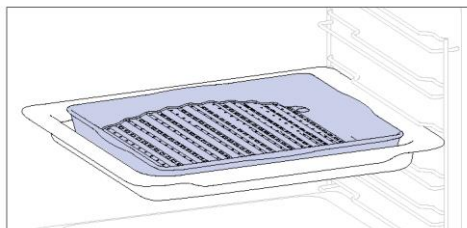

Konveksni oblik je pogodan za pravljenje roštilja u pećnici na visokoj temperaturi (220°), omogućavajući rezultat roštiljanja čak i kod kuće sa malo dima zahvaljujući dejstvu ceđenja masti na dno posude.

Ražanj (samo ako je deo opreme*)

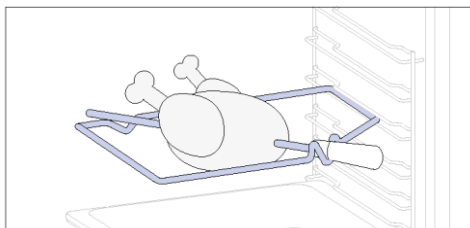

Ražanj funkcioniše zajedno sa gornjim grejnim elementom, a okretanjem se hrana može pripremati ujednačeno. Najbolje se koristi za hranu srednje veličine. Idealno za ponovno otkrivanje ukusa tradicionalnih pečenja.

Preci probe sonda (samo ako je deo opreme*)

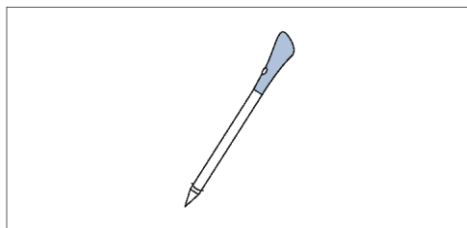

Ova sonda je senzor temperature koji, kada se umetne u hranu i poveže sa pećnicom pomoću bluetooth-a, omogućava kontrolu unutrašnje temperature hrane tokom kuvanja. Uglavnom se koristi za ribu i meso.

Airfry pleh (samo ako je deo opreme*)

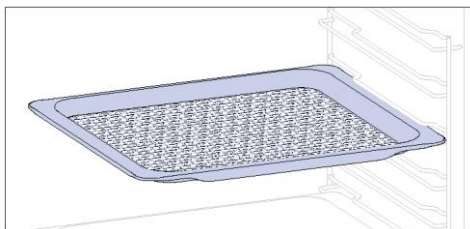

Airfry pleh obezbeđuje da vruć vazduh ravnomerno i trodimenzionalno dođe do hrane, čime se dobija hrskavija spoljašnjost uz održavanje mekoće unutra. Da biste sakupljali sokove i mrvice, stavite ga na vrh pleha za pečenje.

2.3. KONTROLNI PANEL

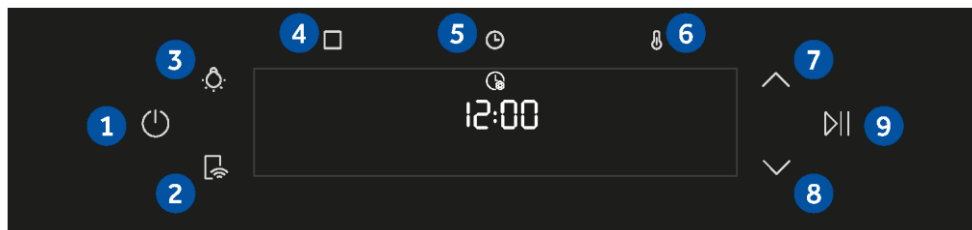









Funkcije i rangiranje funkcija mogu se menjati u zavisnosti od modela

1. Uključi/Isključi
2. Daljinsko upravljanje
3. Lampa
4. Funkcije
5. Vreme
6. Temperatura
- 7/8. Tasteri za navigaciju
9. Pokreni/Pauza

GLAVNE FUNKCIJE

Kontrolni panel ima sledeće glavne funkcije:

Simbol	Funkcija	Opis
	Uključi/Isključi	Pritisnite da biste uključili/isključili pećnicu.
	Uključivanje/Isključivanje daljinskog upravljanja	Pritisnite dugme da biste aktivirali daljinsko upravljanje, posle uparivanja pećnice sa hOn aplikacijom (putem aplikacije).
	Svetlo	Pritisnite da biste uključili/isključili svetlo u pećnici
	Funkcije	Pritisnite jednom da biste pristupili ručnim funkcijama, dvaput za programe Everyday cooking, tri puta za meni čišćenja i četiri puta za Wi-Fi meni.
	Vreme	Pritisnite jednom za dužinu pečenja, dvaput za minutni podsetnik (dostupno u režimu pripravnosti), tri puta za odloženi početak. U režimu pripravnosti su dostupni kuhinjski tajmer i, pritiskom na 3 sekunde, doba dana.
	Temperatura	Pritisnite jednom da biste proverili temperaturu u pećnici, dvaput da biste aktivirali opciju brzog predgrevanja (dostupno samo tokom faze predgrevanja pećnice).
	Tasteri za navigaciju	Pritisnite tastere za navigaciju da biste se kretali između funkcije i da biste podesili parametre.
	Pokreni/Pauza	Pritisnite da biste pokrenuli/pauzirali kuvanje ili da biste potvrdili funkcije.

2.4. POVEZIVANJE

Parametri bežičnog povezivanja

Tehnologija	Wi-Fi	Bluetooth
Standardna	IEEE 802.11 b/g/n	Bluetooth v4.2, BR/EDR, BLE
Frekventni opsezi [MHz]	2401÷2483	2402÷2480
Maksimalna snaga [mW]	100	10

Parametri bežičnog povezivanja sonde Preci Probe model et180

Tehnologija	Bluetooth
Standardna	Bluetooth v4.0 BLE
Frekventni opsezi [MHz]	2400÷2480
Maksimalna snaga [mW]	2,5 - (4dBm)

INFORMACIJE O PROIZVODU ZA UMREŽENU OPREMU

Potrošnja energije proizvoda u umreženom stanju pripravnosti kada su svi kablovski mrežni portovi povezani i svi portovi bežične mreže aktivirani: 2,0 W

Kako aktivirati bežični mrežni port:

Wi-Fi modul se uključuje čim korisnik pritisne dugme za uključivanje.

Kako deaktivirati bežični mrežni port:

Wi-Fi modul se deaktivira čim korisnik pritisne dugme za isključivanje. Wi-Fi se takođe može deaktivirati kada je pećnica uključena biranjem opcije „isključiti“ u meniju sa podešavanjima Wi-Fi mreže.

Ovim putem, Candy Hoover Group Srl izjavljuje da je radio-oprema u skladu sa Direktivom 2014/53/EU i relevantnim zakonskim zahtevima (za tržište UKCA). Celokupan tekst izjave o usaglašenosti dostupan je na sledećoj internet adresi: www.candy-group.com



KAKO DA OSTVARITE INTERAKCIJU SA APLIKACIJOM

Vaš uređaj može da se poveže sa kućnom bežičnom mrežom i njome se može daljinski upravljati pomoću aplikacije. Povežite uređaj kako biste bili sigurni da je ažuriran sa najnovijim softverom i funkcijama.

i NAPOMENA

- Kada se pećnica uključi, Wi-Fi ikone trepere 30 minuta. Tokom ovog perioda moguće je prijaviti proizvod.
- Proverite da li je kućna Wi-Fi mreža uključena.
- Dobićete uputstva korak po korak i na uređaju i na mobilnom uređaju.
- Povezivanje pećnice može potrajati do 10 minuta.
- Dodatne smernice i rešavanje problema potražite u aplikaciji.

Preuzmite na svoj pametni telefon.



REGISTRACIJA NOVOG KORISNIKA

- Kliknite na „Registrujte se“
- Registrujte se pomoću naloga na društvenim mrežama ili ličnom imejl adresom

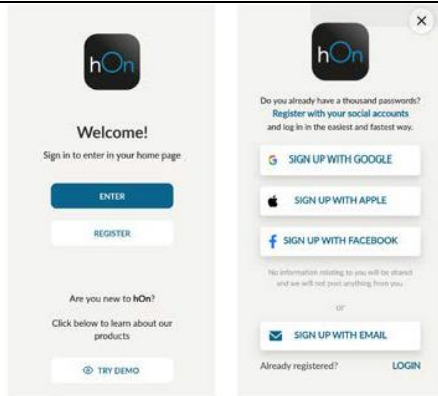

PRIJAVLJIVANJE ZA BRZO UPARIVANJE

1. korak

- Izaberite „Dodaj uređaj“.



2. korak

- Dajte dozvolu za lokaciju.

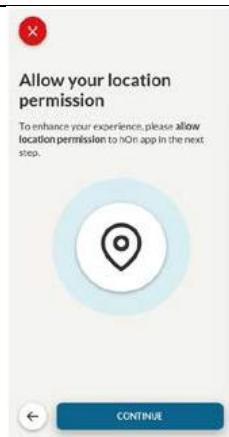
**3. korak**

- Izaberite pećnicu iz kategorije uređaja.

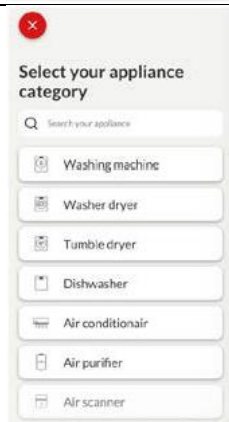
**4. korak**

- Uključite uređaj; ako je već uključen, isključite ga i ponovo uključite.



5. korak

- Nakon uključivanja, aplikacija hOn počinje da traži vaš kućni uređaj.

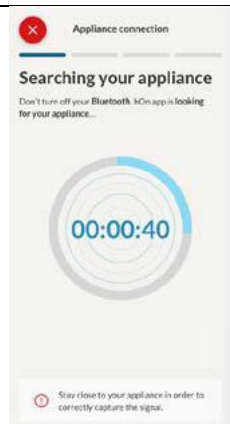

6.1-6.2. korak

- Izaberite kućni uređaj, dodirnite „poveži“ i sačekajte nekoliko sekundi.

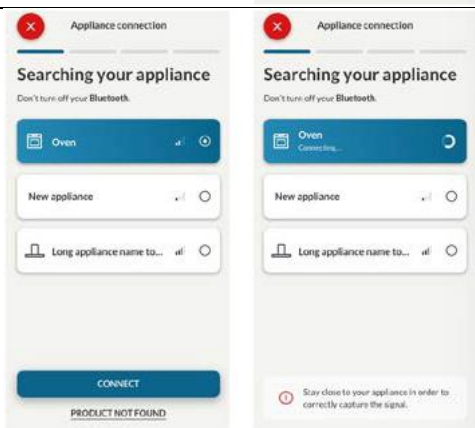

7. korak

- Pećnica će biti otkrivena i možete da je kontrolišete putem aplikacije hOn.



📶 KAKO DA PROMENITE PODEŠAVANJA WI-FI MREŽE

Kada je uređaj povezan, korisnik može da promeni W-Fi podešavanja između:

- **Wi-Fi ON:** Moguće je pratiti stanje pećnice samo pomoću aplikacije.
- **Wi-Fi hOn:** Pećnica može da se koristi samo preko aplikacije.
- **Wi-Fi OFF:** Pećnica nije povezana, ali je i dalje registrovana sa sačuvanim mrežnim akreditivima.
- **Wi-Fi RESET:** Veza se resetuje i registracija može ponovo da se izvrši.

1. Dodirnite  i uđite u Wi-Fi meni. Na displeju se pojavljuje „On“.
2. Na displeju se pojavljuje „On“.
3. Koristite strelice dok se ne prikaže „Off“ ili resetovanje podešavanja „rSt“.

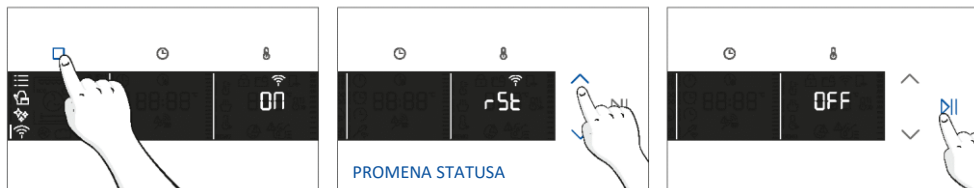





📱 DALJINSKO UPRAVLJANJE

Daljinsko upravljanje nudi brojne prednosti za korisnike, povećavajući praktičnost, efikasnost i celokupno iskustvo kuvanja, pružajući mogućnost kontrole proizvoda direktno iz uređaja i aplikacije hOn.

Ova funkcija omogućava da putem vašeg uređaja uživajte u različitim funkcijama, kao što su: trenutni ili planirani početak receptata ili programa kuvanja koji su već dostupni u aplikaciji; praćenje napretka vaših receptata u realnom vremenu; podešavanje parametara kuvanja koji se koriste; praćenje procesa kuvanja pomoću sonde; upravljanje sačuvanim receptima pomoću „funkcije Jolly“ na proizvodu (pogledajte povezani odeljak). Pored toga, moguće je primati obaveštenja kada se programi ili recepti završe. Daljinsko upravljanje se može aktivirati isključivo kada je proizvod prijavljen.

i NAPOMENA: dostupno je za sve funkcije kuvanja na proizvodu, osim za programe Gratiniranje, Roštilj i Supergrill.

Kako aktivirati daljinsko upravljanje:

1. Dodirnite  da biste izabrali Wi-Fi režim.
2. Na displeju se pojavljuje „connect“. Dodirnite . „On“ će početi da treperi.
3. Dodirnite  da biste izabrali režim „hOn“ i dodirnite  da biste aktivirali daljinsko upravljanje.
4. Pritisnite  da biste izašli iz režima „hOn“.
5. Pristupite aplikaciji, izaberite program i kuvanje može da počne. Tokom procesa moguće je kontrolisati i menjati parametre programa i iz proizvoda i iz aplikacije.

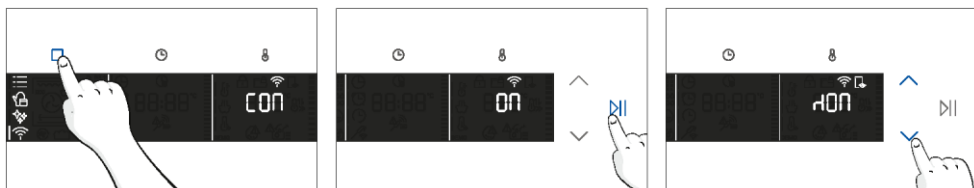

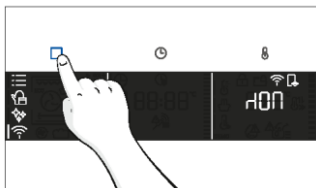

Takođe, moguće je aktivirati daljinsko upravljanje tokom procesa kuvanja pritiskom na odgovarajuće dugme

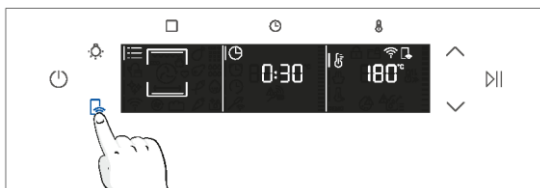

Kako da zaustavite daljinsko upravljanje:

Dok je program kuvanja u toku, može se zaustaviti direktno iz samog proizvoda pritiskom na odgovarajuće dugme daljinskog upravljača koji je isporučen sa vašim uređajem.

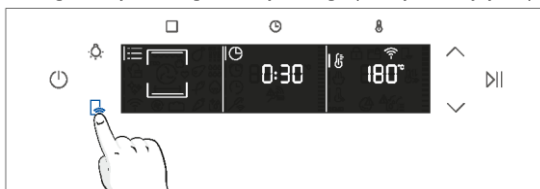

Program za kuvanje možete da zaustavite i daljinski pomoću aplikacije tako što ćete kliknuti na dugme „STOP“ na displeju uređaja. Pećnica će automatski zaustaviti kuvanje.

i NAPOMENA: Ako korisnik sa pećnice prekine kuvanje koje je u toku, istovremeno će se zaustaviti kuvanje i u aplikaciji.



3. PRE POČETKA

3.1. INFORMACIJE VEZANE ZA POČETAK

Kada prvi put uključite pećnicu, možda ćete primetiti dim. Ne brinite, pre upotrebe pećnice samo sačekajte da se dim raščisti.

Kako funkcionišu vrata

Za funkcije koje koriste roštilj, zahvaljujući tehnologiji prekidača za vrata, pećnica će automatski pauzirati grejne elemente kada otvorite vrata i nastaviti sa kuvanjem kada ih zatvorite.

Ova funkcija je dostupna samo na određenim konfiguracijama pećnice. Svi piro modeli je poseduju. Tokom procesa pirolitičkog čišćenja, vrata pećnice ostaju zaključana sve vreme. Ako nije zaključana, pećnica će prikazati šifru greške 24 i pauzirace funkciju čišćenja.

Kako funkcioniše osvetljenje

Pećnica je osvetljena pomoću jedne ili više sijalica, koje se obično aktiviraju svaki put kada počne funkcija kuvanja.

Za pećnice opremljene prekidačem za vrata (pogledajte dole), svetlo se automatski uključuje kada se vrata otvore.

Za pećnice opremljene dugmetom Lamp, ono se može koristiti i za aktiviranje osvetljenja.

Ako vrata rerne ostanu otvorena duže od 10 minuta, svetlo će se automatski isključiti.

Tokom procesa pirolitičkog čišćenja svetlo ostaje isključeno. *

Kako funkcioniše ventilator za hlađenje

Ventilator za hlađenje je služi za raspršivanje toplote, sprečavanje pregrevanja pećnice i okoline, kao i za zaštitu kuhinjskih aparata od uticaja visokih temperatura. Zbog toga će ventilator za hlađenje proizvoditi zvuk neko vreme čak i nakon isključivanja pećnice.

On radi tokom i nakon ciklusa kuvanja u zavisnosti od unutrašnje temperaturu pećnice.

Kada ventilator za hlađenje radi, obično stvara blago zujanje ili brujanje. Takođe, možete primetiti protok toplog vazduha koji izlazi iz proreza između vrata rerne i kontrolnog panela.



Tokom pirolitičkog čišćenja i kada su vrata zaključana, ventilator za hlađenje je uključen. *

Tokom funkcije ECO svetlo će ostati isključeno.



(*samo za piro pećnice)

3.2. PRVA UPOTREBA

Kada se uređaj prvi put uključi, prvi korak je da podesite vreme, izaberete između 13 ampera ili 16 ampera i nivo jačine zvuka.

- **PODEŠAVANJE VREMENA:** Na displeju će treptati unapred podešeno vreme „12:00“. Da biste ga promenili, držite  i koristite strelice da biste podesili trenutni sat. Pritisnite  da biste potvrdili sate. Sledite istu proceduru da biste podesili minute. Da biste potvrdili pritisnite .



- **AMPERAŽA:** Pećnica je podrazumevano podešena da radi sa većom snagom pogodnom za domaćinstva sa više od 3 kW (16 A). Ako vaš dom ima manju snagu, možete da promenite ovu postavku na  13 A. Ovo podešavanje utiče na brzinu zagrevanja pećnice. Odabir više opcije (16A) znači da se brže zagreva (jer se povećava apsorpcija snage). Na displeju ćete videti dva izbora: 13A i 16A. Izaberite željeni pomoću strelica. Da biste potvrdili pritisnite .

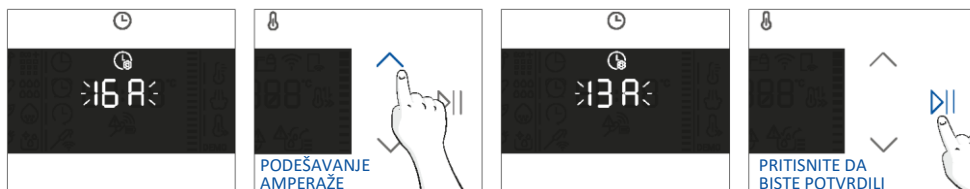

- **NAPOMENA:** Opcija podešavanja amperaže je dostupna samo tokom početne ugradnje. Da biste promenili podešenu amperažu, pogledajte uputstva za upotrebu nakon ugradnje.

- **OSVETLJENOST:** Na ekranu se prikazuje simbol „br“. Brojevi predstavljaju nivo intenziteta osvetljenosti, koji se može izmeniti pomoću strelica. Da biste potvrdili pritisnite .

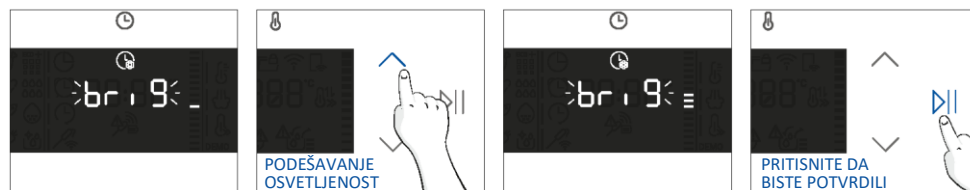

- **ZVUK:** Na ekranu se prikazuje simbol „Sound“. Brojevi predstavljaju nivo intenziteta zvuka, koji se može menjati pomoću strelica. Da biste potvrdili pritisnite ►.

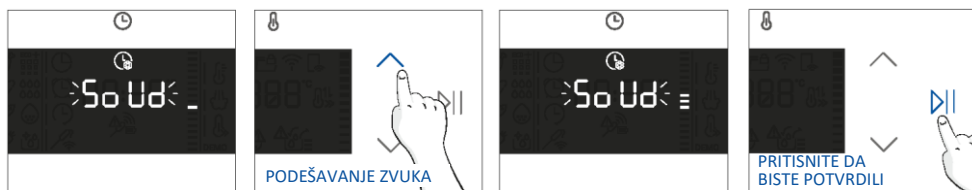

Moguće je vratiti se na početna podešavanja pritiskom na dugme Lamp na 5 sekundi

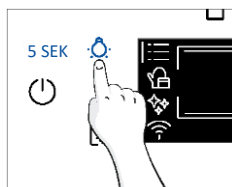

3.3. PRELIMINARNO ČIŠĆENJE

Očistite pećnicu pre prve upotrebe. Obrišite spoljne površine vlažnom mekom krpom. Operite svu dodatnu opremu i obrišite unutrašnjost pećnice rastvorom tople vode i tečnosti za pranje. Podesite praznu pećnicu na maksimalnu temperaturu i ostavite je uključenu oko 1 sat, to će ukloniti sve preostale mirise novog uređaja.

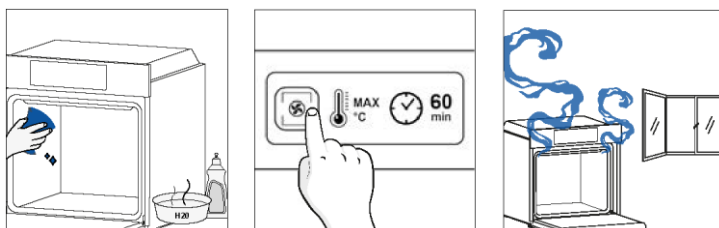

4. RAD PROIZVODA

4.1. KAKO PROIZVOD RAD

UKLUČIVANJE/ISKLUČIVANJE PEĆNICE

Držite  da biste uključili/isključili pećnicu







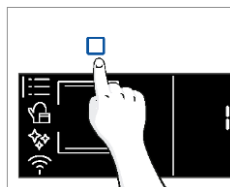

MENI FUNKCIJA

Pristupite meniju Funkcija pritiskom na dugme .

Da biste ušli dodirnite onoliko puta koliko je potrebno da biste ušli u sledeća podešavanja:



Simbol	Funkcija	Opis
	GLAVNE FUNKCIJE	Ova funkcija omogućava odabir željenog programa kuvanja pomoću strelica. Dodirnite  i  da biste podesili vreme i temperaturu. Pritisnite  da biste pokrenuli funkciju. Da biste pauzirali program, pritisnite ponovo.
	KATEGORIJE HRANE	U ovom meniju pomoću strelica možete pristupiti 4 kategorije kuvanja hrane koje su već integrisane u pećnicu. Na displeju će se prikazati podrazumevano vreme i temperatura.
	Wi-Fi	U ovom režimu možete da povežete pećnicu sa mrežom i registrujete je pomoću aplikacije hOn.
	FUNKCIJE ČIŠĆENJA	Ova funkcija vam omogućava da izaberete sistem za čišćenje koji je dostupan na pećnici.







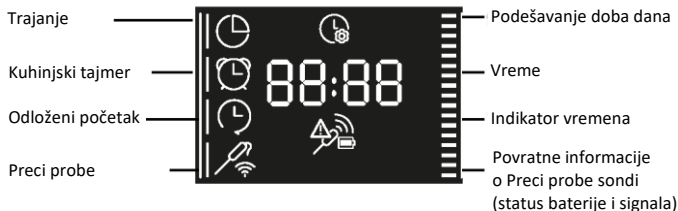
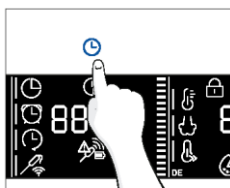









MENI VREME

Nakon odabira programa kuvanja, pristupite meniju Vreme pritiskom na dugme .

Da biste ušli dodirnite  onoliko puta koliko je potrebno da biste ušli u sledeća podešavanja:



NAPOMENA: nekoliko parametara se ne može podesiti istovremeno, stoga samo poslednje podešavanje ostaje u memoriji dok se prethodno briše.

Simbol	Funkcija	Opis
	a) TRAJANJE KUVANJA	Omogućava podešavanje unapred vremena kuvanja potrebnog za izabrani recept. Pritisnite  da biste ušli u meni Vreme. Dodirnite  onoliko puta koliko je potrebno da izaberete funkciju „Trajanje kuvanja“. Zatim koristite strelice da biste podesili vrednost i pritisnite  za potvrdu. Odbrojavanje počinje na kraju predgrevanja (ako postoji). Tokom faze kuvanja moguće je promeniti vrednost trajanja pritiskom na  i korišćenjem strelica. Kada istekne vreme, na displeju se prikazuje „End“ i kuvanje se zaustavlja.
	b) MINUTNI PODSETNIK	Omogućava korišćenje pećnice kao budilnika. Pritisnite  da biste ušli u meni Vreme. Dodirnite  onoliko puta koliko vam je potrebno da biste izabrali funkciju „Minutni podsetnik“. Zatim koristite strelice da biste podesili vrednost i pritisnite  za potvrdu. Tokom faze kuvanja moguće je promeniti vrednost trajanja pritiskom na  i korišćenjem strelica. Zatim pritisnite  da biste ponovo pokrenuli kuvanje. Kada istekne vreme, kuvanje se nastavlja dok se ručno ne prekine. Ova funkcija se može podesiti i kada je pećnica u režimu pripravnosti pritiskom na dugme  . Kada je aktiviran, minutni podsetnik radi nezavisno od funkcija kuvanja u pećnici.
	c) ODLAGANJE POČETKA	Omogućava odabir vremena početka kuvanja. Pritisnite  da biste ušli u meni Vreme. Dodirnite  onoliko puta koliko je potrebno da izaberete funkciju „Odlaganje početka“. Zatim koristite strelice da biste podesili vrednost i pritisnite  za potvrdu. NAPOMENA: Odlaganje početka je moguće tek nakon podešavanja trajanja kuvanja i nije dostupno sa funkcijama roštilja

a. TRAJANJE KUVANJA

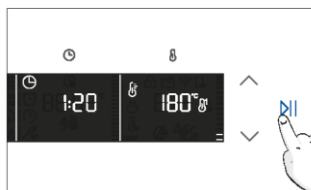
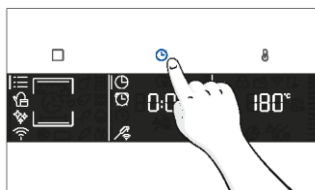

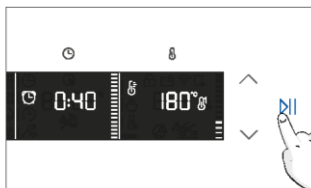
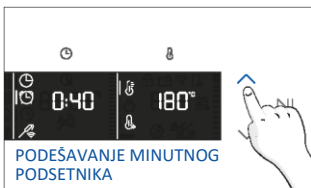
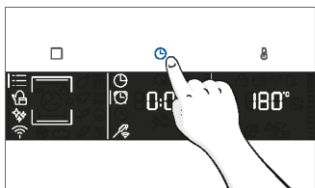

b. MINUTNI PODSETNIK



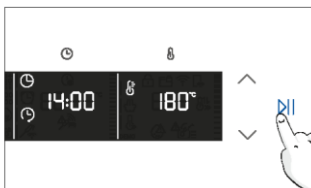
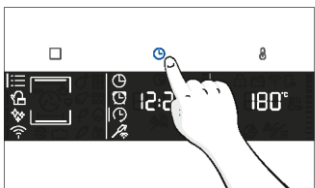



c. ODLAGANJE POČETKA



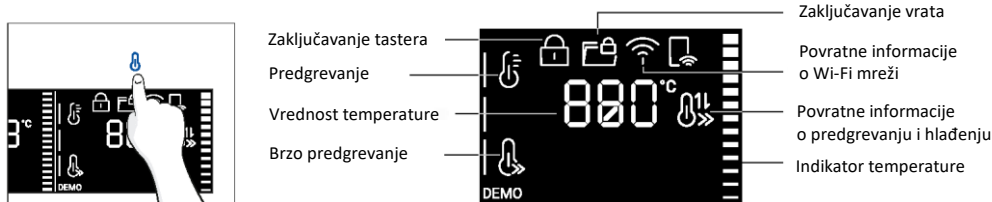

MENI TEMPERATURE

Nakon odabira programa kuvanja, pristupite meniju Temperatura pritiskom na dugme . Da biste ušli dodirnite  onoliko puta koliko je potrebno da biste ušli u sledeća podešavanja:



Simbol	Funkcija	Opis
	TEMPERATURA	Pritisnite  da biste podesili temperaturu i koristite strelice za regulisanje vrednosti.
	<u>BRZO PREDGREVANJE</u>	Pritisnite dva puta  da biste podesili brzu temperaturu.

DODATNE FUNKCIJE

Simbol	Funkcija	Opis
	ZAKLJUČANO ZA DECU	Ova funkcija omogućava zaključavanje ekrana kako bi se sprečila bilo kakva neželjena upotreba od strane dece. Pritisnite i zadržite Lampu i Daljinsko upravljanje da biste aktivirali zaključavanje ekrana. Učinite isto da biste ga deaktivirali.
	OMILJENA FUNKCIJA	Da biste sačuvali omiljenu funkciju i prikazali je odmah kada se pećnica uključi, držite dugme Funkcija na 5 sekundi.

4.2. FUNKCIJE KUVANJA





OPCIJA BRZOG PREDGREVANJA







Da biste ubrzali fazu predgrevanja, možete izabrati opciju brzog predgrevanja pritiskom na ikonu temperature 3 sekunde nakon što ste izabrali program kuvanja i temperaturu. Ova opcija će aktivirati kombinaciju ventilatora i grejnih elemenata bez obzira na izabranu funkciju kuvanja.

Da biste uštedeli energiju, kada se aktivira brzo zagrevanje, ventilator će se ISKLJUČITI dok rečna ne dostigne željenu temperaturu

STANDARDNE FUNKCIJE

i NAPOMENA: za funkcije koje zahtevaju predgrevanje, uverite se da je tokom ove faze sav dodatni pribor uklonjen.

Simbol	Funkcija	T °C podrazumevano Opseg T °C	Predloženi položaj police	Predgrevanje	Predlozi
	*Konvencionalno	200 °C 30-250 °C	L2/L3	Da/Brzo predgrevanje	IDEALNO ZA: kolače, hleb, kekse, kiševe na jednom nivou koristeći i gornje i donje grejanje. Može se koristiti sa sondom Preci Probe.
	Konvekcija + ventilator	50-250 °C	L2/L3/L4	Da/Brzo predgrevanje	IDEALNO ZA: pečenja, musake, povrće i pite sa vlažnim filovima na jednom nivou. Idealno za kuvanje namirnica sa visokim sadržajem vode. Može se koristiti sa sondom Preci Probe.
	Više nivoa	160 °C 50-250 °C	L4 za jedan nivo L2+L5 za dva nivoa L2+L4+L6 za tri nivoa	Da/Brzo predgrevanje	IDEALNO ZA: kolače, kekse i pice na jednom ili više nivoa. Idealno za kuvanje različitih namirnica. Može se koristiti sa sondom Preci Probe.
	Donje grejanje	50-230 °C	L2	Da/Brzo predgrevanje	IDEALNO ZA: karamel krem, pudinge, bavarski krem (bain marie) na jednom nivou. Ova funkcija se može koristiti i za završetak pripreme. Može se koristiti sa sondom Preci Probe
	Donje grejanje + ventilator	50-230 °C	L2	Da/Brzo predgrevanje	IDEALNO ZA: pice, slane torte, tartove i hranu sa tečnim prelivom na jednom nivou. Može se koristiti sa sondom Preci Probe.

Simbol	Funkcija	T °C podrazumevano Opseg T °C	Predloženi položaj police	Predgrevanje	Predlozi
	Roštilj	01-05	L6 za tanku hranu L5 za deblju hranu	NE	IDEALNO ZA: gratiniranje, pečeno meso, ribu, povrće. Ova funkcija koristi samo unutrašnji gornji grejni element. Koristite sa zatvorenim vratima. Postavite pleh ispod kako biste sakupili sokove.
	**Supergrill	05 01-05	L6	NE	IDEALNO ZA: velike količine kobasica, odrezaka i tost hleba. Celo područje ispod roštilja postaje vruće. Koristite sa zatvorenim vratima. Skuvajte hranu tako da bude dve trećine spremna (ako je neophodno).
	**Gratiniranje(***)	200 °C 150-250 °C	L4/L5	Da/Brzo predgrevanje	IDEALNO ZA: cele komade mesa (pečenje) ili gratiniranu hranu. Koristite sa zatvorenim vratima. Gurnite posudu za kapanje ispod police da biste sakupili sokove. Okrenite hranu na drugu stranu na pola kuvanja ako je potrebno.
	Više nivoa +	150-250 °C	1. +2. +3. +6. nivo	Da/Brzo predgrevanje dostupno	IDEALNO ZA: kuvanje kompletnog menija bez mešanja mirisa. Namirnice ne moraju da se vade tokom istovremenog kuvanja Pogledajte namenski pasus (unesite broj pasusa) za predloge menija
	*ECO	190 °C 150-220 °C	3. / 4. nivo	NE	IDEALNO ZA: kuvanje mesa, ribe ili povrća Ova funkcija omogućava uštedu energije tokom kuvanja, održavajući hranu vlažnom i mekom. Lampa šupljine pećnice je isključena.
	Airfry(***)	200 °C 150-250 °C	3. / 4. nivo	NE	IDEALNO ZA: pripremu zamrznute hrane ili delimično kuvane pohovane hrane koja se obično prži. Zahvaljujući namenskom plehu, vrući vazduh može ravnomerno da struji preko hrane.

* Testirano u skladu sa EN 60350-1 koji se koristi za deklaraciju o potrošnji energije i definisanje energetske klase.

**Koristite sa zatvorenim vratima.

(***) U zavisnosti od modela pećnice.

SPECIJALNE FUNKCIJE

Simbol	Funkcija	T °C podrazumevano Opseg T °C	Predloženi položaj police	Predgrevanje	Predlozi
	Jolly	-	-	-	Dodajte na unapred podešenu listu funkcija svoju omiljenu funkciju koja nije prisutna u pećnici. Možete je konfigurisati putem hOn aplikacije.

Jolly funkcija

Zahvaljujući Jolly funkciji, ovaj proizvod nudi potpuno prilagodljivo iskustvo, omogućavajući vam da svoje personalizovane recepte čuvate direktno u pećnici. Ove recepte možete da obavljate koliko god često želite, čak i bez potrebe da se prijavljujete u aplikaciju.



Kako da podesite funkciju Jolly:

Da biste podesili funkciju Jolly na pećnici, otvorite odeljak sa receptima u aplikaciji, izaberite recept koji želite da koristite i kliknite na „Koristi kao Jolly funkciju“.

Od tog trenutka, možete je pokrenuti iz proizvoda čak i bez interakcije sa aplikacijom. Jednostavno okrenite funkcijsko dugme na funkciju Jolly da biste započeli proces kuvanja.

Na displeju će se prikazati unapred podešena temperatura.

Kako da izmenite funkciju Jolly:

Da biste izmenili funkciju Jolly, idite u odeljak recepta u aplikaciji i izaberite karticu recepta koja je označena kao funkcija Jolly. Dodirnite dugme „izmeni“ da biste prilagodili recept i izmenili prethodno postavljena podešavanja.

Iskaćuća poruka će vas obavestiti da ako želite da sačuvate novu izmenjenu funkciju Jolly, morate da uklonite prethodnu. Ako potvrdite, prethodna funkcija Jolly će biti izbrisana, a novi parametri će biti sačuvani na proizvodu i biće vidljivi u aplikaciji.

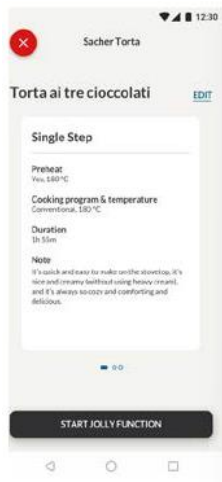

Kako da izbrisete funkciju Jolly:

Da biste uklonili funkciju Jolly iz korisničkog interfejsa pećnice, pristupite odeljku sa receptima u aplikaciji.

Dodirom na karticu recepta koja je označena kao Jolly funkcija, moguće ju je izbrisati klikom na crveno dugme „Delete“.

Iskaćući prozor će potvrditi operaciju i tražiće vašu potvrdu. Ako nastavite, funkcija Jolly sačuvana u pećnici će biti uklonjena i više neće biti dostupna u aplikaciji.

SONDA PRECI PROBE

Pre upotrebe proverite napunjenost sonde Preci Probe:

1. Stavite Preci Probe u punjač i zatvorite poklopac.
2. Povežite punjač sa USB izvorom napajanja, kao što su USB adapter ili USB utičnica računara/notebook uređaja sa USB kablom. Punjač možda neće raditi ispravno sa eksternom baterijom zbog funkcije automatskog isključivanja.
3. LED lampica punjača se uključuje i treperi tokom punjenja. Isključiće se kada se sonda Preci Probe potpuno napuni.

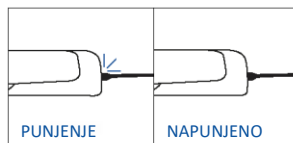
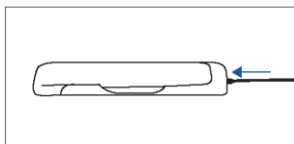
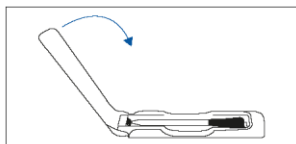

Kako prijaviti i koristiti Preci Probe sondu:

1. Umetnite sondu u hranu.
2. Dodirnite □ da biste izabrali željenu funkciju i dodirnite ⌚ onoliko puta koliko vam je potrebno da izaberete ikonu sonde.
3. Nakon nekog vremena, pećnica će prepoznati šifru sonde. Dodirnite ▶ ili pomoću strelica podesite željenu temperaturu.
4. Dodirnite ▶ ili da biste potvrdili. Od ovog trenutka, pećnica će koristiti podatke sonde za praćenje unutrašnje temperature vaše hrane.
5. Kada se dostigne željena unutrašnja temperatura, oglašava se alarm i pećnica se isključuje. Pažljivo uklonite sondu iz hrane.

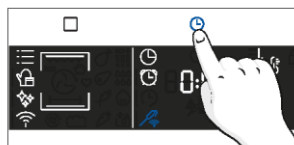
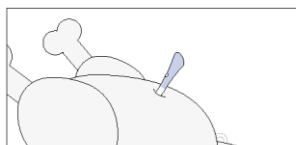

Saveti za kuvanje

Sonda je opremljena jednim mernim mestom. Ubacite je u potpunosti u hranu sa metalnim vrhom postavljenim u centru hrane. Postavite ovu tačku što bliže najdebljem (najhladnijem) delu hrane kako biste precizno pratili proces kuvanja.

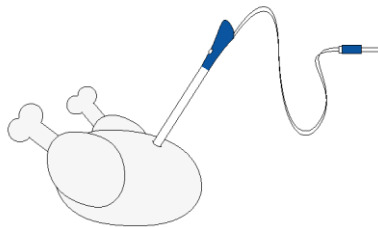

Sonda se može koristiti sa ručnim funkcijama (konvekcija, konvekcija + ventilator, roštilj, Super grill, gratiniranje i više nivoa), sa KATEGORIJAMA KUVANJA HRANE (meso, riba i povrće) i Gentle cooking.

Kategorija hrane	Predložena T °C sredine	Predloženo pozicioniranje
Pečena govedina	45 °C	Dijagonalno u najdebljem delu.
Pečeno meso	55 °C / 60 °C / 65 °C	Za namirnice cilindričnog oblika (kao što je goveđe pečenje), postavite vrh što bliže geometrijskom centru
Živinsko meso	83-85 °C	U najdeblji deo grudi
Riba (cela/odresci)	65 °C	Dijagonalno u najdebljem delu
Hleb/musaka	90 °C	Blizu geometrijskog centra hrane

5. SMERNICE ZA KUVANJE

5.1. OPŠTA TABELA KUVANJA

Kategorija	Recept	Br. nivoa	Program kuvanja	T °C	Pred-grevanje	Pribor za kuvanje	Položaj police	Vreme kuvanja nakon predgrevanja* (min)
Slatka peciva	Sitni kolači /mafini	1	Konveksni višeslojni	175 °C 160 °C	Da	Pleh za pečenje Pleh za pečenje	L3 L4	20-30 30-40
		2	Više nivoa	150 °C		Pleh za pečenje + dublji pleh	L2+L5	30-40
		3	Više nivoa	140 °C		Plehovi za pečenje	L2+L4+L6	40-50
	Vazdušasti kolači (26 cm Ø)	1	Konvekcija	170 °C	Da	Metalna rešetka + kalup za kolače	L2	30-40
			Više nivoa	150 °C		Metalna rešetka + kalup za kolače	L4	40-50
		2	Više nivoa	150 °C		Metalne rešetke + kalup za kolače	L1+L4	50-60
	Keksi/kolačići	1	Konveksni višeslojni	150 °C 150 °C	Da	Pleh za pečenje Pleh za pečenje	L3 L4	25-30 30-40
		2	Više nivoa	140 °C		Pleh za pečenje + dublji pleh	L2+L5	30-40
		3	Više nivoa	140 °C		Plehovi za pečenje	L2+L4+L6	35-40
	Kroketi	1	Konvekcija	190 °C		Pleh za pečenje	L4	25-35
		2	Više nivoa	170 °C		Pleh za pečenje	L3	25-35
	Jorkširski puding	1	Konvekcija	200 °C	Da	Pleh za pečenje	L3	20-30
	Puslice	1	Više nivoa	90 °C	Da	Pleh za pečenje		90-160
	Makaronsi	1	Konvekcija	150 °C	Da	Pleh za pečenje	L3	15-20
	Pita od jabuka	1	Konvekcija	185 °C	Da	Metalna rešetka + kalup za kolače	L2	60-70
		1	Više nivoa	170 °C	Da	Metalna rešetka + kalup za kolače	L4	65-75
	Tart tatin	1	Konvekcija	170 °C	Da	Metalna rešetka + kalup za kolače	L2	40-60
	Čokoladni sufle	1	Konvekcija	200 °C	Da	Pleh za pečenje + kalupi	L3	10-15
	Čizkejk	1	Konvekcija	150 °C	Da	Metalna rešetka + kalup za kolače	L2	50-65
	Smrznuti kroasani	1	Konvekcija	180 °C	Da	Pleh za pečenje	L3	20-25
2		Konvekcija	180 °C	Plehovi za pečenje		L2+L5	25-35	
3		Više nivoa	160 °C	Plehovi za pečenje		L2+L4+L6	30-40	
Štrudla, smrznuta	1	Konvekcija	210 °C	Da	Pleh za pečenje	L3	30-45	
Hleb i lepinja	Tost hleb	1	Supergrill	5	Ne	Metalna rešetka	L6	4-6

Kategorija	Recept	Br. nivoa	Program kuvanja	T °C	Pred-grevanje	Pribor za kuvanje	Položaj police	Vreme kuvanja nakon predgrevanja* (min)
	Fokača	1	Konvekcija	200 °C	Da	Pleh za pečenje	L2 ili L3	25-35
	Hleb, ceo	1	Konvekcija	200 °C	Da	Pleh za pečenje	L3	35-50
Slane pite i musake	Slani kolači / kiševi (26 cm Ø)	1	Konvekcija	200 °C	Da	Metalna rešetka + Pleh za kiš	L1 ili L2	30-50
		2	Više nivoa	180 °C	Da	Metalna rešetka + Pleh za kiš	L1+L4	50-70
	Sufle od sira	1	Konvekcija	200 °C	Da	Pleh za pečenje + kalupi	L3	20-35
	Lazanje, sveže	1	Konvekcija	200 °C	Da	Metalna rešetka + posuda za pečenje	L3	40-60
	Lazanje, smrznute	1	Konvekcija	180 °C	Da	Metalna rešetka + posuda za pečenje	L3	50-60
	Kaneloni, smrznuti	1	Konvekcija	180 °C	Da	Metalna rešetka + posuda za pečenje	L3	45-55
	Pečena testenina	1	Gratiniranje	200 °C	Da	Metalna rešetka + posuda za pečenje	L4	20-30
Pica	Pica, sveža (tacna)	1	Konvekcija	250 °C	Da	Pleh za pečenje	L2 ili L3	15-20
	Pica, sveža (tacna)	1	Pica	250 °C	Ne	Pleh za pečenje	L2 ili L3	18-25
		2	Više nivoa	180 °C	Da	Pleh za pečenje + dublji pleh	L2+L5	25-35
	Pica, sveža (okrugla)	1	Konvekcija	250 °C	Da	Pleh za pečenje	L2 ili L3	8-10
	Pica, sveža (okrugla)	1	Pica	300 °C	Ne	Pleh za pečenje	L2 ili L3	15-20
		2	Više nivoa	180 °C	Da	Pleh za pečenje + dublji pleh	L2+L5	30-40
	Pica, smrznuta (tanka kora)	1	Konvekcija	220 °C	Da	Metalna rešetka	L3	10-15
		2	Više nivoa	200 °C		Metalna rešetka	L2+L5	15-25
3		Više nivoa	180 °C	Metalna rešetka		L2+L4+L6		
Pica, smrznuta (tanka kora)	1	Pica	200 °C	Ne	Metalna rešetka	L2	10-15	
Meso i živina	Pečeno celo pile (1-1,2 kg)	1	Gratiniranje	220 °C	Da	Metalna rešetka/L4 Postavite pleh za pečenje na L1 sa 150 ml vode	L4	40-60
	Pileći batak i karabatak	1	AirFry**	220 °C	Ne	Air fry pleh**	L4	30-50
	Pečena patka	1	Gratiniranje	200 °C	Da	Metalna rešetka + posuda za pečenje	L3	50-60

Kategorija	Recept	Br. nivoa	Program kuvanja	T °C	Pred-grevanje	Pribor za kuvanje	Položaj police	Vreme kuvanja nakon predgrevanja* (min)
Meso i živina	Petao	1	Gratiniranje	220 °C	Da	Metalna rešetka Postavite pleh za pečenje na L1	L4	20-40
	Pečena ćurka	1	Gratiniranje	200 °C	Da	Metalna rešetka + posuda za pečenje	L3	50-60
	Svinjska rebra (1000-1200g)	1	Konvekcija	200 °C	Da	Metalna rešetka + posuda za pečenje	L3	80-100
	Kobasice	1	Supergrill	4	Da	Metalna rešetka	L5	40-50
	Govedi file (1000-1500g)	1	Gentle cooking**	60 °C	Ne	Metalna rešetka + posuda za pečenje	L3	60-80
	Pečena govedina (500g)	1	Gratiniranje	220 °C	Da	Pleh za pečenje	L3	20-40
	Mesna vekna (1000-1500g)	1	Konvekcija	180 °C	Da	Pleh za pečenje	L3	40-50
	Pečena piletina sa krompirom	1	Gratiniranje	200 °C	Da	Dublji pleh	L4	45-60
Riba i morski plodovi	Morski plodovi sa roštilja	1	Supergrill	4	Ne	Metalna rešetka	L5	15-30
	Smrznuti riblji štapići	1	Airfry**	200 °C	Ne	Air fry pleh**	L4	20-25
	Pečena riba	1	ECO	200 °C	Ne	Metalna rešetka Postavite pleh za pečenje na L1	L3	40-60
Povrće	Gratinirano povrće	1	ECO	200 °C	Ne	Metalna rešetka + posuda za pečenje	L3	80-90
	Zamrznuti pomfrit (300-500g)	1	Airfry**	220 °C	Ne	Air fry pleh**	L4	18-25
	Gratinirani krompir	1	Gratiniranje	200 °C	Da	Metalna rešetka + posuda za pečenje	L4	15-25
	Pečeni krompir	1	Konvekcija	200 °C	Da	Pleh za pečenje	L4	30-50

Vreme kuvanja može da varira u zavisnosti od recepta i sastojaka.

* Ako je potrebno predgrevanje

* U zavisnosti od modela pećnice.



i NAPOMENA: Za pečenje kolača, pita i drugih recepata koji zahtevaju kalup ili posudu na 2 nivoa, postavite na sledeći način: gornji pleh na levu stranu, a donji pleh na desnu stranu.



5.2. TABELA EVERYDAY COOKING

Meni kategorije hrane omogućava kuvanje različitih recepata bez prethodnog zagrevanja pećnice, zahvaljujući namenskim programima kuvanja prilagođenim potrebama svake kategorije.

Nakon odabira programa kuvanja, prikazaće se podrazumevano vreme i može se izmeniti okretanjem desnog dugmeta; temperatura kuvanja se može promeniti pritiskom na određenu ikonu. Oba parametra se mogu podesiti u ograničenom opsegu kao što je prikazano u tabeli ispod.

Simbol	Opis	Predgre- vanje	Položaj police	Opseg temperature (°C)	Vremenski opseg (min)	Temperatura sonde za meso (ako postoji)	Opis
	Meso	NE	2-3-4	180-200	20-30	55-85 °C	Za goveđe, teleće i svinjsko pečenje, živinu i komade mesa.
	Riba	NE	3-4	160-180	15-45	55-65 °C	Za celu ribu i filete.
	Povrće	NE	3-4	180-200	30-80	70-90 °C	Za pečeno povrće i krompir

i NAPOMENA: ako nakon isključivanja pećnice postoji potreba za nastavkom kuvanja, preporučuje se izbegavanje everyday cooking programa i umesto toga se odlučite za [standardne funkcije](#).



Recept	Veličina porcije	Program kuvanja	T °C	Pribor za kuvanje	Položaj police	Vreme kuvanja (min.)
Goveđe pečenje	500-800g	Meso	190 °C	Metalna rešetka	L3	30-40
Goveđi file	200 g	Meso		Metalna rešetka	L3	
Mesna vekna	1000-1500g	Meso	180 °C	Metalna rešetka	L3	40-50
Govedina Wellington	500 g	Meso	200 °C	Metalna rešetka	L3	50-80
Porto pečenje	800-1000g	Meso	200 °C	Metalna rešetka	L3	40-70
Svinjska rebra	1000-1200g	Meso	200 °C	Metalna rešetka	L3	80-100
Jagnjeća rebra	800-1000g	Meso	200 °C	Metalna rešetka	L3	60-80
Jagnjeći but	1500-2000g	Meso	190 °C	Metalna rešetka	L3	80-100
Fileti lososa	200-600g	Riba	170 °C	Pleh za pečenje	L3	20-35
Odrezak tune	600 g (pribl. 4 kom)	Riba	180 °C	Metalna rešetka	L3	10-20
Odresci sabljarke	700 g (pribl. 4 kom)	Riba	200 °C	Pleh za pečenje	L3	15-20
Filet bakalara	600 g (pribl. 4 kom)	Riba	150 °C	Pleh za pečenje	L3	10-20
Orada, cela	1	Riba	170 °C	Pleh za pečenje	L3	35-45
Fileti orade	600 g (pribl. 4 kom)	Riba	150 °C	Pleh za pečenje	L3	10-20
File brancina	600 g (pribl. 4 kom)	Riba	150 °C	Pleh za pečenje	L3	10-20
Riba pečena u soli	1	Riba	220 °C	Pleh za pečenje	L3	30-40
Riblji ražnjići	8 komada	Riba	150 °C	Metalna rešetka	L3	20-30
Punjene lignje	4 komada	Riba	180 °C	Pleh za pečenje	L3	25-40
Ceo hleb	1	Pekara	200 °C	Metalna rešetka	L3	35-50
Ražani hleb	1	Pekara	190 °C	Metalna rešetka	L3	35-50
Kifla za sendvič	1	Pekara	200 °C	Metalna rešetka	L3	35-50
Smrznuti baget	1	Pekara	200 °C	Metalna rešetka	L3	15-25
Grickalice od smrznutog lisnatog testa	1	Pekara	190 °C	Metalna rešetka	L3	20-30
Komorač	1 pleh	Povrće	200 °C	Metalna rešetka	L3	30-40

SMERNICE ZA KUVANJE



Recept	Veličina porcije	Program kuvanja	T °C	Pribor za kuvanje	Položaj police	Vreme kuvanja (min.)
Mešano povrće	1 pleh	Povrće	190 °C	Metalna rešetka	L3	40-45
Glavice karfiola	1 pleh	Povrće	190 °C	Metalna rešetka	L3	40-50
Bundeve, narezane na kockice	1 pleh	Povrće	200 °C	Metalna rešetka	L3	30-40
Punjene paprike	1 pleh	Povrće	180 °C	Metalna rešetka	L3	70-80
Punjene tikvice	1 pleh	Povrće	190 °C	Metalna rešetka	L3	35-45
Štapići šargarepe	1 pleh	Povrće	180 °C	Pleh za pečenje	L3	35-40
Brokoli	1 pleh	Povrće	190 °C	Pleh za pečenje	L3	30-40
Ratatuj	1 pleh	Povrće	190 °C	Metalna rešetka	L3	40-45
Flan od povrća	6 ramekina	Povrće	180 °C	Pleh za pečenje + modle	L3	25-35



6. ODRŽAVANJE I ČIŠĆENJE

6.1. OPŠTE PREPORUKE

Redovno čišćenje može produžiti radni vek uređaja. Sačekajte da se pećnica ohladi pre obavljanja ručnog čišćenja.

- Nakon svake upotrebe pećnice, minimalno čišćenje će pomoći da pećnica bude savršeno čista.
- Nemojte oblagati zidove pećnice aluminijumskom folijom ili zaštitom za jednokratnu upotrebu dostupnom u prodavnicama. U slučaju da aluminijumska folija ili bilo koja druga zaštita dođe u direktan kontakt sa vrućim emajlom, postoji rizik od topljenja i propadanja emajla u unutrašnjosti.
- Kako biste sprečili preterano prljanje pećnice što može dovesti do stvaranja dima jakog mirisa, preporučujemo da pećnicu ne koristite na veoma visokim temperaturama. Bolje je da produžite vreme pečenja i malo smanjite temperaturu.
- Pored dodatne opreme koja se isporučuje sa pećnicom, savetujemo vam da koristite samo posuđe i kalupe za pečenje otporne na veoma visoke temperature.

6.2. ČIŠĆENJE PEĆNICE

6.2.1. UNUTRAŠNJOST PEĆNICE: funkcije čišćenja

 **Pirolitičko čišćenje** (* u zavisnosti od modela pećnice)

Ovaj proces se oslanja na istoimenu hemijski proces, koji podrazumeva razlaganje složenih supstanci primenom termičke obrade.

Kada se pokrene, automatski zaključava vrata pećnice i brzo podiže temperaturu na 410 °C.

Na kraju ciklusa čišćenja, sve što ostaje u šupljini je minimalni talog prašine, koji se lako briše vlažnom krpom.

Kako funkcioniše:

1. Uklonite svu dodatnu opremu iz pećnice, kao što su rešetke, bočne rešetke i zavrtnj bočnih rešetki (*);
2. Uključite funkcijsko dugme . Okrenite kontrolu bročjanika da biste podesili pirolitički program; Funkcija će raditi tokom unapred podešenog vremena. Tokom ovog procesa i sledeće faze hlađenja, vrata pećnice će ostati zaključana.
3. Kada se uređaj ohladi, očistite unutrašnje površine pećnice krpom.

▲ UPOZORENJE: Proverite da li je uređaj ohlađen pre nego što ga dodirnete. Vodite računa o svim vrućim površinama jer postoji rizik od opekotina. Koristite destilovanu ili pijaću vodu.

(*) samo za modele sa 7 nivoa.

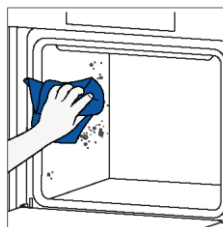
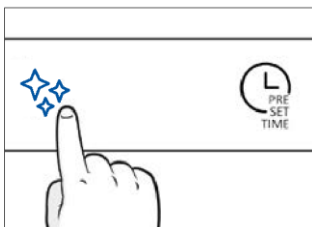
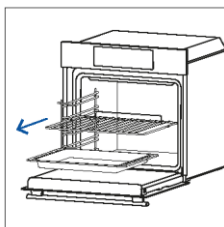

H2O Clean

Funkcija H2O Clean je dizajnirana da se bez napora uhvati u koštac sa laganom zaprljanošću i pruži brzo i ekološki prihvatljivo rešenje za čišćenje unutrašnjosti pećnice pomoću snage pare.

Kako funkcioniše:

1. Sipajte 100 ml vode u donji utisnuti deo pećnice.
2. Uključite dugme . Ako je potrebno, okrenite kontrolu brojačnika da biste podesili program Hydro Clean. Funkcija će raditi tokom unapred podešenog vremena.
3. Na kraju postupka čišćenja, pustite pećnicu da se ohladi.
4. Kada se uređaj ohladi, očistite unutrašnje površine pećnice krpom.
5. **▲ UPOZORENJE:** Proverite da li je uređaj ohlađen pre nego što ga dodirnete. Vodite računa o svim vrućim površinama jer postoji rizik od opekotina. Koristite destilovanu ili pijaću vodu.

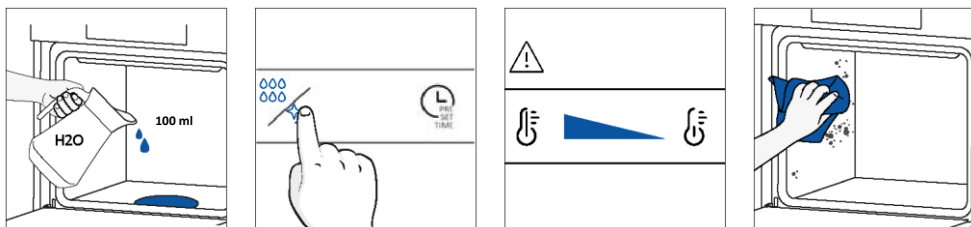

Katalitičko čišćenje

Katalitički paneli oblažu unutrašnjost pećnice i pružaju vam luksuz da se nikada ne borite sa prljavom pećnicom.

Paneli su obloženi specijalizovanim emajlom koji se može pohvaliti mikroporoznom strukturom koja dobro apsorbuje mast koja prska.

Katalitičkom hemijskom reakcijom oni efikasno pretvaraju apsorbovanu mast u gasovite elemente kada su izloženi visokim temperaturama.

Preporuka: Razmislite o zameni katalitičkih panela nakon približno tri godine korišćenja, posebno ako koristite pećnicu dva do tri ciklusa kuvanja nedeljno. Time se obezbeđuju optimalne performanse i čistoća.

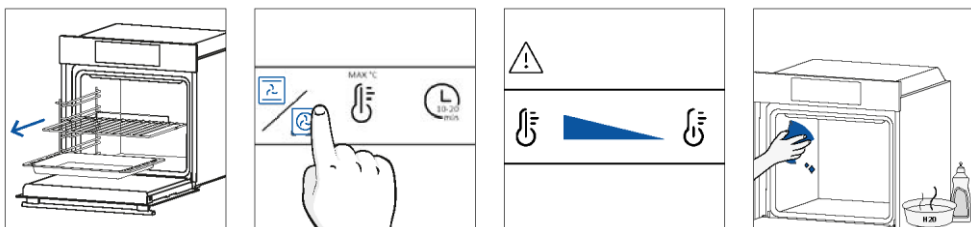

6.2.2. SPOLJAŠNJOST PEĆNICE: uklanjanje i čišćenje staklenih vrata

1. Postavite vrata na 90°. Okrenite jezičke za zaključavanje šarki iz pećnice prema spolja.

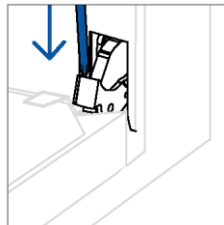
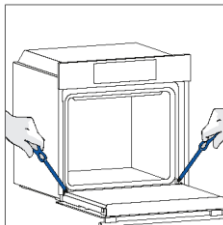

2. Postavite vrata na 45°. Istovremeno pritisnite dva dugmeta sa obe strane bočnih strana vrata i povucite prema sebi da biste uklonili poklopac gornjih stakala.

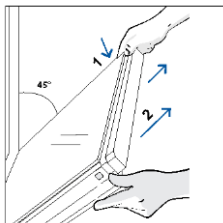

3. Veoma pažljivo uklonite staklo pećnice, počevši od unutrašnjeg stakla. Tokom postupka, čvrsto držite staklo obema rukama i stavite ga na mekanu ravnu površinu (npr. na tkaninu).

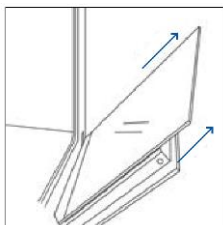

4. **▲ UPOZORENJE:** Spoljašnje staklo se ne može ukloniti.

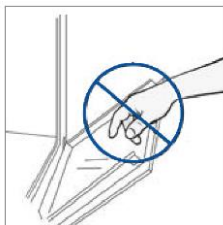

5. Očistite staklo mekom krpom i odgovarajućim sredstvima za čišćenje.



6. Umetnite staklene ploče, vodeći računa da oznaka „Low-E“ bude ispravno čitljiva i postavljena na donjoj levoj strani vrata, u blizini leve šarke. Na taj način će štampana etiketa na prvom staklu ostati na unutrašnjoj strani vrata.

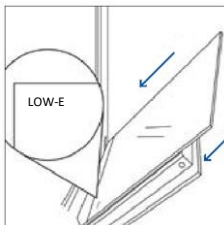

7. Ponovo pričvrstite poklopac vrata gornjeg stakla tako što ćete ga gurati prema unutra dok ne čujete klik dva bočna dugmeta.

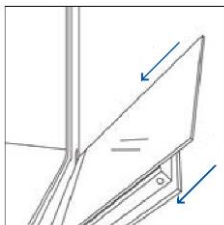

8. Zatim vratite vrata na 90° i okrenite jezičke za zaključavanje šarki prema unutrašnjosti pećnice.

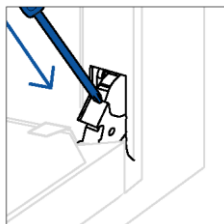
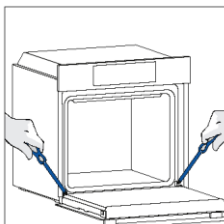

6.3. ČIŠĆENJE DODATNE OPREME

Obavezno temeljno očistite dodatnu opremu nakon svake upotrebe i osušite je peškirom. Za tvrdokorne naslage, natopite dodatnu opremu u mešavini vode i sapuna oko 30 minuta pre nego što je ponovo operete.

ČIŠĆENJE BOČNIH NOSAČA:

– Model sa 6 nivoa

1. Uklonite bočne nosače povlačenjem u pravcu strelica.
2. Da biste očistili žičane nosače, stavite ih u mašinu za pranje sudova ili koristite vlažni sunder i obavezno ih posle osušite.
3. Nakon procesa čišćenja, postavite žičane nosače obrnutim redosledom.

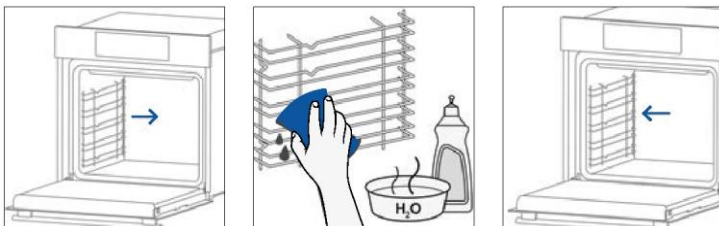

– Model sa 7 nivoa

1. Uklonite bočne držače tako što ćete prvo povući prednji deo u smeru strelice i odvojiti zadnji deo od vijaka.
2. Da biste očistili žičane nosače, stavite ih u mašinu za pranje sudova ili koristite vlažni sunder i obavezno ih posle osušite.
3. Nakon postupka čišćenja postavite bočne nosače obrnutim redosledom: postavite zadnji deo između vijaka i gurnite prednji deo u smeru strelice.

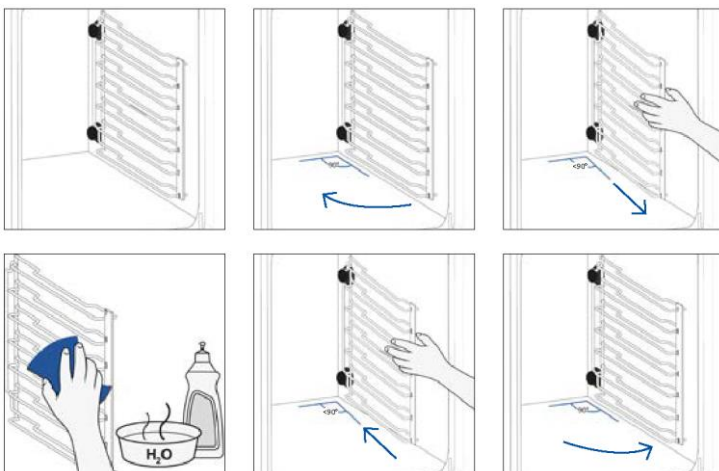

6.4. ODRŽAVANJE

ZAMENA KOMPONENTI

Zamena sijalice na vrhu:

1. Isključite pećnicu iz mrežnog napajanja.
2. Skinite stakleni poklopac lampe.
3. Izvadite sijalicu.
4. Zamenite sijalicu novom istog tipa.
5. Postavite stakleni poklopac lampe.
6. Ponovo priključite pećnicu u mrežno napajanje.

1. korak

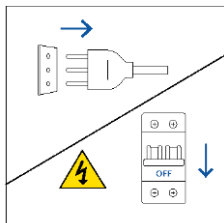

2. korak

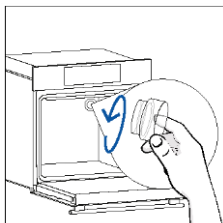

3. korak

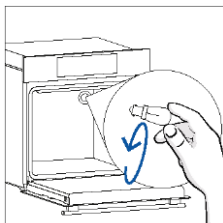

4. korak

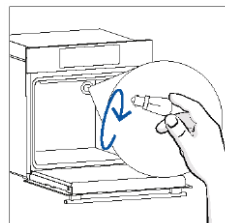

5. korak

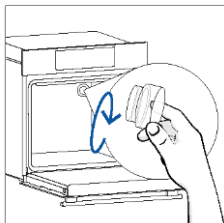

6. korak

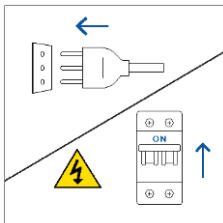

Ovaj proizvod sadrži jedan ili više izvora svetlosti energetske efikasnosti klase G (lampa)



Zamena bočne sijalice:

1. Isključite pećnicu iz mrežnog napajanja.
2. Koristite odvijač sa ravnom glavom tako što ćete ga postaviti sa strane zaštitnog stakla i lagano pritisnuti da biste ga uklonili.
3. Pažljivo uhvatite sijalicu sa osnove.
4. Umetnite novu.
5. Ponovo postavite zaštitno staklo tako što ćete ga lagano pritiskati dok se ne zaključa.
6. Ponovo priključite pećnicu u mrežno napajanje.

1. korak

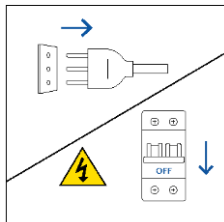

2. korak

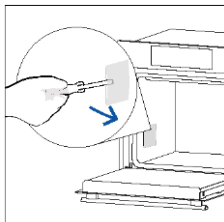

3. korak

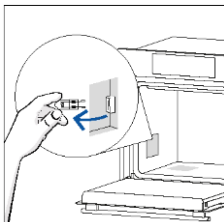

4. korak

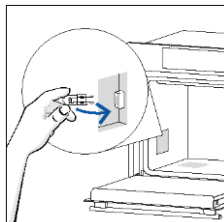

5. korak

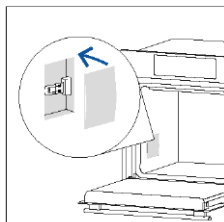

6. korak

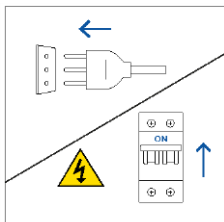

Ovaj proizvod sadrži jedan ili više izvora svetlosti energetske efikasnosti klase G (lampa)

7. OTKRIVANJE I OTKLANJANJE PROBLEMA/KVAROVA

Ako se tokom upotrebe pećnice pojavi greška, na displeju će se prikazati kod „ER” i dve cifre, koje će identifikovati grešku.

Nastavite tako što ćete isključiti pećnicu i iskopčati je iz napajanja, sačekati nekoliko minuta, a zatim je ponovo priključiti.

Ako greška nestane, možete nastaviti sa korišćenjem pećnice. Ako se to ne desi, pozovite korisničku službu i navedite kod (ERXX) koju vidite na displeju.

Greška

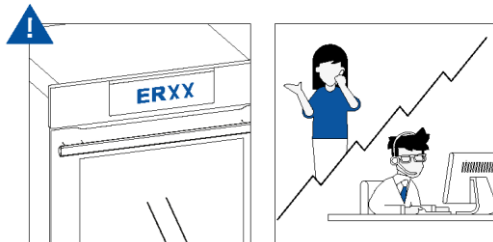

Dim

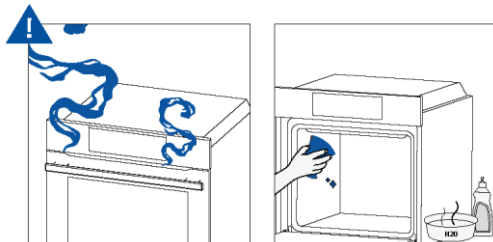

8. ZAŠTITA ŽIVOTNE SREDINE I ODLAGANJE NA OTPAD

8.1. ODLAGANJE UREĐAJA NA OTPAD



Ovaj uređaj je označen u skladu sa Evropskom direktivom 2012/19/EU u pogledu električnih i elektronskih uređaja (EE). EE otpad sadrži i zagađujuće supstance (koje mogu negativno da utiču na životnu sredinu) i osnovne elemente (koji mogu ponovo da se koriste). Važno je da se EE otpad podvrgne određenoj obradi kako bi se pravilno uklonili i odložili zagađivači i ponovo iskoristili svi materijali.

Pojedinci mogu igrati važnu ulogu u osiguravanju da EE ne postane ekološki problem; neophodno je pratiti nekoliko osnovnih pravila:

- EE otpad ne treba tretirati kao kućni otpad;
- EE treba odneti u za to namenjena područja prikupljanja kojima upravlja gradska opština ili registrovano preduzeće.

U mnogim zemljama, prikupljanje u domaćinstvima može biti dostupno za velike EE. Kada kupite novi uređaj, stari možete vratiti prodavcu koji ga mora besplatno prihvatiti kao jednokratno, sve dok je uređaj ekvivalentnog tipa i ima iste funkcije kao kupljeni uređaj.

8.2. UŠTEDA I ZAŠTITA ŽIVOTNE SREDINE

Kada je to moguće, izbegavajte predgrevanje pećnice i uvek pokušajte da je napunite.

Otvorajte vrata pećnice što je ređe moguće jer se toplota iz šupljine raspršuje svaki put kada se otvore. Da biste značajno uštedeli energiju, isključite rernu između 5 i 10 minuta pre planiranog kraja kuvanja i koristite preostalu toplotu koju pećnica nastavlja da stvara.

Održavajte zaptivke čistim i ispravnim kako biste izbegli bilo kakvo raspršivanje toplote van šupljine. Ako imate ugovor o potrošnji električne energije sa jeftinom tarifom, program „odloženog kuvanja“ olakšava uštedu energije tako što pomera proces kuvanja na početak vremenskog perioda sa nižom tarifom.

9. UGRADNJA

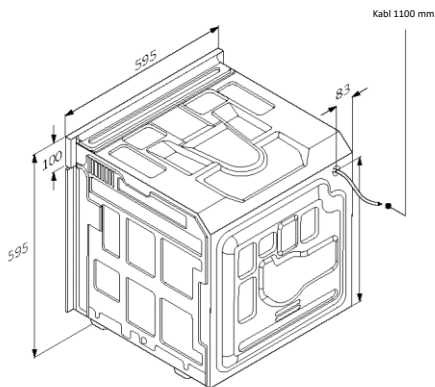
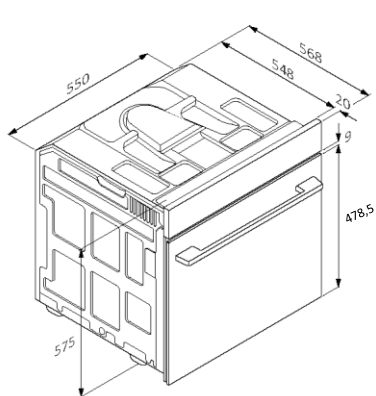

mm

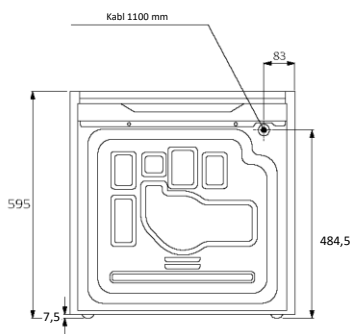

Pogled sa zadnje strane

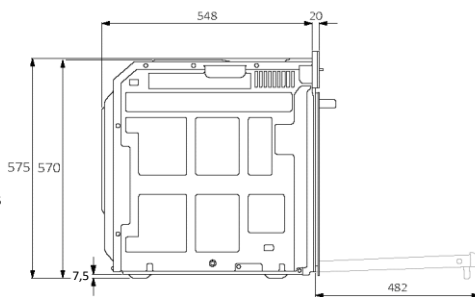

Bočni pogled

mm

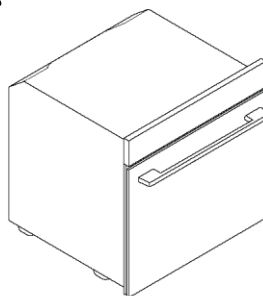
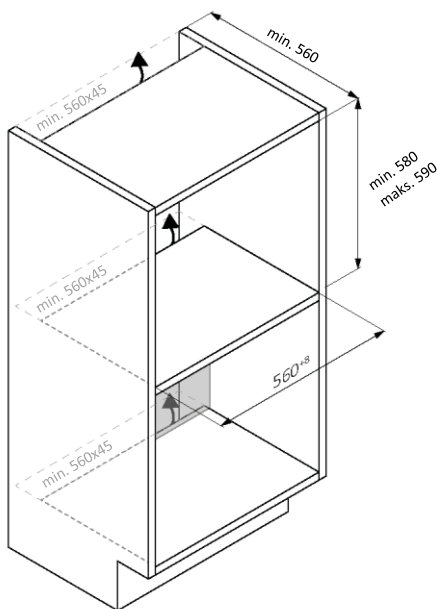
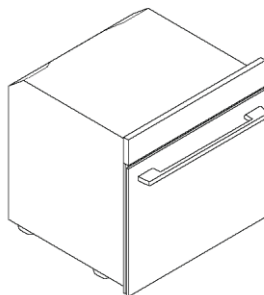
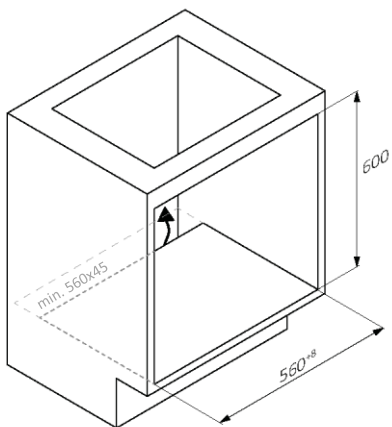

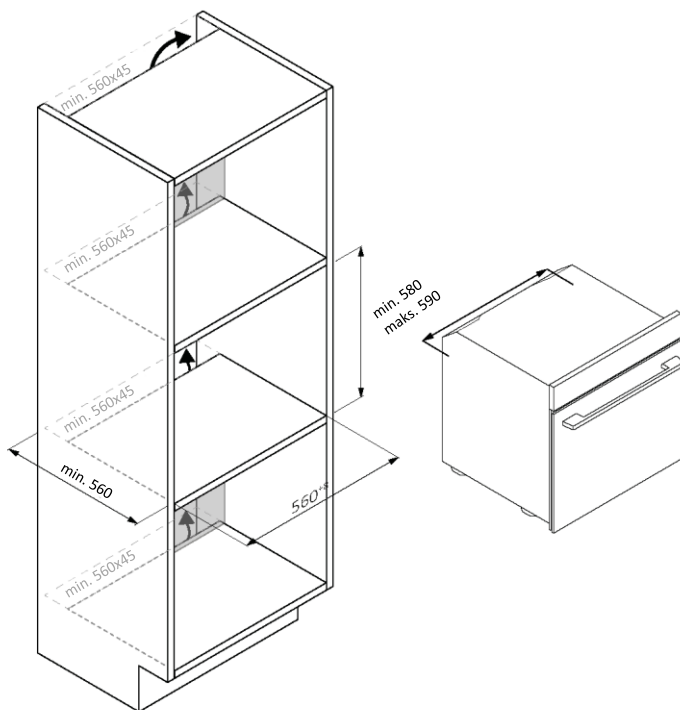

SR 51



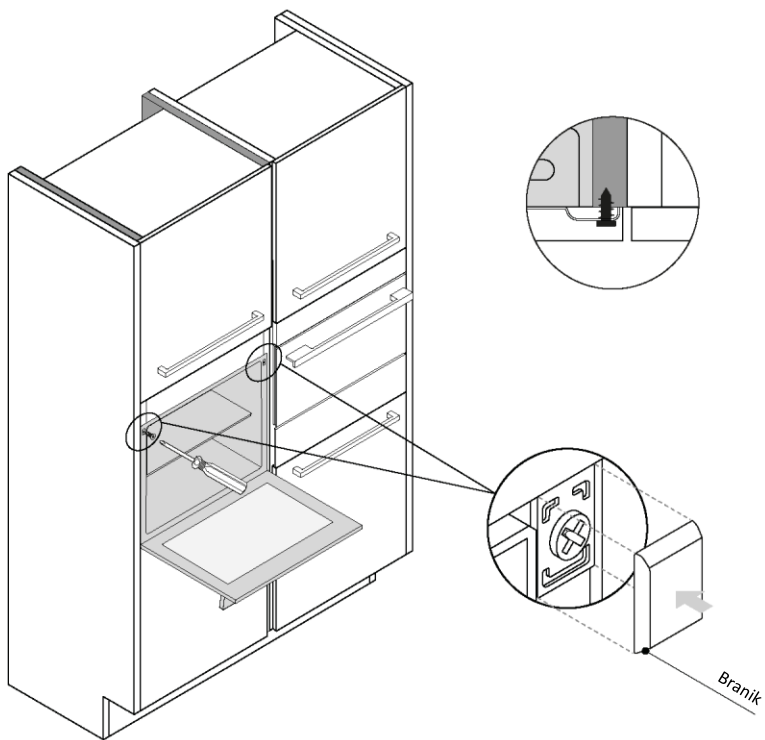

mm



SVEIKI

Dėkojame, kad pasirinkote mūsų gaminį. Kad užtikrintumėte savo saugą ir pasiektumėte geriausių rezultatų, atidžiai perskaitykite šį vadovą, taip pat saugos instrukcijas, ir išsaugokite ateičiai.

Prieš montuodami orkaitę, atkreipkite dėmesį į serijos numerį, kurio gali prireikti remontui. Patikrinkite, ar nėra transportuojant atsiradusių pažeidimų, ir, jei nesate tikri, prieš naudodami pasitarkite su techniku. Pakavimo medžiagas laikykite vaikams nepasiekiamoje vietoje.

i PASTABA. Atkreipkite dėmesį, kad orkaitės funkcijos ir priedai gali skirtis priklausomai nuo įsigyto modelio.

SANTRAUKA

1. SAUGOS INFORMACIJA

2. GAMINIO PRISTATYMAS

- 2.1. GAMINIO APŽVALGA
- 2.2. PRIEDAI
- 2.3. VALDYMO SKYDELIS
- 2.4. JUNGTYS

3. PRIEŠ PALEIDŽIANT

- 3.1. INFORMACIJA PRADEDANT
- 3.2. PIRMAS NAUDOJIMAS
- 3.3. PARENGIAMIEJI VALYMO DARBAI

4. GAMINIO VEIKIMAS

- 4.1. KAIP GAMINYS VEIKIA
- 4.2. MAISTO RUOŠOS FUNKCIJOS

5. MAISTO RUOŠOS GAIRĖS

- 5.1. BENDROJI MAISTO RUOŠOS LENTELĖ
- 5.2. LENTELĖ „EVERYDAY COOKING“

6. PRIEŽIŪRA IR VALYMAS

- 6.1. BENDROSIOS REKOMENDACIJOS
- 6.2. ORKAITĖS VALYMAS
 - 6.2.1. ORKAITĖS VIDUJE: valymo funkcijos
 - 6.2.2. ORKAITĖS IŠORĖ: stiklinių durelių išėmimas ir valymas
- 6.3. PRIEDŲ VALYMAS
- 6.4. PRIEŽIŪRA

7. TRIKČIŲ ŠALINIMAS

8. APLINKOS APSAUGA IR ATLIEKŲ ŠALINIMAS

- 8.1. PRIETAISO ŠALINIMAS
- 8.2. TAUPYMAS IR APLINKOS TAUSOJIMAS

9. ĮRENGIMAS

1. SAUGOS INFORMACIJA

BENDRIEJI ĮSPĖJIMAI

- Valydami nenaudokite garinių valymo prietaisų.
-  **DĖMESIO.** Siekiant išvengti pavojaus dėl netyčinio šiluminio išjungiklio nustatymo iš naujo, šio prietaiso negalima maitinti per išorinį perjungiklį, pvz., laikmatį, arba prijungus prie grandinės, kurią reguliariai įjungia ir išjungia bendroji elektros energijos sistema.
- Naudojamas prietaisas įkaista. Saugokitės sąlyčio su kaitinimo elementais orkaitės viduje.

Naudokite pagal numatytą paskirtį

- Orkaitę naudokite tik pagal paskirtį, t. y. tik maistui ruošti; naudojant bet kokiais kitais tikslais, pvz., kaip šilumos šaltinį, toks naudojimas laikomas netinkamu ir pavojingu. Gamintojas negali būti laikomas atsakingu už žalą, patirtą naudojant ne pagal paskirtį, netinkamai arba nepagrįstai.

Naudojimo apribojimai

- Šį prietaisą gali naudoti vaikai nuo 8 metų ir asmenys, kurių fiziniai, jutiminiai ar protiniai gebėjimai yra riboti arba kurie neturi patirties ir žinių, jei jie prižiūrimi arba jiems duoti nurodymai, kaip saugiai naudoti prietaisą, ir jie supranta su tuo susijusius pavojus. Vaikai negali žaisti su prietaisu. Vaikai be priežiūros negali valyti ir tvarkyti šio prietaiso.
- Šis prietaisas neskirtas naudoti asmenims (įskaitant vaikus), kurių fiziniai, jutiminiai ar protiniai gebėjimai yra riboti arba kurie neturi patirties ir žinių, nebent asmuo, atsakingas už jų saugą, juos prižiūri arba duoda nurodymus, kaip naudotis prietaisu.
- Prižiūrėkite vaikus, kad nežaistų su prietaisu.
-  **ĮSPĖJIMAS.** Naudojamas prietaisas ir jo pasiekiamos dalys įkaista. Saugokitės sąlyčio su kaitinimo elementais.

Jaunesni nei 8 metų vaikai turi būti atokiau, nebent jie būtų nuolat prižiūrimi.

- **⚠ ĮSPĖJIMAS!** Naudojant pasiekiamos dalys gali įkaisti. Maži vaikai nuo prietaiso turi būti laikomi atokiu atstumu.

ĮSPĖJIMAI DĖL ĮRENGIMO

- Orkaitę galima statyti aukštai kolonoje arba po stalviršiu.
- Prieš pritvirtindami orkaitės skyriuje turite užtikrinti gerą ventiliaciją, kad tinkamai cirkuliuotų grynas oras, reikalingas vidinėms dalims atvėsinti ir apsaugoti. Padarykite iliustracijose pagal tvirtinimo tipą nurodytas angas. Orkaitę prie įrengimų visada tvirtinkite kartu su prietaisu pateiktais varžtais.
- Norint naudoti prietaisą vardiniais dažniais, nereikia atlikti jokių papildomų veiksmų ar nustatyti nuostatų.
- Prietaiso negalima montuoti už dekoratyvinių durelių, kad neperkaistų.
- Montuojant orkaitę reikia atjungti maitinimo tinklą, kad neperkaistų.
- Jei reikia gamintojo pagalbos pašalinant dėl netinkamo įrengimo atsiradusias triktis, šiems pagalbos darbams garantija netaikoma. Reikia vadovautis kvalifikuotų specialistų pateiktų nurodymų.
- Netinkamai įrengus galima sužaloti arba sužeisti žmones, gyvūnus arba pažeisti daiktus. Gamintojas už šiuos sužalojimus ar sužeidimus negali būti laikomas atsakingu.
- Montavimo darbus turi atlikti kvalifikuotas technikas, kuris išmano tos šalies, kurioje atliekami įrengimo darbai, galiojančius įstatymus ir jų laikosi, taip pat laikosi gamintojo instrukcijų.
- Išpakavę prietaisą visada patikrinkite, ar jis nepažeistas, o jei kilo problemų, prieš įrengdami kreipkitės į klientų aptarnavimo tarnybą ir neprijunkite prietaiso prie maitinimo šaltinio.
- Prieš naudodami prietaisą, nuimkite pakavimo medžiagą.
- Montuodami orkaitės nekelkite ir neneškite į kitą vietą laikydami už durelių rankenos.
- Baldai, kuriuose montuojama, ir gretimi baldai turi būti atsparūs 95 °C temperatūrai.
- Montuojant rekomenduojama mūvėti apsaugines pirštines, kad neįsipjautumėte.

- Gaminio neįrenkite atviroje aplinkoje, neapsaugotoje nuo atmosferos veiksnių.
- Šis prietaisas pritaikytas naudoti mažesniame nei 2000 m aukštyje.

ELEKTROS ĮSPĖJIMAI

- Lizdas turi atitikti etiketėje nurodytą apkrovą, o jo įžeminimo kontaktas prijungtas ir veikiantis. Įžeminimo laidas yra geltonai žalios spalvos. Šią operaciją turi atlikti tinkamos kvalifikacijos specialistas.
- Prijungti prie maitinimo šaltinio galima tarp prietaiso ir maitinimo šaltinio, galinčio atlaikyti maksimalią prijungtą apkrovą ir atitinkančio taikomus teisės aktus, naudojant kištuką arba stacionarią instaliaciją su daugiapoliu pertraukikliu, kurio kontaktai būtų atskirti laikantis III kategorijos viršįtampio reikalavimų.
- Jei lizdas ir prietaiso kištukas nesuderinami, paprašykite kvalifikuoto elektriko pakeisti lizdą kitu tinkamo tipo lizdu. Kištukas ir lizdas turi atitikti esamas šalies, kurioje įrengiama, normas.
- Geltonai žalias įžeminimo kabelis negali būti pertrauktas naudojant pertraukiklį. Prietaisą įrengus, prijungti naudojamas lizdas arba daugiapolis pertraukiklis turi būti lengvai pasiekiamas.
- Jei maitinimo laidas pažeistas, jį turi pakeisti gamintojas, jo techninės priežiūros atstovas arba panašios kvalifikacijos asmenys, kad būtų išvengta pavojaus. Dėl remonto darbų kreipkitės tik į klientų aptarnavimo skyrių ir paprašykite originalių atsarginių dalių.
- Prieš atlikdami bet kokius prietaiso darbus ar priežiūros darbus atjunkite nuo elektros tinklo.
- **⚠ ĮSPĖJIMAS.** Prieš keisdami lemputę patikrinkite, ar prietaisas išjungtas, kad išvengtumėte galimų elektros smūgių.
- Prieš išimant išimamas dalis, orkaitė turi būti išjungta. Išvalę šias dalis įstatykite atgal, kaip nurodyta instrukcijoje.
- Naudojant bet kokius elektros prietaisus, reikia laikytis tam tikrų pagrindinių taisyklių:
 - norėdami atjungti prietaisą nuo maitinimo lizdo, netraukite už maitinimo kabelio;
 - nelieskite prietaiso šlapiomis ar drėgnomis rankomis ar kojomis;

- apskritai naudoti adapterių, kelių lizdų ir ilginamųjų kabelių nerekomenduojama;
- gedimo ir (arba) prasto veikimo atveju prietaisą išjunkite ir jo nenaudokite.
- **i PASTABA.** Gali tecti atlikti orkaitės priežiūros darbus, todėl rekomenduojama pasirinkti kitu sieniniu lizdu, kad orkaitę perkėlus iš jos montavimo vietos prietaisą būtų galima prijungti prie šio lizdo.
- Netinkamai atlikus bet kokius remonto, montavimo ir priežiūros darbus, naudotojui gali kilti didelis pavojus.
- Gamybos įmonė pareiškia, kad neprisiima atsakomybės už tiesioginę ar netiesioginę žalą, atsiradusią dėl netinkamai atliktų montavimo, priežiūros ar remonto darbų. Taip pat įmonė nebus atsakinga už žalą, atsiradusią nesant įžeminimo sistemos arba pertraukus šios sistemos darbą (pvz., dėl elektros smūgio).
- **⚠ DĖMESIO.** Siekiant išvengti pavojaus dėl netyčinio šiluminio išjungiklio nustatymo iš naujo, šio prietaiso negalima maitinti per išorinį perjungiklį, pvz., laikmatį, arba prijungus prie grandinės, kurią reguliariai įjungia ir išjungia bendroji elektros energijos sistema.
- Prietaisas nepritaikytas aktyvinti naudojant išorinį laikmatį arba atskirą nuotolinio valdymo sistemą.

NAUDOJIMAS IR PRIEŽIŪRA

- Riebalų rinktuvė surenka gaminant maistą lašančius likučius.
- Dėdami groteles ant šoninių laikiklių įsitikinkite, kad trumpesnė šoninė dalis (tarp stabdiklio ir toliausio krašto) yra nukreipta orkaitės vidaus link. Jei grotelės yra su dekoratyviniu metaliniu strypu, atkreipkite dėmesį į jų padėtį orkaitės išorėje – turi matytis ir būti įskaitomas prekės ženklo logotipas. Teisingos padėties parinkimą taip pat žiūrėkite šio naudotojo vadovo skyriuje „[Priedai](#)“ pateiktame vaizde.
- Orkaitės durelių stiklams valyti nenaudokite stiprių abrazyvinių valiklių ar aštrių metalinių grandiklių, nes jie gali subraižyti paviršių, todėl stiklas gali sudužti.
- Naudokite tik šiai orkaitei rekomenduojamą temperatūros zoną.
- Gaminant maistą, orkaitės ertmėje arba ant durelių stiklo gali kondensuotis drėgmė. Taip ir turi būti. Norėdami sumažinti šį efektą, įjungę maitinimą ir prieš į orkaitę dėdami maistą, palaukite 10–15 min. Bet kokių atveju, orkaitei pasiekus maistui gaminti skirtą temperatūrą, kondensatas išnyks.

- Daržoves ruoškite talpoje su dangčiu, o ne ant atviros skardos.
- Maistą ruošę ilgiau nei 15–20 minučių, nepalikite jo orkaitės viduje.
- Ilgai trunkanti maitinimo triktis maisto ruošos etapo metu gali sukelti monitoriaus gedimą. Tokiu atveju kreipkitės į klientų aptarnavimo tarnybą.
- **⚠ JSPĖJIMAS!** Orkaitės sienų neišklokite aliuminio folija arba parduotuvėse parduodama vienkartinė apsauga. Aliuminio folija arba kita apsauga, tiesiogiai besiliečianti su įkaitusiu emaliu, gali išsilydyti ir pažeisti vidinių sienelių emalį.
- **⚠ JSPĖJIMAS!** Niekada nepašalinkite orkaitės durelių sandariklio.
- **⚠ ATSARGIAI.** Ruošdami maistą arba orkaitei įkaitus, nepilkite į ertmės apačią vandens.
- Norint tinkamai naudoti orkaitę, patartina nedėti maisto tiesiog ant lentynų ir kepimo skardų, bet naudoti orkaitės popierių ir (arba) specialias talpyklas.

JSPĖJIMAI (* „PYRO“ ORKAITĖMS)

- Prieš valant reikia pašalinti gausiai išsiliejusius skysčius.
- **⚠ JSPĖJIMAS.** Prieš pradėdami automatinį valymo ciklą, atlikite toliau nurodytus veiksmus:
 - nuvalykite orkaitės dureles;
 - iš orkaitės vidaus drėgna kempine pašalinkite didelius arba stambius maisto likučius. Nenaudokite ploviklių;
 - išimkite visus priedus ir įstumiamų lentynų rinkinį (jei yra).
 - nedėkite virtuvinių rankšluosčių.
- Prieš atlikdami valymo ciklą orkaitėse su mėsos zonu būtinai uždenkite angą pateikta veržle. Kai mėsos zondas nenaudojamas, angą visada uždenkite veržle.
- Pirolizės valymo proceso (jei yra) metu paviršiai gali įkaisti labiau nei įprastai, todėl neleiskite artintis vaikams.
- Jei virš orkaitės sumontuota kaitlentė, pirolizės įrenginiui veikiant niekada jos nenaudokite, kad kaitlentė neperkaistų.

JSPĖJIMAI DĖL BELAIDŽIO TEMPERATŪROS ZONDO

- Šis gaminytis skirtas tik orkaitėms. Jį reikia naudoti tik taip, kaip nurodyta šiame naudotojo vadove.



- NELIESKITE „Preci Probe“ zondo PLIKOMIS RANKOMIS VOS TIK BAIGĘ RUOŠTI MAIŠTĄ. Baigę ruošti maistą, „Preci Probe“ zondą iš maisto ištraukite visada su orkaitės pirštiniemis.
- Norint tinkamai naudoti temperatūros zondą, maisto ruošos metu būtina visiškai įkišti metalinį zondo strypą į maistą, kol šis pasieks juodos spalvos keraminę dalį ant zondo antgalio.

Įkiškite „Preci Probe“
zondą į maistą iki ten

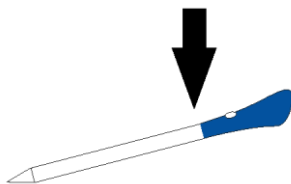

- Saugokite „Preci Probe“ zondo metalinę dalį nuo tiesioginio orkaitės karščio.
- Nenaudokite „Preci Probe“ zondo kitame prietaise nei įmontuojama orkaitė.
- Nenaudokite „Preci Probe“ zondo mikrobangų krosnelėje.
- „Preci Probe“ zondą galima valyti ir plauti, bet negalima ilgai mirkyti vandenyje.
- Šis gaminys neskirtas naudoti 12 metų ir jaunesniems asmenims.
- Tiekėjas neatsako už „Preci Probe“ zondo žalą, atsiradusią dėl netinkamo prietaiso naudojimo.
- Prieš naudodami „Preci Probe“ zondą nuvalykite.
- Zondas gali veikti šioje temperatūroje: nuo 10 °C iki 100 °C didžiausios vidinės metalinės dalies temperatūros. Keraminė dalis gali siekti 350 °C.
- „Preci Probe“ zondo temperatūrai viršijus 100 °C, maisto ruošą bus sustabdyta, todėl „Preci Probe“ zondą reikia kuo greičiau išimti iš orkaitės mūvint pirštines, kad jis nebūtų pažeistas.

2. GAMINIO PRISTATYMAS

2.1. GAMINIO APŽVALGA

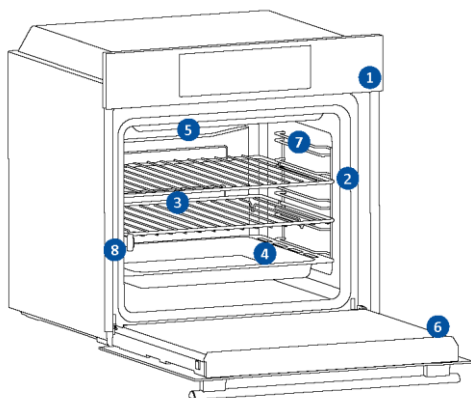

1. Valdymo skydelis
2. Lentynų padėčių numeriai
3. Grotelės
4. Kepimo skardos
5. Ventilatoriaus dangtelis
6. Orkaitės durelės
7. Šoninės vielinės grotelės (jei yra: tik plokščiai ertmei)
8. Serijos numeris ir QR kodas



Čia įrašykite savo serijos numerį, kad žinotumėte ateityje.

2.2. PRIEDAI

Šoninės vielinės grotelės (tik jei yra*)

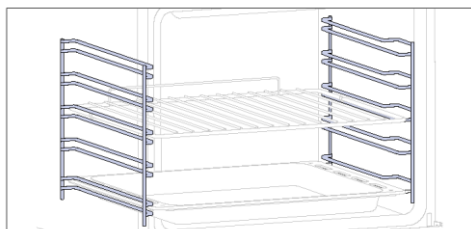

Šoninės lentynos, esančios abiejose orkaitės ertmės pusėse, skirtos kepimo skardai ir grotelėms įdėti kepimo metu.

! **PASTABA.** 6 arba 7 lygiai, priklausomai nuo modelio.

Kepimo skarda (tik jei yra*)

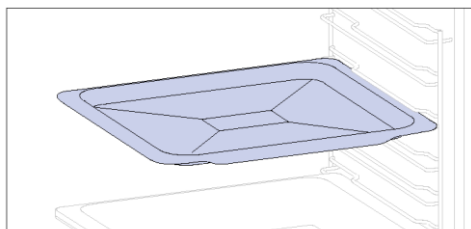

Seklios, plokščios konstrukcijos kepimo skarda puikiai tinka tolygiam apačios skrudinimui, taigi ir sausainiams bei pyragaičiams kepti. Be to, padėjus ją po kepimo grotelėmis, galima surinkti lašus, kad orkaitė išliktų švari.

Metalinės grotelės

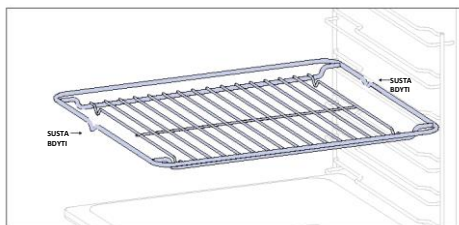

Orkaitėje metalinės grotelės yra išimama, reguliuojama lentyna, ant kurios padedami maisto ruošos indai, užtikrinama tolygi kaitra; taip pat ją lengva valyti. Ją galima naudoti skirtingo aukščio lėkštėms ir keptuvėms pagal įvairius maisto ruošos poreikius.

Gilesnė skarda

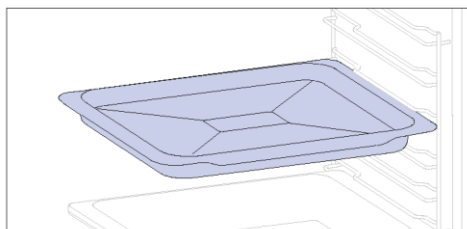

Gilesnė skarda puikiai tinka sluoksniuotiems patiekalams arba prireikus įpilti skysčio, pavyzdžiui, troškiniams ar kepsniams. Gylis parinktas taip, kad užtikrintų norimą jame ruošti maisto konsistenciją.

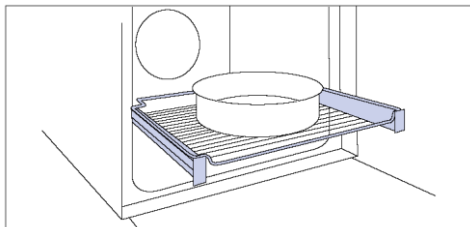
Teleskopiniai kreipikliai (tik jei yra*)

Teleskopiniai orkaitės bėgeliai yra lentynos, kurias galima paiginti, kad būtų lengviau įdėti ar išimti daiktus ir nereikėtų kišti rankų giliau į karštą orkaitę. Jie užtikrina saugumą, stabilumą ir gali būti reguliuojami skirtingų lygių padėtyse.

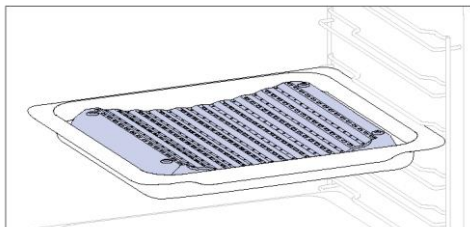
Dviguba skarda – maisto ruošos ant grotelių režimas (tik jei yra*)

Išgaubta forma leidžia tinkamai cirkuliuoti drėgmei, susidarančiai ruošiant maistą, todėl maisto drėgmės lygis išlieka didelis. Pagal vandens skardoje kiekį ruošiamas maistas bus sausesnis ar drėgnesnis.

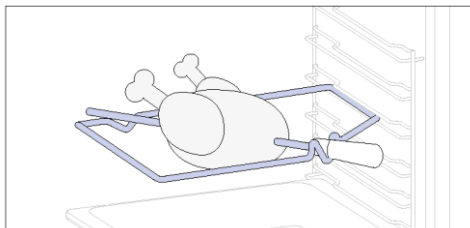
Krosnelė (tik jei yra*)

Krosnelė veikia kartu su viršutiniu kaitinimo elementu, sukamas maistas kepamas homogeniškai. Geriausiai tinka vidutinio dydžio maisto gabalai. Idealiai tinka norint iš naujo atrasti tradicinių kepsnių skonį.

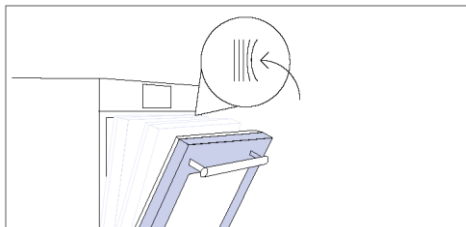
„Softclose“ / „Soft open“ vyriai (tik jei yra*)

Švelnaus uždarymo ir atidarymo vyriai kontroliuoja durelių judėjimą, todėl durelės juda ramiai ir be smūgių.

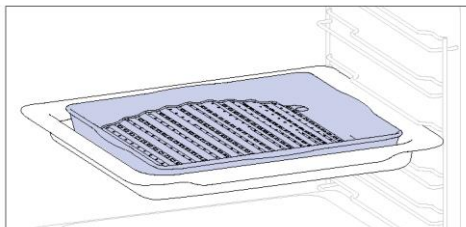
Dviguba skarda – GARŲ režimas (tik jei yra*)

Išgaubta forma tinka kepti orkaitėje aukštoje temperatūroje (220°), taigi dėl riebalų drenažo skardo dugne net namuose su nedideliu dūmų kiekiu galima gauti tarsi kepsninėje ruoštą kepsnį.

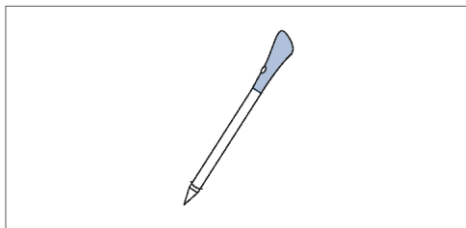
Preci probe (tik jei yra*)

Šis zondas yra temperatūros jutiklis, kuris įkištas į maistą ir prijungtas prie orkaitės „Bluetooth“, leidžia kontroliuoti maisto vidinę temperatūrą kepimo metu. Jis daugiausia naudojamas žuviai ir mėsai.

„Airfry“ skarda (tik jei yra*)

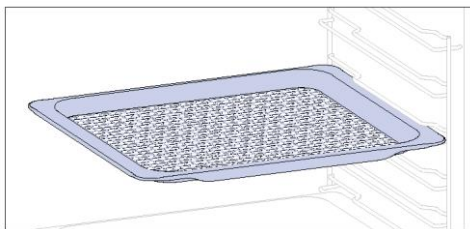

„Airfry“ skarda užtikrina, kad karštas oras pasiektų maistą tolygiai, trimatėje erdvėje, todėl išorė tampa traškesnė, o vidus išlieka minkštas. Norėdami surinkti sultis ir trupinius, padėkite ją ant kepimo skardos.

2.3. VALDYMO SKYDELIS

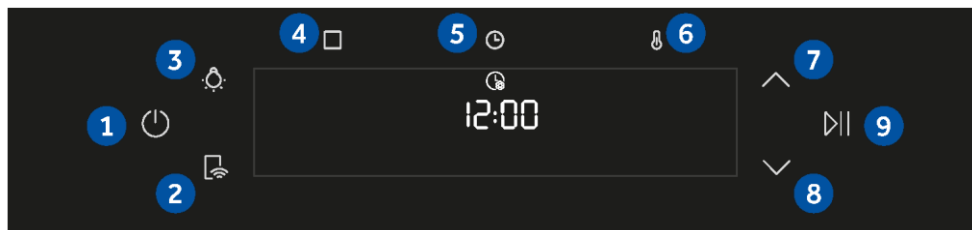

Funkcijas ir funkcijų rangavimą galima keisti priklausomai nuo modelio.

1. Įjungimo / išjungimo mygtukas
2. Nuotolinio valdymo pultelis
3. Lemputė
4. Funkcijos
5. Laikas
6. Temperatūra
- 7/8. Naršymo mygtukai
9. Paleisti / pristabdyti

PAGRINDINĖS FUNKCIJOS

Valdymo skydelyje yra toliau nurodytos pagrindinės funkcijos.

Simbolis	Funkcija	Aprašymas
	Įjungimo / išjungimo mygtukas	Paspauskite, kad įjungtumėte / išjungtumėte orkaitę.
	Nuotolinio valdymo ĮJUNGIMAS / IŠJUNGIMAS	Paspauskite mygtuką, kad, susieję orkaitę su „hOn“ programėle (per programėlę), aktyvintumėte nuotolinio valdymo funkciją.
	Apšvietimas	Paspauskite, kad įjungtumėte / išjungtumėte orkaitės ertmės apšvietimą.
	Funkcijos	Paspauskite vieną kartą, kad pasiektumėte valdymo rankiniu būdu funkcijas, du kartus – pasieksite „Everyday Cooking“ programas, tris kartus – valymo meniu ir keturis kartus – WIFI meniu.
	Laikas	Paspauskite vieną kartą, kad nustatytumėte maisto ruošos trukmę, du kartus, kad nustatytumėte laikmatį (galima naudoti budėjimo režimu), tris kartus, kad atidėtumėte paleidimą. Budėjimo režimu galima nustatyti virtuvės laikmatį, o paspaudus ir palaikius 3 sek. – dienos laiką.
	Temperatūra	Paspauskite vieną kartą, kad patikrintumėte ertmės temperatūrą, du kartus – aktyvinsite greitojo pašildymo parinktį (galima naudotis tik pašildant orkaitę).
	Naršymo mygtukai	Paspauskite naršymo mygtukus, kad pereitumėte tarp funkcijų ir sureguliuotumėte parametrus.
	Paleisti / pristabdyti	Paspauskite, kad paleistumėte / pristabdytumėte maisto ruošą arba patvirtintumėte funkcijas.

2.4. JUNGTYŠ

Belaidžio ryšio parametrai

Technologija	„Wi-Fi“	„Bluetooth“
Standartinė	IEEE 802.11 b/g/n	4.2 versijos „Bluetooth“, BR / EDR, BLE
Dažnių juosta (-os) [MHz]	2401÷2483	2402÷2480
Didžiausia galia [mW]	100	10

„Preci probe“ zondo modelis et180, belaidžio ryšio parametrai

Technologija	„Bluetooth“
Standartinė	„Bluetooth v4.0 BLE“
Dažnių juosta (-os) [MHz]	2400÷2480
Didžiausia galia [mW]	2,5 - (4 dBm)

PRIE TINKLO PRIJUNGTO ĮRANGOS INFORMACIJA APIE GAMINĮ

Gaminio elektros energijos sąnaudos prijungus prie tinklo budėjimo režimu, jei prijungta prie visų tinklo prievadų ir aktyvinti visi belaidžio tinklo prievadai: 2,0 W

Kaip aktyvinti belaidžio tinklo prievadą

„Wi-Fi“ modulis įjungiamas naudotojui paspaudus maitinimo mygtuką.

Kaip išjungti belaidžio tinklo prievadą

„Wi-Fi“ modulis išjungiamas naudotojui paspaudus maitinimo mygtuką. „Wi-Fi“ taip pat galima išjungti, kai esant įjungtai orkaitei „Wi-Fi“ nustatymų meniu pasirinkta parinktis „Off“ (išjungta).

Šiuo dokumentu „Candy Hoover Group Srl“ pareiškia, kad radijo ryšio įranga atitinka Direktyvą 2014/53/ES ir atitinkamus Jungtinės Karalystės rinkos teisės aktų reikalavimus. Visą atitikties deklaracijos tekstą galima rasti šiuo interneto adresu: www.candy-group.com



KAIP NAUDOTIS PROGRAMĖLE

Jūsų prietaisas gali būti prijungtas prie namų belaidžio tinklo ir valdomas nuotoliniu būdu naudojant programėlę. Prijunkite prietaisą, kad jis nuolat būtų atnaujinamas naujausia programine įranga ir funkcijomis.

i PASTABA

- Įjungus orkaitę, WIFI piktogramos mirksi 30 minučių. Per šį laikotarpį galima užregistruoti gaminį.
- Įsitikinkite, kad namų „Wi-Fi“ tinklas įjungtas.
- Žingsnis po žingsnio gausite nurodymus apie savo prietaisą ir mobiliąjį įrenginį.
- Orkaitės prijungimas gali užtrukti iki 10 minučių.
- Programėlėje rasite daugiau patarimų ir trikčių šalinimo būdų.

Atsisiųskite į savo išmanųjį telefoną.



NAUJO NAUDOTOJO REGISTRACIJA

- Spustelėkite „Užsiregistruoti“
- Užsiregistruoti galite naudodami socialinių tinklų paskyras arba įvesdami asmeninio el. pašto adresą.

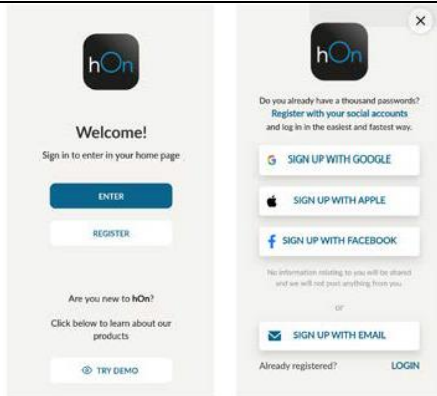

SPARČIOJO SUSIEJIMO REGISTRACIJA

1 veiksmas

- Pasirinkite „Pridėti prietaisą“.



2 veiksmas

- Suteikite buvimo vietos nustatymo leidimą.

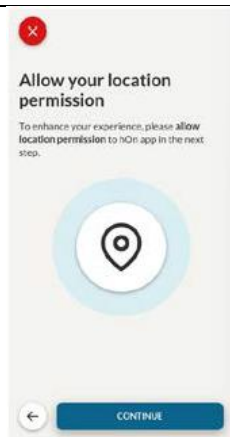
**3 veiksmas**

- Pasirinkite orkaitę iš prietaisų kategorijos.

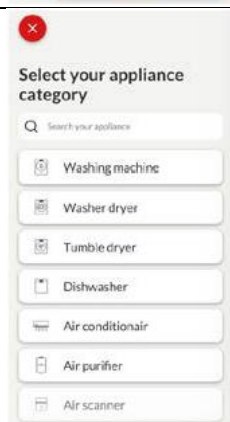
**4 veiksmas**

- Įjunkite prietaisą; jei jis jau įjungtas, išjunkite ir vėl įjunkite.



5 veiksmas

- Įjungus programėlę „hOn“ pradės ieškoti jūsų buitinio prietaiso.

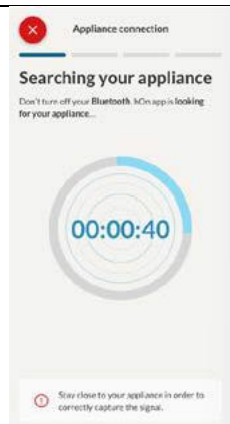

6.1–6.2 veiksmi

- Pasirinkite savo buitinį prietaisą, bakstelėkite „Prijungti“ ir palaukite kelias sekundes.

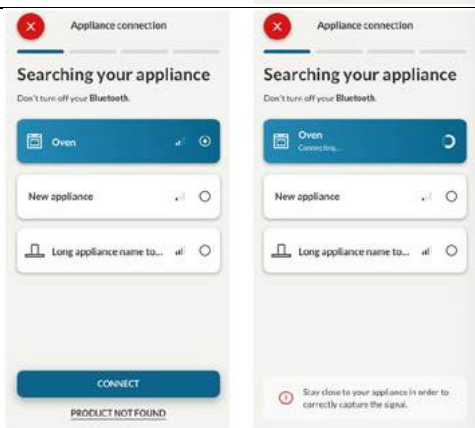

7 veiksmas

- Jūsų orkaitė bus rasta ir ją galėsite valdyti „hOn“ programėle.



📶 KAIP PAKEISTI „WI-FI“ NUSTATYMUS

Prijungus prietaisą, naudotojas gali keisti „Wi-Fi“ nustatymus, kaip nurodyta toliau.

- **„WI-FI“ ĮJUNGTA.** Orkaitės būseną galima stebėti tik programėlėje.
- **„Wi-Fi“ „hOn“.** Orkaite galima naudotis tik per programėlę.
- **„WI-FI“ IŠJUNGTA.** Orkaitė neprijungta, bet vis tiek užregistruota naudojant išsaugotus tinklo kredencialus.
- **„WI-FI“ NUSTATYMAS IŠ NAUJO.** Ryšys nustatomas iš naujo ir galima užregistruoti iš naujo.

1. Bakstelėkite □ ir įeikite į „Wi-Fi“ meniu. Ekrane rodoma „On“ (įjungta).
2. Ekrane rodoma „On“ (įjungta).
3. Naudokite rodykles, kol pasirodys „Off“ (išjungta) arba bus rodomas nustatymo „rSt“ atkūrimas.

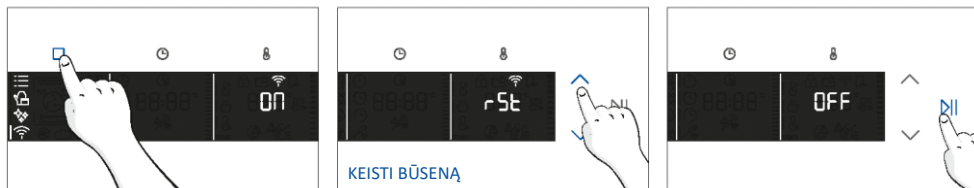

📄 NUOTOLINIO VALDYMO PULTELIS

Nuotolinio valdymo pultelis naudotojams suteikia daug pranašumų, darbas tampa patogesnis, našesnis; juo prietaisą galima valdyti tiesiogiai ir per „hOn“ programėlę.

Ši funkcija leidžia naudotis įvairiomis prietaiso funkcijomis, pvz., greita arba suplanuota receptų ar maisto ruošos programų, jau esančių programėlėje, pradžia; receptų eigos stebėjimas realiuoju laiku; naudojamų maisto ruošos parametrų reguliavimas; maisto ruošos proceso stebėjimas naudojant zondą; išsaugotų receptų tvarkymas naudojant prietaiso „Jolly“ funkciją (žr. atitinkamą skyrių). Be to, baigus programas ar receptus, galima gauti pranešimus. Nuotolinio valdymo pultelį galima aktyvinti tik tada, kai gaminys užregistruotas.

📌 PASTABA. Jis tinka visoms maisto ruošos funkcijoms, išskyrus programas „apkepimas“, „kepsninė“ ir „Supergriil“.

Kaip aktyvinti nuotolinio valdymo pultelį

1. Bakstelėkite □, kad pasirinktumėte „Wi-Fi“ režimą.
2. Ekrane rodoma „Connect“ (prijungti). Bakstelėkite ▶️. Pradės mirksėti „On“ (įjungta).
3. Bakstelėkite ▼, kad pasirinktumėte „hOn“ režimą, ir bakstelėkite▶️, kad aktyvintumėte nuotolinio valdymo pultelį.
4. Paspauskite□, kad išeitumėte iš „hOn“ režimo.
5. Atidarykite programėlę, pasirinkite programą ir leiskite pradėti ruošti maistą. Proceso metu galima valdyti ir keisti programos parametrus prietaise ir programėlėje.



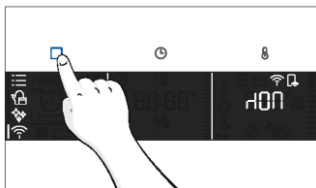

Taip pat galima aktyvinti nuotolinio valdymo pultelį maisto ruošos proceso metu paspaudžiant atitinkamą mygtuką.

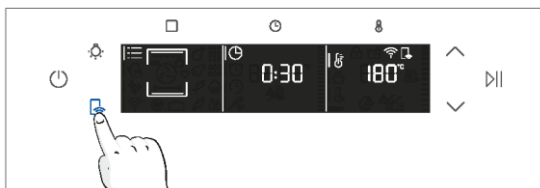

Kaip sustabdyti nuotolinio valdymo pultelį

Kol vykdoma maisto ruošos programa, ją galima sustabdyti prietaise, paspaudus atitinkamą su prietaisu pateikto nuotolinio valdymo pultelio mygtuką.

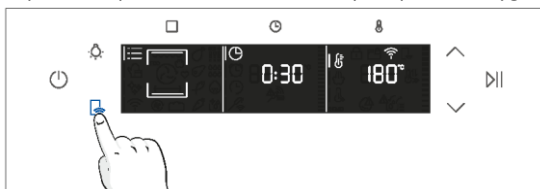

Be to, maisto ruošos programą galite sustabdyti nuotoliniu būdu, naudodami programėlę, ekrane spustelėdami mygtuką „STOP“. Orkaitė automatiškai sustabdys maisto ruošą.

i PASTABA. Jei naudotojas sustabdo maisto ruošą orkaitėje, tuo pačiu metu bus matoma sustabdyta maisto ruošą ir programėlėje.



3. PRIEŠ PALEIDŽIANT

3.1. INFORMACIJA PRADEDANT

Pirmą kartą įjungus orkaitę, galite pastebėti šiek tiek dūmų. Nesijaudinkite, prieš naudodami orkaitę tik palaukite, kol dūmai išsisklaidys.

Kaip veikia durelės

Naudojant funkcijas su grotelėmis, dėl durelių jungiklio technologijos orkaitė automatiškai pristabdo kaitinimo elementus atidarius dureles, o uždarius – tęsia maisto ruošą.

Ši funkcija galima tik tam tikrose orkaitės konfigūracijose. Ją turi visi „Pyro“ modeliai.

Pirolizinio valymo proceso metu orkaitės durelės visada užrakintos. Jei jos neužrakintos, orkaitėje bus rodomas 24 klaidos kodas ir pristabdyta valymo funkcija.

Kaip veikia apšvietimas

Orkaitės ertmę apšviečia viena ar daugiau lempučių, kurios įprastai įsijungia kiekvieną kartą, kai paleidžiama maisto ruošos funkcija.

Orkaitėse su durelių jungikliu (žr. toliau) lemputė automatiškai įsijungia atidarius dureles.

Orkaitėse su lemputės mygtuku šis taip pat gali būti naudojamas apšvietimui įjungti.

Jei orkaitės durelės lieka atidarytos ilgiau nei 10 minučių, lemputės automatiškai išsijungia.

Pirolizinio valymo proceso metu lemputė išjungta.*

Kaip veikia aušinimo ventiliatorius

Aušinimo ventiliatorius išsklaido karštį, neleidžia orkaitei ir jos aplinkai pernelyg įkaisti, taip pat apsaugo virtuvės prietaisus nuo aukštos temperatūros poveikio. Todėl aušinimo ventiliatorius tam tikrą laiką girdimas net ir išjungus orkaitę.

Jis veikia maisto ruošos ciklo metu ir po jo, atsižvelgiant į orkaitės vidinę temperatūrą.

Aušinimo ventiliatoriui veikiant, įprastai girdėti tylus dūzgimo garsas. Taip pat galite pastebėti šiltą oro srautą, sklindantį iš tarpo tarp orkaitės durelių ir valdymo skydelio.

Pirolizinio valymo metu ir kai durelės užrakintos, įjungiamas aušinimo ventiliatorius.*



Veikiant ECO funkcijai lemputė yra išjungta.

(* tik „Pyro“ orkaitėms)





3.2. PIRMAS NAUDOJIMAS

Kai prietaisas įjungiamas pirmą kartą, pirmiausia reikia nustatyti dienos laiką, pasirinkti 13 amperų arba 16 amperų ir garso lygį.

- NUSTATYKITE LAIKĄ.** Ekrane bus rodomas mirksintis iš anksto nustatytas laikas „12:00“. Norėdami jį keisti, laikykite  ir rodyklėmis nustatykite dabartinę valandą. Paspauskite , kad patvirtintumėte valandas. Atlikite tą pačią procedūrą, kad nustatytumėte minutes. Norėdami patvirtinti, paspauskite .



- SROVĖS STIPRIS AMPERAIŠ.** Pagal numatytuosius nustatymus orkaitė yra nustatyta dirbti su didesne galia, tinkama namų ūkiams, kurių galia didesnė nei 3 kW (16 A). Jei jūsų namuose yra mažesnė galia, galite pakeisti šį nustatymą į  13 A. Nuo šio nustatymo priklauso, kaip greitai orkaitė įkaista. Pasirinkus aukštesnę parinktį (16A), orkaitė įkaista greičiau (nes padidėja galios absorbcija). Ekrane matysite dvi parinktis: 13 A ir 16 A. Rodyklėmis pasirinkite norimą. Norėdami patvirtinti, paspauskite .

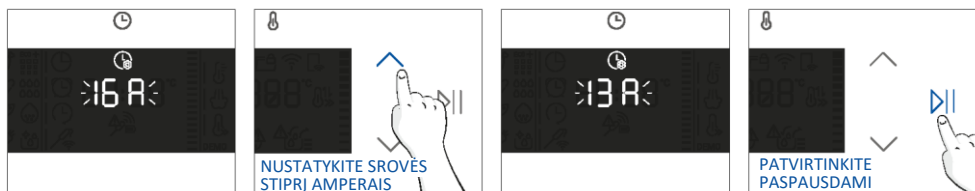

PASTABA. Srovės stiprio amperais nustatymo parinktis galima tik pradinio montavimo metu. Norėdami pakeisti nustatytą srovės stiprį amperais, žiūrėkite instrukcijas po montavimo.

- RYŠKUMAS.** Ekrane rodomas simbolis „brig“. Skaičiai rodo ryškumo intensyvumo lygį, kurį galima redaguoti rodyklėmis. Norėdami patvirtinti, paspauskite .

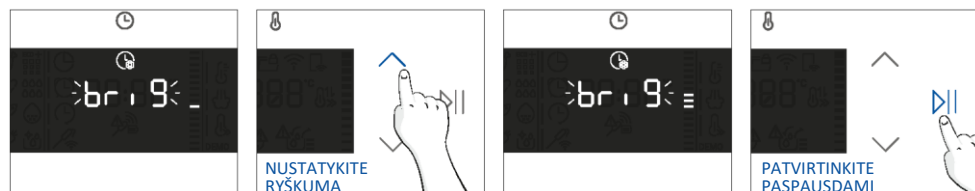

- **GARSAS** Ekrane rodomas garso simbolis. Skaičiai nurodo garso intensyvumo lygį, kurį galima redaguoti rodyklėmis. Norėdami patvirtinti, paspauskite ►||.

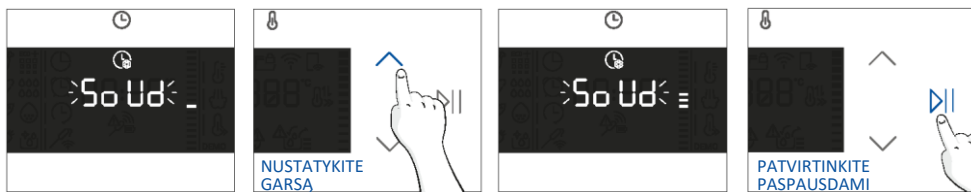

Galima grįžti prie pradinių nustatymų paspaudus ir 5 sekundes palaikius lemputės mygtuką.

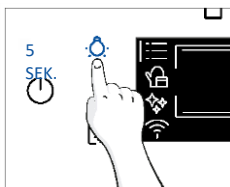

3.3. PARENGIAMIEJI VALYMO DARBAI

Prieš pirmą kartą naudodami orkaitę nuvalykite. Išorinius paviršius nušluostykite drėgna minkšta šluoste. Karšto vandens ir plovimo skysčio tirpalu nuplaukite visus priedus ir išvalykite orkaitės vidų. Tuščioje orkaitėje nustatykite maksimalią temperatūrą ir palikite veikti maždaug 1 valandą – taip pašalinsite visus užsilikusius naujo prietaiso kvapus.

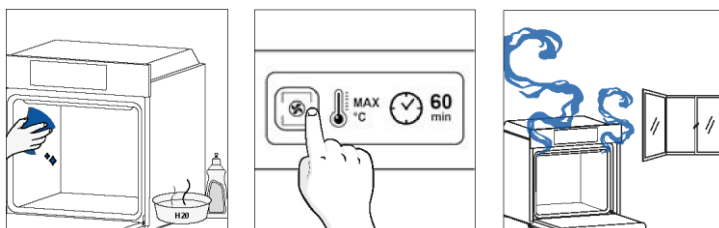

4. GAMINIO VEIKIMAS

4.1. KAIP GAMINYS VEIKIA

ORKAITĖS ĮJUNGIMAS / IŠJUNGIMAS

Kad įjungtumėte / išjungtumėte orkaitę, palaikykite .

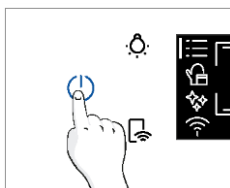

FUNKCIJŲ MENIU

Atidarykite funkcijų meniu paspausdami .

Norėdami naršyti bakstelėkite tiek kartų, kiek reikia, kad įvestumėte toliau nurodytus nustatymus.

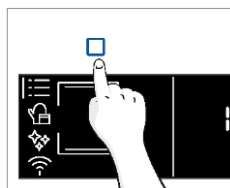

Simbolis	Funkcija	Aprašymas
	PAGRINDINĖS FUNKCIJOS	Ši funkcija leidžia pasirinkti norimą maisto ruošos programą naudojant rodykles. Bakstelėkite  ir  , kad nustatytumėte laiką ir temperatūrą. Paspauskite  , kad paleistumėte funkciją. Norėdami pristabdyti programą, spustelėkite dar kartą.
	MAISTO KATEGORIJOS	Šiame meniu rodyklėmis galima pasiekti 4 maisto ruošos kategorijas, kurios jau integruotos į orkaitę. Ekrane bus rodomas numatytasis laikas ir temperatūra.
	„Wi-Fi“	Šiuo režimu galite prijungti orkaitę prie tinklo ir užregistruoti ją naudodamiesi programėle.
	VALYMO FUNKCIJOS	Ši funkcija leidžia pasirinkti orkaitėje įdiegtą valymo sistemą.









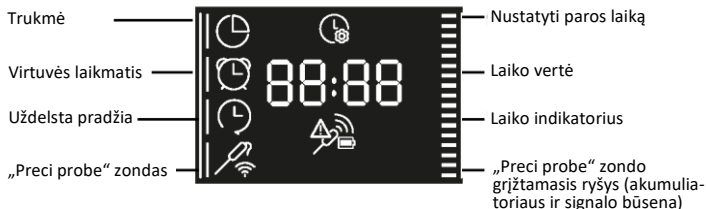
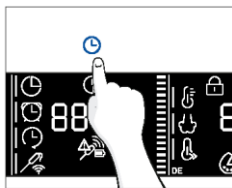









LAIKO MENIU

Pasirinkę maisto ruošos programą, įeikite į laiko meniu paspausdami .

Norėdami naršyti bakstelėkite  tiek kartų, kiek reikia, kad įvestumėte toliau nurodytus nustatymus.



PASTABA. Vienu metu negalima nustatyti kelių parametų, todėl atmintyje lieka tik paskutinis rinkinys, o ankstesnis panaikinamas.

Simbolis	Funkcija	Aprašymas
	a) MAISTO RUOŠOS TRUKMĖ	<p>Leidžia iš anksto nustatyti maisto ruošos laiką, reikalingą pasirinktam receptui.</p> <p>Paspauskite , kad įeitumėte į laiko meniu. Bakstelėkite  tiek kartų, kiek reikia, kad pasirinktumėte funkciją „Maisto ruošos trukmė“. Tada rodyklėmis sureguliuokite vertę ir paspauskite , kad patvirtintumėte.</p> <p>Atgalinis skaičiavimas pradėdamas pasibaigus pašildymui (jei yra). Maisto ruošos metu galima pakeisti trukmės vertę paspaudžiant  ir naudojant rodykles. Pasibaigus trukmei, ekrane rodoma „End“ (baigta) ir maisto ruoša sustabdoma.</p>
	b) LAIKMATIS	<p>Leidžia naudoti orkaitę kaip žadintuvą.</p> <p>Paspauskite , kad įeitumėte į laiko meniu. Bakstelėkite  tiek kartų, kiek reikia, kad pasirinktumėte funkciją „Laikmatis“. Tada rodyklėmis sureguliuokite vertę ir paspauskite , kad patvirtintumėte.</p> <p>Maisto ruošos metu galima pakeisti trukmės vertę paspaudžiant  ir naudojant rodykles. Tada paspauskite , kad iš naujo paleistumėte maisto ruošą. Pasibaigus trukmei, maisto ruoša tęsiama, kol rankiniu būdu nutraukiama.</p> <p>Šią funkciją taip pat galima nustatyti, kai orkaitė veikia budėjimo režimu, paspaudžiant . Aktyvintas laikmatis veikia nepriklausomai nuo orkaitės maisto ruošos funkcijų.</p>
	c) UŽDELSTA PRADŽIA	<p>Leidžia pasirinkti maisto ruošos pradžios laiką.</p> <p>Paspauskite , kad įeitumėte į laiko meniu. Bakstelėkite  tiek kartų, kiek reikia, kad pasirinktumėte funkciją „Uždelsta pradžia“. Tada rodyklėmis sureguliuokite vertę ir paspauskite , kad patvirtintumėte.</p> <p>PASTABA. Uždelsta pradžia galima tik nustačius maisto ruošos trukmę ir šios funkcijos negalima naudoti su kepinuvo funkcijomis.</p>

a. MAISTO RUOŠOS TRUKMĖ

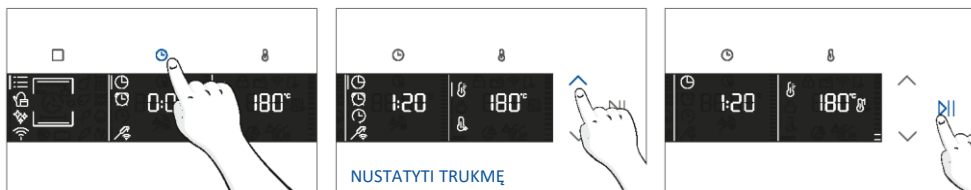

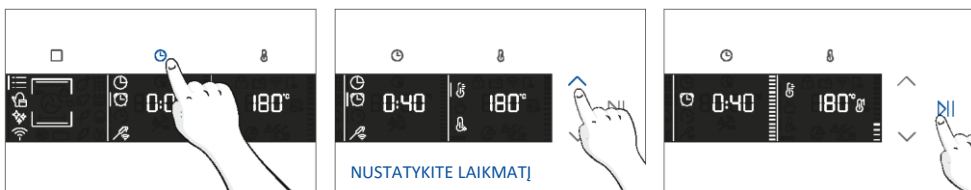

b. LAIKMATIS



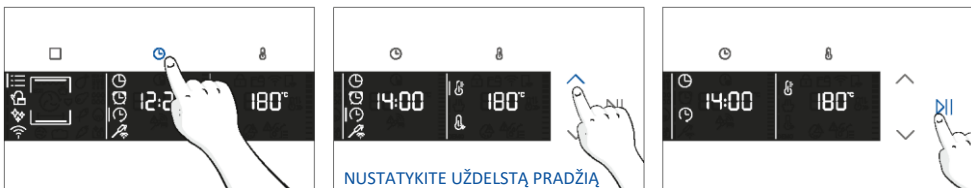



c. UŽDELSTA PRADŽIA



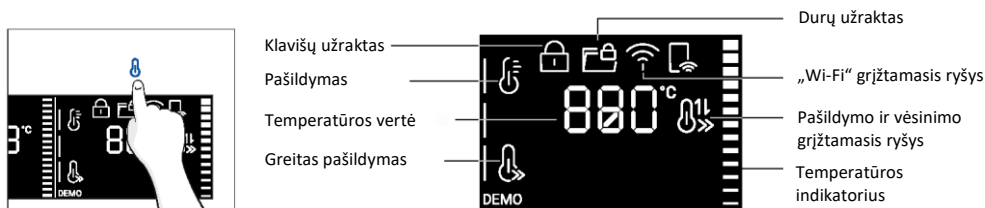

TEMPERATŪROS MENIU

Pasirinkę maisto ruošos programą, jeikite į laiko meniu paspausdami . Norėdami naršyti bakstelėkite  tiek kartų, kiek reikia, kad įvestumėte toliau nurodytus nustatymus.



Simbolis	Funkcija	Aprašymas
	TEMPERATŪRA	Paspauskite  , kad nustatytumėte temperatūrą, ir rodyklėmis reguliuokite vertę.
	<u>GREITAS PAŠILDYMAS</u>	Paspauskite du kartus  , kad nustatytumėte greitą temperatūrą.

PAPILDOMA FUNKCIJA

Simbolis	Funkcija	Aprašymas
	UŽRAKTAS NUO VAIKŲ	Ši funkcija leidžia užrakinti ekraną, kad nenaudotų vaikai. Norėdami įjungti ekrano užraktą, paspauskite ir palaikykite nuspaudę lemputę ir nuotolinio valdymo pultelį. Padarykite tą patį, kad jį išjungtumėte.
	MĖGSTAMA FUNKCIJA	Norėdami įrašyti mėgstamą funkciją ir nustatyti, kad įjungus orkaitę ji būtų rodoma pirmiausia, palaikykite nuspaudę funkciją 5 sekundes.

4.2. MAISTO RUOŠOS FUNKCIJOS





GREITO PAŠILDYMO PARINKTIS







Norint pagreitinoti pašildymo etapą, greito pašildymo parinktį galima pasirinkti paspaudus temperatūros piktogramą 3 sekundes po to, kai buvo pasirinkta maisto ruošos programa ir temperatūra. Ši parinktis įjungs ventilatoriaus ir kaitinimo elementų derinį, nepriklausomai nuo pasirinktos maisto ruošos funkcijos.

Taupant energiją, suaktyvinus greitą pašildymą orkaitės ventilatorius bus IŠJUNGTAS, kol orkaitė pasieks norimą temperatūrą.

STANDARTINĖS FUNKCIJOS

i PASTABA. Naudodami funkcijas, kurioms reikia pašildymo, įsitikinkite, kad visi priedai yra išimti šio etapo metu.

Simbolis	Funkcija	T°C numatytasis T°C intervalas	Siūloma lentynos padėtis	Pašil- dymas	Pasiūlymai
	* Įprastas	200 °C 30–250 °C	L2/L3	Yra / greitas pašildy- mas	IDEALIAI TINKA: pyragams, duonai, sausainiams, apkepams su įdaru viename lygyje, naudojant viršutinį ir apatinį kaitinimą. Galima naudoti su „Preci probe“.
	Konvekcija + ventiliatorius	50–250 °C	L2/L3/L4	Yra / greitas pašildy- mas	IDEALIAI TINKA: kepsniams, troškiniams, daržovėms ir pyragams su drėgnu įdaru viename lygyje. Idealiai tinka daug vandens turintiems maisto produktams ruošti. Galima naudoti su „Preci probe“.
	Daugia- pakopis	160 °C 50–250 °C	L4 vienam lygiui L2+L5 dvigubam lygiui L2+L4+L6 trigubam lygiui	Yra / greitas pašildy- mas	IDEALIAI TINKA: pyragams, sausainiams ir picoms viename ar daugiau lygių. Idealiai tinka įvairiems maisto produktams ruošti. Galima naudoti su „Preci probe“.
	Apatinės dalies šildymas	50–230 °C	L2	Yra / greitas pašildy- mas	IDEALIAI TINKA: karameliniam kremui, pudingui ir vandens vonelei viename lygyje. Ši funkcija taip pat gali būti naudojama apdailos paruošimui. Galima naudoti su „Preci probe“.
	Apatinės dalies šildymas + ventiliatorius	50–230 °C	L2	Yra / greitas pašildy- mas	IDEALIAI TINKA: picoms, sūriems pyragams, tortams ir maisto produktams su skystais įdariais viename lygyje. Galima naudoti su „Preci probe“.

Simbolis	Funkcija	T°C numatytasis T°C intervalas	Siūloma lentynos padėtis	Pašildymas	Pasiūlymai
	Kepintuvas	01–05	L6 mažo tankio maisto produktams L5 tirštesniems maisto produktams	NĖRA	IDEALIAI TINKA: užkepėlei, ant grotelių keptai mėsai, žuviai, daržovėms. Ši funkcija naudoja tik vidinį viršutinį kaitinimo elementą. Naudokite uždarę dureles. Apačioje padėkite padėklą, kad surinktumėte sultis.
	** „Supergrill“	05 01–05	L6	NĖRA	IDEALIAI TINKA: dideliems dešrų, kepsnių ir skrudintos duonos kiekiams. Visa sritis po kepsninės elementu įkaista. Naudokite uždarę dureles. Apverskite maistą praėjus dviem trečdaliams maisto ruošos laiko (jei reikia).
	**Apkepimas (***)	200 °C 150–250 °C	L4/L5	Yra / greitas pašildymas	IDEALIAI TINKA: mėsos gabalams (kepsniams) arba apkepamiems maisto produktams. Naudokite uždarę dureles. Įkiškite nuvarvėjimo padėklą po lentyna, kad surinktumėte sultis. Praėjus pusei maisto ruošos laiko, maistą apverskite, jei reikia.
	Daugiapakopis +	150–250 °C	1, 2, 3 ir 6 lygis	Yra / greitas pašildymas	IDEALIAI TINKA: viso meniu ruošai be kvapų maišymo. Maisto nereikia ištraukti ruošos metu. Meniu pasiūlymus rasite specialioje pastraipoje (įterpkite pastraipos numerį).
	* ECO	190 °C 150–220 °C	3 / 4 lygis	NĖRA	IDEALIAI TINKA: mėšai, žuviai ar daržovėms. Ši funkcija leidžia taupyti energiją ruošiant maistą ir maistas išlieka drėgnas ir minkštas. Ertmės lemputė išjungta.
	„AirFry“ (***)	200 °C 150–250 °C	3 / 4 lygis	NĖRA	IDEALIAI TINKA: ruošiant šaldytus maisto produktus arba apvirtus, trupiniais apvoliotus maisto produktus, kurie paprastai kepami. Dėl specialios skardos padėklo karštas oras gali tolygiai tekėti per maistą.

* Išbandyta pagal EN 60350-1, siekiant nustatyti elektros energijos sąnaudas ir elektros energijos naudojimo klasę.

** Naudokite uždarę dureles.

(***) Priklauso nuo orkaitės modelio.



SPECIALIOS FUNKCIJOS

Simbolis	Funkcija	T°C numatytasis T°C intervalas	Siūloma lentynos padėtis	Pašildymas	Pasiūlymai
	„Jolly“	-	-	-	J iš anksto nustatytą funkcijų sąrašą įtraukite mėgstamiausią funkciją, kurios dar nebuvo orkaitėje. Ją galite konfigūruoti naudodamiesi programėle.

„Jolly“ funkcija

Dėl „Jolly“ funkcijos šis gaminys užtikrina visiškai pritaikomą patirtį, leidžiančią saugoti savo receptus tiesiog orkaitėje. Šiuos receptus galite vykdyti taip dažnai, kaip norite, net neprisijungę prie programėlės.



Kaip nustatyti „Jolly“ funkciją

Norėdami orkaitėje nustatyti „Jolly“ funkciją, atidarykite programėlės receptų skiltį, pasirinkite norimą naudoti receptą ir spustelėkite „Naudoti kaip „Jolly“ funkciją“.

Nuo šio momento galite paleisti ją prietaise net be sąveikos su programėle.

Tiesiog pasukite funkcinę rankenėlę nustatydami „Jolly“ funkciją, kad pradėtumėte maisto ruošos procesą.

Ekrane bus rodoma iš anksto nustatyta temperatūra.

Kaip redaguoti „Jolly“ funkciją

Norėdami redaguoti „Jolly“ funkciją, eikite į programėlės receptų skiltį ir pasirinkite recepto kortelę, priskirtą „Jolly“ funkcijai. Spustelėkite mygtuką „redaguoti“, kad pritaikytumėte receptą ir pakeistumėte anksčiau nustatytus nustatymus.

Iškylantysis pranešimas informuos, kad norėdami įrašyti naujai pakeistą „Jolly“ funkciją, turite pašalinti ankstesniąją. Jei patvirtinsite, ankstesnė „Jolly“ funkcija bus ištrinta, o nauji parametrai bus įrašyti gaminyje ir bus matomi programėlėje.

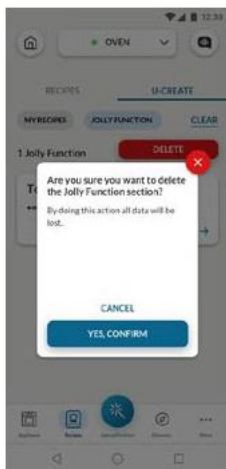
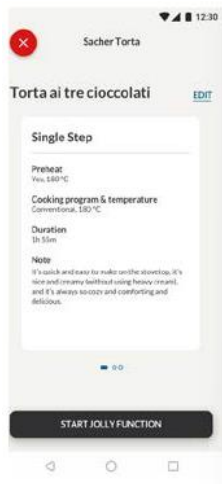

Kaip ištrinti „Jolly“ funkciją

Norėdami ištrinti „Jolly“ funkciją orkaitės naudotojo sąsajoje, atidarykite programėlės receptų skiltį.

Bakstelėjus „Jolly“ funkcija pažymėto recepto kortelę, ją galima ištrinti spustelėjus raudoną mygtuką „Delete“ (ištrinti).

Iškylantysis langas patvirtins operaciją ir paprašys jūsų patvirtinimo. Jei tęssite, orkaitėje įrašyta „Jolly“ funkcija bus pašalinta ir programėlėje jos nebebus.



„PRECI PROBE“ ZONDAS

Prieš naudodami patikrinkite „Preci probe“ zondo įkrovą

1. Įdėkite „Preci probe“ zondą į įkroviklį ir uždarykite dangtelį.
2. Prijunkite įkroviklį prie USB maitinimo šaltinio, pvz., USB adapterio arba kompiuterio / nešiojamojo kompiuterio USB lizdo USB kabeliu. Įkroviklis gali netinkamai veikti su maitinimo bloku dėl jo automatinio išjungimo funkcijos.
3. Įkrovimo metu įkroviklio LED įsijungs ir mirksės. Jis išsijungs, kai „Preci probe“ zondas bus visiškai įkrautas.

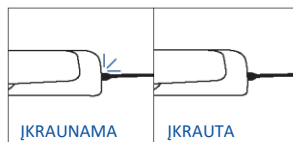
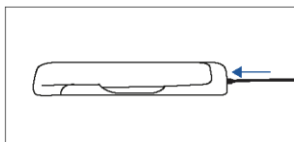
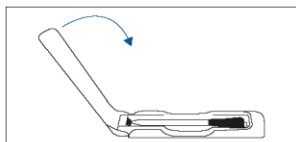

Kaip užregistruoti ir naudoti „Preci probe“ zondą

1. Įkiškite zondą į maistą.
2. Bakstelėkite □, kad pasirinktumėte norimą funkciją, ir bakstelėkite ⌚ tiek kartų, kiek reikia, kad pasirinktumėte zondo piktogramą.
3. Po kurio laiko orkaitė atpažins zondo kodą. Bakstelėkite ▶▶ ir rodyklėmis nustatykite tikslią temperatūrą.
4. Bakstelėkite ▶▶, kad patvirtintumėte. Nuo šio momento orkaitė naudos zondo duomenis jūsų maisto vidinei temperatūrai stebėti.
5. Pasiekus norimą vidinę temperatūrą, skamba įspėjamasis signalas ir orkaitė išsijungia. Atsargiai išimkite zondą iš maisto.

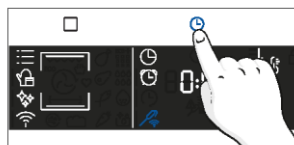
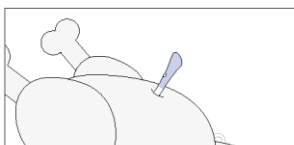

Maisto ruošos patarimai

Zonde yra vienas matavimo taškas. Įkiškite jį į maistą taip, kad metalinis antgalis būtų maisto produkto viduryje. Šis taškas turi būti kuo arčiau storiausios (šalčiausios) maisto gabalo dalies, kad būtų galima tiksliai stebėti maisto ruošos procesą.

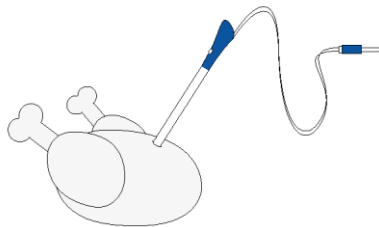

„Preci probe“ gali būti naudojamas su rankinėmis funkcijomis (statinė, statinė + ventiliatorius, kepsninė, „Super grill“, apkepimas ir daugiapakopė), su MAISTO RUOŠOS KATEGORIJOMIS (mėsa, žuvis ir daržovės) ir „Gentle cooking“.

Maisto kategorija	Siūloma vidaus T°C	Siūloma padėtis
Kepta jautiena	45 °C	Įstrižai storiausioje dalyje.
Skrudinta mėsa	55 °C / 60 °C / 65 °C	Naudodami cilindro formos maisto produktams (pvz., jautienos kepsniams) įkiškite galiuką kuo arčiau geometrinio centro.
Paukštiena	83–85 °C	Į storiausią krūtinėlės dalį
Žuvis (visa / kepsniai)	65 °C	Įstrižai storiausioje dalyje
Duona / troškiniai	90 °C	Netoli maisto produkto geometrinio centro



5. MAISTO RUOŠOS GAIRĖS

5.1. BENDROJI MAISTO RUOŠOS LENTELE

Kategorija	Receptas	Lygių skaičius	Maisto ruošos programa	T °C	Pašildymas	Maisto ruošos priedas	Lentynos padėtis	Maisto ruošos laikas po pašildymo* (min.)
Saldūs kepiniai	Maži pyragaičiai / bandelės	1	Statinė daugiapakopė	175 °C 160 °C	Y	Kepimo skarda Kepimo skarda	L3 L4	20–30 30–40
		2	Daugiapakopė	150 °C		Kepimas + gilesnės skardos	L2+L5	30–40
		3	Daugiapakopė	140 °C		Kepimo skardos	L2+L4+L6	40–50
	Biskvitai (26 cm skersmens)	1	Statinė	170 °C	Y	Metalinės grotelės + torto kepimo forma	L2	30–40
			Daugiapakopė	150 °C		Metalinės grotelės + torto kepimo forma	L4	40–50
		2	Daugiapakopė	150 °C		Metalinės grotelės + torto kepimo forma	L1+L4	50–60
	Sausainiai / trapios tešlos kepiniai	1	Statinė daugiapakopė	150 °C 150 °C	Y	Kepimo skarda Kepimo skarda	L3 L4	25–30 30–40
		2	Daugiapakopė	140 °C		Kepimas + gilesnės skardos	L2+L5	30–40
		3	Daugiapakopė	140 °C		Kepimo skardos	L2+L4+L6	35–40
	Spurgos	1	Statinė	190 °C	Y	Kepimo skarda	L4	25–35
		2	Daugiapakopė	170 °C		Kepimo skarda	L3	25–35
	Jorkšyro pudingas	1	Statinė	200 °C	Y	Kepimo skarda	L3	20–30
	Morengai	1	Daugiapakopė	90 °C	Y	Kepimo skarda		90–160
	Migdoliniai sausainiai	1	Statinė	150 °C	Y	Kepimo skarda	L3	15–20
	Obuolių pyragas	1	Statinė	185 °C	Y	Metalinės grotelės + torto kepimo forma	L2	60–70
		1	Daugiapakopė	170 °C	Y	Metalinės grotelės + torto kepimo forma	L4	65–75
	„Tarte tatin“	1	Statinė	170 °C	Y	Metalinės grotelės + torto kepimo forma	L2	40–60
	Šokoladinis suflė	1	Statinė	200 °C	Y	Kepimo skarda + formos	L3	10–15
	Sūrio pyragas	1	Statinė	150 °C	Y	Metalinės grotelės + torto kepimo forma	L2	50–65
	Šaldyti prancūziški rageliai	1	Statinė	180 °C	Y	Kepimo skarda	L3	20–25
2		Statinė	180 °C	Kepimo skardos		L2+L5	25–35	
3		Daugiapakopė	160 °C	Kepimo skardos		L2+L4+L6	30–40	
Šaldytas štrudelis	1	Statinė	210 °C	Y	Kepimo skarda	L3	30–45	
Skrudinta duona	1	„Supergrill“	5	N	Metalinės grotelės	L6	4–6	



Kategorija	Receptas	Lygių skaičius	Maisto ruošos programa	T°C	Pašildymas	Maisto ruošos priedas	Lentynos padėtis	Maisto ruošos laikas po pašildymo* (min.)
Duona ir plokščia duona	Fokačija	1	Statinė	200 °C	Y	Kepimo skarda	L2 arba L3	25–35
	Viso grūdo duona	1	Statinė	200 °C	Y	Kepimo skarda	L3	35–50
Pikantiški pyragai ir troškiniai	Sūrūs pyragaičiai / apkepai su įdaru (26 cm skersmens)	1	Statinė	200 °C	Y	Metalinės grotelės + apkepo forma	L1 arba L2	30–50
		2	Daugiapakopė	180 °C	Y	Metalinės grotelės + apkepo forma	L1+L4	50–70
	Sūrio suflių	1	Statinė	200 °C	Y	Kepimo skarda + formos	L3	20–35
	Šviežia lazanija	1	Statinė	200 °C	Y	Metalinės grotelės + orkaitei tinkamas indas	L3	40–60
	Šaldyta lazanija	1	Statinė	180 °C	Y	Metalinės grotelės + orkaitei tinkamas indas	L3	50–60
	Šaldyti vamzdučiai	1	Statinė	180 °C	Y	Metalinės grotelės + orkaitei tinkamas indas	L3	45–55
	Kepti makaronai	1	Apkepimas	200 °C	Y	Metalinės grotelės + orkaitei tinkamas indas	L4	20–30
Pica	Šviežia pica (skarda)	1	Statinė	250 °C	Y	Kepimo skarda	L2 arba L3	15–20
	Šviežia pica (skarda)	1	Pica	250 °C	N	Kepimo skarda	L2 arba L3	18–25
		2	Daugiapakopė	180 °C	Y	Kepimas + gilesnės skardos	L2+L5	25–35
	Šviežia pica (apvali)	1	Statinė	250 °C	Y	Kepimo skarda	L2 arba L3	8–10
	Šviežia pica (apvali)	1	Pica	300 °C	N	Kepimo skarda	L2 arba L3	15–20
		2	Daugiapakopė	180 °C	Y	Kepimas + gilesnės skardos	L2+L5	30–40
	Šaldyta pica (plona pluta)	1	Statinė	220 °C	Y	Metalinės grotelės	L3	10–15
		2	Daugiapakopė	200 °C		Metalinės grotelės	L2+L5	15–25
3		Daugiapakopė	180 °C	Metalinės grotelės		L2+L4+L6		
Šaldyta pica (plona pluta)	1	Pica	200 °C	N	Metalinės grotelės	L2	10–15	
Mėsa ir paukštiena	Keptas visas viščiukas (1–1,2 kg)	1	Apkepimas	220 °C	Y	Metalinės grotelės / L4 Padėkite kepimo skardą ties L1 su 150 ml puodelio vandens	L4	40–60
	Vištienos šlaunelės	1	„AirFry“***	220 °C	N	„AirFry“ skarda**	L4	30–50
	Kepta antiena	1	Apkepimas	200 °C	Y	Metalinės grotelės + orkaitei tinkamas indas	L3	50–60



Kategorija	Receptas	Lygių skaičius	Maisto ruošos programa	T°C	Pašildymas	Maisto ruošos priedas	Lentynos padėtis	Maisto ruošos laikas po pašildymo* (min.)
Mėsa ir paukštiena	Gaidiena	1	Apkepimas	220 °C	Y	Metalinės grotelės. Padėkite kepimo skardą ties L1	L4	20–40
	Kepta kalakutiena	1	Apkepimas	200 °C	Y	Metalinės grotelės + orkaitėi tinkamas indas	L3	50–60
	Kiaulienos šonkauliai (1000–1200 g)	1	Statinė	200 °C	Y	Metalinės grotelės + orkaitėi tinkamas indas	L3	80–100
	Dešrelės	1	„Supergrill“	4	Y	Metalinės grotelės	L5	40–50
	Jautienos filė (1000–1500 g)	1	„Gentle cooking“***	60 °C	N	Metalinės grotelės + orkaitėi tinkamas indas	L3	60–80
	Kepta jautiena (500 g)	1	Apkepimas	220 °C	Y	Kepimo skarda	L3	20–40
	Maltos mėsos kepsnys (1000–1500 g)	1	Statinė	180 °C	Y	Kepimo skarda	L3	40–50
	Kepta vištiena su bulvėmis	1	Apkepimas	200 °C	Y	Gilesnė skarda	L4	45–60
Žuvis ir jūros gėrybės	Ant grotelių keptos jūros gėrybės	1	„Supergrill“	4	N	Metalinės grotelės	L5	15–30
	Šaldytos žuvies lazdelės	1	„AirFry“**	200 °C	N	„AirFry“ skarda**	L4	20–25
	Kepta žuvis	1	ECO	200 °C	N	Metalinės grotelės. Padėkite kepimo skardą ties L1	L3	40–60
Daržovės	Daržovių užkepėlė	1	ECO	200 °C	N	Metalinės grotelės + orkaitėi tinkamas indas	L3	80–90
	Šaldytos gruzdintos bulvės (300–500 g)	1	„AirFry“***	220 °C	N	„AirFry“ skarda**	L4	18–25
	Bulvių užkepėlė	1	Apkepimas	200 °C	Y	Metalinės grotelės + orkaitėi tinkamas indas	L4	15–25
	Keptos bulvės	1	Statinė	200 °C	Y	Kepimo skarda	L4	30–50

Maisto ruošos laikas gali skirtis priklausomai nuo naudotojo recepto ir sudėties.

* jei reikia pašildyti

** Priklauso nuo orkaitės modelio.



i PASTABA. Kepant pyragus, apkepęs su įdaru ir kitus receptus, kai reikia formos arba indo, padėkite 2 pakopomis viršutinę skardą kairėje pusėje ir apatinę skardą dešinėje pusėje.



5.2. LENTELĖ „EVERYDAY COOKING“

Maisto kategorijos meniu leidžia ruošti maistą pagal įvairius receptus be orkaitės pašildymo, naudojant specialias maisto ruošos programas, pritaikytas kiekvienos kategorijos poreikiams.

Pasirinkus maisto ruošos programą, rodomas numatytasis laikas, kurį galima redaguoti sukant dešiniąją rankenėlę; maisto ruošos temperatūrą galima keisti paspaudus specialią piktogramą. Abu parametrus galima nustatyti pagal ribotą intervalą, kaip parodyta toliau pateiktoje lentelėje.

Simbolis	Aprašymas	Pašildymas	Lentynos padėtis	Temperatūros intervalas (°C)	Laikotarpis (min.)	Mėsos zondo temperatūra (jei yra)	Aprašymas
	Mėsa	NĖRA	2, 3, 4	180–200	20–30	55–85 °C	Jautiena, veršiena ir kiaulienos kepsniai, paukštiena ir mėsos gabalai.
	Žuvis	NĖRA	3–4	160–180	15–45	55–65 °C	Visa žuvis ir filė.
	Daržovės	NĖRA	3–4	180–200	30–80	70–90 °C	Keptos daržovės ir bulvės

i PASTABA. Jei išjungus orkaitę reikia tęsti maisto ruošą, rekomenduojama vengti „Everyday cooking“ programų ir pasirinkti [standartines funkcijas](#).

Receptas	Porcijos dydis	Maisto ruošos programa	T°C	Maisto ruošos priedas	Lentynos padėtis	Maisto ruošos laikas (min.)
Jautienos kepsnys	500–800 g	Mėsa	190 °C	Metalinės grotelės	L3	30–40
Jautienos filė	200 g	Mėsa		Metalinės grotelės	L3	
Maltos mėšos kepsnys	1000–1500 g	Mėsa	180 °C	Metalinės grotelės	L3	40–50
Jautienos velingtono kepsnys	500 g	Mėsa	200 °C	Metalinės grotelės	L3	50–80
Kiaulienos kepsnys	800–1000 g	Mėsa	200 °C	Metalinės grotelės	L3	40–70
Kiaulienos šonkauliai	1000–1200 g	Mėsa	200 °C	Metalinės grotelės	L3	80–100
Ėrienos šonkauliai	800–1000 g	Mėsa	200 °C	Metalinės grotelės	L3	60–80
Ėrienos blauzda	1500–2000 g	Mėsa	190 °C	Metalinės grotelės	L3	80–100
Lašišų filė	200–600 g	Žuvis	170 °C	Kepimo skarda	L3	20–35
Tunų kepsniai	600 g (apie 4 vnt.)	Žuvis	180 °C	Metalinės grotelės	L3	10–20
Kardžuvių kepsniai	700 g (apie 4 vnt.)	Žuvis	200 °C	Kepimo skarda	L3	15–20
Menkių filė	600 g (apie 4 vnt.)	Žuvis	150 °C	Kepimo skarda	L3	10–20
Visas pagelas	1	Žuvis	170 °C	Kepimo skarda	L3	35–45
Pagelų filė	600 g (apie 4 vnt.)	Žuvis	150 °C	Kepimo skarda	L3	10–20
Vilkešerių filė	600 g (apie 4 vnt.)	Žuvis	150 °C	Kepimo skarda	L3	10–20
Druskoje kepta žuvis	1	Žuvis	220 °C	Kepimo skarda	L3	30–40
Žuvų iešmeliai	8 vnt.	Žuvis	150 °C	Metalinės grotelės	L3	20–30
Įdaryti kalmarai	4 vnt.	Žuvis	180 °C	Kepimo skarda	L3	25–40
Viso grūdo duona	1	Kepiniai	200 °C	Metalinės grotelės	L3	35–50
Ruginė duona	1	Kepiniai	190 °C	Metalinės grotelės	L3	35–50
Forminė duona	1	Kepiniai	200 °C	Metalinės grotelės	L3	35–50
Šaldyti prancūziškieji batonai	1	Kepiniai	200 °C	Metalinės grotelės	L3	15–25
Šaldyti sluoksniuotos tešlos pyragaičiai	1	Kepiniai	190 °C	Metalinės grotelės	L3	20–30
Pankoliai	1 skarda	Daržovės	200 °C	Metalinės grotelės	L3	30–40



Receptas	Porcijos dydis	Maisto ruošos programa	T°C	Maisto ruošos priedas	Lentynos padėtis	Maisto ruošos laikas (min.)
Daržovių mišinys	1 skarda	Daržovės	190 °C	Metalinės grotelės	L3	40–45
Žiediniai kopūstai	1 skarda	Daržovės	190 °C	Metalinės grotelės	L3	40–50
Moliūgų kubeliai	1 skarda	Daržovės	200 °C	Metalinės grotelės	L3	30–40
Įdarytos paprikos	1 skarda	Daržovės	180 °C	Metalinės grotelės	L3	70–80
Įdarytos cukinijos	1 skarda	Daržovės	190 °C	Metalinės grotelės	L3	35–45
Morkų lazdelės	1 skarda	Daržovės	180 °C	Kepimo skarda	L3	35–40
Brokoliai	1 skarda	Daržovės	190 °C	Kepimo skarda	L3	30–40
„Ratatouille“	1 skarda	Daržovės	190 °C	Metalinės grotelės	L3	40–45
Daržovių apkepas	6 indeliai	Daržovės	180 °C	Kepimo skarda + formos	L3	25–35



6. PRIEŽIŪRA IR VALYMAS

6.1. BENDROSIOS REKOMENDACIJOS

Reguliariai valomą prietaisą galbūt naudosite ilgiau. Prieš atlikdami valymo darbus rankiniu būdu palaukite, kol orkaitė atvės.

- Atlikę minimalius valymo darbus po kiekvieno orkaitės naudojimo, užtikrinsite puikią prietaiso švarą.
- Orkaitės sienelių neišklokite aliuminio folija arba parduotuvėse parduodama vienkartinė apsauga. Aliuminio folija arba kita apsauga, tiesiogiai besiliečianti su įkaitusiu emaliu, gali išsilydyti ir pažeisti vidinių sienelių emalį.
- Kad orkaitės stipriai neišteptumėte ir dėl to neatsirasų stiprus dūmų kvapas, rekomenduojame nenaudoti prietaiso nustačius labai aukštą temperatūrą. Geriau nustatyti ilgesnę maisto ruošos trukmę ir šiek tiek sumažinti temperatūrą.
- Be kartu su orkaite pateikiamų priedų, rekomenduojame naudoti tik labai aukštai temperatūrai atsparius indus ir kepimo formas.

6.2. ORKAITĖS VALYMAS

6.2.1. ORKAITĖS VIDUJE: valymo funkcijos

 **Pirrolizinis valymas** (* priklauso nuo orkaitės modelio)

Šis procesas pagrįstas to paties pavadinimo cheminiu procesu, kai skyla sudėtingos medžiagos taikant terminį apdorojimą.

Paleidus šią funkciją orkaitės durelės automatiškai užrakinamos ir greitai pakyla temperatūra iki 410 °C. Valymo ciklo pabaigoje visas, kas lieka ertmėje, yra minimalus dulkių nuosėdų kiekis, lengvai nušluostomas drėgna šluoste.

Kaip tai veikia

1. Išimkite visus priedus iš orkaitės, pvz., groteles, šonines lentynas ir jų varžtus (*).
2. Pasukite funkcinę rankenėlę ties . Pasukite sukamąjį valdiklį, kad nustatytumėte pirrolizės programą. Leiskite funkcijai veikti iš anksto nustatytą laiką. Šio proceso ir kito aušinimo etapo metu orkaitės durelės liks užrakintos.
3. Prietaisui atvėsus, vidinius orkaitės paviršius nuvalykite šluoste.

▲ ĮSPĖJIMAS! Prieš liesdami prietaisą įsitikinkite, kad jis vėsus. Reikia atsargiai elgtis su visais karštais paviršiais, nes kyla nudegimų pavojus. Naudokite distiliuotą arba geriamą vandenį.

(*) tik 7 lygių modeliams.

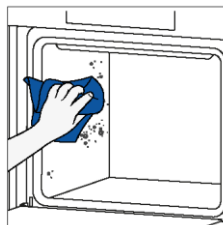
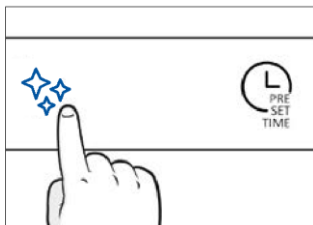
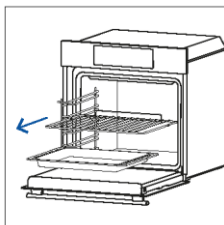

„H2O cleaning“

Funkcija „H2O cleaning“ lengvai pašalina neprikibusius nešvarumus; tai greitas ir ekologiškas sprendimas, kai orkaitės ertmė išvaloma garais.

Kaip tai veikia

1. Į orkaitės dugno įspaudą įpilkite 100 ml vandens.
2. Pasukite rankenėlę ties . Jei reikia, pasukite sukamąjį valdiklį, kad nustatytumėte „Hydro clean“ programą. Leiskite funkcijai veikti iš anksto nustatytą laiką.
3. Valymo proceso pabaigoje leiskite orkaitei atvėsti.
4. Prietaisui atvėsus, vidinius orkaitės paviršius nuvalykite šluoste.
5. **⚠️ ĮSPĖJIMAS!** Prieš liesdami prietaisą įsitinkinkite, kad jis vėsus. Reikia atsargiai elgtis su visais karštais paviršiais, nes kyla nudegimų pavojus. Naudokite distiliuotą arba geriamą vandenį.

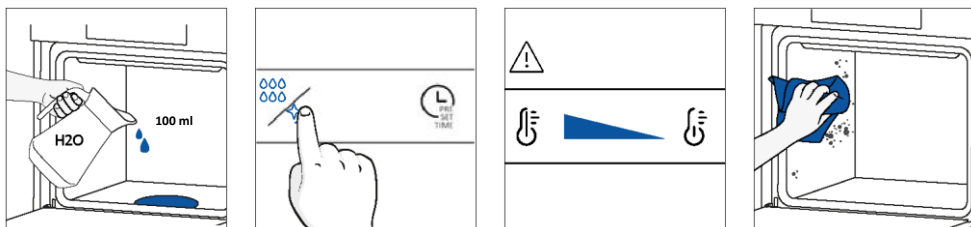

Valymas katalizės būdu

Orkaitės ertmėje išsidėsčiusios katalizinės plokštės padės lengviau išvalyti nešvarią orkaitę.

Plokštės padengtos specialiu emaliu su mikroporomis, gerai sugeriančiu besitaškancius riebalus.

Katalizinės cheminės reakcijos metu absorbuoti riebalai paverčiami dujiniais elementais esant aukštai temperatūrai.

Rekomendacija. Galite pakeisti katalizines plokštes po maždaug trejų metų naudojimo, ypač jei naudojate orkaitę nuo dviejų iki trijų maisto ruošos ciklų per savaitę. Taip užtikrinamas optimalus našumas ir švara.

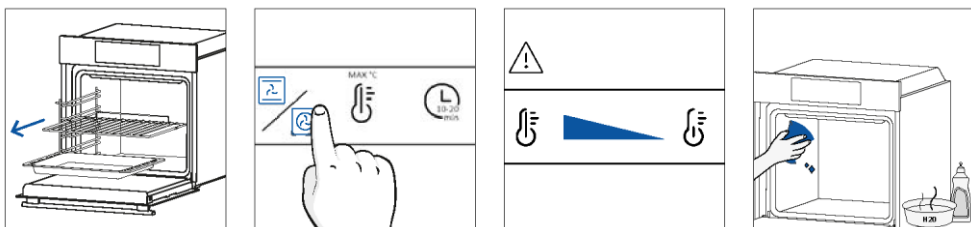

6.2.2. ORKAITĖS IŠORĖ: stiklinių durelių išėmimas ir valymas

1. Nustatykite dureles 90° kampu. Pasukite vyrių fiksavimo ąseles į išorę nuo orkaitės.

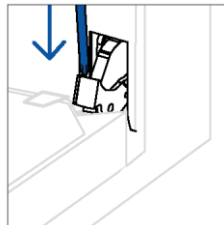
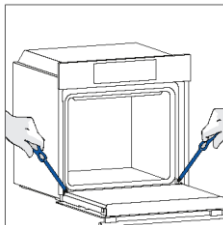

2. Nustatykite dureles 45° kampu. Vienu metu paspauskite du mygtukus abiejose durelių šoninių pečių pusėse ir patraukite į save, kad nuimtumėte viršutinį stiklinių durelių dangtelį.

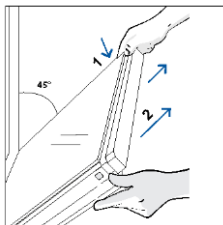

3. Labai atsargiai išimkite orkaitės stiklą, pradėdami nuo vidinio sluoksnio. Procedūros metu tvirtai laikykite stiklą abiem rankomis ir padėkite jį ant paminkštinto plokščio paviršiaus (pvz., ant audinio).

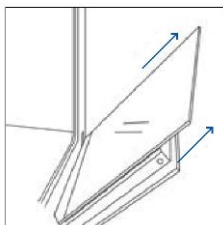

4. **⚠ ĮSPĖJIMAS!** Išorinio stiklo negalima išimti.

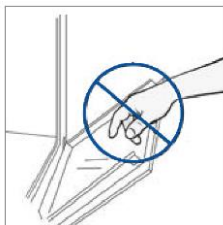

5. Nuvalykite stiklą minkšta šluoste ir tinkamomis valymo priemonėmis.



6. Įdėkite stiklo plokštes, įsitikinę, kad etiketė „Low-E“ yra teisingai įskaitoma ir yra apatinėje kairėje durelių pusėje, šalia kairiojo šono vyrio. Tada atspausdinta etiketė ant pirmojo stiklo liks durelių viduje.

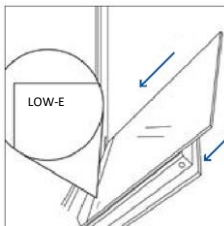

7. Uždėkite viršutinį stiklinių durelių dangtį, stumdami jį į vidų, kol išgirsite dviejų šoninių mygtukų spragtelėjimą.

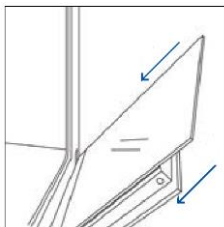

8. Tada grąžinkite dureles į 90° padėtį ir į vidų pasukite vyrių fiksavimo ąselės link orkaitės vidaus.

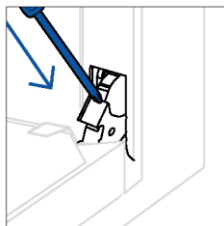
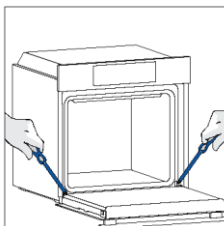

6.3. PRIEDŲ VALYMAS

Po kiekvieno naudojimo būtina kruopščiai nuvalykite priedus ir nusauskite rankšluosčiu. Jei nešvarumų išlieka, galite palaikyti priedus vandens ir muilo tirpale maždaug 30 minučių ir vėl nuplauti.

ŠONINIŲ LENTYNŲ VALYMAS

– 6 lygių modelis

1. Išimkite šonines lentynas traukdami jas rodyklių kryptimi.
2. Norėdami nuvalyti šonines lentynas, įdėkite jas į indaplovę arba nuplaukite drėgna kempine ir būtinai nusauskite.
3. Baigę valymo darbus, šonines lentynas įdėkite atgal atvirkštine tvarka.

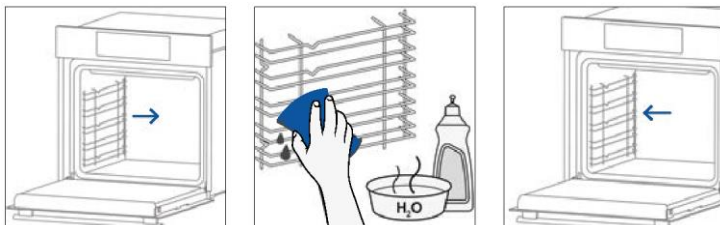

– 7 lygių modelis

1. Nuimkite šonines lentynas, pirmiausia patraukdami priekinę dalį rodyklės kryptimi ir nuimdami galinę dalį nuo varžtų.
2. Norėdami nuvalyti šonines lentynas, įdėkite jas į indaplovę arba nuplaukite drėgna kempine ir būtinai nusauskite.
3. Po valymo proceso sumontuokite šonines lentynas atvirkštine tvarka: įdėkite galinę dalį tarp varžtų ir stumkite priekinę dalį rodyklės kryptimi.

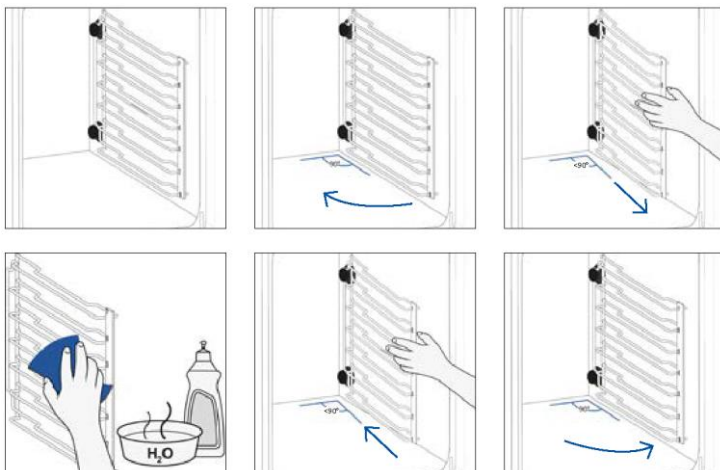

6.4. PRIEŽIŪRA

KOMPONENTŲ KEITIMAS

Lemputės keitimas viršuje

1. Atjunkite orkaitę nuo maitinimo šaltinio.
2. Nuimkite lempučių stiklinį dangtelį.
3. Išimkite lempučių.
4. Pakeiskite lempučių nauja to paties tipo lempučių.
5. Uždėkite stiklinį lempučių dangtelį.
6. Prijunkite orkaitę prie maitinimo šaltinio.

1 veiksmas

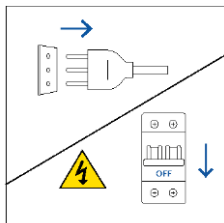

2 veiksmas

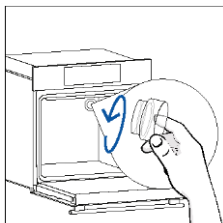

3 veiksmas

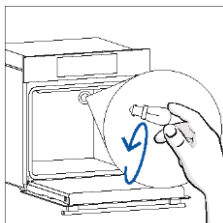

4 veiksmas

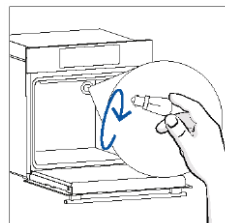

5 veiksmas

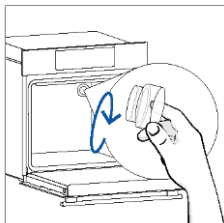

6 veiksmas

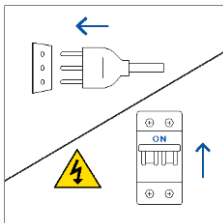

Šiame gaminyje įrengti vienas ar keli G energijos efektyvumo klasės šviesos šaltiniai (lempučių).



Šoninės lemputės keitimas

1. Atjunkite orkaitę nuo maitinimo šaltinio.
2. Plokščiąjį atsuktuvą įkiškite prie apsauginio stiklo šono ir švelniai paspauskite, kad jį nuimtumėte.
3. Atsargiai ištraukite lemputę iš jos pagrindo.
4. Įdėkite naują lemputę.
5. Uždėkite apsauginį stiklą atsargiai spausdami, kol jis užsifiksuos.
6. Prijunkite orkaitę prie maitinimo šaltinio.

1 veiksmas

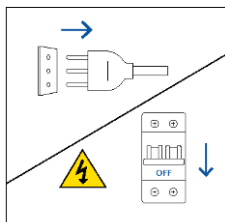

2 veiksmas

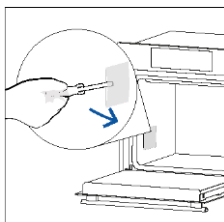

3 veiksmas

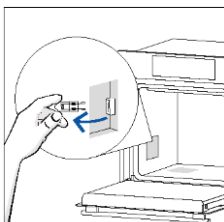

4 veiksmas

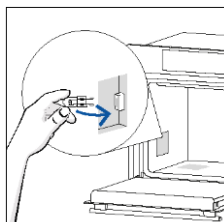

5 veiksmas

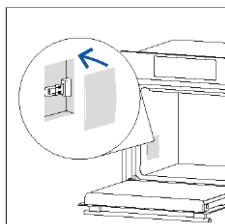

6 veiksmas

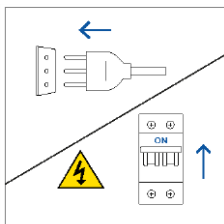

Šiame gaminyje įrengti vienas ar keli G energijos efektyvumo klasės šviesos šaltiniai (lemputė).

7. TRIKČIŲ ŠALINIMAS

Jei naudojant orkaitę įvyksta klaida, ekrane rodomas klaidos identifikavimo kodas „ER“ ir du skaitmenys. Išjunkite orkaitę ir ištraukite jos kištuką, palaukite kelias minutes, tada vėl prijunkite. Jei klaida išnyksta, galite naudoti orkaitę. Jei ne, skambinkite klientų aptarnavimo tarnybai ir praneškite ekrane rodomą kodą (ERXX).

Klaida



Dūmai

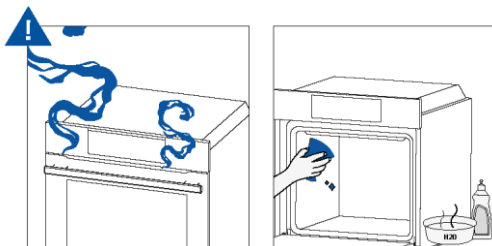

8. APLINKOS APSAUGA IR ATLIEKŲ ŠALINIMAS

8.1. PRIETAISO ŠALINIMAS



Šis prietaisas yra paženklinamas pagal Europos Direktyvą 2012/19/ES dėl elektros ir elektroninių prietaisų (EEĖA). Elektros ir elektroninės įrangos atliekose yra ir teršiančių medžiagų (kurios gali turėti neigiamą poveikį aplinkai), ir baziųjų elementų (kuriuos galima naudoti pakartotinai). Svarbu, kad elektros ir elektroninės įrangos atliekos būtų specialiai apdorotos, siekiant tinkamai atskirti ir pašalinti teršalus ir atgauti visas medžiagas.

Žmonės gali atlikti svarbų vaidmenį užtikrindami, kad elektros ir elektroninės įrangos atliekos netaptų aplinkosaugos problema. Būtina laikytis kelių pagrindinių taisyklių:

- elektros ir elektroninės įrangos atliekos neturėtų būti perdirbamos kaip buitinės atliekos;
- elektros ir elektroninės įrangos atliekos turėtų būti vežamos į specialias surinkimo zonas, kurias tvarko miesto taryba arba registruota bendrovė.

Daugelyje šalių didelės elektros ir elektroninės įrangos atliekos gali būti surenkamos iš namų. Kai nusiperkate naują prietaisą, senąjį galite grąžinti pardavėjui, kuris turi vieną kartą priimti jį nemokamai, jei prietaisas yra tokio pat tipo ir atlieka tas pačias funkcijas kaip ir įsigytas prietaisas.

8.2. TAUPYMAS IR APLINKOS TAUSOJIMAS

Jei įmanoma, orkaitės pašildymo stenkitės išvengti ir bandykite visada iki galo užpildyti orkaitę.

Orkaitės dureles darinėkite kuo įmanoma rečiau, nes kiekvieną kartą atidarius orkaitę iš ertmės sklinda šiluma. Norėdami stipriai sumažinti elektros energijos sąnaudas, išjunkite orkaitę likus 5–10 minučių iki numatyto maisto ruošos laiko pabaigos ir naudokite likusią, toliau orkaitės generuojamą šilumą.

Laikykite sandariklius švarius ir tvarkingus, kad išvengtumėte šilumos sklaidos už ertmės ribų. Jei elektros tiekimo sutartį esate sudarę pagal valandinį tarifą, paprasta taupyti elektros energiją naudojant atidėtos maisto ruošos programą – maisto ruošos procesą pradėkite tada, kai tarifas mažesnis.

9. ĮRENGIMAS

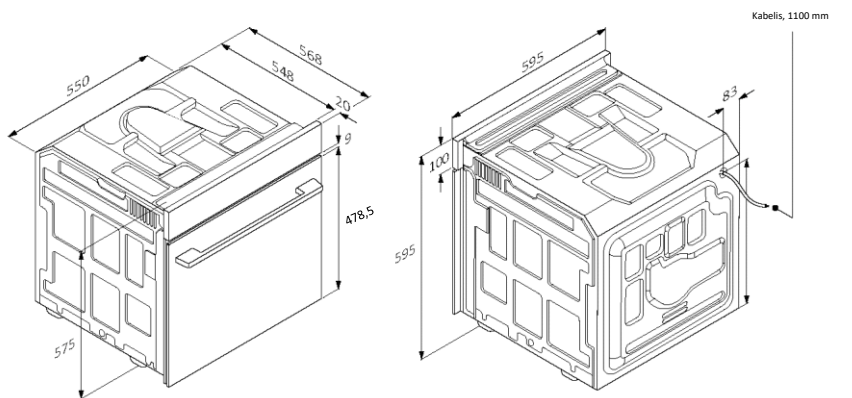

mm

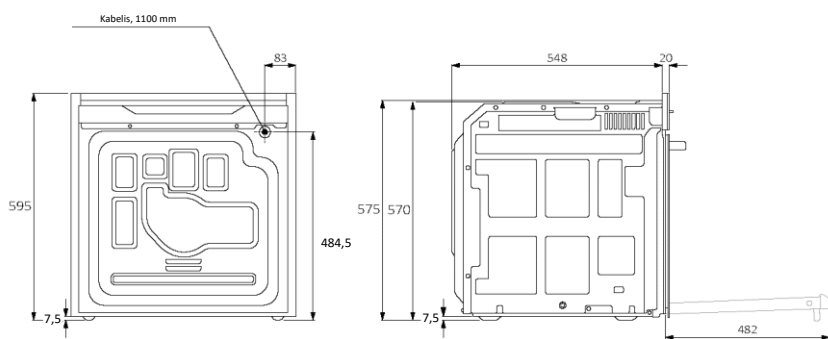

Vaizdas iš galo

Vaizdas iš šono

mm

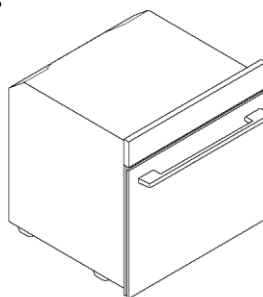
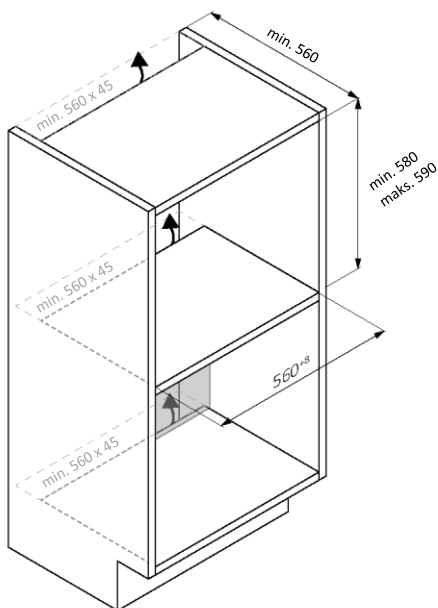
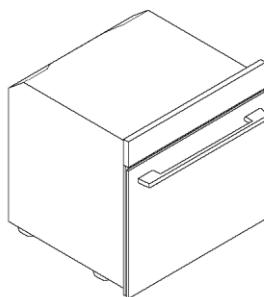
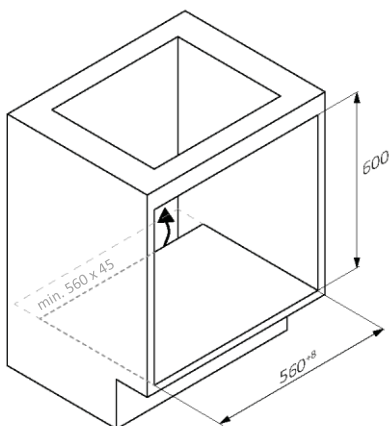

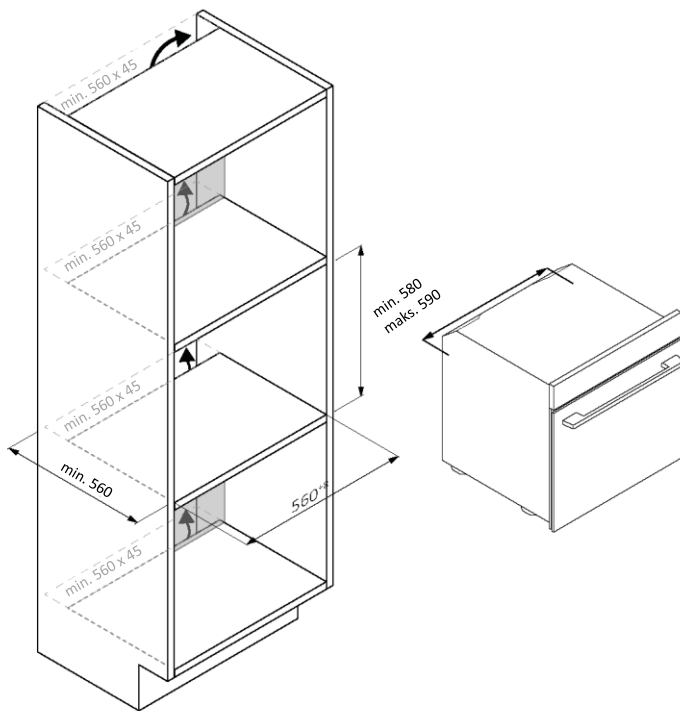

LT 51



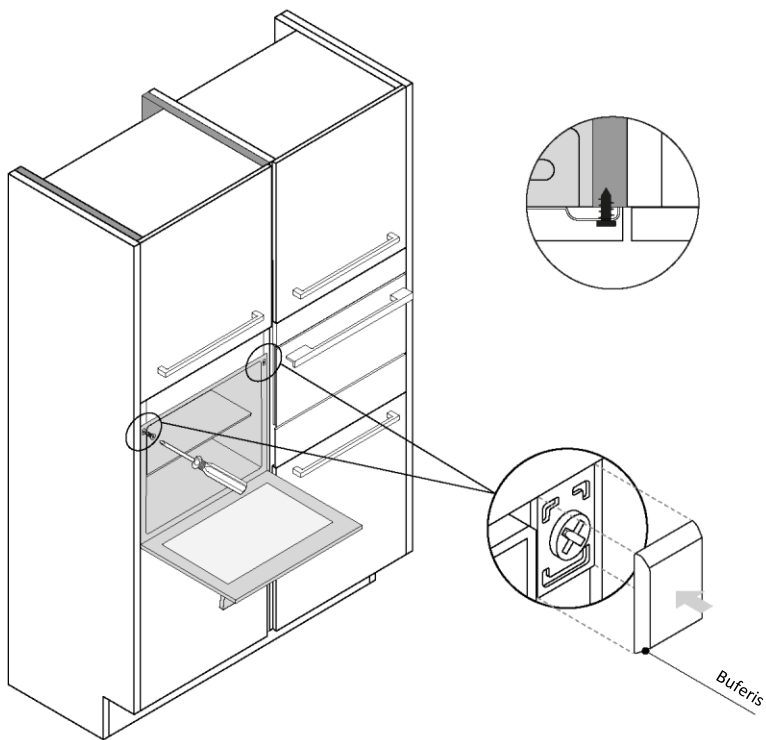

mm



TERE TULEMAST!

Aitäh, et valisite meie toote. Ohutuse tagamiseks ja parimate tulemuste saamiseks lugege see juhend, kaasa arvatud ohutusjuhised, hoolikalt läbi ja hoidke see edaspidiseks kasutamiseks alles.

Enne ahju paigaldamist märkige üles seerianumber, mida võite remontimiseks vajada. Kontrollige seadet transportimise ajal tekkinud kahjustuste suhtes ja kui te pole kindel, konsulteerige enne seadme kasutamist tehnikuga. Hoidke pakkematerjal lastele kättesaamatus kohas.

i MÄRKUS. Pidage meeles, et ahju omadused ja tarvikud võivad olenevalt ostetud mudelist erineda.

SISUKORD

1. OHUTUSTEAVE

2. TOOTE TUTVUSTUS

- 2.1. TOOTE ÜLEVAADE
- 2.2. TARVIKUD
- 2.3. JUHTPANEEL
- 2.4. ÜHENDUVUS

3. ENNE ALUSTAMIST

- 3.1. TEAVE ALUSTAMISEKS
- 3.2. ESIMENE KASUTUSKORD
- 3.3. EELNEV PUHASTAMINE

4. TOOTE KASUTAMINE

- 4.1. KUIDAS TOODE TOIMIB
- 4.2. TOIDUVALMISTAMISE FUNKTSIOONID

5. TOIDUVALMISTAMISE JUHISED

- 5.1. ÜLDINE KÜPSETUSTABEL
- 5.2. IGAPÄEVASE KÜPSETAMISE TABEL EVERYDAY COOKING

6. HOOLDUS JA PUHASTUS

- 6.1. ÜLDISED SOOVITUSED
- 6.2. AHJU PUHASTAMINE
 - 6.2.1. AHJUS: puhastusfunktsioonid
 - 6.2.2. VÄLJASPOOL AHJU: klaasukse eemaldamine ja puhastamine
- 6.3. TARVIKUTE PUHASTAMINE
- 6.4. HOOLDUS

7. VEAOTSING

8. KESKKONNAKAITSE JA KÕRVALDAMINE

- 8.1. SEADME KÕRVALDAMINE
- 8.2. KESKKONNA SÄÄSTMINE JA AUSTAMINE

9. PAIGALDAMINE

1. OHUTUSTEAVE

ÜLDISED HOIATUSED

- Ärge kasutage puhastamiseks aurupuhastit.
- **⚠ ETTEVAATUST:** termilise katkestuse tahtmatust lähtestamisest tuleneva ohu vältimiseks ei tohi seda seadet tarnida välise lülitusseadme, näiteks taimeri kaudu ega ühendada vooluahelaga, mida vahend regulaarselt sisse ja välja lülitab
- Seadme kasutamise ajal muutub see kuumaks. Hoiduge ahjus olevate kütteelementide puutumisest.

Kasutada vastavalt ettenähtud otstarbele

- Kasutage ahju ainult ettenähtud otstarbel, st ainult toidu valmistamiseks; mis tahes muu kasutus, näiteks soojusallikana, loetakse mitteotstarbeliseks ja seetõttu ohtlikuks. Tootja ei ole vastutav kahjustuste eest, mis tulenevad ebaõigest, valest või ebamõistlikust kasutamisest.

Kasutuspiirangud

- Lapsed alates 8. eluaastast ning piiratud füüsiliste, sensoorsete või vaimsete võimetega või väheste kogemuste ja teadmistega isikud võivad seadet kasutada üksnes järelevalvel või kui neid on juhendatud seadme ohutu kasutamise osas ning nad mõistavad seadme kasutamisega seotud ohte. Lapsed ei tohi seadmega mängida. Lapsed ei tohi seadet puhastada ega hooldada ilma järelevalveta.
- Lapsed ning piiratud füüsiliste, sensoorsete või vaimsete võimetega või väheste kogemuste ja teadmistega isikud võivad seadet kasutada üksnes järelevalve all või kui nende ohutuse eest vastutaja on neid seadme ohutu kasutamise osas juhendanud.
- Jälgige, et lapsed seadmega ei mängiks.
- **⚠ HOIATUS:** seade ja selle ligipääsetavad osad kuumenevad kasutamise ajal. Hoiduge kütteelementide puutumisest

Alla kaheksa aasta vanused lapsed tuleb hoida seadmest eemal, välja arvatud juhul, kui nad on pideva järelevalve all.

- **⚠ HOIATUS!** Ligipääsetavad osad võivad kasutamise ajal kuumeneda. Väikesed lapsed tuleks seadmest eemal hoida.

PAIGALDAMISHOIATUSED

- Ahi võib asuda kõrgel püstakus või tööpinna all.
- Enne kinnitamist tuleb tagada ahju paigaldusruumis hea ventilatsioon, et sisemiste osade jahutamiseks ja kaitsmiseks vajaliku värske õhu ringlus oleks piisav. Tehke joonistel näidatud avad vastavalt kinnituse tüübile. Kinnitage ahi alati seadmega kaasasolevate kruvidega mööbli külge.
- Seadme kasutamiseks nimisagedustel ei ole vaja teha täiendavaid toiminguid/seadistamisi.
- Ülekuumenemise vältimiseks ei tohi seadet paigaldada dekoratiivukse taha.
- Paigaldamise ajaks tuleb ahi ülekuumenemise vältimiseks vooluvõrgust lahti ühendada.
- Kui volest paigaldamisest tulenevate rikete kõrvaldamiseks on vaja tootja abi, ei kuulu sellised abitööd garantii alla. Järgida tuleb professionaalselt kvalifitseeritud personali paigaldusjuhiseid.
- Valesti paigaldamine võib põhjustada kahju või vigastusi inimestele, loomadele või esemetele. Tootja ei kannu vastutust selliste kahjude ja vigastuste eest.
- Seadme peab paigaldama kvalifitseeritud tehnik, kes peab teadma ja järgima paigaldusriigis kehtivaid seadusi ja tootja juhiseid.
- Pärast seadme lahtipakkimist veenduge alati, et see ei ole kahjustatud. Probleemi korral võtke enne paigaldamist ühendust klienditeenindusega ja ärge ühendage seadet toiteallikaga.
- Enne seadme kasutamist eemaldada pakkematerjal.
- Paigaldamise ajal ärge kasutage ahju töstmiseks ja liigutamiseks ahju ukse käepidet.
- Paigaldusmööbel ja sellega külgnev mööbel peavad taluma temperatuuri 95 °C.
- Soovitav on paigaldamise ajal kanda kaitsekindaid, et vältida sisselõikeid.

- Ärge paigaldage seadet avatud keskkonda, mis puutub kokku ümbritseva keskkonna mõjudega.
- Seade on mõeldud kasutamiseks kõrgusel alla 2000 m.

ELEKTRIOIATUSED

- Pistikupesa peab sobima sildil näidatud koormusega ning selle maanduskontakt peab olema ühendatud ja kasutusel. Maandusjuht on kollakasrohelist värvi. Selle toiminguga peab tegema vastava kvalifikatsiooniga spetsialist.
- Ühenduse toiteallikaga saab teha ka seadme ja toiteallika vahele paigaldatava, kehtivatele õigusaktidele vastava omipolaarse kaitselülitiga, mis suudab taluda maksimaalset ühendatud koormust ja mille kontaktide eraldatus vastab III kategooria liigpinge nõuetele.
- Kui pistikupesa ja seadme pistik ei ühildu, paluge kvalifitseeritud elektrikul asendada pistikupesa muu sobiva tüübiga. Pistik ja pistikupesa peavad vastama paigaldusriigi kehtivatele normidele.
- Kollakasrohelist maandusjuhett ei tohi kaitselülitiga katkestada. Ühendamiseks kasutatav pistikupesa või omipolaarne kaitselüliti peab pärast seadme paigaldamist olema kergesti ligipääsetav.
- Kui toitekaabel on kahjustunud, peab ohtude minimeerimiseks selle välja vahetama tootja, tootja volitatud hooldustehnik või sarnase kvalifikatsiooniga spetsialist. Parandustööde osas pöörduge ainult klienditeenindusosakonna poole ja taotlege originaalvaruosade kasutamist.
- Enne mis tahes tööde või hooldustoimingute alustamist lahutage seade vooluvõrgust.
-  **HOIATUS:** elektrilöögi vältimiseks veenduge enne pirni vahetamist, et seade oleks välja lülitatud.
- Enne eemaldatavate osade eemaldamist tuleb ahi välja lülitada. Pärast puhastamist paigaldage need uuesti tagasi vastavalt juhistele.
- Igasuguse elektriseadme kasutamine eeldab teatud põhireeglite järgimist:
 - ärge tõmmake toitekaablist, et seadet toiteallikast lahti ühendada;
 - ärge puudutage seadet märgade või niiskete käte või jalgadega;

- üldjuhul ei soovitata kasutada adaptereid, mitmikpistikupesasid ja pikendusjuhtmeid;
- seadme talitlushäire ja/või halvasti töötamise korral lülitage seade välja ja ärge püüdke seda ise parandada, avada vms.
- **i MÄRKUS:** kuna ahi võib vajada hooldustöid, on soovitatav hoida kasutusvalmis veel üks seinapistikupesa, millega seade ühendada juhul, kui see paigalduskohast eemaldatakse.
- Igasugune valesti tehtud remont, paigaldamine ja hooldus võib kasutajat tõsiselt ohustada.
- Tootmisettevõtte teatab, et ei vastuta otseste ega kaudsete kahjude eest, mis on põhjustatud ebaõigest paigaldus-, hooldus- või remonditööst. Lisaks ei vastuta see kahjude eest, mis on põhjustatud maandussüsteemi puudumisest või katkemisest (nt elektrilöök).
- **⚠ ETTEVAATUST:** termilise katkestuse tahtmatust lähtestamisest tuleneva ohu vältimiseks ei tohi seda seadet toita välise lülitusseadme, näiteks taimeri kaudu ega ühendada vooluahelaga, mida vahend regulaarselt sisse ja välja lülitab.
- Seade ei ole mõeldud aktiveerimiseks välise taimeri ega eraldi kaugjuhtimissüsteemi abil.

KASUTAMINE JA HOOLDUS

- Tilkumisalus kogub toiduvalmistamise ajal tilkuvaid jääke.
- Kui asetate resti külgraamidele, veenduge, et külje lühem osa (sulguri ja väljaulatuva osa vahel) on suunatud ahju sisemuse poole. Kui restil on dekoratiivne metallvarras, asetage see ahju väliskülje poole, nii et kaubamärgi logo oleks nähtav ja loetav. Õiget paigutust vaadake ka selle kasutusjuhendi jaotises [Lisatarvikud](#) olevalt pildilt.
- Ärge kasutage ahjuukse klaaside puhastamiseks tugevaid abrasiivseid puhastusvahendeid ega teravaid metallkaabitsaid, kuna need võivad pinda kriimustada, mille tagajärjel võib klaas puruneda.
- Kasutage ainult sellele ahjule soovitatud temperatuurisondi.
- Küpsetamise ajal võib niiskus kondenseeruda ahju õõnde või ukse klaasile. See on normaalne seisund. Selle efekti vähendamiseks asetage toit ahju 10-15 minutit pärast toite sisselülitamist. Igal juhul kaob kondensatsioon, kui ahi jõuab küpsetustemperatuurini.

- Küpsetage köögivilju avatud aluse asemel kaanega mahutis.
- Ärge jätke toitu pärast valmimist ahju kauemaks kui 15–20 minutiks.
- Pikk elektrikatkestus toidu valmistamise ajal võib põhjustada monitori talitlushäireid. Sellisel juhul pöörduge klienditeeninduse poole.
- **⚠ HOIATUS!** Ärge katke ahju seinu alumiiniumfooliumiga või kauplustes müüdava ühekordselt kasutatava kaitsekattega. Alumiiniumfoolium või mis tahes muu kaitsekate, mis puutub otseselt kokku kuuma emailiga, võib sulada ja kahjustada sisekülgede emailikihti.
- **⚠ HOIATUS!** Ärge kunagi eemaldage ahju ukse tihendit.
- **⚠ ETTEVAATUST!** Ärge valage küpsetamise ajal ega siis, kui ahi on kuum, ahju süvendisse vett.
- Ahju õigeks kasutamiseks on soovitatav mitte panna toitu otse riiulitele ja kandikutele, vaid kasutada küpsetuspaberit ja/ või spetsiaalseid nõusid.

HOIATUSED (*PÜROAHJUDE PUHUL)

- Suuremad jäägid tuleb enne puhastamist eemaldada.
- **⚠ HOIATUS:** enne automaatse puhastustsükli alustamist tehke järgmist.
 - Puhastage ahju uks.
 - Eemaldage suured või kogukamad toidujäägid ahju seest niiske svammiga. Ärge kasutage puhastusvahendeid.
 - Eemaldage kõik tarvikud ja liugraamikomplekt (kui on olemas).
 - Ärge asetage kuivatusrätikuid.
- Lihasondiga ahjul tuleb enne puhastustsükli alustamist sulgeda auk kaasasoleva mutriga. Sulgege auk mutriga alti, kui lihasondi ei kasutata.
- Pürolüütilise puhastusprotsessi ajal (kui see on saadaval) võivad pinnad muutuda tavalisest kuumemaks ja lapsed tuleb seadmest eemal hoida.
- Kui ahju kohale on paigaldatud tõmbekapp, ärge kasutage seda, kui pürolüsaator töötab. See väldib tõmbekapi ülekuumenemist.

HOIATUSED JUHTMEVABA TEMPERAATUURIANDURI KOHTA

- See toode on mõeldud ainult ahjuga seadmetele. Seda tohib kasutada ainult käesolevas kasutusjuhendis kirjeldatud viisil.

- ÄRGE PUUDUTAGE Preci Probe'i VAHETULT PÄRAST KÜPSETAMIST PALJASTE KÄTEGA. Pärast toiduvalmistamist kandke alati ahjukindaid, et Preci Probe eemaldada.
- Temperatuurisondi õigeks kasutamiseks tuleb sondi metallvarras täielikult toidusse sisestada, kuni see jõuab musta värvi keraamilise osani, mis asub sondi otsas.

Sisestage Preci Probe toidusse

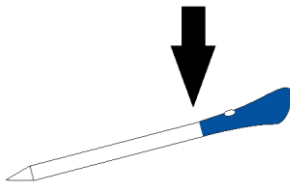

- Ärge jätke Preci Probe metallosa otsese ahju tekitatud kuumuse kätte.
- Ärge kasutage Preci Probe muus seadmes kui sisseehitatud ahjus.
- Ärge kasutage Preci Probe mikrolaineahjus.
- Preci Probe'i saab puhastada ja pesta, kuid ärge kastke seda pikaks ajaks vette.
- Toode ei ole mõeldud kasutamiseks 12-aastastele ja noorematele isikutele.
- Tarnija ei vastuta Preci Probe'i kahjustuste eest, mis tulenevad seadme väärkasutusest.
- Puhastage Preci Probe'i enne kasutamist.
- Preci Probe võib töötada järgmises temperatuurivahemikus: 10 °C kuni metallosa maksimaalse sisetemperatuurini 100 °C. Keraamiline osa talub kuumust kuni 350 °C.
- Kui Preci Probe'i temperatuur ületab 100 °C, küpsetamine peatub ja Preci Probe tuleb selle kahjustumise vältimiseks esimesel võimalusel ahjust eemaldada, kandes seda tehes kindaid.

2. TOOTE TUTVUSTUS

2.1. TOOTE ÜLEVAADE

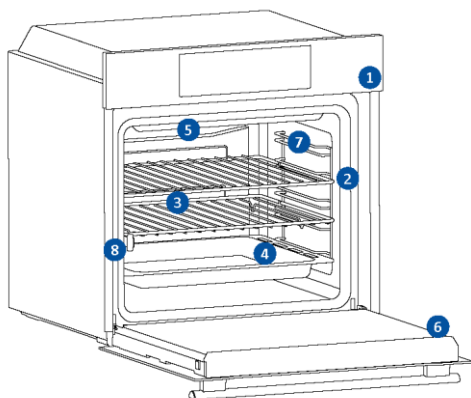

1. Juhtpaneel
2. Riiuli asukohtade numbrid
3. Restid
4. Plaadid
5. Ventilaatori kate
6. Ahju uks
7. Külgmised traatrestid (kui on olemas: ainult lameda õõne korral)
8. Seerianumber ja QR-kood



Kirjutage seadme seerianumber siia, et seda oleks edaspidi lihtne leida.

2.2. TARVIKUD

Külgmised traatrestid (ainult kui on olemas*)

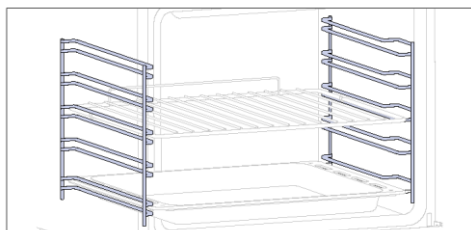

Ahjukambri mõlemal küljel asuvad külgraamid on mõeldud küpsetusplaatide ja restide paigaldamiseks toiduvalmistamise ajal.

1 MÄRKUS. Olenevalt mudelist 6 või 7 taset.

Küpsetusplaat (ainult kui on olemas*)

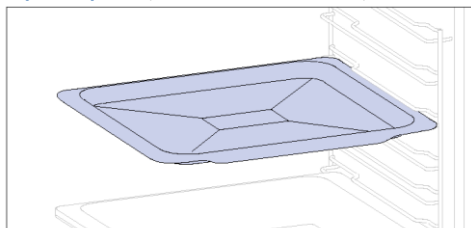

Küpsetusplaat sobib ideaalselt põhja ühtlaseks pruunistumiseks ning on tänu madalale ja lamedale disainile ideaalne küpsiste ja küpsistete valmistamiseks. Lisaks võib selle asetamine küpsetusresti alla aidata koguda tilku ja vältida ahju määrdumist.

Metallrest

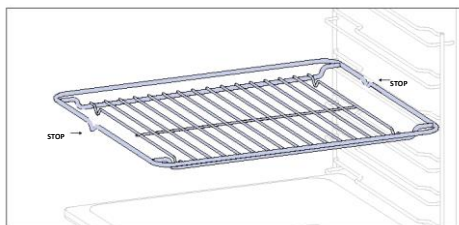

Ahjus olev metallvõre on eemaldatav ja reguleeritav riiul, mis toetab kööginõusid, tagab ühtlase toiduvalmistamise ja lihtsustab puhastamist. Seda saab kasutada plaatide ja pannide hoidmiseks erinevatel kõrgustel erinevate toiduvalmistamisvajaduste jaoks.

Sügavam plaat

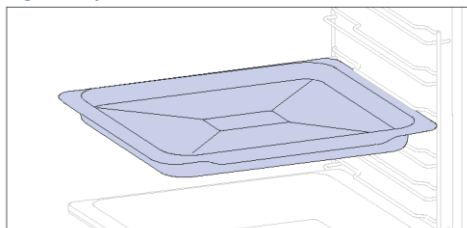

Sügavam plaat sobib ideaalselt retseptide jaoks, millele on lisatud vedelikke või kihte, näiteks pajaroad või praed. Selle sügavus on spetsiaalselt loodud selleks, et tagada selles valmistatud toidu soovitud konsistents.

Teleskoopjuhikud

(ainult kui on olemas*)

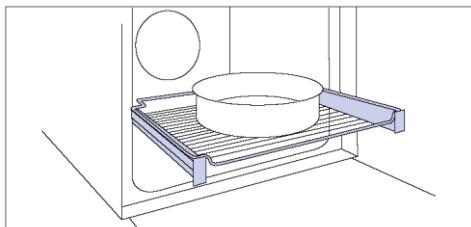

Teleskoopilised ahjusiinid on riiulid, mida saab pikendada, muutes esemete paigutamise või eemaldamise lihtsamaks, ilma et oleks vaja sügavale kuuma ahju küünitada. Need parandavad ohutust, stabiilsust ja neid saab reguleerida erinevatel tasanditel.

Vaikse sulgemise / avamise hinged

(ainult kui on olemas*)

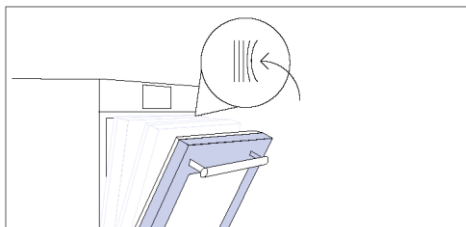

Pehmed ja avatud hinged juhivad ukse liikumist, tagades sujuva liikumise ja vältides paugutamist.

Topeltplaat – grillimisrežiim

(ainult kui on olemas*)

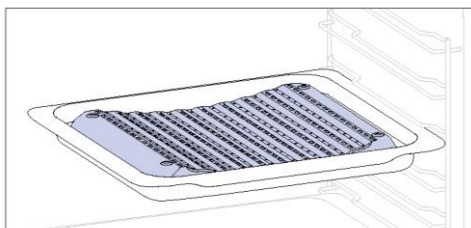

Nõgus kuhu võimaldab toiduvalmistamisel tekkiva niiskuse õiget ringlust, hoides toidu niiskusesisalduse kõrge. Sõltuvalt kandikule valatava vee kogusest saadakse kuivem või „märjem“ tulemus.

Topeltplaat – auružiim

(ainult kui on olemas*)

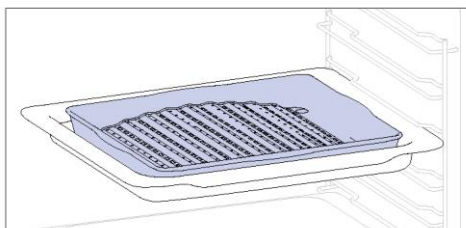

Nõgus kuhu sobib grillimiseks kõrgel temperatuuril (220°) ahjus, võimaldades saavutada vähese suitsuga grillimistulemust isegi kodus tänu plaadi põhjas olevale rasvade äravoolule.

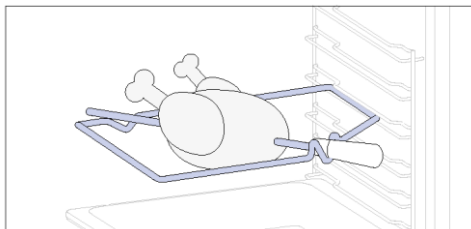
Pöördvarras (ainult kui on olemas*)

Pöördvarras töötab koos ülemise kütteelemendiga; pöörates saab toitu ühtlaselt küpsutada. Seda on kõige parem kasutada keskmise suurusega toidu jaoks. Sobib ideaalselt traditsioonilise prae maitse taasavastamiseks.

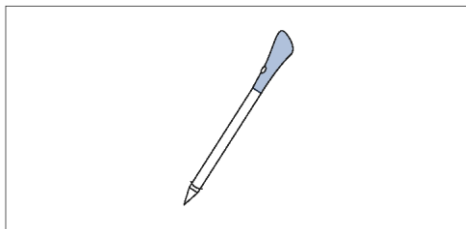
Preci Probe (ainult kui on olemas*)

See sond on temperatuuriandur, mis toidusse sisestatuna ja bluetoothi abil ahjuga ühendatuna võimaldab toidu sisetemperatuuri toiduvalmistamise ajal kontrollida. Seda kasutatakse peamiselt kala ja liha jaoks.



Airfry alus (ainult kui on olemas*)

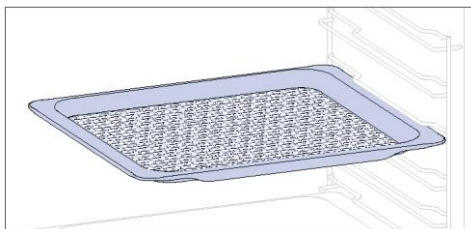

Airfry alus tagab, et kuum õhk jõuab toiduni ühtlaselt ja kolmemõõtmeliselt, tagades krõbedama välispinna ja säilitades samas õrnuse sees. Mahlade kogumiseks ja paneerimiseks asetage see küpsetusplaadi peale.

2.3. JUHTPANEEL

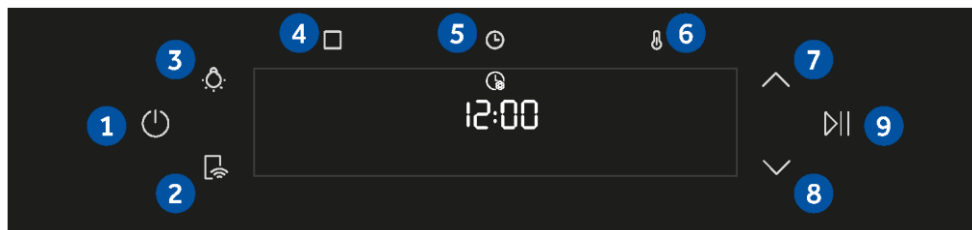









Funktsioone ja funktsioonide järjestust saab olenevalt mudelist muuta

1. Sisse-/väljalülitusnupp
2. Kaugjuhtimispuul
3. Lamp
4. Funktsioonid
5. Aeg
6. Temperatuur
- 7/8. Navigeerimisnupud
9. Käivitus-/peatamisnupp

PÕHIFUNKTSIOONID

Juhtpaneelil on järgmised põhifunktsioonid.

Sümbol	Funktsioon	Kirjeldus
	Sisse-/väljalülitusnupp	Vajutage ahju sisse- või väljalülitamiseks.
	Kaugjuhtimispuul sees/väljas	Vajutage kaugjuhtimispuuldi aktiveerimiseks nuppu, kui olete ahju sidunud rakendusega hOn (rakenduse kaudu).
	Valgusti	Vajutage ahjutule sisse- või väljalülitamiseks
	Funktsioonid	Vajutage üks kord käsitsifunktsioonidele juurdepääsemiseks, kaks korda funktsiooni Everyday Cooking programmide avamiseks, kolm korda puhastamismenüü ja neli korda Wi-Fi-menüü avamiseks.
	Aeg	Vajutage üks kord toiduvalmistamise kestuse valimiseks, kaks korda minutilugeja nägemiseks (saadaval ooterežiimis), kolm korda viitstandiks. Ooterežiimis on saadaval köögitaimer ja kellaage pärast selle kolmesekundilist vajutamist.
	Temperatuur	Vajutage üks kord, et kontrollida ahju temperatuuri, vajutage kaks korda, et aktiveerida kiire eelkuumutamise funktsioon (saadaval ainult ahju eelkuumutamise faasis).
	Navigeerimisnupud	Funktsioonide vahel kerimiseks ja parameetrite reguleerimiseks vajutage navigeerimisnuppe.
	Käivitus-/peatamisnupp	Funktsioonide kinnitamiseks vajutage küpsetamise käivitus-/peatamisnuppu.

2.4. ÜHENDUVUS

Traadita ühenduse parameetrid

Tehnoloogia	Wi-Fi	Bluetooth
Standard	IEEE 802.11 b/g/n	Bluetooth v4.2, BR/EDR, BLE
Sagedusala(d) [MHz]	2401–2483	2402–2480
Maksimaalne võimsus [mW]	100	10

Preci probe'i mudeli et180 juhtmeta parameetrid

Tehnoloogia	Bluetooth
Standard	Bluetooth v4.0 BLE
Sagedusala(d) [MHz]	2400÷2480
Maksimaalne võimsus [mW]	2,5 - (4 dBm)

VÕRGUÜHENDUSEGA SEADME TOOTETEAVE

Energiaarve võrguühendusega ooterežiimis, kui kõik juhtmega võrgupordid on ühendatud ja kõik juhtmeta võrgupordid on aktiveeritud: 2,0 W

Traadita võrgupordi aktiveerimine.

Wi-Fi-moodul lülitub sisse kohe, kui kasutaja vajutab toite sisselülitamisnuppu.

Traadita võrgupordi inaktiveerimine.

Wi-Fi-moodul lülitub välja kohe, kui kasutaja vajutab toite väljalülitamisnuppu. Wi-Fi saab välja lülitada ka siis, kui ahi töötab, valides Wi-Fi seadete menüüst „väljas“.

Käesolevaga kinnitab Candy Hoover Group Srl, et raadioseade vastab direktiivile 2014/53/EL ja ÜK turul kehtivate asjakohaste õigusaktide nõuetele. Vastavusdeklaratsiooni täistekst on kättesaadav veebilehel www.candy-group.com



KUIDAS RAKENDUSEGA SUHELDA?

Teie seade võib olla ühendatud teie koduse traadita võrguga ja töötada kaugjuhtimisega, kasutades rakendust. Ühendage seade, et tagada selle ajakohasus uusima tarkvara ja funktsioonidega.

i MÄRKUS

- Kui ahi on sisse lülitatud, vilguvad WiFi-ikoonid 30 minutit. Selle aja jooksul on võimalik toodet registreerida.
- Veenduge, et kodune WiFi-võrk on sisse lülitatud.
- Teile antakse samm-sammult juhiseid nii seadme kui ka mobiilseadme kohta.
- Ahju ühendamiseks võib kuluda kuni 10 minutit.
- Lisateabe ja tõrkeotsingu leiate rakendusest.

Laadige alla oma nutitelefoni.



UUE KASUTAJA REGISTREERIMINE

- Klõpsake nupul „Registreeri“
- Saate registreeruda sotsiaalmeediakontode kaudu või registreeruda oma isikliku e-posti aadressiga

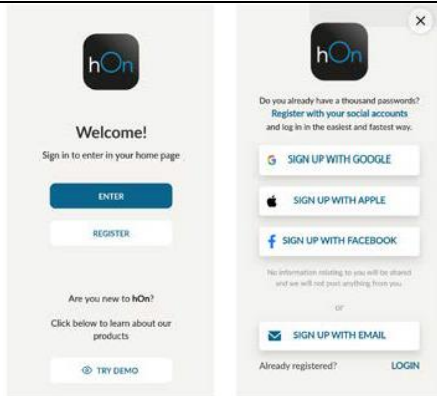

KIIRÜHENDAMINE

1. samm

- Valige „Lisa seade“.



2. samm

- Andke asukohaluba.

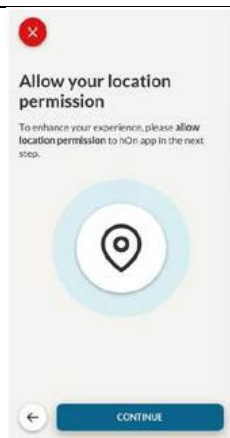

3. samm

- Valige seadmekategooriast ahi.



4. samm

- Lülitage seade sisse. Kui see juba on sisse lülitatud, lülitage see välja ja uuesti sisse.



5. toiming

- Pärast sisselülitamist hakkab hOn rakendus teie kodumasinaid otsima.

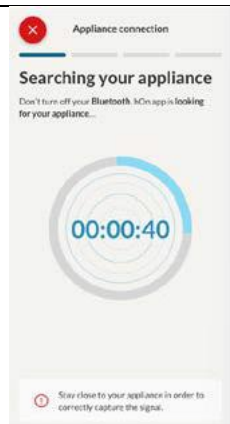

6.1-6.2. samm

- Valige oma kodumasin, puudutage nuppu „ühenda“ ja oodake mõni sekund.

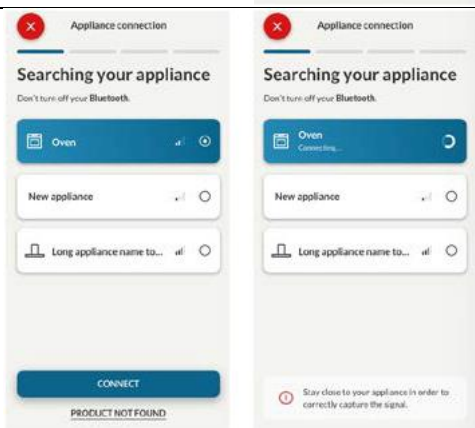

7. samm

- Rakendus leiab teie ahju ja saate seda hOn'i kaudu juhtima hakata.



📶 KUIDAS WIFI-SEADEID MUUTA

Kui seade on ühendatud, saab kasutaja muuta WIFI-seadistusi järgmiselt:

- **WIFI SEES Ahju olekut saab jälgida ainult rakenduse abil.**
- **Wi-Fi hOn Ahju saab kasutada ainult rakendus.**
- **WIFI VÄLJAS Ahi ei ole ühendatud, kuid on siiski registreeritud ja võrguandmed on salvestatud.**
- **WIFI LÄHTESTAMINE Ühendus lähtestatakse ja saab teha uue registreerimise.**

1. Puudutage □ ekraani ja sisene WiFi-menüüsse. Ekraanil kuvatakse „On“ (Sees).
2. Ekraanil kuvatakse „On“ (Sees).
3. Kasutage nooli, kuni kuvatakse „Off“ (Väljas) või lähtestamise säte „rSt“.

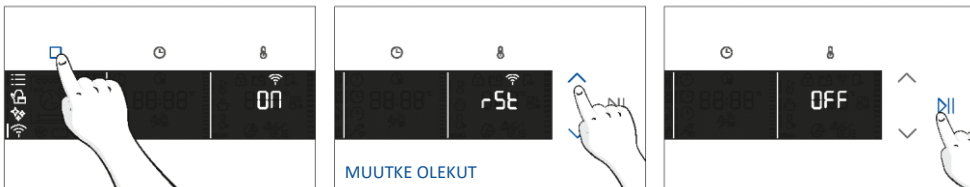

📄 KAUGJUHTIMISPULT

Kaugjuhtimispult pakub kasutajatele mitmeid eeliseid, parandades mugavust, tõhusust ja üldist toiduvalmistamise kogemust ning andes võimaluse juhtida toodet otse nii seadmest kui ka rakendusest hOn. See funktsioon võimaldab teil kasutada oma seadmes mitmesuguseid funktsioone, näiteks: rakenduses juba saadaolevate retseptide või küpsetusprogrammide kohene või ajastatud käivitamine; toidu valmistamise reaalajas jälgimine; kasutatavate küpsetusparameetrite reguleerimine; küpsetusprotsessi jälgimine sondi abil; salvestatud retseptide haldamine toote funktsiooni „Jolly“ abil (vt vastavat jaotist). Lisaks on võimalik saada teateid, kui programmid või retseptid on lõpule viidud. Kaugjuhtimispulti saab aktiveerida ainult siis, kui toode on registreeritud.

📌 MÄRKUS. See on saadaval kõigi toote toiduvalmistamisfunktsioonide jaoks, välja arvatud vormiroa, grilli ja supergrilli programmid.

Kaugjuhtimispuldi aktiveerimine.

1. WiFi-režiimi valimiseks puudutage □.
2. Ekraanil kuvatakse „ühenda“. Puudutage ▶ „On“ hakkab vilkuma.
3. Puudutage ∨ režiimi „hOn“ valimiseks ning ▶ kaugjuhtimise aktiveerimiseks.
4. Vajutage □ režiimist „hOn“ väljumiseks.
5. Avage rakendus, valige programm ja laske küpsetusel alata. Protsessi ajal on võimalik kontrollida ja muuta programmi parameetreid nii tootest kui ka rakendusest.

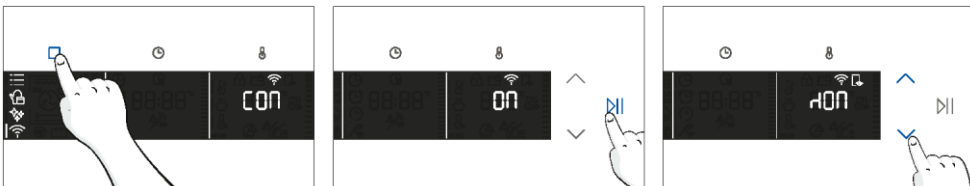

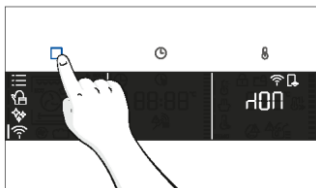

Küpsetusprotsessi ajal on võimalik aktiveerida ka kaugjuhtimispult, vajutades seotud nuppu

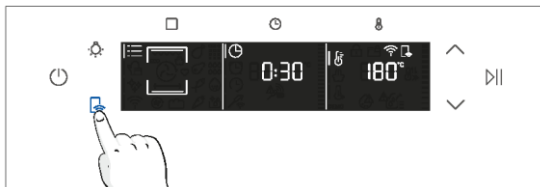

Kaugjuhtimispuldi seiskamine:

kui küpsetusprogramm on pooleli, saab selle otse tootest peatada, vajutades teie seadmega kaasas oleva kaugjuhtimispuldi vastavat nuppu.

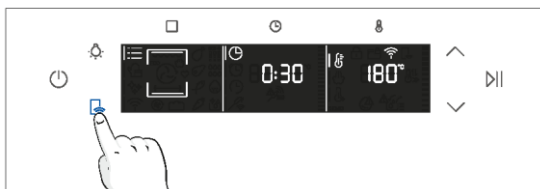

Samuti saate küpsetusprogrammi rakenduse abil eemalt peatada, klõpsates kuvaril nuppu STOP. Ahi peatab toiduvalmistamise automaatselt.

i MÄRKUS. Kui kasutaja lõpetab ahjus küpsetamise, kuvatakse lõpetatud küpsetamine samaaegselt ka rakenduses.



3. ENNE ALUSTAMIST

3.1. TEAVE ALUSTAMISEKS

Ahju esmakordsel sisselülitamisel võite märgata suitsu. Ärge muretsege; enne ahju kasutamist oodake, kuni suits kaob.

Kuidas ukсед toimivad

Grilli kasutavate funktsioonide puhul peatab ahi ukse avamisel automaatselt kütteelemendid ja pärast sulgemist jätkab küpsetamist.

See funktsioon on saadaval ainult konkreetsete ahjukonfiguratsioonide puhul. Kõikidel püromudelitel on see olemas.

Pürolüütilise puhastusprotsessi ajal jääb ahjuuks alati lukustatuks. Kui uks ei ole lukustatud, kuvab ahi veakoodi 24 ja peatab puhastusfunktsiooni.

Kuidas valgustus toimib

Ahjukambrit valgustab üks või mitu pirni, mis aktiveeruvad tavaliselt iga kord, kui küpsetusfunktsioon algab.

Ukselülitiga ahjude puhul (vt allpool) süttib tuli ukse avamisel automaatselt.

Lambinupuga ahjude puhul saab seda kasutada ka valgustuse aktiveerimiseks.

Kui ahjuuks jääb avatuks rohkem kui 10 minutiks, kustuvad tuled automaatselt.

Pürolüütilise puhastusprotsessi ajal jääb tuli välja lülitatuks. *

Kuidas jahutusventilaator töötab

Jahutusventilaator vastutab kuumuse hajutamise eest, hoiab ahju ja selle ümbrust liigse kuumenemise eest ning kaitseb köögiseadmeid kõrge temperatuuri mõjude eest. Seetõttu jääb jahutusventilaator kuuldavaks ka pärast ahju väljalülitamist.

Ventilaator töötab küpsetustsükli ajal ja pärast seda vastavalt ahju sisetemperatuurile.

Kui jahutusventilaator on töökorras, tekitab see tavaliselt õrna ümisevat või surisevat häält.

Samuti võite märgata sooja õhuvoolu ahjuukse ja juhtpaneeli vahelisest pilust.

Pürolüütilise puhastuse ajal ja ukse lukustamisel on jahutusventilaator sisse lülitatud. *



ECO-funktsiooni ajal jääb tuli kustunuks.

(*ainult püroahjud)





3.2. ESIMENE KASUTUSKORD

Seadme esmakordsel sisselülitamisel on esimene samm määrata kella-aeg, valida 13 või 16 amprit ja valida helitugevus.

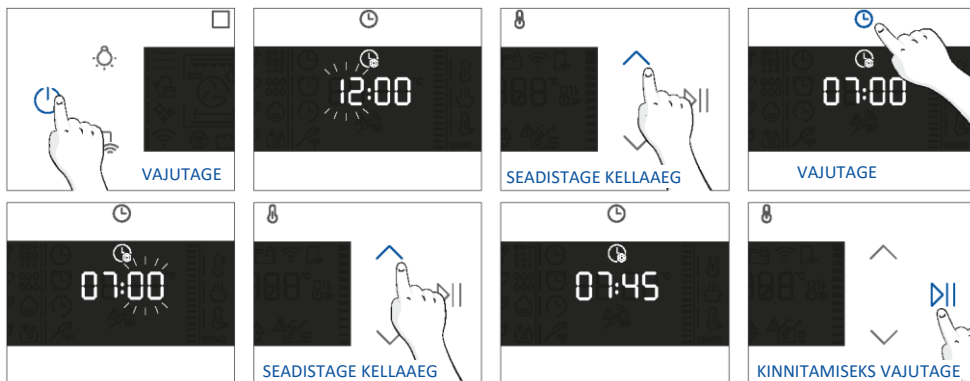
- **KELLAJA SEADISTAMINE** Ekraanil kuvatakse vilkuv eelseadistatud aeg '12:00'. Selle muutmiseks hoidke all  ja kasutage nooli, et seadistada praegune tund. Vajutage tundide kinnitamiseks . Minutinäidu reguleerimiseks järgige sama protseduuri. Kinnitamiseks vajutage .



- **VOOLUTUGEVUS** Vaikimisi on ahi seadistatud töötama suurema võimsusega, sobides majapidamistele võimsusega üle 3 kW (16 A). Kui teie kodus on väiksem võimsus, saate seadistada selle sätte väärtusele  13 A. See säte mõjutab ahju soojenemise kiirust. Kõrgema variandi (16A) valimine tähendab, et seade soojeneb kiiremini (kuna võimsuse neeldumine suureneb). Ekraanil näete kahte valikut: 13A ja 16A. Valige eelistatud variant, kasutades nooli. Kinnitamiseks vajutage .

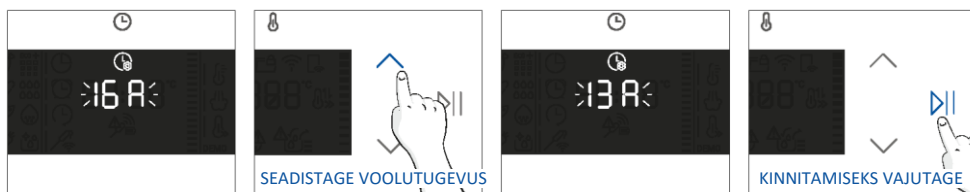

MÄRKUS. Voolutugevuse seadistamise võimalus on saadaval ainult esialgse paigalduse ajal. Seadistatud voolutugevuse muutmiseks vaadake paigaldusjärgseid juhiseid.

- **HELEDUS.** Ekraanil kuvatakse sümbol „brig“. Numbrid tähistavad heleduse intensiivsuse taset, mida saab muuta noolte abil. Kinnitamiseks vajutage .

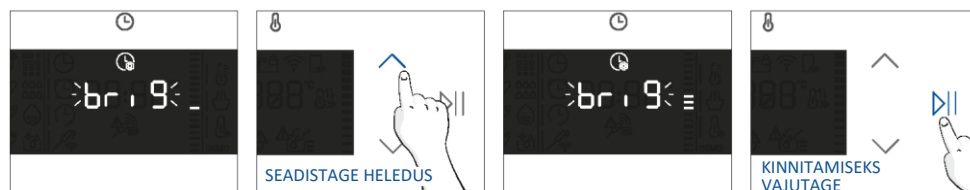

- **HELI** Ekraanil kuvatakse sümbol „Heli“. Numbrid tähistavad helitugevuse taset, mida saab muuta noolte abil. Kinnitamiseks vajutage ▷||.

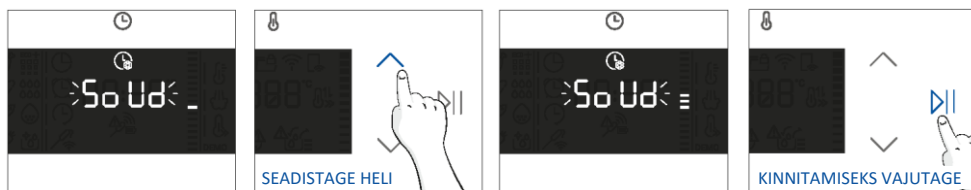

Algsäetete juurde saab naasta, vajutades lambi nuppu 5 sekundit



3.3. EELNEV PUHASTAMINE

Enne esmakordset kasutamist puhastage ahi. Pühkige välispinnad üle niiske pehme lapiga. Peske kõik tarvikud ja pühkige ahju sisemus üle sooja vee ja pesuvedeliku lahusega. Seadke tühi ahi maksimaalsele temperatuurile ja jätke umbes 1 tunniks töötama; see eemaldab kõik uuele seadmele omased lõhnad.

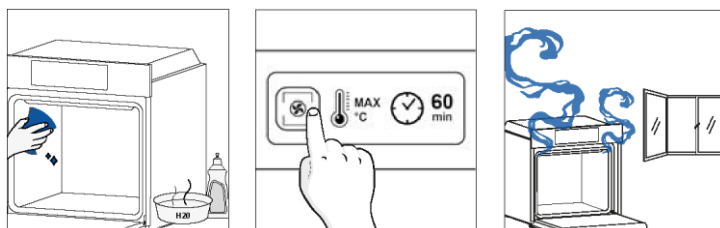

4. TOOTE KASUTAMINE

4.1. KUIDAS TOODE TOIMIB

AHJU SISSE-/VÄLJALÜLITAMINE

Vajutage ahju sisse- või väljalülitamiseks 







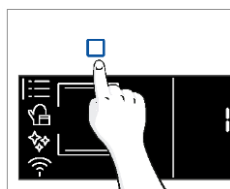

FUNKTSIOONIDE MENÜÜ

Avage funktsioonimenüü, vajutades .

Navigeerimiseks puudutage nii palju kordi, kui on vaja f-tiiva seadetesse sisenemiseks:



Sümbol	Funktsioon	Kirjeldus
	PÕHIFUNKTSIOONID	See funktsioon võimaldab nooltega valida soovitud küpsetusprogrammi. Kellaaja ja temperatuuri seadistamiseks vajutage  ja  . Vajutage  funktsiooni käivitamiseks. Programmi peatamiseks klõpsake uuesti.
	<u>TOIDUKATEGOORIAD</u>	Selles menüüs on noolte abil juurdepääs neljale küpsetuskategooriale, mis on juba teie ahju integreeritud. Ekraanil kuvatakse vaikeaeg ja -temperatuur.
	WI-FI	Selles režiimis saate ühendada oma ahju võrguga ja registreerida selle rakendusega hOn.
	PUHASTUSFUNKTSIOONID	See funktsioon võimaldab valida ahjus saadaoleva puhastussüsteemi.







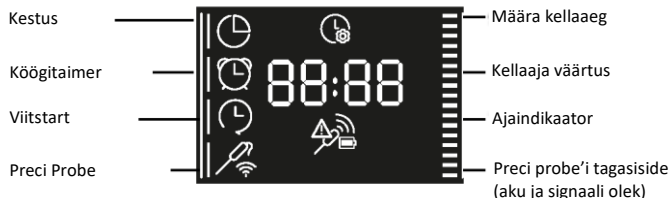
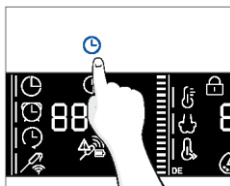









KELLAJAMENÜÜ

Pärast küpsetusprogrammi valimist avage kellaaja menüü, vajutades nupp .

Navigeerimiseks puudutage  nii palju kordi, kui on vaja järgmistesse sätetesse sisenemiseks:



MÄRKUS: mitut parameetrit ei saa korraga määrata, seetõttu jääb mällu ainult viimane seadistus, kui eelmine on kustutatud.

Sümbol	Funktsioon	Kirjeldus
	a) TOIDUVALMISTAMISE KESTUS	See võimaldab eelseadistada valitud retsepti jaoks vajalikku küpsetusaja. Vajutage  kellaaja menüüsse sisenemiseks. Funktsiooni „Küpsetamise kestus“ valimiseks puudutage  nii mitu korda kui vaja. Seejärel kasutage väärtuse reguleerimiseks nooli ja vajutage  kinnitamiseks. Pöördloendus algab eelsoojenduse lõpus (kui see on olemas). Küpsetusfaasis on võimalik muuta kestuse väärtust, vajutades  ja kasutades nooli. Kestuse möödumisel kuvatakse ekraanil „End“ (Lõpp) ja küpsetamine peatub.
	b) MINUTILUGEJA	Võimaldab kasutada ahju äratuskellana. Vajutage  kellaaja menüüsse sisenemiseks. Funktsiooni „Minutilugeja“ valimiseks puudutage  nii mitu korda kui vaja. Seejärel kasutage väärtuse reguleerimiseks nooli ja vajutage  kinnitamiseks. Küpsetusfaasis on võimalik muuta kestuse väärtust, vajutades  ja kasutades nooli. Seejärel vajutage  küpsetamise taaskäivitamiseks. Kestuse möödumisel jätkub küpsetamine, kuni see käsitsi katkestatakse. Seda funktsiooni saab seadistada ka siis, kui ahi on ooterežiimis, vajutades  . Kui see on aktiveeritud, töötab minutilugeja ahju küpsetusfunktsioonidest sõltumatult.
	c) VIITSTART	Võimaldab valida toiduvalmistamise algusaega. Vajutage  kellaaja menüüsse sisenemiseks. Funktsiooni „Viitstart“ valimiseks puudutage  nii mitu korda kui vaja. Seejärel kasutage väärtuse reguleerimiseks nooli ja vajutage  kinnitamiseks. MÄRKUS. Viitstart on aktiveeritav ainult pärast küpsetamise kestuse seadistamist ja see ei ole saadaval grilli funktsioonidega.

a. TOIDUVALMISTAMISE KESTUS



b. MINUTILUGEJA



c. VIITSTART

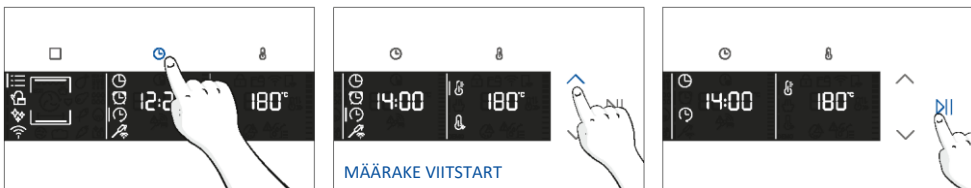

TEMPERATUURI MENÜÜ

Pärast küpsetusprogrammi valimist avage temperatuuri menüü, vajutades . Navigeerimiseks puudutage nii palju kordi, kui on vaja järgmistesse sätetesse sisenemiseks:

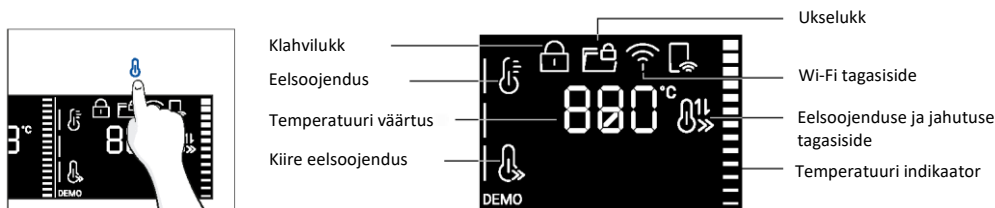

Sümbol	Funktsioon	Kirjeldus
	TEMPERATUUR	Vajutage temperatuuri seadistamiseks ja kasutage väärtuse reguleerimiseks nooli.
	KIIRE EELSOOJENDUS	Kiire temperatuuri seadistamiseks vajutage kaks korda .

LISAFUNKTSIOON

Sümbol	Funktsioon	Kirjeldus
	LAPSELUKK	See funktsioon võimaldab teil ekraani lukustada, et vältida selle soovimatut kasutamist alaealiste poolt. Ekraaniluku aktiveerimiseks hoidke all nuppu Lamp and Kaugjuhtimispuult. Selle deaktiveerimiseks tehke sama.
	LEMMIKFUNKTSIOON	Lemmikfunktsiooni salvestamiseks ja ahju sisselülitamisel selle esimesena kuvamiseks hoidke funktsiooni 5 sekundit all.

4.2. TOIDUVALMISTAMISE FUNKTSIOONID





KIIRE EELSOOJENDUSE VÕIMALUS







Eelsoojenduse faasi kiirendamiseks saab valida kiire eelsoojenduse, vajutades temperatuuri ikooni 3 sekundit pärast küpsetusprogrammi ja temperatuuri valimist. See valik aktiveerib ventilaatori ja kütteelementide kombinatsiooni olenemata valitud küpsetusfunktsioonist.

Energia säästmiseks lülitatakse kiire eelsoojenduse aktiveerimisel ahjukambri ventilaator VÄLJA, kuni ahi saavutab soovitud temperatuuri

STANDARDFUNKTSIOONID

i MÄRKUS: eelsoojendamist vajavate funktsioonide puhul veenduge, et kõik lisatarvikud on selle etapi ajaks eemaldatud.

Sümbol	Funktsioon	T °C vaikeväärtus T°C vahemik	Soovitatav riiuli asend	Eelsoo- jendus	Soovitud
	*Tavapä- rane	200 °C 30-250 °C	L2/L3	Jah/kiire eelsoo- jendus	IDEAALNE: koogid, leivad, küpsised, lahtised pirukad ühel tasandil, kasutades nii ülalt- kui ka altkuumutust. Võib kasutada koos sondiga Preci Probe.
	Konvekt- sioon + ventilaator	50-250 °C	L2/L3/L4	Jah/kiire eelsoo- jendus	IDEAALNE: praed, pajaroad, köögiviljad ja niiske täidisega pirukad ühel tasandil. Ideaalne suure veesisaldusega toitude valmistamiseks. Võib kasutada koos sondiga Preci Probe.
	Mitmeta- sandiline	160 °C 50-250 °C	L4 ühe taseme jaoks L2+L5 kahekordse taseme jaoks L2+L4+L6 kolmekordse taseme jaoks	Jah/kiire eelsoo- jendus	IDEAALNE: koogid, küpsised ja pitsad ühel või mitmel tasandil. Ideaalne erinevate toitude valmistamiseks. Võib kasutada koos sondiga Preci Probe.
	Alumine küte	50-230 °C	L2	Jah/kiire eelsoo- jendus	IDEAALNE: karamellikreem, pudingid ja veevann ühel tasandil. Seda funktsiooni saab kasutada ka valmistoidu viimistlemiseks. Võib kasutada koos Preci Probe
	Alumine küte + ventilaator	50-230 °C	L2	Jah/kiire eelsoo- jendus	IDEAALNE: pitsad, soolased koogid, pirukad ja vedelate täidistega toidud ühel tasandil. Võib kasutada koos sondiga Preci Probe.

Sümbol	Funktsioon	T °C vaikeväärtus T°C vahemik	Soovitav riiuli asend	Eelsoo- jendus	Soovitused
	Grill	01-05	L6 õhukestele toitudele L5 paksema- tele toitudele	EI	SOBIB IDEAASELT: vormiroad, grill-liha, kala, köögiviljad. See funktsioon kasutab ainult sisemist ülemist kütteelementi. Kasutage suletud uksega. Mahlade kogumiseks asetage selle alla kandik.
	**Supergrill	05 01-05	L6	EI	IDEAALNE: suurtes kogustes vorstid, praed ja röstsa. Kogu ala grillielemendi all muutub kuumaks. Kasutage suletud uksega. Keerake toitu, kui kaks kolmandikku küpsetusajast on möödunud (vajadusel).
	**Vorm (***)	200 °C 150-250°C	L4/L5	Jah/kiire eelsoo- jendus	IDEAALNE: terved lihatükid (küpsetatud) või vormiroad. Kasutage suletud uksega. Mahlade kogumiseks lükake riikli alla tilgakoguja. Kui pool küpsetusajast on möödunud, keerake toit vajadusel ümber.
	Mitmetasandiline +	150-250°C	1.+2.+3.+6. tase	Jah/kiire eelsoo- jendus saadaval	IDEAALNE: täieliku menüü küpsetamine ilma lõhnade segunemiseta. Toiduaineid ei pea ekstraheerima samal küpsetusajal Menüüsoovituste saamiseks vaadake vastavat lõiku (sisestage lõigu number)
	*ECO	190 °C 150-220 °C	3. / 4. tase	EI	IDEAALNE: liha, kala või köögiviljade valmistamiseks See funktsioon võimaldab toiduvalmistamisel säästa energiat, hoides toidu niiske ja õrnana. Ahjuõhne lamp on välja lülitatud.
	Airfry(***)	200 °C 150-250°C	3. / 4. tase	EI	IDEAALNE: külmutatud toitude või paneeritud osaliselt küpsetatud toitude valmistamiseks, mida tavaliselt praetakse. Tänu spetsiaalsele kandikule võib kuum õhk ühtlaselt üle toidu liikuda.

* Testitud vastavalt standardile EN 60350-1 energiatarbimise deklaratsiooni ja energiaklassi osas.

**Kasutage suletud uksega.

(***) Sõltuvalt ahju mudelist.

ERIFUNKTSIOONID

Sümbol	Funktsioon	T °C vaikeväärtus T°C vahemik	Soovitatav riiuli asend	Eelsoo- jendus	Soovitused
	Jolly	-	-	-	Lisage eelseadistatud funktsioonide nimekirja oma lemmik, mida teie ahjul veel ei ole. Saate seda rakenduse hOn kaudu konfigureerida .

Funktsioon Jolly

Tänu funktsioonile Jolly pakub see toode täielikult kohandatavat kogemust, mis võimaldab teil oma isikupärastatud retsepte otse ahju salvestada. Neid retsepte saate kasutada nii tihti kui soovite, isegi ilma rakendusse sisse logimata.

Kuidas seadistada funktsiooni Jolly.

Ahju funktsiooni Jolly seadistamiseks avage rakenduse retseptijaotis, valige retsept, mida soovite kasutada, ja klõpsake nupul „Kasuta funktsioonina Jolly“. Edaspidi saate selle tootest käivitada ka ilma rakendusega suhtlemata. Küpsetamisprotsessi alustamiseks keerake lihtsalt funktsiooninupp funktsioonile Jolly.

Ekraanil kuvatakse eelseadistatud temperatuur.



Kuidas muuta funktsiooni Jolly.

Funktsiooni Jolly muutmiseks minge rakenduse retseptijaotisse ja valige funktsiooniks Jolly määratud retsepti kaart. Retsepti kohandamiseks ja varem määratud seadete muutmiseks puudutage nuppu „muuda“.

Hüplikteade teavitab teid, et äsja muudetud funktsiooni Jolly salvestamiseks peate eelmise eemaldama. Kui kinnitate, kustutatakse eelmine funktsioon Jolly ja uued parameetrid salvestatakse tootesse ning need on rakenduses nähtavad.

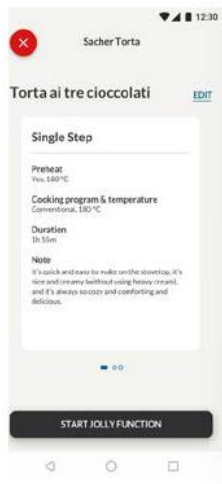

Kuidas eemaldada funktsiooni Jolly.

Funktsiooni Jolly eemaldamiseks ahju kasutajaliidesest avage rakenduse retseptijaotis.

Puudutades funktsiooniks Jolly määratud retsepti kaarti, on võimalik see kustutada, klõpsates punast nuppu „kustuta“.

Hüplikaken kinnitab toimingut ja küsib teie kinnitust. Kui jätkate, eemaldatakse ahjule salvestatud funktsioon Jolly ja see ei ole enam rakenduses saadaval.



PRECI PROBE

Enne kasutamist kontrollige Preci Probe'i laetust.

1. Pange Preci Probe laadijasse ja sulgege kate.
2. Ühendage laadija USB-kaabli abil USB-toiteallikaga, näiteks arvuti/ sülearvuti USB-adaptteri või USB-pesaga. Laadija ei pruugi oma automaatse väljalülitusfunktsiooni tõttu toiteploki korralikult töötada.
3. Laadija LED-tuli süttib ja vilgub laadimise ajal. See lülitub välja, kui Preci Probe on täielikult laetud.

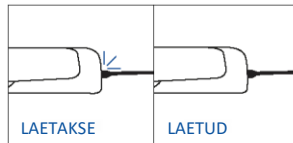
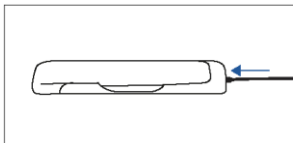
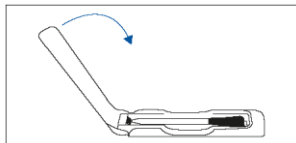

Kuidas Preci Probe'i registreerida ja kasutada.

1. Sisestage sond toidu sisse.
2. Puudutage soovitud funktsiooni valimiseks □ ja puudutage ⊕ nii mitu korda kui vaja, et valida sondi ikoon.
3. Mõne aja pärast tunneb ahi sondi koodi ära. Puudutage ▷|| ja kasutage sihttemperatuuri määramiseks nooli.
4. Kinnitamiseks puudutage ▷||. Sellest hetkest alates kasutab ahi sondi andmeid teie toidu sisetemperatuuri jälgimiseks.
5. Kui soovitud sisetemperatuur on saavutatud, kõlab signaal ja ahi lülitub välja. Eemaldage sond ettevaatlikult toidust.

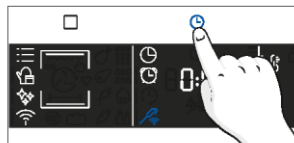
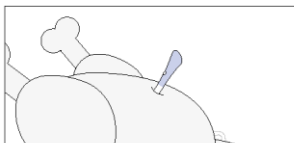

Nõuanded küpsetamiseks

Sondil on üks mõõtepunkt. Sisestage sond täielikult toidu sisse nii, et metallotsak oleks toidu keskel. Küpsetamisprotsessi täpseks jälgimiseks asetage see punkt toidu kõige paksemale (külmemale) osale võimalikult lähedale.

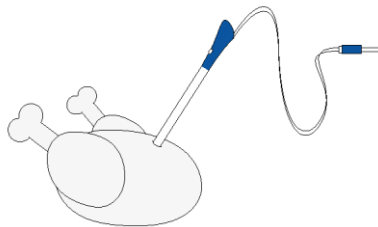

Sondi saab kasutada manuaalsete funktsioonidega (staatiline, staatiline + ventilaator, grill, supergrill, vormiroad ja mitmetasandiline), TOIDUVALMISTAMISE KATEGOORIADEGA (liha, kala ja köögiviljad) ja funktsiooniga Gentle Cooking.

Toidu kategooria	Soovitav südamik T°C	Soovitav positsioneerimine
Rõstitud veiseliha	45 °C	Diagonaalselt kõige paksemas osas. Silindrikujuliste toitude (nt veisepraad) puhul asetage ots geomeetrilisele keskpunktile võimalikult lähedale
Küpsetatud liha	55 °C / 60 °C / 65 °C	Rinna kõige paksemasse ossa
Kodulinnuliha	83-85°C	Diagonaalselt kõige paksemas osas
Kala (terve/steigid)	65 °C	Toidu geomeetrilise keskme lähedal
Leib/pajaroog	90 °C	

5. TOIDUVALMISTAMISE JUHISED

5.1. ÜLDINE KÜPSETUSTABEL

Kategooria	Retsept	Tasemete arv	Toiduvalmistamise programm	T°C	Eelsoojendus	Toiduvalmistamise tarvik	Riuli asend	Küpsetamisaeg pärast eelkuumutamist* (min)
Magus pagari- toode	Väikesed koogid / muffinid	1	Staatiline mitmetasandiline	175 °C 160 °C	Y	Küpsetusplaat Küpsetusplaat	L3 L4	20-30 30-40
		2	Mitmetasandiline	150 °C		Küpsetamine + sügavamad plaadid	L2+L5	30-40
		3	Mitmetasandiline	140 °C		Küpsetusplaadid	L2+L4+L6	40-50
	Keeksid (läbimõõt 26 cm)	1	Staatiline	170 °C	y	Metallrest + koogivorm	L2	30-40
			Mitmetasandiline	150 °C		Metallrest + koogivorm	L4	40-50
		2	Mitmetasandiline	150 °C		Metallrestid + koogivorm	L1+L4	50-60
	Küpsised	1	Staatiline mitmetasandiline	150 °C 150 °C	Y	Küpsetusplaat Küpsetusplaat	L3 L4	25-30 30-40
			2	Mitmetasandiline		140 °C	Küpsetamine + sügavamad plaadid	L2+L5
		3	Mitmetasandiline	140 °C		Küpsetusplaadid	L2+L4+L6	35-40
	Lehttaigna- pirukad	1	Staatiline	190 °C		Küpsetusplaat	L4	25-35
		2	Mitmetasandiline	170 °C		Küpsetusplaat	L3	25-35
	Yorkshire ⁴ puding	1	Staatiline	200 °C	Y	Küpsetusplaat	L3	20-30
	Beseed	1	Mitmetasandiline	90 °C	Y	Küpsetusplaat		90-160
	Makroonid	1	Staatiline	150 °C	Y	Küpsetusplaat	L3	15-20
	Õunapirukas	1	Staatiline	185 °C	Y	Metallrest + koogivorm	L2	60-70
		1	Mitmetasandiline	170 °C	Y	Metallrest + koogivorm	L4	65-75
	Tagurpidi õunakook	1	Staatiline	170 °C	Y	Metallrest + koogivorm	L2	40-60
	Šokolaadi suflee	1	Staatiline	200 °C	Y	Küpsetusplaat + vormid	L3	10-15
	Juustukook	1	Staatiline	150 °C	Y	Metallrest + koogivorm	L2	50-65
	Külmutatud sarvesaiad	1	Staatiline	180 °C	Y	Küpsetusplaat	L3	20-25
2		Staatiline	180 °C	Küpsetusplaadid		L2+L5	25-35	
3		Mitmetasandiline	160 °C	Küpsetusplaadid		L2+L4+L6	30-40	
Struudel, külmutatud	1	Staatiline	210 °C	Y	Küpsetusplaat	L3	30-45	
Leivad ja lameleivad	Röstsai	1	Supergrill	5	N	Metallrest	L6	4-6
	Focaccia	1	Staatiline	200 °C	Y	Küpsetusplaat	L2 või L3	25-35
	Leib, terve	1	Staatiline	200 °C	Y	Küpsetusplaat	L3	35-50



Kategooria	Retsept	Taseme arv	Toiduvalmistamise programm	T°C	Eelsoojendus	Toiduvalmistamise tarvik	Riuli asend	Küpsetamisaeg pärast eelkuumutamist* (min)
Soolased pirukad ja pajaroad	Soolased koogid / lahtised pirukad (läbimõõt 26 cm)	1	Staatiline	200 °C	Y	Metallrest + lahtise piruka vorm	L1 või L2	30-50
		2	Mitmetasandiline	180 °C	Y	Metallrest + lahtise piruka vorm	L1+L4	50-70
	Juustusuflee	1	Staatiline	200 °C	Y	Küpsetusplaat + vormid	L3	20-35
	Värske lasanje	1	Staatiline	200 °C	Y	Metallrest + ahjukindel nõu	L3	40-60
	Lasanje, külmutatud	1	Staatiline	180 °C	Y	Metallrest + ahjukindel nõu	L3	50-60
	Cannelloni, külmutatud	1	Staatiline	180 °C	Y	Metallrest + ahjukindel nõu	L3	45-55
	Küpsetatud pasta	1	Vorm	200 °C	Y	Metallrest + ahjukindel nõu	L4	20-30
Pitsa	Pitsa, värske (plaat)	1	Staatiline	250 °C	Y	Küpsetusplaat	L2 või L3	15-20
	Pitsa, värske (plaat)	1	Pitsa	250 °C	N	Küpsetusplaat	L2 või L3	18-25
		2	Mitmetasandiline	180 °C	Y	Küpsetamine + sügavamad plaadid	L2+L5	25-35
	Pizza, värske (ümmargune)	1	Staatiline	250 °C	Y	Küpsetusplaat	L2 või L3	8-10
	Pizza, värske (ümmargune)	1	Pitsa	300 °C	N	Küpsetusplaat	L2 või L3	15-20
		2	Mitmetasandiline	180 °C	Y	Küpsetamine + sügavamad plaadid	L2+L5	30-40
	Külmutatud pitsa (õhuke põhi)	1	Staatiline	220 °C	Y	Metallrest	L3	10-15
		2	Mitmetasandiline	200 °C		Metallrest	L2+L5	15-25
		3	Mitmetasandiline	180 °C		Metallrest	L2+L4+L6	
	Külmutatud pitsa (õhuke põhi)	1	Pitsa	200 °C	N	Metallrest	L2	10-15
Liha ja kodulinnud	Röstitud terve kana (1-1,2 kg)	1	Vorm	220 °C	Y	Metallrest/L4 Asetage küpsetusplaat kohta L1 koos 150 ml veega	L4	40-60
	Kanakintsud	1	AirFry**	220 °C	N	Airfry alus**	L4	30-50
	Röstitud part	1	Vorm	200 °C	Y	Metallrest + ahjukindel nõu	L3	50-60



Kategooria	Retsept	Taseme arv	Toiduvalmistamise programm	T°C	Eelsoojendus	Toiduvalmistamise tarvik	Riuli asend	Küpsetamisaeg pärast eelkuumutamist* (min)
Liha ja kodulinnud	Kukk	1	Vorm	220 °C	Y	Metallrest Asetage küpsetusplaat kohta L1	L4	20-40
	Küpsetatud kalkun	1	Vorm	200 °C	Y	Metallrest + ahjukindel nõu	L3	50-60
	Searibid (1000-1200 g)	1	Staatiline	200 °C	Y	Metallrest + ahjukindel nõu	L3	80-100
	Vorstid	1	Supergrill	4	Y	Metallrest	L5	40-50
	Veisefilee (1000-1500 g)	1	Gentle Cooking**	60 °C	N	Metallrest + ahjukindel nõu	L3	60-80
	Rostbiif (500 g)	1	Vorm	220 °C	Y	Küpsetusplaat	L3	20-40
	Pikkpoiss (1000-1500 g)	1	Staatiline	180 °C	Y	Küpsetusplaat	L3	40-50
	Küpsetatud kana kartulitega	1	Vorm	200 °C	Y	Sügavam plaat	L4	45-60
Kala ja mereannid	Grillitud mereannid	1	Supergrill	4	N	Metallrest	L5	15-30
	Külmutatud kalapulgad	1	Airfry**	200 °C	N	Airfry alus**	L4	20-25
	Küpsetatud kala	1	ECO	200 °C	N	Metallrest Asetage küpsetusplaat kohta L1	L3	40-60
Köögiviljad	Köögiviljavorm	1	ECO	200 °C	N	Metallrest + ahjukindel nõu	L3	80-90
	Külmutatud friikartulid (300-500 g)	1	Airfry**	220 °C	N	Airfry alus**	L4	18-25
	Kartulivorm	1	Vorm	200 °C	Y	Metallrest + ahjukindel nõu	L4	15-25
	Rõstitud kartulid	1	Staatiline	200 °C	Y	Küpsetusplaat	L4	30-50

Küpsetusaeg võib varieeruda vastavalt tarbija retseptile ja koostisosadele.

*kui eelkuumutamine on vajalik

** Sõltuvalt ahju mudelist.



MÄRKUS. Kookide, lahtiste pirukate ja muude retseptide valmistamiseks, mis nõuavad vormi või nõud kahel tasandil, asetage ülemine plaat vasakule küljele ja alumine plaat paremale küljele.



5.2. IGAPÄEVASE KÜPSETAMISE TABEL EVERYDAY COOKING

Toidukategooriate menüü võimaldab valmistada erinevaid retsepte ilma ahju eelnevalt soojendamata tänu spetsiaalsetele küpsetusprogrammidele, mis on kohandatud iga kategooria vajadustega.

Pärast küpsetusprogrammi valimist kuvatakse vaikimisi aeg ja seda saab muuta, keerates paremat nuppu; küpsetustemperatuuri saab muuta, vajutades spetsiaalset ikooni. Mõlemaid parameetreid saab seadistada piiratud vahemikus, nagu on näidatud allolevas tabelis.

Sümbol	Kirjeldus	Eelsoojendus	Riuli asend	Temperatuurivahemik (°C)	Ajavahemik (min)	Lihasondi temperatuur (kui on saadaval)	Kirjeldus
	Liha	EI	2-3-4	180-200	20-30	55-85°C	Veise-, vasika- ja sealihha küpsetamiseks, kodulindude ja lihatükkide jaoks.
	Kala	EI	3-4	160-180	15-45	55-65°C	Terve kala ja fileede jaoks.
	Köögiviljad	EI	3-4	180-200	30-80	70-90°C	Küpsetatud köögiviljade ja kartulite jaoks

MÄRKUS: kui pärast ahju väljalülitamist on vaja toiduvalmistamist jätkata, on soovitatav vältida igapäevaste toiduvalmistamisprogrammide Everyday Cooking kasutamist ja valida selle asemel [standardfunktsioonid](#).

Retsept	Portsjoni suurus	Toiduvalmistamise programm	T°C	Toiduvalmistamise tarvik	Riiuli asend	Küpsetusaeg (min)
Veiselihapraad	500-800 g	Liha	190 °C	Metallrest	L3	30-40
Veisefilee	200 g	Liha		Metallrest	L3	
Pikkpoiss	1000-1500 g	Liha	180 °C	Metallrest	L3	40-50
Veiseliha Wellington	500 g	Liha	200 °C	Metallrest	L3	50-80
Portveinipraad	800-1000 g	Liha	200 °C	Metallrest	L3	40-70
Searibid	1000-1200 g	Liha	200 °C	Metallrest	L3	80-100
Lambariul	800-1000 g	Liha	200 °C	Metallrest	L3	60-80
Lambajalg	1500-2000 g	Liha	190 °C	Metallrest	L3	80-100
Lõhefileed	200-600 g	Kala	170 °C	Küpsetusplaat	L3	20-35
Tuunikalalõiked	600 g (umbes 4 tk)	Kala	180 °C	Metallrest	L3	10-20
Mõõkkala steigid	700 g (umbes 4 tk)	Kala	200 °C	Küpsetusplaat	L3	15-20
Tursafilee	600 g (umbes 4 tk)	Kala	150 °C	Küpsetusplaat	L3	10-20
Besuugo, terve	1	Kala	170 °C	Küpsetusplaat	L3	35-45
Besuugo, filee	600 g (umbes 4 tk)	Kala	150 °C	Küpsetusplaat	L3	10-20
Meriahvena filee	600 g (umbes 4 tk)	Kala	150 °C	Küpsetusplaat	L3	10-20
Soolas küpsetatud kala	1	Kala	220 °C	Küpsetusplaat	L3	30-40
Kalavardad	8 tk	Kala	150 °C	Metallrest	L3	20-30
Täidetud kalmaar	4 tk	Kala	180 °C	Küpsetusplaat	L3	25-40
Terve leib	1	Pagaritooted	200 °C	Metallrest	L3	35-50
Rukkileib	1	Pagaritooted	190 °C	Metallrest	L3	35-50
Viilutatud leib	1	Pagaritooted	200 °C	Metallrest	L3	35-50
Külmutatud pikad saiad	1	Pagaritooted	200 °C	Metallrest	L3	15-25
Külmutatud lehttaigna suupisted	1	Pagaritooted	190 °C	Metallrest	L3	20-30
Apteegitill	1 plaat	Köögiviljad	200 °C	Metallrest	L3	30-40

Retsept	Portsjoni suurus	Toiduvalmistamise programm	T°C	Toiduvalmistamise tarvik	Riiuli asend	Küpsetusaeg (min)
Köögilviljasegud	1 plaat	Köögilviljad	190 °C	Metallrest	L3	40-45
Lillkapsad	1 plaat	Köögilviljad	190 °C	Metallrest	L3	40-50
Kõrvitsad, kuubikutena	1 plaat	Köögilviljad	200 °C	Metallrest	L3	30-40
Täidetud paprika	1 plaat	Köögilviljad	180 °C	Metallrest	L3	70-80
Täidetud suvikõrvits	1 plaat	Köögilviljad	190 °C	Metallrest	L3	35-45
Porgandipulgad	1 plaat	Köögilviljad	180 °C	Küpsetusplaat	L3	35-40
Spargelkapsas	1 plaat	Köögilviljad	190 °C	Küpsetusplaat	L3	30-40
Ratatouille	1 plaat	Köögilviljad	190 °C	Metallrest	L3	40-45
Köögilviljakooigid	6 portsjonivormi	Köögilviljad	180 °C	Küpsetusplaat + vormid	L3	25-35



6. HOOLDUS JA PUHASTUS

6.1. ÜLDISED SOOVIKUSED

Regulaarne puhastamine võib pikendada seadme elutsükli. Enne käsitsi puhastamise alustamist oodake, kuni ahi on jahtunud.

- Minimaalsete puhastustööde tegemine pärast iga ahju kasutamist aitab hoida ahju ideaalselt puhtana.
- Ärge katke ahju seinu alumiiniumfooliumiga või kauplustes müüdava ühekordselt kasutatava kaitsekattega. Alumiiniumfoolium või mis tahes muu kaitsekate, mis puutub otseselt kokku kuumaga, võib sulada ja kahjustada sisekülgede emailikihti.
- Ahju liigse määrdumise ja sellest tuleneva tugeva suitsulõhna vältimiseks soovitame ahju mitte kasutada väga kõrge temperatuuril. Parem on temperatuuri veidi alandada ja küpsetusaega pikendada.
- Peale ahjuga kaasas olevate tarvikute soovitame kasutada ainult selliseid nõusid ja küpsetusvorme, mis taluvad väga kõrgeid temperatuure.

6.2. AHJU PUHASTAMINE

6.2.1. AHJUS: puhastusfunktsioonid

 **Pürolüütiline puhastus** (*olenevalt ahju mudelist)

See protsess tugineb sama nime kandvale keemilisele protsessile, mis hõlmab keerukate ainete lagundamist kuumtöötlemise teel.

Pärast käivitamist lukustab see automaatselt ahjuukse ja tõstab temperatuuri kiiresti 410 °C-ni.

Puhastussükli lõpus jääb kambrisse vaid minimaalne tolmu kogus, mida on kerge niiske lapiga pühkida.

Kuidas see käib?

1. Eemaldage ahjust kõik lisatarvikud, näiteks restid, külgraamid ja külgraamide kruvid (*).
2. Lülitage funktsiooninupp asendisse . Pürolüütilise programmi seadistamiseks keerake ketasvalijat;
Laske funktsioonil töötada eelseadistatud aja jooksul. Selle protsessi ja sellele järgneva jahutusetaapi ajal jääb ahjuuks lukustatuks.
3. Kui seade on jahtunud, puhastage ahju sisepinnad lapiga.

▲ HOIATUS! Enne seadme puudutamist veenduge, et see on jahtunud. Kõigi kuumade pindadega tuleb olla ettevaatlik, kuna esineb põletusohu. Kasutage destilleeritud või joogivett.

(*) ainult 7 tasemega mudelitel.

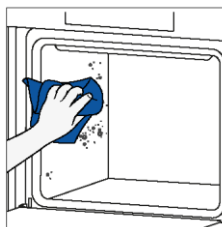
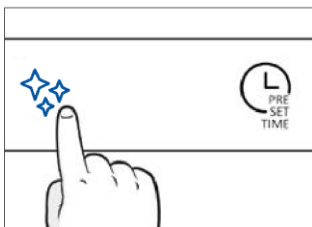
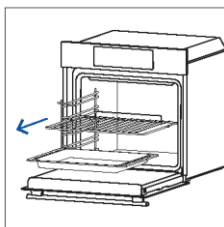

H2O cleaning

Puhastusfunktsioon H2O cleaning on loodud kerge mustuse eemaldamiseks ning kiire ja keskkonnasõbraliku lahenduse pakkumiseks ahjukambri puhastamiseks auru jõul.

Kuidas see käib?

1. Valage 100 ml vett ahju alumisse süvendisse.
2. Lülitage nupp asendisse . Vajadusel keerake ketasvalijat, et seadistada programm Hydro Clean. Laske funktsioonil töötada eelseadistatud aja jooksul.
3. Puhastusprotsessi lõpus laske ahjul jahtuda.
4. Kui seade on jahtunud, puhastage ahju sisepinnad lapiga.
5. **▲ HOIATUS!** Enne seadme puudutamist veenduge, et see on jahtunud. Kõigi kuumade pindadega tuleb olla ettevaatlik, kuna esineb põletusohu. Kasutage destilleeritud või joogivett.

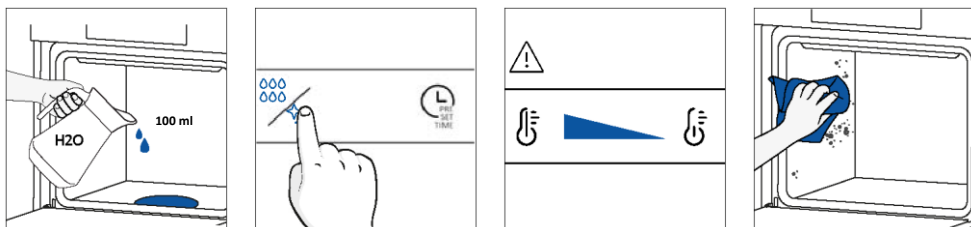

Katalüütiline puhastamine

Ahjukambrit katavad katalüütilised paneelid, tänu millele ei pea te kunagi võitlema määrdunud ahjuga. Paneelid on kaetud spetsiaalse emailiga, millel on hästi pritsmete rasva imav mikropoorne struktuur. Katalüütilise keemilise reaktsiooni abil muudavad nad neeldunud rasva kõrge temperatuuriga kokku puutel tõhusalt gaasilisteks elementideks.

Soovitav: kaaluge katalüütiliste paneelide vahetamist pärast umbes kolmeaastast kasutamist, eriti kui kasutate ahju kaks kuni kolm küpsetustsükli nädalas. See tagab optimaalse jõudluse ja puhtuse.

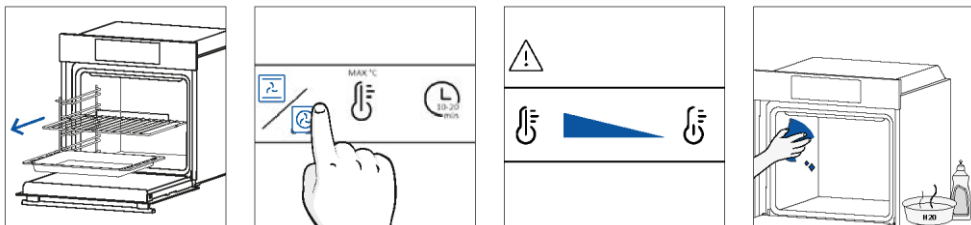

6.2.2. VÄLJASPOOL AHJU: klaasuke eemaldamine ja puhastamine

1. Asetage uks 90° nurga alla. Pöörake hingede lukustussakid ahjust väljapoole.

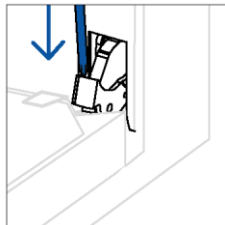
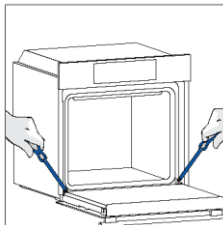

2. Asetage uks 45°. Vajutage samaaegselt kahte nuppu ukse külgmistel osadel ja tõmmake enda poole, et eemaldada ülemise klaasuke kate.

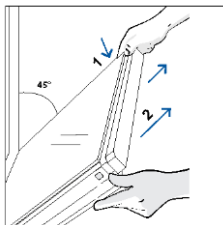

3. Eemaldage väga ettevaatlikult ahjuklaas, alustades sisemisest klaasist. Protseduuri ajal hoidke klaasist kindlalt mõlema käega kinni ja asetage see polsterdatud tasasele pinnale (nt kangale).

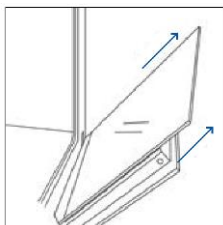

4. **HOIATUS:** Välimine klaas ei ole eemaldatav.

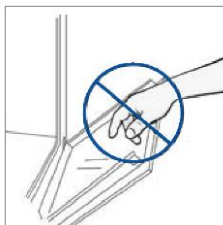

5. Puhastage klaas pehme lapi ja sobivate puhastusvahenditega.



6. Sisestage klaaspaneelid, veendudes, et märgis „Low-E“ on õigesti loetav ja paigutatud ukse vasaku poole alumisele osale vasakpoolse hinge lähedale. Nii jääb esimesele klaasile trükitud silt ukse siseküljele.

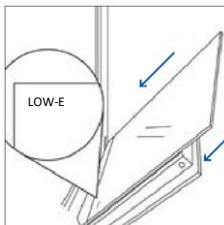

7. Kinnitage ülemise klaasukse kate tagasi, lükates seda sissepoole, kuni kuulete klõpsu kahest külgnupust.

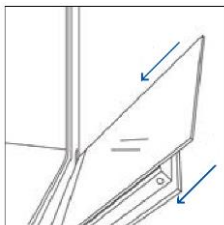

8. Seejärel viige uks tagasi 90° asendisse ja pöörake hingede lukustussakke sissepoole ahju sisemuse poole.

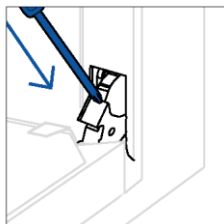
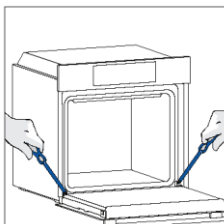

6.3. TARVIKUTE PUHASTAMINE

Pärast igat kasutamist puhastage tarvikud põhjalikult ja kuivatage rätikuga. Püsivate jääkide puhul kaaluge tarvikute leotamist vee ja seebi segus umbes 30 minutit enne nende teistkordset pesemist.

KÜLGRAAMIDE PUHASTAMINE:

– 6 tasemega mudel

1. Eemaldage külgraamid, tõmmates neid noolte suunas.
2. Puhastage külgraamid kas nõudepesumasinas või märja svammiga; pärast kuivatage need kindlasti.
3. Pärast puhastamist pange külgraamid tagasi eemaldamisele vastupidises järjekorras.

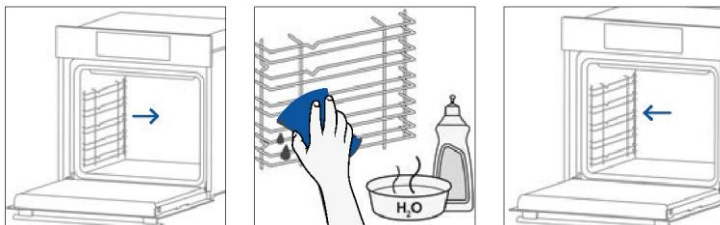

– 7 tasemega mudel

1. Eemaldage külgraamid, tõmmates esmalt esiosa noole suunas ja eemaldades tagumise osa kruvide küljest.
2. Puhastage külgraamid kas nõudepesumasinas või märja svammiga; pärast kuivatage need kindlasti.
3. Pärast puhastamist paigaldage külgraamid vastupidises järjekorras: asetage tagumine osa kruvide vahele ja lükake esiosa noole suunas.

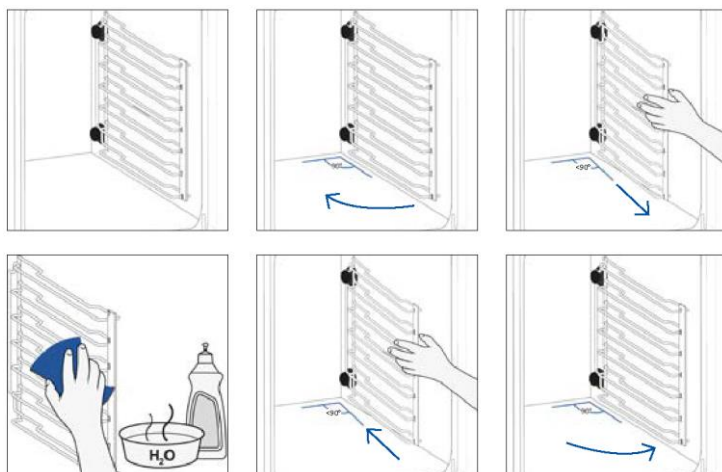

6.4. HOOLDUS

KOMPONENTIDE VAHETAMINE

Lambipirni vahetamine:

1. Lahutage ahi vooluvõrgust.
2. Eemaldage lambi klaaskate.
3. Eemaldage lambipirn.
4. Asendage pirn uue sama tüüpi pirniga.
5. Paigutage lambi klaaskate ümber.
6. Ühendage ahi uuesti vooluvõrku.

1. samm

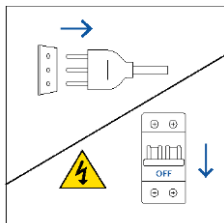

2. samm

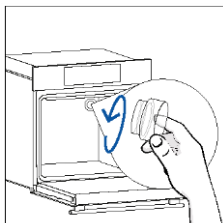

3. samm

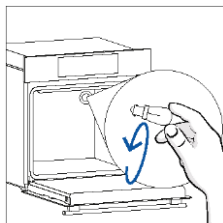

4. samm

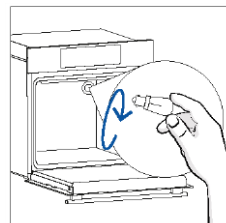

5. samm

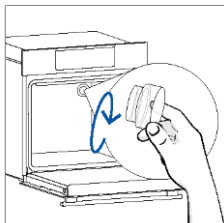

6. samm

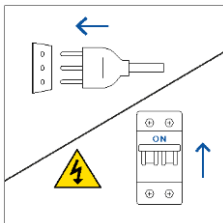

See toode sisaldab ühte või mitut energiatõhususe klassi G (lamp) kuuluvat valgusallikat



Külmise pirni vahetamine:

1. Lahutage ahi vooluvõrgust.
2. Kasutage lameda peaga kruvikeerajat, asetades selle kaitseklasi küljele ja suruge selle eemaldamiseks õrnalt.
3. Võtke lambipirnist ettevaatlikult kinni.
4. Sisestage uus.
5. Paigaldage kaitseklaas uuesti, vajutades seda õrnalt, kuni see lukustub oma kohale.
6. Ühendage ahi uuesti vooluvõrku.

1. samm

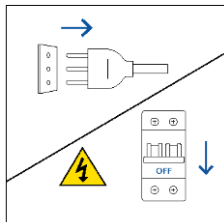

2. samm

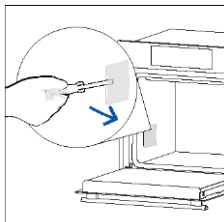

3. samm

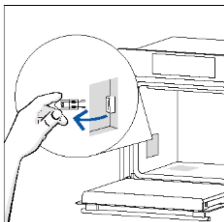

4. samm

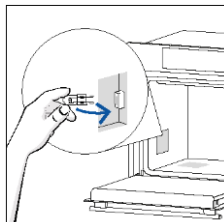

5. samm

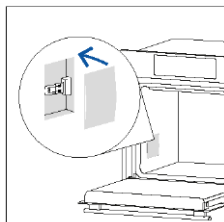

6. samm

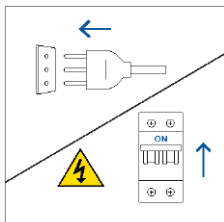

See toode sisaldab ühte või mitut energiatõhususe klassi G (lamp) kuuluvat valgusallikat

7. VEAOTSING

Kui ahju kasutamisel esineb viga, kuvatakse ekraanil kood „ER“, millele järgneb kaks numbrit, mis tuvastavad vea.

Lülitage ahi välja ja eemaldage vooluvõrgust, oodake mõni minut ja seejärel ühendage see uuesti. Kui viga kaob, võite ahju kasutamist jätkata. Kui see ei õnnestu, helistage klienditeenindusse ja edastage ekraanil kuvatav kood (ERXX).

Viga

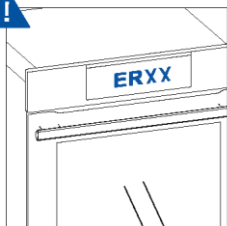

Suits

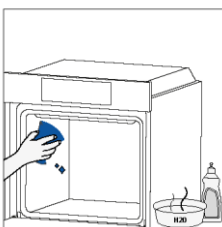
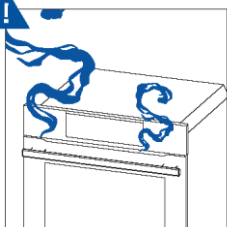

8. KESKKONNAKAITSE JA KÕRVALDAMINE

8.1. SEADME KÕRVALDAMINE



See seade on märgistatud vastavalt Euroopa direktiivile 2012/19/EL elektri- ja elektroonikaseadmetest tekkinud jäätmete (elektroonikaromude) kohta. Elektroonikaromud sisaldavad nii saasteaineid (millel võib olla negatiivne mõju keskkonnale) kui ka põhielemente (mida saab korduskasutada). On oluline, et elektroonikaromud läbiks eritöötuse saasteainete nõuetekohaseks eemaldamiseks ja kõrvaldamiseks ning kõikide materjalide ringlussevõtuks.

Üksikisikul võib olla tähtis roll selle tagamisel, et elektroonikaromud ei muutuks keskkonnaprobleemiks; oluline on järgida mõningaid põhireegleid:

- elektroonikaromusid ei tohiks käidelda koos olmejäätmetega;
- elektroonikaromud tuleks viia spetsiaalsetesse kogumiskohtadesse, mida haldab kohalik omavalitsus või registreeritud ettevõtte.

Paljudes riikides võib toimida suurte olmeelektroonikaromude kogumisteenus. Uue seadme ostmisel saate vana tagastada müüjale, kes peab selle ühekordselt tasuta vastu võtma, kui vana seade on uuega sama tüüpi ja samade funktsioonidega.

8.2. KESKKONNA SÄÄSTMINE JA AUSTAMINE

Võimaluse korral vältige ahju eelsoojendamist ja proovige see alati täita.

Avage ahju ust nii harva kui võimalik, sest alati, kui uks avatakse, hajub osa õõnes olevast soojusest. Olulise energiasäästu saavutamiseks lülitage ahi välja 5–10 minutit enne küpsetusaja kavandatud lõppu ja kasutage jääksoojust, mida ahi veel tekitab.

Hoidke tihendid puhtana ja korras, et vältida soojuse hajumist ahkukambriest väljapoole. Kui teil on mitme tariifiga elektrileping, muudab „küpsetusviivituse“ programm energia säästmise lihtsamaks, lükates toidu valmistamise edasi madalama tariifiga ajale.

9. PAIGALDAMINE

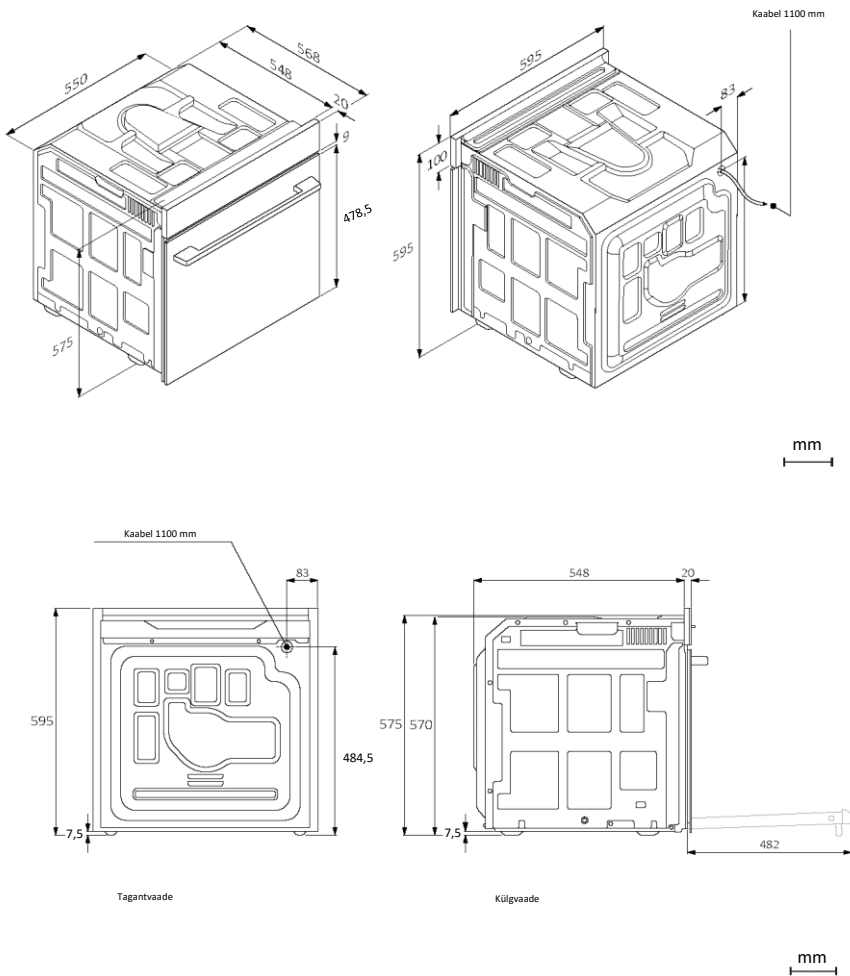

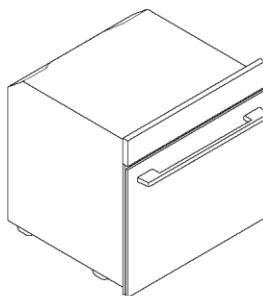
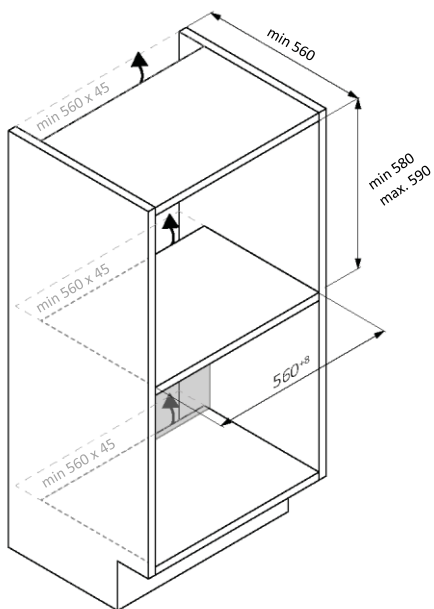
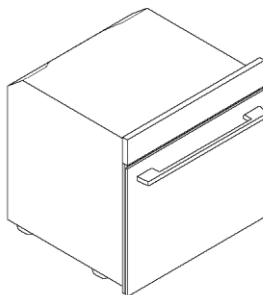
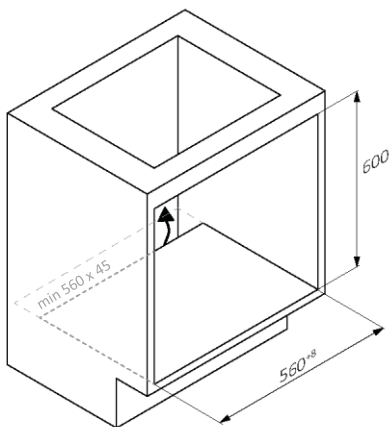

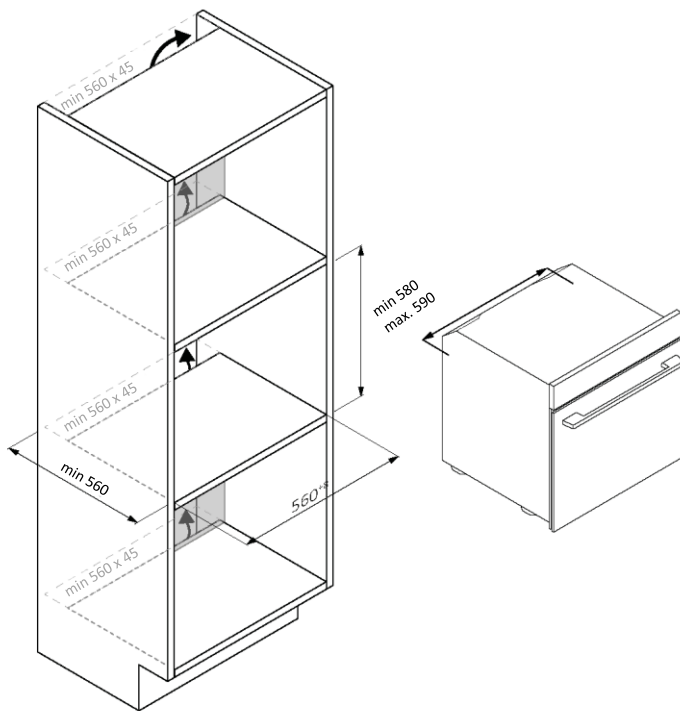

ET 51



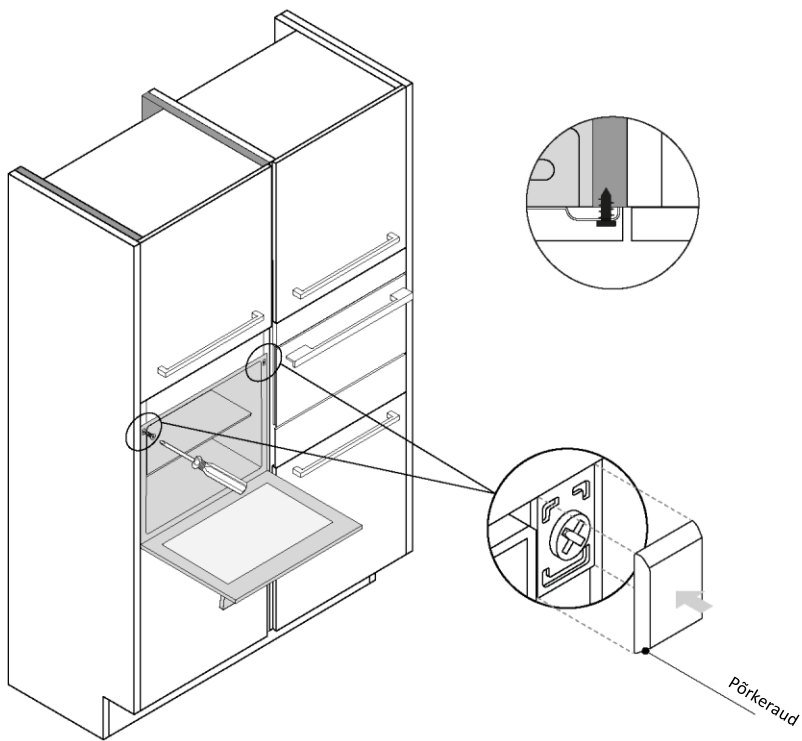

mm



LAIPNI LŪDZAM

Paldies, ka izvēlējāties mūsu produktu. Lai garantētu drošību un iegūtu vislabākos rezultātus, uzmanīgi izlasiet šo rokasgrāmatu, ietverot drošības norādījumus, un saglabājiet to turpmākai atsaucei.

Pirms cepeškrāsns uzstādīšanas norakstiet sērijas numuru, kas var būt nepieciešams remontam. Pārbaudiet, vai transportēšanas laikā nav radīti bojājumi, un šaubu gadījumā pirms lietošanas konsultējieties ar tehniķi. Glabājiet iepakojuma materiālus bērniem nepieejamā vietā.

i PIEZĪME. Ņemiet vērā, ka cepeškrāsns funkcijas un piederumi var atšķirties atkarībā no iegādātā modeļa.

KOPSAVILKUMS

1. DROŠĪBAS INFORMĀCIJA

2. PRODUKTA IEVADS

- 2.1. PRODUKTA PĀRSKATS
- 2.2. PIEDERUMI
- 2.3. VADĪBAS PANELIS
- 2.4. SAVIENOJAMĪBA

3. PIRMS SĀKŠANAS

- 3.1. INFORMĀCIJA, LAI SĀKTU
- 3.2. PIRMĀ LIETOŠANA
- 3.3. IEPRIEKŠĒJA TĪRĪŠANA

4. PRODUKTA DARBĪBA

- 4.1. KĀ PRODUKTS DARBOJAS
- 4.2. ĒDIENA GATAVOŠANAS FUNKCIJAS

5. ĒDIENA GATAVOŠANAS VADLĪNIJAS

- 5.1. VISPĀRĒJS GATAVOŠANAS GALDS
- 5.2. EVERYDAY COOKING TABULA

6. APKOPE UN TĪRĪŠANA

- 6.1. VISPĀRĪGI IETEIKUMI
- 6.2. CEPEŠKRĀSNS TĪRĪŠANA
 - 6.2.1. CEPEŠKRĀSNS IEKŠPUSĒ: tīrīšanas funkcijas
 - 6.2.2. CEPEŠKRĀSNS ĀRPUSE: stikla durvju noņemšana un tīrīšana
- 6.3. PIEDERUMU TĪRĪŠANA
- 6.4. APKOPE

7. PROBLĒMU NOVĒRŠANA

8. VIDES AIZSARDZĪBA UN UTILIZĀCIJA

- 8.1. IERĪCES UTILIZĀCIJA
- 8.2. VIDES GLĀBŠANA UN SAUDZĒŠANA

9. UZSTĀDĪŠANA

1. DROŠĪBAS INFORMĀCIJA

VISPĀRĪGI BRĪDINĀJUMI

- Tīrīšanai neizmantojiet tvaika tīrītāju.
- **⚠ UZMANĪBU!** Lai izvairītos no riska, ko rada termiskā izslēdzēja nejauša atiestatīšana, šī ierīce nedrīkst tikt piegādāta, izmantojot ārēju pārslēgšanas ierīci, piemēram, taimerī, vai savienota ar ķēdi, ko regulāri ieslēdz un izslēdz komunālo pakalpojumu uzņēmums.
- Lietošanas laikā ierīce sakarst. Uzmanieties, lai nepieskartos sildelementiem cepeškrāsns iekšpusē.

Lietošana saskaņā ar plānoto izmantošanu

- Lietojiet cepeškrāsns tikai paredzētajam nolūkam, proti, tikai pārtikas produktu gatavošanai. Jebkāda cita lietošana, piemēram, siltuma avota lomā, tiek uzskatīta par neatbilstošu un tādējādi bīstamu. Ražotājs nav atbildīgs par bojājumiem, kas radušies neatbilstošas, nepareizas vai nepamatotas lietošanas dēļ.

Lietošanas ierobežojumi

- Ierīci drīkst lietot personas no 8 gadu vecuma un personas ar ierobežotām fiziskām, sensorām vai garīgām spējām vai bez pieredzes un zināšanām, ja vien tās tiek uzraudzītas vai tām ir sniegti norādījumi par ierīces lietošanu drošā veidā un tās saprot ar to saistītos riskus. Bērni nedrīkst spēlēties ar ierīci. Bērni nedrīkst veikt ierīces tīrīšanu un apkopi bez uzraudzības.
- Šo ierīci nedrīkst lietot personas (tostarp bērni) ar ierobežotām fiziskām, sensorām vai garīgām spējām vai bez pieredzes un zināšanām, ja vien tās netiek uzraudzītas vai ja persona, kas atbild par viņu drošību, nav tām sniegusi norādījumus par ierīces lietošanu.
- Bērni ir jāuzrauga, lai nodrošinātu, ka viņi nerotaļājas ar ierīci.
- **⚠ BRĪDINĀJUMS.** Lietošanas laikā ierīce un pieejamās daļas sakarst. Uzmanieties, lai nepieskartos sildelementiem.

Bērniem, kas jaunāki par 8 gadiem, ir jāatrodas drošā attālumā, ja vien tie netiek nepārtraukti uzraudzīti.

- **⚠ BRĪDINĀJUMS!** Lietošanas laikā pieejamās daļas var sakarst. Mazi bērni ir jātur drošā attālumā.

UZSTĀDĪŠANAS BRĪDINĀJUMI

- Cepeškrāsni var novietot augstu kolonnā vai zem darba virsmas.
- Pirms nostiprināšanas ir jānodrošina laba ventilācija cepeškrāsnij paredzētajā vietā, lai tajā varētu cirkulēt svaigais gaiss, kas nepieciešams iekšējo daļu dzesēšanai un aizsardzībai. Izveidojiet attēlos norādītās atveres atbilstoši stiprinājuma veidam. Piestiprinot cepeškrāsni pie mēbelēm, vienmēr izmantojiet ierīces komplektācijā iekļautās skrūves.
- Lai darbinātu ierīci nominālas frekvences apstākļos, nav nepieciešamas papildu darbības/iestatījumi.
- Ierīci nedrīkst uzstādīt aiz dekoratīvām durvīm, lai izvairītos no pārkaršanas.
- Uzstādīšanas laikā cepeškrāsns ir jāatvieno no elektrotīkla, lai izvairītos no pārkaršanas.
- Ja nepieciešama ražotāja palīdzība, lai novērstu neatbilstošas uzstādīšanas rezultātā radušās kļūmes, uz šādu palīdzību garantija neattiecas. Jāievēro uzstādīšanas norādījumi, kas paredzēti profesionāli kvalificētam personālam.
- Nepareiza uzstādīšana var radīt kaitējumu vai traumas cilvēkiem, dzīvniekiem vai mantām. Ražotājs nav atbildīgs par šādu kaitējumu vai traumām.
- Uzstādīšana jāveic kvalificētam tehniķim, kuram jāzina un jāievēro uzstādīšanas valstī spēkā esošie tiesību akti un ražotāja norādījumi.
- Pēc ierīces izņemšanas no iepakojuma vienmēr pārbaudiet, vai tā nav bojāta. Problēmas gadījumā pirms uzstādīšanas sazinieties ar klientu apkalpošanas dienestu un nepievienojiet ierīci elektrotīklam.
- Pirms ierīces lietošanas noņemiet iepakojuma materiālus
- Uzstādīšanas laikā neizmantojiet cepeškrāsns durvju rokturi, lai paceltu un pārvietotu cepeškrāsni.
- Uzstādīšanas mēbelēm un blakus esošajām mēbelēm jāspēj izturēt 95 °C temperatūru.
- Uzstādīšanas laikā ieteicams valkāt aizsargcimdus, lai izvairītos no sagriešanās.

- Neuzstādiet produktu atklātā vidē, kas pakļauta atmosfēras iedarbībai.
- Šī ierīce ir paredzēta lietošanai līdz 2000 m augstumā virs jūras līmeņa.

ELEKTRODROŠĪBAS BRĪDINĀJUMI

- Kontaktligzdai jābūt piemērotai marķējumā norādītajai slodzei, turklāt tai nepieciešamas iezemēts kontakts, kas darbojas. Zemējuma dzīsla ir dzeltenīgi zaļā krāsā. Šo darbību drīkst veikt tikai atbilstoši kvalificēts speciālists.
- Lai izveidotu savienojumu ar barošanas avotu, var izmantot spraudni vai fiksētu elektroinstalāciju, starp ierīci un barošanas avotu novietojot universālas polaritātes pārtraucēju ar pārsprieguma III kategorijas prasībām atbilstošu kontaktu atdalīšanu, kas iztur maksimālo pievienoto slodzi un atbilst spēkā esošajiem tiesību aktiem.
- Ja kontaktligzda nav saderīga ar ierīces spraudni, lūdziet kvalificētam elektriķim nomainīt kontaktligzdu pret piemērotu. Spraudnim un kontaktligzdai jāatbilst normatīviem, kas ir spēkā uzstādīšanas valstī.
- Dzeltenīgi zaļajam zemējuma kabelim nedrīkst izmantot pārtraucēju. Savienojumam izmantotajai kontaktligzdai vai universālas polaritātes pārtraucējam ir jābūt viegli pieejamam pēc ierīces uzstādīšanas.
- Ja barošanas vads ir bojāts, tas jānomaina ražotājam, tā klientu apkalpošanas dienesta pārstāvim vai līdzīgi kvalificētai personai, lai izvairītos no riska. Lai veiktu remontu, jāsaazinās tikai ar klientu apkalpošanas nodaļu un jāpieprasa izmantot oriģinālās rezerves daļas.
- Pirms jebkādu darbu vai apkopes veikšanas atvienojiet ierīci no elektrotīkla.
- **⚠ BRĪDINĀJUMS.** Pirms spuldzes nomaiņas ir jāpārlicinās, vai ierīce ir izslēgta, lai izvairītos no riska saņemt elektriskās strāvas triecienu.
- Pirms noņemamo daļu noņemšanas cepeškrāsns ir jāizslēdz. Pēc tīrīšanas samontējiet šīs daļas atpakaļ atbilstoši norādījumiem.
- Lietojot jebkādu elektroierīci, jāievēro daži pamatnoteikumi:
 - nevelciet aiz barošanas kabeļa, lai atvienotu ierīci no barošanas avota;
 - nepieskarieties ierīcei ar slapjām vai mitrām rokām vai kājām;

- parasti nav ieteicams izmantot adapterus, saliktās kontaktligzdas un pagarinātājus;
- darbības traucējumu un/vai pasliktinātas darbības gadījumā izslēdziet ierīci un neveiciet darbības ar to.
- **i PIEZĪME.** Tā kā cepeškrāsnij var būt jāveic apkope, ieteicams nodrošināt, lai būtu pieejama cita sienas kontaktligzda, kurai pievienot cepeškrāsni, kad tā tiek izņemta no uzstādīšanas vietas.
- Nepareizi veikts remonts, uzstādīšana un apkope var nopietni apdraudēt lietotāju.
- Ražošanas uzņēmums ar šo paziņo, ka neuzņemas nekādu atbildību par tiešiem vai netiešiem zaudējumiem, kas radušies nepareizas uzstādīšanas, apkopes vai remontdarbu dēļ. Turklāt tas nav atbildīgs par zaudējumiem, kas radušies zemēšanas sistēmas neesamības vai darbības pārtraukuma (piemēram, elektriskās strāvas trieciena) dēļ.
- **! UZMANĪBU!** Lai izvairītos no riska, ko rada termiskā izslēdzēja nejauša atiestatīšana, šī ierīce nedrīkst tikt piegādāta, izmantojot ārēju pārslēgšanas ierīci, piemēram, taimeru, vai savienota ar ķēdi, ko regulāri ieslēdz un izslēdz komunālo pakalpojumu uzņēmums.
- Ierīci nav paredzēts aktivizēt ar ārēju taimeru vai atsevišķu tālvaldības sistēmu.

LIETOŠANA UN APKOPE

- Nopilējumu plātē savāc atliekas, kas nopil ēdienu gatavošanas laikā.
- Novietojot restītes uz sānu statīviem, pārliecinieties, vai sānu īsākā daļa (starp atduri un galu) ir vērsta uz cepeškrāsns iekšpusi. Ja restītēm ir dekoratīvs metāla stienis, novietojiet to cepeškrāsns ārpusē, lai zīmola logotips būtu redzams un salasāms. Pareizu novietojumu skatiet arī šīs lietotāja rokasgrāmatas sadaļā [“Piederumi”](#) redzamajā attēlā.
- Cepeškrāsns durvju stiklu tīrīšanai neizmantojiet abrazīvus tīrīšanas līdzekļus vai asus metāla skrāpjus, jo tie var saskrāpēt virsmu, kas var izraisīt stikla saplīšanu.
- Izmantojiet tikai šai krāsnij ieteikto temperatūras zondi.
- Gatavošanas laikā cepeškrāsnī vai uz durtiņu stikla var veidoties kondensāts. Tā ir normāla parādība. Lai to mazinātu, pēc ieslēgšanas nogaidiet 10-15 minūtes un tikai pēc tam ievietojiet ēdienu cepeškrāsnī. Jebkurā gadījumā kondensāts pazūd, kad cepeškrāsns sasniedz gatavošanas temperatūru.

- Gatavojiet dārzeņus traukā ar vāku, nevis uz atklātas plātes.
- Izvairieties no ēdiena atstāšanas cepeškrāsnī pēc gatavošanas ilgāk par 15/20 minūtēm.
- Ilgstošs strāvas padeves pārtraukums ēdiena gatavošanas fāzē var izraisīt uzraudzības ierīces darbības traucējumus. Tādā gadījumā sazinieties ar klientu apkalpošanas dienestu.
- **⚠ BRĪDINĀJUMS!** Neizklājiet cepeškrāsns sienīgas ar alumīnija foliju vai vienreizlietojamiem aizsarglīdzekļiem, kas pieejami veikalos. Alumīnija folija vai citi aizsarglīdzekļi, nokļūstot tiešā saskarē ar karsto emalju, var izkust un deformēt iekšējo emalju.
- **⚠ BRĪDINĀJUMS!** Nekad nenoņemiet cepeškrāsns durvju blīvi.
- **⚠ UZMANĪBU!** Ēdiena gatavošanas laikā vai tad, kad cepeškrāsns ir karsta, iekšējās telpas apakšdaļā nedrīkst liet ūdeni.
- Lai pareizi izmantotu cepeškrāsns, nav ieteicams novietot pārtiku tiešā saskarē ar plauktiem un plātēm, bet izmantot cepeškrāsns papīru un/ vai īpašus traukus.

BRĪDINĀJUMI (*ATTIECĪBĀ UZ PYRO CEPEŠKRĀSNĪM)

- Pirms tīrīšanas jānotīra izlijušais šķidrums.
- **⚠ BRĪDINĀJUMS.** Pirms automātiskās tīrīšanas cikla sākšanas:
 - notīriet cepeškrāsns durvis;
 - noņemiet lielās ēdiena atliekas vai gabaliņus no cepeškrāsns iekšpuses, izmantojot mitru sūkli; neizmantojiet mazgāšanas līdzekļus;
 - izņemiet visus piederumus un bīdāmo statīvu komplektu (ja tāds ir);
 - neievietojiet cepeškrāsnī auduma dvieļus.
- Cepeškrāsnīs ar gaļas temperatūras zondi pirms tīrīšanas cikla izpildes ir nepieciešams aizvērt atveri, izmantojot komplektācijā iekļauto uzgriezni. Ja netiek izmantota gaļas temperatūras zonde, vienmēr aizveriet atveri, izmantojot uzgriezni.
- Pirolītiskās tīrīšanas procesa laikā (ja tas ir pieejams) virsmas var kļūt karstākas nekā parasti un bērni jātur drošā attālumā.
- Ja virs cepeškrāsns ir uzstādīta plīts virsma, nekad to nelietojiet, kamēr darbojas pirolizētājs; lai plīts virsma nepārkarstu.

BRĪDINĀJUMI ATTIECĪBĀ UZ BEZVADU TEMPERATŪRAS ZONDI

- Šis produkts ir paredzēts tikai cepeškrāsnīm. Tas jāizmanto tikai tā, kā aprakstīts šajā lietotāja rokasgrāmatā.

- NEPIESKARIETIES ZONDEI Preci Probe AR KAILĀM ROKĀM TŪLĪT PĒC GATAVOŠANAS. Vienmēr valkājiet cepeškrāsns cimds, lai zondi Preci Probe pēc gatavošanas izņemtu no ēdiena.
- Lai pareizi izmantotu temperatūras zondi, gatavošanas laikā ir svarīgi pilnībā ievietot zondes metāla stieni ēdienā, līdz tas sasniedz melnās krāsas keramikas daļu, kas atrodas termometra galā.

Ievietojiet Preci Probe
ēdienā līdz turīnei

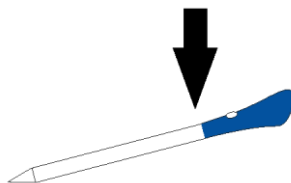

- Tieši nepakļaujiet zondes Preci Probe metāla daļu cepeškrāsns radītajam karstumam.
- Nelietojiet zondi Preci Probe nekādā citā ierīcē, kā vien iebūvētajā cepeškrāsnī.
- Nelietojiet zondi Preci Probe mikroviļņu krāsnī.
- Zondi Preci Probe var tīrīt un mazgāt, bet to nedrīkst uz ilgu laiku iegremdēt ūdenī.
- Šo produktu nav paredzēts lietot personām, kas jaunākas par 12 gadiem.
- Piegādātājs nebūs atbildīgs par Preci Probe bojājumiem, kas radušies ierīces nepareizas lietošanas dēļ.
- Pirms Preci Probe lietošanas to notīriet.
- Zonde var darboties šādā temperatūras diapazonā: no 10 °C līdz metāla daļas iekšējai maksimālajai temperatūrai — 100 °C. Keramikas daļa var sasniegt 350 °C temperatūru.
- Ja zondes Preci Probe temperatūra pārsniedz 100 °C, gatavošana tiek pārtraukta un zonde Preci Probe pēc iespējas ātrāk ar cimdiem jāizņem no cepeškrāsns, lai tā netiktu sabojāta.

2. PRODUKTA IEVADS

2.1. PRODUKTA PĀRSKATS

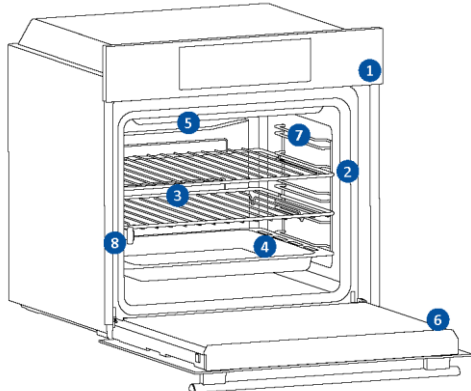

1. Vadības panelis
2. Plauktu pozīciju numuri
3. Restītes
4. Plātes
5. Ventilatora pārsegis
6. Cepeškrāsns durvis
7. Sānu stieplu restītes (ja ir: tikai līdzienām cepeškrāsns telpām)
8. Sērijas numurs un kvadrātkods



Ierakstiet šeit savu sērijas numuru turpmākai atsaucei.

2.2. PIEDERUMI

Sānu stieplu restītes (tikai, ja ir*)

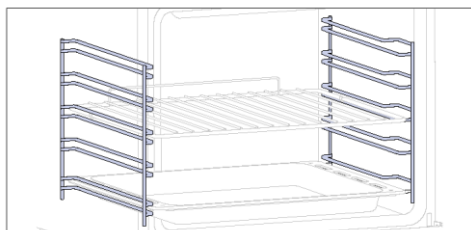

Sānu statīvi, kas atrodas cepeškrāsns telpas abās pusēs, ir paredzēti cepšanas plātes un režģu novietošanai ēdiena gatavošanas laikā.

PIEZĪME. 6 vai 7 līmeņi atkarībā no modeļa.

Cepšanas plāte (tikai, ja ir*)

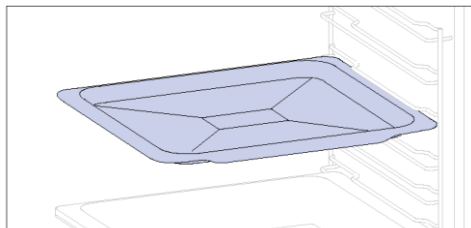

Dzīlākā plāte ir ideāli piemērota receptēm, kur jāpievieno šķidrumi vai dažādi slāņi, piemēram, sautējumiem un cepešiem. Turklāt, novietojot to zem gatavošanas režģa, tas var palīdzēt savākt noplējumus un nepieļaut cepeškrāsns notraipīšanos.

Metāla restītes

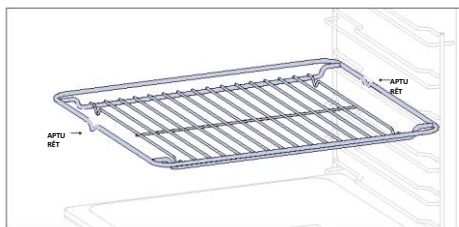

Metāla režģis cepeškrāsnī ir noņemams, regulējams plaukts, kurā var izmantot ēdiena gatavošanas traukus, nodrošina vienmērīgu ēdiena gatavošanu un atvieglo tīrīšanu. To var izmantot, lai noturētu šķīvjus un pannas dažādos augstumos dažādām ēdiena gatavošanas vajadzībām.

Dzīlā plāte

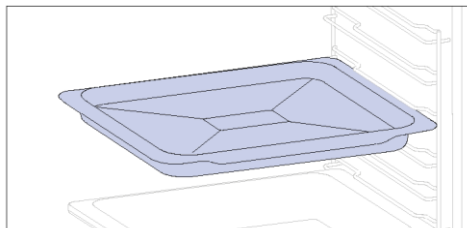

Dzīlākā plāte ir ideāli piemērota receptēm, kur jāpievieno šķidrumi vai dažādi slāņi, piemēram, sautējumiem un cepešiem. Tās dziļums ir īpaši izstrādāts, lai nodrošinātu tajā pagatavotā ēdiena vēlamu konsistenci.



Teleskopiskās vadotnes (tikai, ja ir*)

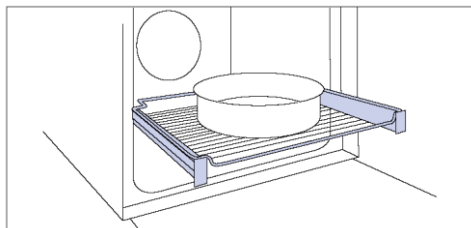

Teleskopiskās cepeškrāsns sliedes ir plaukti, kurus var pagarināt, atvieglojot priekšmetu novietošanu vai izņemšanu, neiesniedzoties dziļi karstā cepeškrāsnī. Tie uzlabo drošību, stabilitāti un tos var regulēt dažādos līmeņos.

Soft Close/Soft Open viras (tikai, ja ir*)

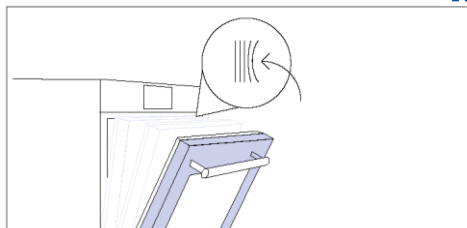

Viegli aizveramas un atvērtas eņģes kontrolē durvju kustību, nodrošinot vienmērīgu kustību un novēršot aizciršanos.

Dubultā plāte — barbekjū režīms (tikai, ja ir*)

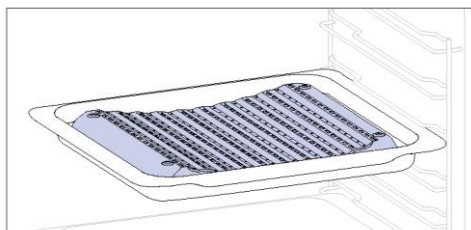

Ieliektā forma nodrošina pareizu ēdiena gatavošanas laikā izdalītā mitruma cirkulāciju, lai ēdiena mitruma līmenis būtu augsts. Atkarībā no ūdens daudzuma, kas ievietots plātē, tiks iegūta sausāka vai "slapjāka" gatavošana.

Dubultā plāte — TVAIKA režīms (tikai, ja ir*)

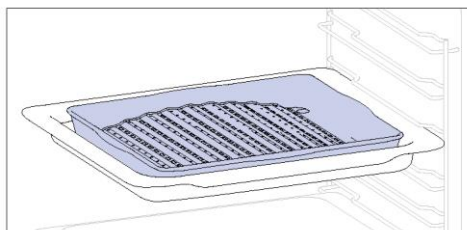

Izliektā forma ir piemērota grilēšanai cepeškrāsnī augstā temperatūrā (220°), panākot barbekjū cienīgu rezultātu mājās bez liekiem dūmiem, ko nodrošina tauku notecināšanas funkcija plātes apakšā.

Grozāmais iesms (tikai, ja ir*)

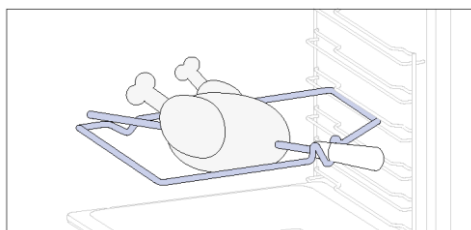

Grozāmais iesms darbojas kopā ar augšējo sildelementu, grozot ēdianu tā, lai tas tiktu pagatavots vienmērīgi. Vislabāk to izmantot vidēja izmēra ēdieniem. Ideāli piemērots režīms, lai no jauna atklātu tradicionālā cepeša garšu.

Preci probe (ja ir*)

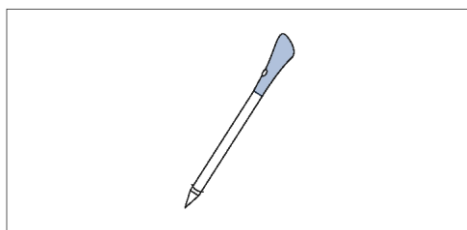

Šī zonde ir temperatūras sensors, kas, ievietots ēdienā un savienots ar cepeškrāsnī, izmantojot bluetooth, ļauj kontrolēt ēdiena iekšējo temperatūru gatavošanas laikā. To galvenokārt izmanto zivīm un gaļai.

Airfry plāte (ja ir*)

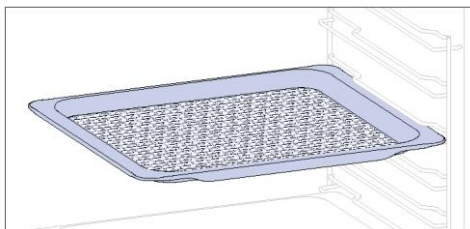

Airfry plāte nodrošina, ka karstais gaiss pārtikai piekļūst vienmērīgi un trīs dimensijās, tāpēc ārpuse ir kraukšķīgāka, bet iekšpusē ēdiens ir sulīgs. Lai uztvertu šķidrumu un panējumu, novietojiet to virs cepšanas plātes.

2.3. VADĪBAS PANELIS

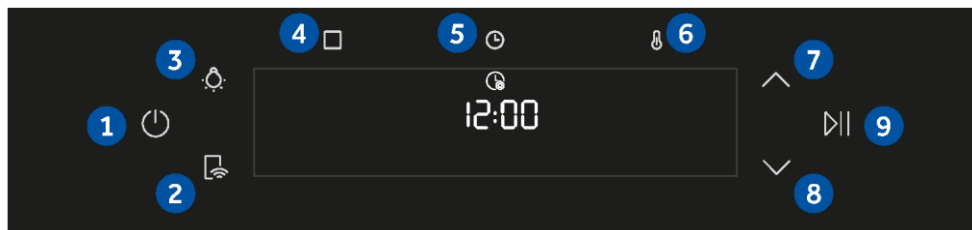

Funkcijas un funkciju rangu var mainīt atkarībā no modeļa

1. Ieslēgšana/izslēgšana
2. Tālvadība
3. Lampa
4. Funkcijas
5. Laiks
6. Temperatūra
- 7/8. Navigācijas pogas
9. Sākt/apturēt

GALVENĀS FUNKCIJAS

Vadības panelim ir šādas galvenās funkcijas.

Simbols	Funkcija	Apraksts
	Ieslēgšana/izslēgšana	Nospiediet, lai ieslēgtu/izslēgtu cepeškrāsni
	Tālvadības ieslēgšana/izslēgšana	Nospiediet pogu, lai aktivizētu tālvadību, kad cepeškrāsns ir savienota pāri ar lietotni hOn (izmantojot lietojumprogrammu).
	Apgaismojums	Nospiediet, lai ieslēgtu/izslēgtu cepeškrāsns telpas apgaismojumu
	Funkcijas	Nospiediet vienu reizi, lai piekļūtu manuālajām funkcijām, divas reizes, lai skatītu Everyday cooking programmas, trīs reizes, lai atvērtu tīrīšanas izvēlni, un četras reizes, lai atvērtu Wi-Fi izvēlni.
	Laiks	Nospiediet vienu reizi, lai iestatītu gatavošanas ilgumu, divas reizes, lai atvērtu minūšu skaitītāju (pieejams gaidstāves režīmā), trīs reizes, lai aktivizētu uzsākšanas aizkavi. Gaidstāves režīmā ir pieejams virtuves taimeris un (turot nospiestu 3 sekundes) pareiza laika rādījums.
	Temperatūra	Nospiediet vienu reizi, lai pārbaudītu temperatūru cepeškrāsns telpā, un divas reizes, lai aktivizētu ātrās uzkarsēšanas opciju (pieejama tikai cepeškrāsns uzsildīšanas fāzē).
	Navigācijas pogas	Nospiediet navigācijas pogas, lai ritinātu starp funkciju un pielāgotu parametrus.
	Sākt/apturēt	Nospiediet, lai sāktu/apturētu gatavošanu vai apstiprinātu funkcijas.

2.4. SAVIENOJAMĪBA

Bezvadu funkcijas parametri

Tehnoloģija	Wi-Fi	Bluetooth
Standarta	IEEE 802.11 b/g/n	Bluetooth v4.2, BR/EDR, BLE
Frekvenču josla(-as) [MHz]	2401÷2483	2402÷2480
Maksimālā jauda [mW]	100	10

Preci probe modelis et180 bezvadu parametri

Tehnoloģija	Bluetooth
Standarta	Bluetooth v4.0 BLE
Frekvenču josla(-as) [MHz]	2400÷2480
Maksimālā jauda [mW]	2,5 - (4 dBm)

INFORMĀCIJA PAR TĪKLĀ SAVIENOTĀM IEKĀRTĀM

Tīklā pievienotā produkta jaudas patēriņš gaidstāves režīmā, ja ir pievienoti visi vadu tīkla porti un aktivizēti visi bezvadu tīkla porti: 2,0 W

Bezvadu tīkla porta aktivizēšana

Wi-Fi modulis tiek ieslēgts, tiklīdz lietotājs nospiež ieslēgšanas pogu.

Bezvadu tīkla porta deaktivizēšana

Wi-Fi modulis tiek deaktivizēts, tiklīdz lietotājs nospiež izslēgšanas pogu. Wi-Fi var deaktivizēt, kad cepeškrāsns ir ieslēgta, Wi-Fi iestatījumu izvēlnē atlasot "Izslēgt".

Ar šo Candy Hoover Group Srl apliecina, ka radioiekārta atbilst Direktīvai 2014/53/ES un attiecīgajām Apvienotās Karalistes tirgus likumdošanas prasībām. Pilns atbilstības deklarācijas teksts ir pieejams šādā interneta adresē: www.candy-group.com



MIJIEDARBĪBA AR LIETOTNI

Ierīce var būt savienota ar mājas bezvadu tīklu un tiek darbināta attālināti, izmantojot lietotni. Pievienojiet ierīci, lai nodrošinātu, ka tā ir atjaunināta ar jaunāko programmatūru un funkcijām.

i PIEZĪME

- Kad cepeškrāsns ir ieslēgta, Wi-Fi ikonas mirgo 30 minūtes. Šajā periodā ir iespējams reģistrēt produktu.
- Pārliecinieties, ka jūsu mājas Wi-Fi tīkls ir ieslēgts.
- Jums tiks sniegti detalizēti norādījumi gan cepeškrāsnī, gan mobilajā ierīcē.
- Cepeškrāsns pievienošana var ilgt līdz 10 minūtēm.
- Sīkākus norādījumus un problēmu novēršanu skatiet lietotnē.

Lejupielādējiet savā viedtālrunī.



JAUNA LIETOTĀJA REĢISTRĀCIJA

- Noklikšķiniet uz “Reģistrēties”.
- Varat reģistrēties, izmantojot sociālos kontus vai savu personīgo e-pasta adresi.

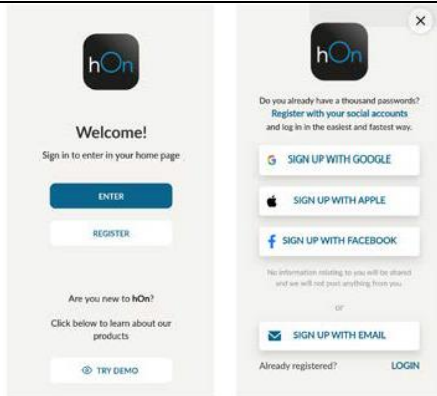

ĀTRĀ PĀRA REĢISTRĀCIJA

1. darbība

- Atlasiet “Pievienot ierīci”.



2. darbība

- Atļaujiet piekļūt jūsu atrašanās vietai.



3. darbība

- Atlasiet cepeškrāsni no ierīces kategorijas.



4. darbība

- Ieslēdziet ierīci; ja tā jau ir ieslēgta, izslēdziet to un atkal ieslēdziet.



5. darbība

- Pēc ieslēgšanas lietotne hOn sāk meklēt jūsu sadzīves tehniku.

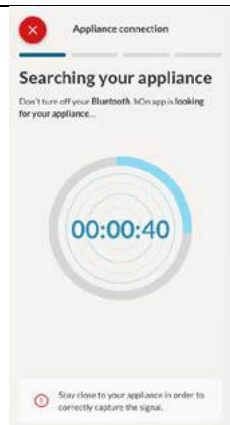

6.1-6.2. darbība

- Atlasiet savu sadzīves tehniku, pieskarieties pie "Savienot" un uzgaidiet dažas sekundes.

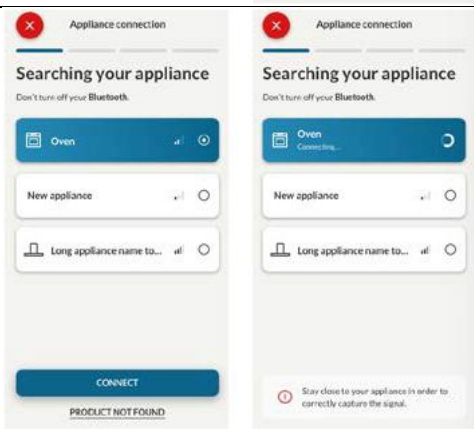

7. darbība

- Kad cepeškrāsns ir atrasta, varat to kontrolēt, izmantojot lietotni hOn.



WI-FI IESTATĪJUMU MAIŅA

Kad ierīce ir pievienota, lietotājs var mainīt WiFi iestatījumus starp:

- **Wi-Fi ir ieslēgts. Cepeškrāsns statusu var uzraudzīt tikai lietotnē;**
- **Wi-Fi hOn. Cepeškrāsns var izmantot tikai lietotnē;**
- **Wi-Fi ir izslēgts. Cepeškrāsns nav pievienota, bet joprojām ir reģistrēta, saglabājot tīkla akreditācijas datus;**
- **Wi-Fi ir atiestatīts. Savienojums ir atiestatīts, un ir iespējama jauna reģistrācija.**

1. Pieskarieties □ un ievadiet WI-FI izvēlnē. Displejā parādās "On" (ieslēgts).
2. Displejā parādās "On" (ieslēgts).
3. Izmantojiet bultiņas, līdz tiek parādīts "Off" (Izslēgts) vai atiestatīts iestatījums "rSt".

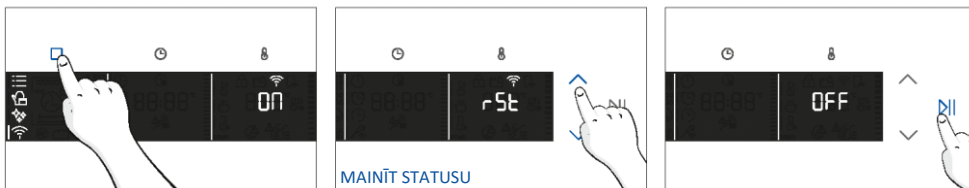

TĀLVADĪBA

Tālvadība piedāvā daudzas priekšrocības lietotājiem, uzlabojot ērtības, efektivitāti un vispārējo gatavošanas pieredzi, sniedzot iespēju kontrolēt produktu tieši no ierīces un lietotnes.

Šī funkcija ļauj, izmantojot jūsu ierīci, baudīt dažādas funkcijas, piemēram, tūlītēju vai plānotu recepšu vai gatavošanas programmu sākšanu, kas jau ir pieejamas lietotnē; reāllaika recepšu progresu uzraudzību; izmantoto gatavošanas parametru pielāgošanu; gatavošanas procesa uzraudzību, izmantojot zondi; saglabāto recepšu pārvaldību, izmantojot produkta "Jolly funkciju" (skatiet saistīto sadaļu). Turklāt ir iespējams saņemt paziņojumus, kad programmas un receptes ir pabeigtas. Tālvadību var aktivizēt tikai tad, kad produkts ir reģistrēts.

PIEZĪME. Tas ir pieejams visām produkta gatavošanas funkcijām, izņemot sacepuma, grilēšanas un supergrilēšanas programmas.

Tālvadības aktivizēšana

1. Pieskarieties □, lai atlasītu Wi-Fi režīmu.
2. Displejā parādās "connect" (savienot). Pieskarieties ►. Sāk mīrgot uzraksts "On" (ieslēgts).
3. Pieskarieties ∨, lai izvēlētos "hOn" režīmu, un pieskarieties ►, lai aktivizētu tālvadības pulti.
4. Nospiediet □, lai izietu no "hOn" režīma.
5. Piekļūstiet lietotnei, izvēlieties programmu un ļaujiet sākt ēdiena gatavošanu. Procesā laikā ir iespējams kontrolēt un mainīt programmas parametrus gan produktā, gan lietotnē.

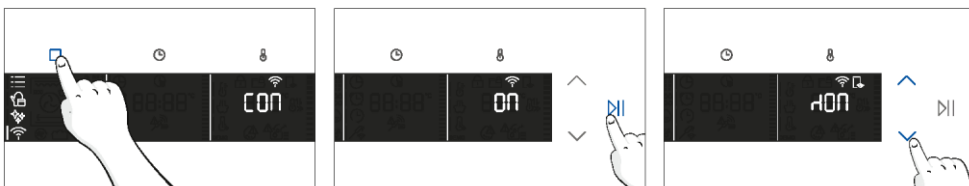

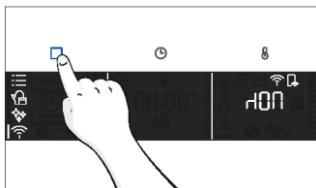

Gatavošanas laikā ir iespējams arī aktivizēt tālvadību, nospiežot attiecīgo pogu.



Tālvadības pārtraukšana

Kamēr notiek gatavošanas programma, to var apturēt tieši no paša produkta, nospiežot attiecīgo tālvadības pults pogu, kas iekļauta ierīces komplektācijā.

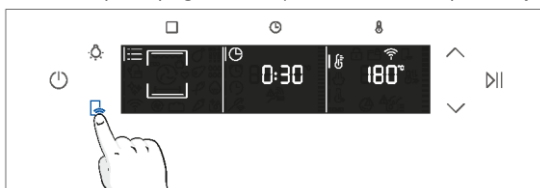

Jūs varat arī apturēt gatavošanas programmu attālināti, izmantojot lietotni, noklikšķinot uz “STOP” (APTURĒT) pogas ekrānā. Cepeškrāsns automātiski pārtrauks ēdiena gatavošanu.

! PIEZĪME. Ja lietotājs aptur notiekošo ēdiena gatavošanu cepeškrāsnī, vienlaikus apturētā gatavošana būs redzama lietotnē.



3. PIRMS SĀKŠANAS

3.1. INFORMĀCIJA, LAI SĀKTU

Pirmo reizi ieslēdzot cepeškrāsni, jūs varat pamanīt dūmus. Neuztraucieties, vienkārši pagaidiet, līdz dūmi izgaist, pirms izmantojat cepeškrāsni.

Durvju darbība

Funkcijām, kas izmanto grilu, pateicoties durvju slēdža tehnoloģijai, cepeškrāsns automātiski pauzēs sildelementus, kad atvērsiet durvis, un turpinās ēdiena gatavošanu, kad tās aizvērsiet.

Šī funkcija ir pieejama tikai noteiktās cepeškrāsns konfigurācijās. Visiem piro modeļiem tā ir pieejama. Pirolītiskās tīrīšanas laikā cepeškrāsns durvis visu laiku paliek aizslēgtas. Ja tā nav bloķēta, cepeškrāsns parādīs kļūdas kodu 24 un apturēs tīrīšanas funkciju.

Apgaismojuma darbība

Cepeškrāsns telpu izgaismo viena vai vairākas spuldzes, kas parasti tiek aktivizētas katru reizi, kad sākas ēdiena gatavošanas funkcija.

Cepeškrāsniem, kas aprīkotas ar durvju slēdzi (skatīt zemāk), gaisma automātiski ieslēdzas, kad durvis tiek atvērtas.

Cepeškrāsniem, kas aprīkotas ar lampas pogu, to var izmantot arī apgaismojuma aktivizēšanai.

Ja cepeškrāsns durvis paliek atvērtas ilgāk par 10 minūtēm, lampiņas automātiski izslēdzas.

Pirolītiskās tīrīšanas procesa laikā gaisma paliek izslēgta. *

Dzesēšanas ventilatora darbība

Dzesēšanas ventilators ir atbildīgs par siltuma izkļiedēšanu, neļaujot cepeškrāsni un tās apkārtnei pārāk sakarst, kā arī aizsargājot virtuves ierīces no augstas temperatūras ietekmes. Šī iemesla dēļ dzesēšanas ventilators kādu laiku paliek dzirdams pat pēc cepeškrāsns izslēgšanas.

Tas darbojas ēdiena gatavošanas cikla laikā un attiecībā pret cepeškrāsns iekšējo temperatūru.

Kad dzesēšanas ventilators darbojas, tas parasti rada maigu dūcošu vai svilpjošu troksni. Jūs varat arī pamanīt siltu gaisa plūsmu, kas izplūst no spraugas starp cepeškrāsns durvīm un vadības paneli.

Pirolītiskās tīrīšanas laikā un tad, kad durvis ir aizslēgtas, tiek ieslēgts dzesēšanas ventilators. *

ECO funkcijas laikā lampiņa paliks izslēgta.

(*tikai piro cepeškrāsniem)



3.2. PIRMĀ LIETOŠANA

Kad ierīce tiek ieslēgta pirmo reizi, sākotnējais solis ir iestatīt dienas laiku, izvēlēties starp 13 ampēriem vai 16 ampēriem un izvēlēties skaņas līmeni.

- IESTATĪT LAIKU** Ekrānā būs redzams mirgojošs iepriekš iestatītais laiks '12:00'. Lai to mainītu, turiet un izmantojiet bultiņas, lai iestatītu pašreizējo stundu. Nospiediet , lai apstiprinātu stundas. Izpildiet to pašu procedūru, lai iestatītu minūtes. Lai apstiprinātu, nospiediet .



- STRĀVAS STIPRUMS** Pēc noklusējuma cepeškrāsns ir iestatīta darbam ar lielāku jaudu, kas piemērota māsājniecībām ar vairāk nekā 3 kW (16 A). Ja jūsu mājai ir zemāka jauda, varat mainīt šo iestatījumu uz 13 A. Šis iestatījums ietekmē to, cik ātri cepeškrāsns uzsilst. Izvēloties augstāku opciju (16A), tas uzkarst ātrāk (jo tiek palielināta jaudas absorbcija). Ekrānā būs redzamas divas iespējas – 13.A un 16.A. Atlasiet vēlamo, izmantojot bultiņas. Lai apstiprinātu, nospiediet .

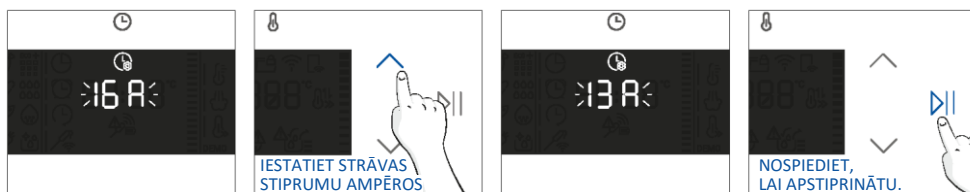

PIEZĪME. Strāvas stipruma iestatīšanas opcija ir pieejama tikai sākotnējās uzstādīšanas laikā. Lai mainītu iestatīto strāvas stiprumu, lūdzu, skatiet pēc uzstādīšanas sniegtos norādījumus.

- SPILGTUMS** Displejā parādās simbols "brig". Skaitļi atspoguļo spilgtuma intensitātes līmeni, ko var rediģēt, izmantojot bultiņas. Lai apstiprinātu, nospiediet .

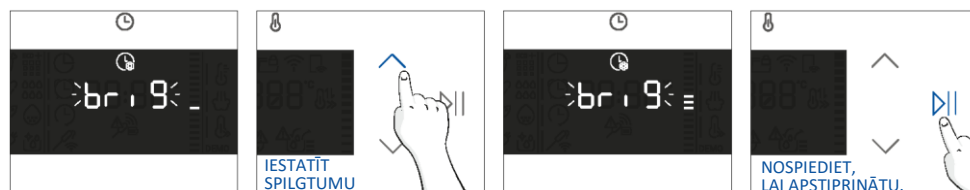

- **SKAŅA** Displejā parādās simbols “Sound” (“Skaņa”). Skaitļi norāda skaņas intensitātes līmeni, ko var rediģēt, izmantojot bultiņas. Lai apstiprinātu, nospiediet ▶|.

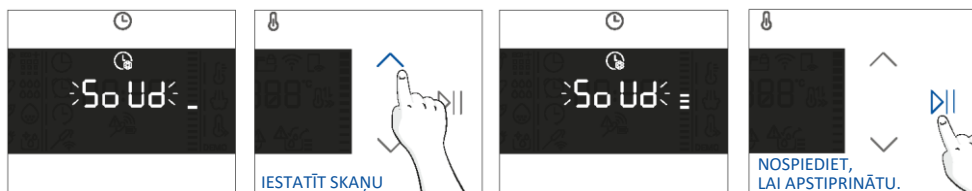

Ir iespējams atgriezties pie sākotnējiem iestatījumiem, nospiežot lampas pogu un turot to nospiestu 5 sekundes

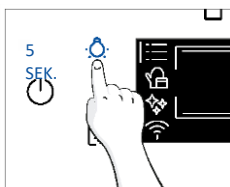

3.3. IEPRIEKŠĒJA TĪRĪŠANA

Iztīriet cepeškrāsni, pirms lietojat to pirmo reizi. Noslaukiet ārējās virsmas ar mitru, mīkstu drānu. Nomazgājiet visus piederumus un noslaukiet cepeškrāsns iekšpusi, izmantojot karsta ūdens un šķidrā mazgāšanas līdzekļa maisījumu. Iestatiet tukšai cepeškrāsnij maksimālo temperatūras režīmu un atstājiet to ieslēgtu apmēram 1 stundu, lai atbrīvotos no jaunai ierīcei raksturīgā aromāta.

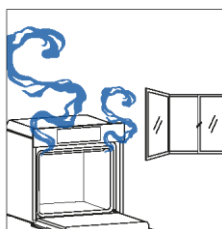
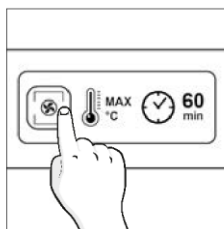
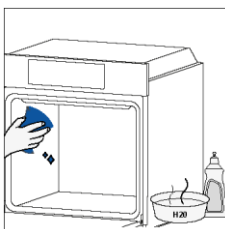

4. PRODUKTA DARBĪBA

4.1. KĀ PRODUKTS DARBOJAS

CEPEŠKRĀSNS IESLĒGŠANA/IZSLĒGŠANA

Nospiediet , lai ieslēgtu/izslēgtu cepeškrāsni

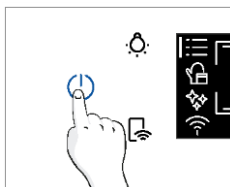





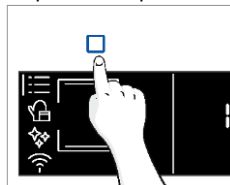

FUNKCIJU IZVĒLNE

Piekļūstiet funkciju izvēlnei, nospiežot .

Lai pārietu uz pieskārienu tik reižu, cik nepieciešams, lai ievadītu f spārņa iestatījumus:



Simbols	Funkcija	Apraksts
	GALVENĀS FUNKCIJAS	Šī funkcija ļauj izvēlēties vēlamo gatavošanas programmu, izmantojot bultiņas. Pieskarieties  un  , lai iestatītu laiku un temperatūru. Nospiediet  , lai palaistu funkciju. Lai apturētu programmu, noklikšķiniet vēlreiz.
	ĒDIENU KATEGORIJAS	Šajā izvēlnē varat piekļūt četrām ēdiena gatavošanas kategorijām, kas jau ir integrētas jūsu cepeškrāsnī, izmantojot bultiņas. Displejā būs redzams noklusējuma laiks un temperatūra.
	Wi-Fi	Šajā režīmā jūs varat savienot cepeškrāsni ar tīklu un reģistrēt to ar hOn lietotni.
	TĪRĪŠANAS FUNKCIJAS	Šī funkcija ļauj izvēlēties tīrīšanas sistēmu, kas pieejama jūsu cepeškrāsnī.









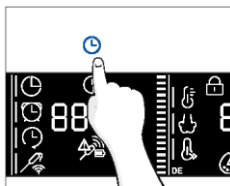









LAIKA IZVĒLNE

Kad esat izvēlējies gatavošanas programmu, atveriet izvēlni Time (Laiks), nospiežot .

Lai pārietu uz pieskārienu  tik reizi, cik nepieciešams, lai ievadītu tālāk norādītajos iestatījumos:



PIEZĪME. Vairākus parametrus nevar iestatīt vienlaicīgi, tāpēc atmiņā paliek tikai pēdējā kopa, kamēr iepriekšējā tiek dzēsta.

Simbols	Funkcija	Apraksts
	a) GATAVOŠANAS ILGUMS	<p>Tas ļauj iepriekš iestatīt izvēlētajai receptei atbilstošu ēdiena gatavošanas laiku.</p> <p>Nospiediet , lai nokļūtu izvēlnē "Time" (Laiks). Pieskarieties  tik reizi, cik nepieciešams, lai atlasītu funkciju "Gatavošanas ilgums". Pēc tam izmantojiet bultiņas, lai regulētu vērtību, un nospiediet , lai apstiprinātu.</p> <p>Laika atskaite sākas uzsildīšanas beigās (ja tāda ir). Gatavošanas fāzes laikā ir iespējams mainīt ilguma vērtību, nospiežot  un izmantojot bultiņas. Kad ilgums ir pagājis, displejā tiek parādīts "End" (Beigt) un gatavošana tiek pārtraukta.</p>
	b) MINŪŠU SKAITĪTĀJS	<p>Ļauj izmantot cepeškrāsni kā modinātāju.</p> <p>Nospiediet , lai nokļūtu izvēlnē "Time" (Laiks). Pieskarieties  tik reizi, cik nepieciešams, lai atlasītu funkciju "Minute minder" (minūšu skaitītājs). Pēc tam izmantojiet bultiņas, lai regulētu vērtību, un nospiediet , lai apstiprinātu.</p> <p>Gatavošanas fāzes laikā ir iespējams mainīt ilguma vērtību, nospiežot  un izmantojot bultiņas. Pēc tam nospiediet , lai atsāktu gatavošanu. Kad laiks ir pagājis, gatavošana turpinās, līdz manuāli tiek pārtraukta.</p> <p>Šo funkciju var iestatīt arī tad, ja cepeškrāsns ir gaidstāves režīmā, nospiežot . Kad tas ir aktivizēts, minūšu skaitītājs darbojas neatkarīgi no cepeškrāsns gatavošanas funkcijām.</p>
	c) UZSĀKŠANAS AIZKAVE	<p>Ļauj izvēlēties ēdiena gatavošanas sākuma laiku.</p> <p>Nospiediet , lai nokļūtu izvēlnē "Time" (Laiks). Pieskarieties  tik reizi, cik nepieciešams, lai atlasītu funkciju "Uzsākšanas aizkave". Pēc tam izmantojiet bultiņas, lai regulētu vērtību, un nospiediet , lai apstiprinātu.</p> <p>PIEZĪME. Uzsākšanas aizkave ir aktivizējama tikai pēc gatavošanas ilguma iestatīšanas, un tā nav pieejama ar grila funkcijām</p>

a. GATAVOŠANAS ILGUMS



b. MINŪŠU SKAITĪTĀJS

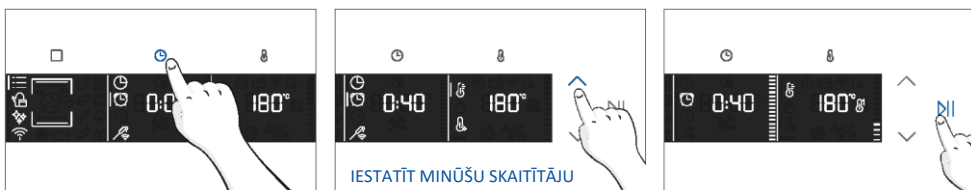

c. UZSĀKŠANAS AIZKAVE

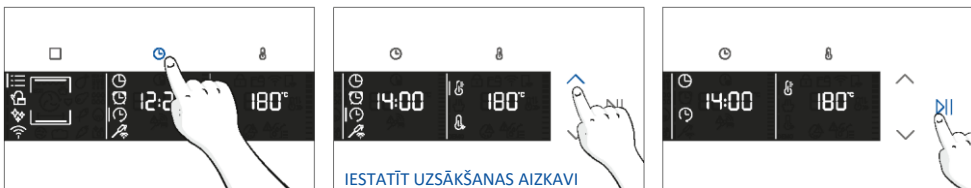

TEMPERATŪRAS IZVĒLNE

Kad esat izvēlēties gatavošanas programmu, atveriet temperatūras izvēlni, nospiežot . Lai navigētu, pieskarieties tik reizi, cik nepieciešams, lai nokļūtu tālāk norādītajos iestatījumos.

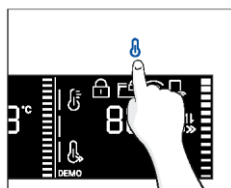

Simbols	Funkcija	Apraksts
	TEMPERATŪRA	Nospiediet , lai iestatītu temperatūru, un izmantojiet bultiņas, lai regulētu vērtību.
	<u>ĀTRA UZSILDĪŠANA</u>	Nospiediet divreiz , lai iestatītu ātro temperatūru.

PAPILDU FUNKCIJA

Simbols	Funkcija	Apraksts
	DROŠĪBAS BLOĶĒŠANA	Šī funkcija ļauj bloķēt ekrānu, lai novērstu jebkādu nevēlamu izmantošanu nepilngadīgajiem. Nospiediet un turiet nospiestu lampu un tālvadības pulti, lai aktivizētu ekrāna bloķēšanu. Dariet to pašu, lai to deaktivizētu.
	IECIENĪTĀKĀ FUNKCIJA	Lai saglabātu izlases funkciju un tā tiktu parādīta uzreiz pēc cepeškrāsns ieslēgšanas, nospiediet un turiet nospiestu funkciju 5 sekundes.

4.2. ĒDIENA GATAVOŠANAS FUNKCIJAS ĀTRAS UZSILDĪŠANAS OPCIJA







Lai paātrinātu uzsildīšanas fāzi, ātrās uzsildīšanas funkciju var iestatīt, nospiežot temperatūras ikonu 3 sekundes pēc tam, kad ir izvēlēta ēdiena gatavošanas programma un temperatūra. Šī opcija aktivizēs ventilatora un sildelementu kombināciju neatkarīgi no izvēlētās ēdiena gatavošanas funkcijas.

Lai taupītu enerģiju, aktivizējot ātru uzsildīšanu, telpas ventilators tiks IZSLĒGTS, līdz cepeškrāsns sasniegs vēlamo temperatūru

STANDARTA FUNKCIJAS

i **PIEZĪME.** Funkcijām, kurām nepieciešama uzsildīšana, šajā fāzē pārliecinieties, ka visi piederumi ir noņemti.

Simbols	Funkcija	Noklusējuma T °C T°C diapazons	Ieteicamā plaukta pozīcija	Uzsildīša na	Ieteikumi
	*Konvekcija s	200 °C 30-250 °C	L2/L3	Jā/ātra uzsildīša na	IDEĀLI PIEMĒROTS: kūkām, maizēm, cepumiem, sāļajiem pīrāgiem vienā līmenī, izmantojot gan augšējo, gan apakšējo sildīšanu. Var lietot ar Preci Probe.
	Konvekcija + ventilators	50-250 °C	L2/L3/L4	Jā/ātra uzsildīša na	IDEĀLI PIEMĒROTS: cepešiem, sautējumiem, dārzeņiem un pīrāgiem ar mitru pildījumu vienā līmenī. Ideāli piemērots ēdienu gatavošanai ar augstu ūdens saturu. Var lietot ar Preci Probe.
	Vairāku līmeņu	160 °C 50-250 °C	L4 vienam līmenim L2+L5 dubultam līmenim L2+L4+L6 trīskāršam līmenim	Jā/ātra uzsildīša na	IDEĀLI PIEMĒROTS: kūkām, cepumiem un picām vienā vai vairākos līmeņos. Ideāli piemērots dažādu ēdienu gatavošanai. Var lietot ar Preci Probe.
	Apakšējā sildīšana	50-230 °C	L2	Jā/ātra uzsildīša na	IDEĀLI PIEMĒROTS: krēma karamelei, pudīņiem un marinādei vienā līmenī. Šo funkciju var izmantot arī sagatavošanas pabeigšanai. Var lietot ar Preci Probe
	Apakšējā sildīšana + ventilators	50-230 °C	L2	Jā/ātra uzsildīša na	IDEĀLI PIEMĒROTS: picām, sāļajām kūkām, tortēm un ēdieniem ar šķidru pildījumu vienā līmenī. Var lietot ar Preci Probe.

Simbols	Funkcija	Noklusējuma T °C T °C diapazons	Ieteicamā plaukta pozīcija	Uzsildīša na	Ieteikumi
	Grils	01-05	L6 plānai barībai L5 biezākiem pārtikas produktiem	NĒ	PIEMĒROTS: sacepumiem, grilētai gaļai, zivīm, dārzeņiem. Šī funkcija izmanto tikai iekšējo augšējo sildelementu. Izmantojiet, ja durvis ir aizvērtas. Novietojiet plāti zem tās, lai savāktu sulas.
	**Supergril s	05 01-05	L6	NĒ	IDEĀLI PIEMĒROTS: lielam daudzumam desu, steiku un graudētu maīžu. Viss laukums zem grila elementa sakarst. Izmantojiet, ja durvis ir aizvērtas. Apgrieziet ēdienu otrādi, kad ir pagājušas divas trešdaļas no ēdiena gatavošanas procesa (ja nepieciešams).
	**Sacepum s (***)	200 °C 150-250 °C	L4/L5	Jā/ātra uzsildīša na	IDEĀLI PIEMĒROTS: veselām gaļas gabaliem (cepešiem) vai rīvītiem ēdieniem. Izmantojiet, ja durvis ir aizvērtas. Ievirziet noplējumu plāti zem plaukta, lai uztvertu ēdiena izdalītos šķidrums. Kad līdz gatavošanas beigām atlikusi puse laika, apgrieziet ēdienu otrādi, ja nepieciešams.
	Vairāku līmeņu +	150-250 °C	1. + 2. + 3. + 6. līmenis	Jā/ir pieejam a ātra uzsildīša na	IDEĀLI PIEMĒROTS: pilnīgai ēdienkartes gatavošanai bez smaku sajaukšanas. Ēdieni nav jāizņem vienā un tajā pašā gatavošanas laikā Izvēlnes ieteikumus skatiet īpašā rindkopā (ievietojiet rindkopas numuru)
	*ECO	190 °C 150-220 °C	3. / 4. līmenis	NĒ	IDEĀLI PIEMĒROTS: gaļas, zivju vai dārzeņu gatavošanai. Šī funkcija ļauj ietaupīt enerģiju ēdiena gatavošanas laikā, saglabājot ēdienu mitru un maigu. Cepeškrāsns telpas lampa ir izslēgta.
	Airfry (***)	200 °C 150-250 °C	3. / 4. līmenis	NĒ	IDEĀLI PIEMĒROTS: saldētu ēdienu vai rīvmaizē daļēji pagatavotu ēdienu pagatavošanai, kas parasti ir cepti. Pateicoties īpašajai plātei, karstais gaiss var vienmērīgi plūst pār ēdieniem.

* Testēts saskaņā ar EN 60350-1 enerģijas patēriņa deklarācijas un enerģijas klases vajadzībām

**Izmantojiet, ja durvis ir aizvērtas.
(***) Atkarīgs no cepeškrāsns modeļa.

ĪPAŠAS FUNKCIJAS

Simbols	Funkcija	Noklusējuma T °C T °C diapazons	leteicamā plaukta pozīcija	Uzsildīša na	leteikumi
	Jolly	-	-	-	Pievienojiet iepriekš iestatīto funkciju sarakstam savu iecienītāko funkciju, kas vēl nav atrodama jūsu cepeškrāsnī. To var konfigurēt , izmantojot hOn lietotni.

Jolly funkcija

Pateicoties Jolly funkcijai, šis produkts piedāvā pilnībā pielāgojamu pieredzi, ļaujot uzglabāt personalizētās receptes tieši cepeškrāsnī. Jūs varat izpildīt šīs receptes tik bieži, cik vēlaties, pat bez nepieciešamības pieteikties lietotnē.

Jolly funkcijas iestatīšana

Lai iestatītu Jolly funkciju savā cepeškrāsnī, atveriet lietotnes receptu sadaļu, atlasiet recepti, kuru vēlaties izmantot, un noklikšķiniet uz “Izmantot kā Jolly funkciju”.

No šī brīža jūs varat to palaist no produkta pat bez mijiedarbības ar lietotni. Vienkārši pagrieziet funkciju pogu uz Jolly funkciju, lai sāktu gatavošanas procesu.

Ekrānā būs redzama iepriekš iestatītā temperatūra.



Jolly funkcijas rediģēšana

Lai rediģētu Jolly funkciju, dodieties uz lietotnes sadaļu recepte un atlasiet receptes karti, kas apzīmēta kā Jolly funkcija. Pieskarieties pogai “rediģēt”, lai pielāgotu recepti un mainītu iepriekš iestatītos iestatījumus.

Uznirstošais ziņojums informēs, ka, lai saglabātu tikko modificēto Jolly funkciju, jums ir jānoņem iepriekšējā. Ja apstiprināsiet, iepriekšējā Jolly funkcija tiks dzēsta, un jaunie parametri tiks saglabāti produktā un būs redzami lietotnē.

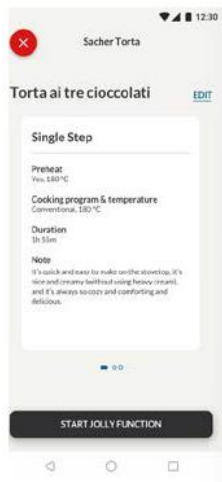

Jolly funkcijas izdzēšana

Lai noņemtu Jolly funkciju no cepeškrāsns lietotāja interfeisa, piekļūstiet lietotnes receptu sadaļai.

Pieskaroties receptes kartei, kas apzīmēta kā Jolly funkcija, to var izdzēst, noklikšķinot uz sarkanās pogas “dzēst pogu”.

Uznirstošais logs apstiprinās darbību, lūdzot apstiprinājumu. Ja turpināsiet, cepeškrāsnī saglabātā funkcija Jolly tiks noņemta, un tā lietotnē vairs nebūs pieejama.

PRECI PROBE

Pirms lietošanas pārbaudiet Preci Probe uzlādi.

1. Ievietojiet zondi Preci Probe lādētājā un aizveriet vāku.
2. Pievienojiet lādētāju USB barošanas avotam, piemēram, USB adapterim vai datora/ piezīmjdatora USB ligzdai ar USB kabeli. Iespējams, ka lādētājs nedarbojas pareizi ar barošanas bloku tā automātiskās izslēgšanas funkcijas dēļ.
3. Uzlādes laikā iedegies un mirgos lādētāja gaismas diode. Tas izslēgsies, kad zonde Preci Probe būs pilnībā uzlādēta.

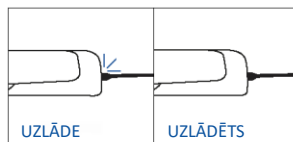
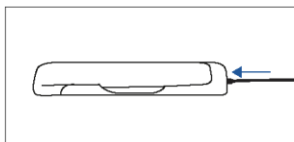
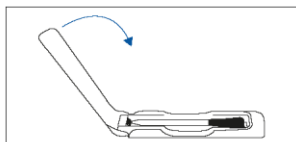

Kā reģistrēt un izmantot Preci Probe:

1. Ievietojiet zondi ēdienā.
2. Pieskarieties □, lai atlasītu vēlamo funkciju, un pieskarieties tik reīzu Ⓞ, cik nepieciešams, lai atlasītu ikonu "Probe" (Zonde).
3. Pēc kāda laika krāsns atpazīs zondes kodu. Pieskarieties ▷ un izmantojiet bultiņas, lai iestatītu mērķa temperatūru.
4. Pieskaries ▷||, lai apstiprinātu. No šī brīža cepeškrāsns izmantos zondes datus, lai uzraudzītu jūsu ēdiena iekšējo temperatūru.
5. Kad ir sasniegta vēlamā iekšējā temperatūra, atskan trauksmes signāls un cepeškrāsns izslēdzas. Uzmanīgi izņemiet zondi no ēdiena.

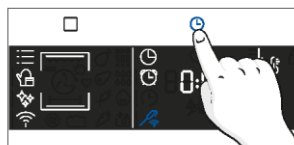

Padomi ēdiena gatavošanai

Termometrs ir aprīkots ar vienu mērīšanas punktu. Ievietojiet to pilnībā ēdienā tā, lai metāla uzgalis atrastos ēdiena centrā. Novietojiet šo punktu pēc iespējas tuvāk ēdiena biezākajai (aukstākajai) daļai, lai precīzi uzraudzītu gatavošanas procesu.

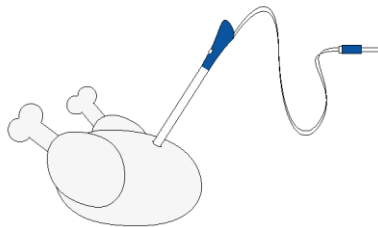

Zondi var izmantot ar manuālām funkcijām (statisks, statisks + ventilators, grils, super grill, sacepums un daudzlīmeņu), ar ĒDIENU GATAVOŠANAS KATEGORIJĀM (gaļa, zivis un dārzeņi) un Gentle cooking.

Pārtikas kategorija	Ieteicamais serdes T°C	Ieteicamā pozicionēšana
Cepta liellopu gaļa	45 °C	Diagonāli biezākajā daļā.
Cepta gaļa	55 °C / 60 °C / 65 °C	Cilindriskas formas pārtikas produktiem (piemēram, liellopu gaļas cepešiem) novietojiet uzgali pēc iespējas tuvāk ģeometriskajam centram.
Mājputni	83-85 °C	Krūts resnākajā daļā
Zivis (veselas/steiki)	65 °C	Diagonāli biezākajā daļā
Maize/sautējumi	90 °C	Tuvu ēdiena ģeometriskajam centram



5. ĒDIENA GATAVOŠANAS VADLĪNIJAS

5.1. VISPĀRĒJS GATAVOŠANAS GALDS

Kategorija	Recepte	Līmeņu skaits	Ēdiena gatavošanas programma	T°C	Uzsildīšana	Ēdiena gatavošanas piederums	Plaukta pozīcija	Gatavošanas laiks pēc iepriekšējās uzsildīšanas* (min)
Konditoreja	Nelielas kūkas /smalkmaizītes	1	Statisks vairāku līmeņu	175 °C 160 °C	J	Cepšanas plāte Cepšanas plāte	L3 L4	20-30 30-40
		2	Vairāku līmeņu	150 °C		Cepšana + dzijākas plātes	L2+L5	30-40
		3	Vairāku līmeņu	140 °C		Cepšanas plātes	L2+L4+L6	40-50
	Biskvīta kūkas (26 cm Ø)	1	Statisks	170 °C	j	Metāla režģis + kūkas forma	L2	30-40
			Vairāku līmeņu	150 °C		Metāla režģis + kūkas forma	L4	40-50
		2	Vairāku līmeņu	150 °C		Metāla režģis + kūkas forma	L1+L4	50-60
	Cepumi/īsās maizes	1	Statisks vairāku līmeņu	150 °C 150 °C	J	Cepšanas plāte Cepšanas plāte	L3 L4	25-30 30-40
		2	Vairāku līmeņu	140 °C		Cepšana + dzijākas plātes	L2+L5	30-40
		3	Vairāku līmeņu	140 °C		Cepšanas plātes	L2+L4+L6	35-40
	Plaucētās mīklas izstrādājumi	1	Statisks	190 °C	J	Cepšanas plāte	L4	25-35
		2	Vairāku līmeņu	170 °C		Cepšanas plāte	L3	25-35
	Jorkšīras pudiņš	1	Statisks	200 °C	J	Cepšanas plāte	L3	20-30
	Bezē	1	Vairāku līmeņu	90 °C	J	Cepšanas plāte		90-160
	Makarūns	1	Statisks	150 °C	J	Cepšanas plāte	L3	15-20
	Ābolu pīrāgs	1	Statisks	185 °C	J	Metāla režģis + kūkas forma	L2	60-70
		1	Vairāku līmeņu	170 °C	J	Metāla režģis + kūkas forma	L4	65-75
	Tarte tatin	1	Statisks	170 °C	J	Metāla režģis + kūkas forma	L2	40-60
	Šokolādes suflē	1	Statisks	200 °C	J	Cepšanas plāte + veidnes	L3	10-15
	Siera kūka	1	Statisks	150 °C	J	Metāla režģis + kūkas forma	L2	50-65
	Saldēti kruasāni	1	Statisks	180 °C	J	Cepšanas plāte	L3	20-25
2		Statisks	180 °C	Cepšanas plātes		L2+L5	25-35	
3		Vairāku līmeņu	160 °C	Cepšanas plātes		L2+L4+L6	30-40	
Strūdele, saldēta	1	Statisks	210 °C	J	Cepšanas plāte	L3	30-45	
Maize un plātsmaize	Graudzēta maize	1	Supergrīls	5	N	Metāla restītes	L6	4-6
	Fokača	1	Statisks	200 °C	J	Cepšanas plāte	L2 vai L3	25-35
	Pilngraudu maize	1	Statisks	200 °C	J	Cepšanas plāte	L3	35-50
Pikanti pīrāgi un sautējumi	Sājās kūkas / sājie pīrāgi (26 cm Ø)	1	Statisks	200 °C	J	Metāla režģis + sājā pīrāga forma	L1 vai L2	30-50



Kategorija	Recepte	Līmeņu skaits	Ēdiena gatavošanas programma	T°C	Uzsildīšana	Ēdiena gatavošanas piederums	Plaukta pozīcija	Gatavošanas laiks pēc iepriekšējās uzsildīšanas* (min)
		2	Vairāku līmeņu	180 °C	J	Metāla režģis + sāja pirāga forma	L1+L4	50-70
	Siera suflē	1	Statisks	200 °C	J	Cepšanas plāte + veidnes	L3	20-35
	Lazanja, svaiga	1	Statisks	200 °C	J	Metāla režģis + cepeškrāsns izturīgs trauks	L3	40-60
	Lazanja, saldēta	1	Statisks	180 °C	J	Metāla režģis + cepeškrāsns izturīgs trauks	L3	50-60
	Pildīti makaroni, saldēti	1	Statisks	180 °C	J	Metāla režģis + cepeškrāsns izturīgs trauks	L3	45-55
	Cepti makaroni	1	Sacepums	200 °C	J	Metāla režģis + cepeškrāsns izturīgs trauks	L4	20-30
Pica	Pica, svaiga (plāte)	1	Statisks	250 °C	J	Cepšanas plāte	L2 vai L3	15-20
	Pica, svaiga (plāte)	1	Pica	250 °C	N	Cepšanas plāte	L2 vai L3	18-25
		2	Vairāku līmeņu	180 °C	J	Cepšana + dziļākas plātes	L2+L5	25-35
	Svaiga pica (apaļa)	1	Statisks	250 °C	J	Cepšanas plāte	L2 vai L3	8-10
	Svaiga pica (apaļa)	1	Pica	300 °C	N	Cepšanas plāte	L2 vai L3	15-20
		2	Vairāku līmeņu	180 °C	J	Cepšana + dziļākas plātes	L2+L5	30-40
	Saldēta pica (plāna garoza)	1	Statisks	220 °C	J	Metāla restītes	L3	10-15
		2	Vairāku līmeņu	200 °C		Metāla restītes	L2+L5	15-25
		3	Vairāku līmeņu	180 °C		Metāla restītes	L2+L4+L6	
	Saldēta pica (plāna garoza)	1	Pica	200 °C	N	Metāla restītes	L2	10-15
Gaļa un mājputni	Cepta vesela vista (1-1,2 kg)	1	Sacepums	220 °C	J	Metāla režģis/L4 Novietojiet pamatnes plāti pie L1 ar 150 ml ūdens	L4	40-60
	Vistas stilbi	1	Airfry**	220 °C	N	Airfry plāte**	L4	30-50
	Cepta pīle	1	Sacepums	200 °C	J	Metāla režģis + cepeškrāsns trauks	L3	50-60
Gaļa un mājputni	Gailis	1	Sacepums	220 °C	J	Metāla režģis Novietojiet cepšanas plāti pie L1	L4	20-40
	Cepts tītars	1	Sacepums	200 °C	J	Metāla režģis + cepeškrāsns trauks	L3	50-60
	Cūkgaijas ribiņas (1000-1200 g)	1	Statisks	200 °C	J	Metāla režģis + cepeškrāsns trauks	L3	80-100



Kategorija	Recepte	Līmeņu skaits	Ēdiena gatavošanas programma	T°C	Uzsildīšana	Ēdiena gatavošanas piederums	Plaukta pozīcija	Gatavošanas laiks pēc iepriekšējas uzsildīšanas* (min)
	Desas	1	Supergrils	4	J	Metāla restītes	L5	40-50
	Lielopa fileja (1000-1500g)	1	Gentle cooking**	60 °C	N	Metāla režģis + cepeškrāsns trauks	L3	60-80
	Cepta liellopu gaļa (500 g)	1	Sacepums	220 °C	J	Cepšanas plāte	L3	20-40
	Viltotais zakis (1000-1500 g)	1	Statisks	180 °C	J	Cepšanas plāte	L3	40-50
	Cepta vista ar kartupeļiem	1	Sacepums	200 °C	J	Dziļā plāte	L4	45-60
Zivis un jūras veltes	Grilētas jūras veltes	1	Supergrils	4	N	Metāla restītes	L5	15-30
	Saldētas zivju nūjiņas	1	Airfry**	200 °C	N	Airfry plāte**	L4	20-25
	Cepta zivs	1	ECO	200 °C	N	Metāla režģis Novietojiet cepšanas plāti pie L1	L3	40-60
Dārzeni	Rivētu dārzeņu sacepums	1	ECO	200 °C	N	Metāla režģis + cepeškrāsns trauks	L3	80-90
	Saldēti fri kartupeļi (300-500 g)	1	Airfry**	220 °C	N	Airfry plāte**	L4	18-25
	Kartupeļu rīvmaize	1	Sacepums	200 °C	J	Metāla režģis + cepeškrāsns trauks	L4	15-25
	Cepti kartupeļi	1	Statisks	200 °C	J	Cepšanas plāte	L4	30-50

Gatavošanas laiks var atšķirties atkarībā no patērētāja receptes un sastāvdaļām.

*ja nepieciešama uzsildīšana

** Atkarīgs no cepeškrāsns modeļa.



PIEZĪME. Lai pagatavotu kūkas, sāļos pīrāgus un citas receptes, kurām nepieciešams veidne vai trauks, novietojiet sadalīti – augšējo plāti kreisajā pusē un apakšējo plāti labajā pusē.



5.2. EVERYDAY COOKING TABULA

Ēdienu kategoriju izvēlne ļauj pagatavot dažādas receptes bez cepeškrāsns iepriekšējas uzsildīšanas, pateicoties īpašām gatavošanas programmām, kas pielāgotas katras kategorijas vajadzībām.

Pēc gatavošanas programmas izvēles tiks parādīts noklusējuma laiks, un to var rediģēt, pagriežot labo pogu; gatavošanas temperatūru var mainīt, nospiežot īpašo ikonu. Abus parametrus var iestatīt ierobežotā diapazonā, kā parādīts tabulā zemāk.

Simbols	Apraksts	Uzsildīšana	Plaukta pozīcija	Temperatūras diapazons (°C)	Laika diapazons (min)	Gaļas termometra temperatūra (ja pieejama)	Apraksts
	Gaļa	NĒ	2-3-4	180-200	20-30	55-85 °C	Liellopu gaļas, teļa gaļas un cūkgaļas cepešiem, mājputnu gaļai un gaļas izcirtņiem.
	Zivis	NĒ	3-4	160-180	15-45	55-65 °C	Veselām zivīm un filejām.
	Dārzeni	NĒ	3-4	180-200	30-80	70-90 °C	Ceptiem dārzeniem un kartupeļiem

PIEZĪME. Ja pēc cepeškrāsns izslēgšanas ir nepieciešams turpināt gatavošanu, ieteicams izvairīties no Everyday cooking programmu izmantošanas un tā vietā izvēlēties [standarta funkcijas](#).

Recepte	Porcijas lielums	Ēdiena gatavošanas programma	T °C	Ēdiena gatavošanas piederums	Plaukta pozīcija	Gatavošanas laiks (min)
Liellopa gaļas cepetis	500-800 g	Gaļa	190 °C	Metāla restītes	L3	30-40
Liellopa fileja	200 g	Gaļa		Metāla restītes	L3	
Viltotais zaķis	1000-1500 g	Gaļa	180 °C	Metāla restītes	L3	40-50
Velingtona cepetis	500 g	Gaļa	200 °C	Metāla restītes	L3	50-80
Cūkgaļas cepetis	800-1000 g	Gaļa	200 °C	Metāla restītes	L3	40-70
Cūkgaļas ribiņas	1000-1200 g	Gaļa	200 °C	Metāla restītes	L3	80-100
Jēra gaļa	800-1000 g	Gaļa	200 °C	Metāla restītes	L3	60-80
Jēra kāja	1500-2000 g	Gaļa	190 °C	Metāla restītes	L3	80-100
Laša fileja	200-600 g	Zivis	170 °C	Cepšanas plāte	L3	20-35
Tunča steiki	600 g (apm. 4 gab.)	Zivis	180 °C	Metāla restītes	L3	10-20
Zobenzivs steiki	700 g (apm. 4 gab.)	Zivis	200 °C	Cepšanas plāte	L3	15-20
Mencas fileja	600 g (apm. 4 gab.)	Zivis	150 °C	Cepšanas plāte	L3	10-20
Jūras plaudis, vesels	1	Zivis	170 °C	Cepšanas plāte	L3	35-45
Jūras plaudis, fileja	600 g (apm. 4 gab.)	Zivis	150 °C	Cepšanas plāte	L3	10-20
Jūrasasara fileja	600 g (apm. 4 gab.)	Zivis	150 °C	Cepšanas plāte	L3	10-20
Sāļi cepta zivs	1	Zivis	220 °C	Cepšanas plāte	L3	30-40
Zivju iesmiņi	8 gabali	Zivis	150 °C	Metāla restītes	L3	20-30
Pildīti kalmāri	4 gabali	Zivis	180 °C	Cepšanas plāte	L3	25-40
Pilngraudu maize	1	Konditoreja	200 °C	Metāla restītes	L3	35-50
Rudzu maize	1	Konditoreja	190 °C	Metāla restītes	L3	35-50
Sviestmaižu klaips	1	Konditoreja	200 °C	Metāla restītes	L3	35-50
Saldētas bagetes	1	Konditoreja	200 °C	Metāla restītes	L3	15-25
Saldētas kārtainās mīklas uzkodas	1	Konditoreja	190 °C	Metāla restītes	L3	20-30
Fenhelis	1 plāte	Dārzeni	200 °C	Metāla restītes	L3	30-40



Recepte	Porcijas lielums	Ēdiena gatavošanas programma	T °C	Ēdiena gatavošanas piederums	Plaukta pozīcija	Gatavošanas laiks (min)
Dārzeņu maisījumi	1 plāte	Dārzeņi	190 °C	Metāla restītes	L3	40-45
Ziedkāposti	1 plāte	Dārzeņi	190 °C	Metāla restītes	L3	40-50
Ķirbji, kubveida	1 plāte	Dārzeņi	200 °C	Metāla restītes	L3	30-40
Pildīti pipari	1 plāte	Dārzeņi	180 °C	Metāla restītes	L3	70-80
Pildīti cukīni	1 plāte	Dārzeņi	190 °C	Metāla restītes	L3	35-45
Burkānu nūjiņas	1 plāte	Dārzeņi	180 °C	Cepšanas plāte	L3	35-40
Brokoļi	1 plāte	Dārzeņi	190 °C	Cepšanas plāte	L3	30-40
Ratatujs	1 plāte	Dārzeņi	190 °C	Metāla restītes	L3	40-45
Dārzeņu pīrāgs	6 ramekīni	Dārzeņi	180 °C	Cepšanas plāte + veidnes	L3	25-35



6. APKOPE UN TĪRĪŠANA

6.1. VISPĀRĪGI IETEIKUMI

Regulāra tīrīšana var paildināt ierīces kalpošanas laiku. Pirms manuālās tīrīšanas veikšanas uzgaidiet, līdz cepeškrāsns atdziest.

- Pēc katras cepeškrāsns lietošanas reizes pietiek ar minimālu tīrīšanu, lai uzturētu cepeškrāsni nevainojami tīru.
- Neizklājiet cepeškrāsns sienas ar alumīnija foliju vai vienreizlietojamiem aizsarglīdzekļiem, kas pieejami veikalos. Alumīnija folija vai citi aizsarglīdzekļi, nokļūstot tiešā saskarē ar karsto emalju, var izkust un deformēt iekšējo emalju.
- Lai novērstu cepeškrāsns pārmērīgu piesārņošanu un tās izraisīto spēcīgo dūmu smārdu, ieteicams neizmantojot cepeškrāsni ar pārāk augstu temperatūru. Efektīvāk ir paildināt gatavošanas laiku un nedaudz samazināt temperatūru.
- Papildus cepeškrāsns komplektācijā iekļautajiem piederumiem ieteicams izmantot tikai pret ļoti augstu temperatūru noturīgus traukus un cepšanas veidnes.

6.2. CEPEŠKRĀSNS TĪRĪŠANA

6.2.1. CEPEŠKRĀSNS IEKŠPUSĒ: tīrīšanas funkcijas

 **Pirolītiskā tīrīšana** (*atkarībā no krāsns modeļa)

Šis process balstās uz ķīmisko procesu ar tādu pašu nosaukumu, kas ietver sarežģītu vielu sadalīšanos, izmantojot termisko apstrādi.

Pēc aktivizēšanas tas automātiski bloķē krāsns durvis un ātri paaugstina temperatūru līdz 410 ° C.

Tīrīšanas cikla beigās viss, kas paliek cepeškrāsns telpā, ir minimāls putekļu nosēdums, ko viegli noslaucīt ar mitru drānu.

Kā tas darbojas?

1. Izņemiet no krāsns visus piederumus, piemēram, režģus, sānu statīvus un sānu statīvu skrūves (*);
2. Ieslēdziet funkciju pogu . Pagrieziet ciparripas vadīklas elementu, lai iestatītu pirolītisko programmu; ļaujiet funkcijai darboties iepriekš iestatītajā laikā. Šī procesa un nākamās dzesēšanas fāzes laikā cepeškrāsns durvis paliks aizslēgtas.
3. Kad ierīce ir atdzisusi, notīriet cepeškrāsns iekšējās virsmas ar drānu.

▲ BRĪDINĀJUMS! Pirms pieskaršanās ierīcei pārlicinieties, ka tā ir atdzisusi. Jābūt uzmanīgiem ar visām karstajām virsmām, jo pastāv apdegumu risks. Izmantojiet destilētu vai dzeramo ūdeni.

(*) tikai modeļiem ar 7 līmeņiem.

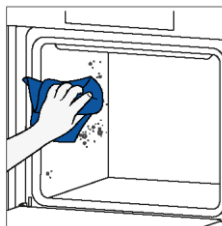
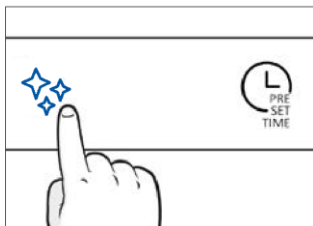
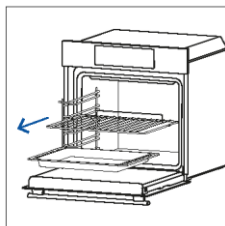

H2O cleaning

Funkcija H2O cleaning ir izstrādāta, lai bez piepūles novērstu vieglus netīrumus un nodrošinātu ātru un videi draudzīgu risinājumu cepeškrāsns telpas tīrīšanai, izmantojot tvaika spēku.

Kā tas darbojas?

1. Cepeškrāsns apakšējā reljefā ielejiet 100 ml ūdens.
2. Ieslēdziet pogu . Ja nepieciešams, pagrieziet ciparripas vadīklas ierīci, lai iestatītu programmu "Hydro clean". Ļaujiet funkcijai darboties iepriekš iestatītajā laikā.
3. Tīrīšanas procesa beigās ļaujiet cepeškrāsnij atdzist.
4. Kad ierīce ir atdzisusi, notīriet cepeškrāsns iekšējās virsmas ar drānu.
5. **▲ BRĪDINĀJUMS!** Pirms pieskaršanās ierīcei pārliecinieties, ka tā ir atdzisusi. Jābūt uzmanīgiem ar visām karstajām virsmām, jo pastāv apdegumu risks. Izmantojiet destilētu vai dzeramo ūdeni.

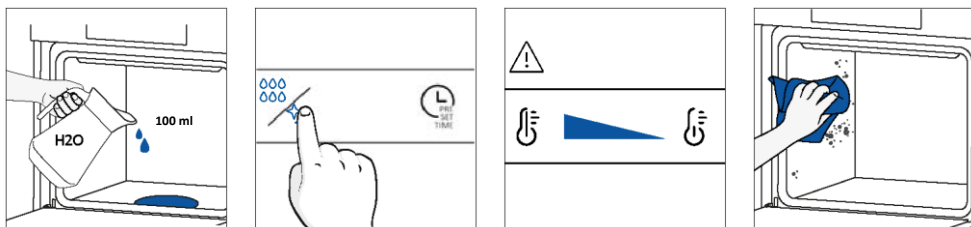

Katalītiskā tīrīšana

Katalītiskie paneļi noklāj cepeškrāsns telpu un nodrošina, ka nekad nav jācinās ar netīru cepeškrānsi. Paneļi ir pārklāti ar specializētu emalžu, kas lepojas ar mikroporainu struktūru, kas no šķātkām absorbē taukus.

Katalītiskās ķīmiskās reakcijas rezultātā tie efektīvi pārvērš absorbēto smērvielu gāzveida elementos, ja tie tiek pakļauti augstai temperatūrai.

Ieteikums. Apsveriet katalītisko paneļu nomaiņu pēc aptuveni trīs gadu lietošanas, it īpaši, ja cepeškrānsi izmantojat diviem līdz trim gatavošanas cikliem nedēļā. Tas nodrošina optimālu veiktspēju un tīrību.

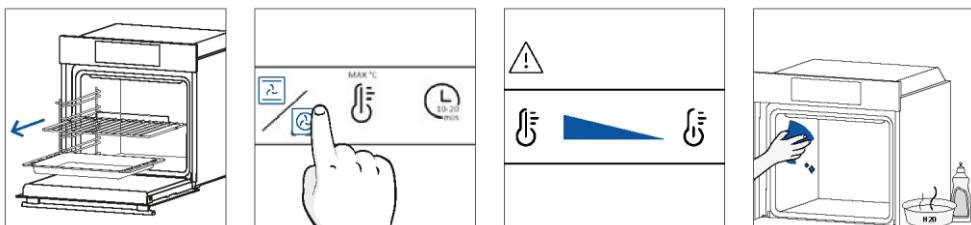

6.2.2. CEPEŠKRĀSNS ĀRPUSE: stikla durvju noņemšana un tīrīšana

1. Novietojiet durvis 90° leņķī. Pagrieziet eņģu fiksācijas izciļņus uz āru no krāsns.

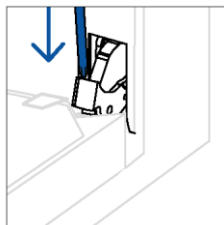
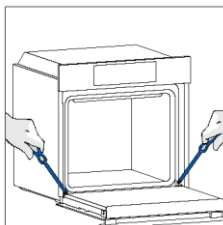

2. Novietojiet durvis 45° leņķī. Vienlaicīgi nospiediet abas pogas abās durvju sānu plecu pusēs un pavelciet pret sevi, lai noņemtu augšējo stiklu durvju pārsegu.

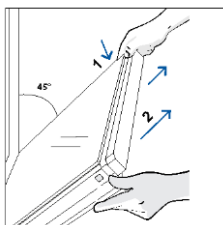

3. Ļoti uzmanīgi noņemiet krāsns stiklu, sākot ar iekšējo. Procedūras laikā stingri turiet glāzi ar abām rokām un novietojiet to uz polsterētas plakanas virsmas (piemēram, uz auduma).

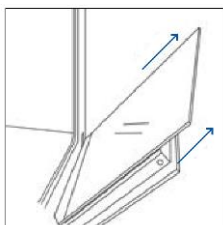

4. **▲ BRĪDINĀJUMS!** Ārējais stikls nav noņemams.

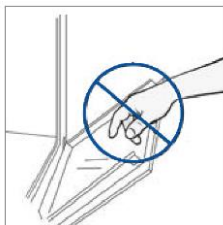

5. Notīriet stiklu ar mīkstu drānu un piemērotiem tīrīšanas līdzekļiem.



6. Ievietojiet stikla paneļus, pārlicinoties, ka uzlīme "Low-E" ir pareizi nolasāma un novietota durvju apakšējā kreisajā pusē, netālu no kreisās puses eņģes. Tādā veidā drukātā etiķete uz pirmā stikla paliks durvju iekšpusē.

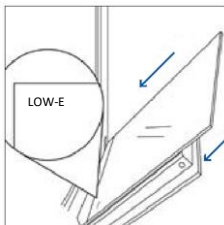

7. Piestipriniet augšējo stiklu durvju vāku, spiežot to uz iekšpusi, līdz dzirdat klikšķi no abām sānu pogām.

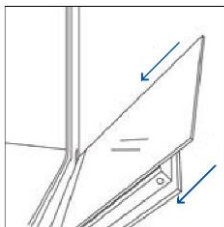

8. Pēc tam novietojiet durvis atpakaļ 90° leņķī un pagrieziet eņģu fiksācijas izciļņus uz iekšpusi krāsns iekšpuses virzienā.

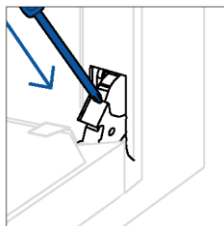
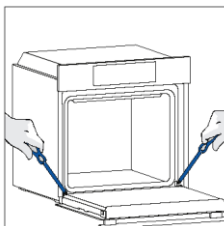

6.3. PIEDERUMU TĪRĪŠANA

Pēc katras lietošanas reizes rūpīgi notīriet piederumus un nosusiniet tos ar dvieli. Noturīgu atlieku gadījumā apsveriet piederumu iemērcēšanu ūdens un ziepju maisījumā apmēram 30 minūtes pirms to otrreizējas mazgāšanas.

SĀNU STATĪVU TĪRĪŠANA

– 6 līmeņu modelis

1. Noņemiet sānu statīvus, pavelkot tos bultiņu virzienā.
2. Lai notīrītu sānu statīvus, ielieciet tos trauku mazgājamajā mašīnā vai izmantojiet mitru sūkli; pēc tam statīvi ir jānožāvē.
3. Pēc tīrīšanas procesa uzstādiet sānu statīvus, veicot darbības apgrieztā secībā.

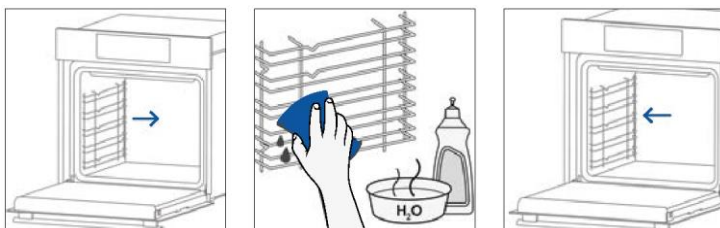

– 7 līmeņu modelis

1. Noņemiet sānu statīvus, vispirms velkot priekšējo daļu bultiņas virzienā un atvienojot aizmugurējo daļu no skrūvēm.
2. Lai notīrītu sānu statīvus, ielieciet tos trauku mazgājamajā mašīnā vai izmantojiet mitru sūkli; pēc tam statīvi ir jānožāvē.
3. Pēc tīrīšanas procesa uzstādiet sānu statīvus pretējā secībā: novietojiet aizmugurējo daļu starp skrūvēm un bīdiet priekšējo daļu bultiņas virzienā.

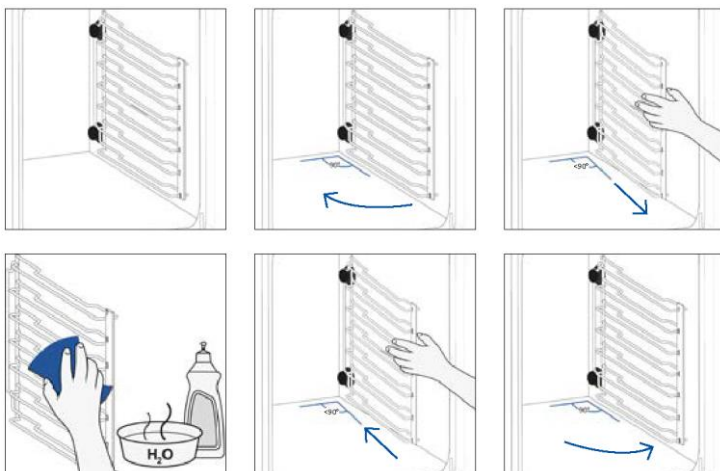

6.4. APKOPE

KOMPONENTU NOMAIŅA

Spuldzes nomaiņa virspusē:

1. atvienojiet krāsni no elektrotīkla;
2. noņemiet lampas stikla pārsegu;
3. noņemiet spuldzi;
4. nomainiet spuldzi pret jaunu tāda paša veida spuldzi;
5. pārvietojiet lampas stikla pārsegu;
6. atkārtoti pievienojiet krāsni elektrotīklam.

1. darbība

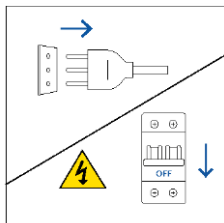

2. darbība

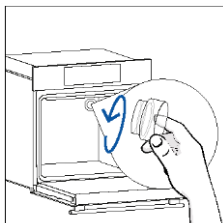

3. darbība

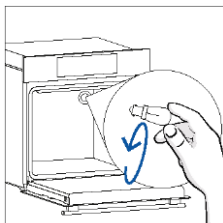

4. darbība

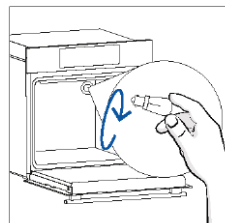

5. darbība

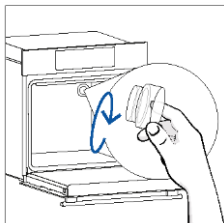

6. darbība

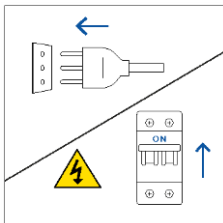

Šajā produktā ir vismaz viens gaismas avots, kura energoefektivitātes klase ir G (lampa).



Sānu spuldzes maiņa:

1. atvienojiet cepeškrāsni no elektrotīkla;
2. izmantojiet plakanu skrūvgriezi, novietojiet to aizsargstikla sānos un viegli piespiežot, lai to noņemtu;
3. uzmanīgi satveriet spuldzi tās pamatnē;
4. ievietojiet jauno;
5. uzstādiat aizsargstiklu, viegli piespiežot to, līdz tas ir nofiksēts vietā;
6. atkārtoti pievienojiet krāsni elektrotīklam.

1. darbība

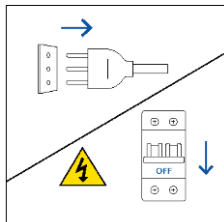

2. darbība

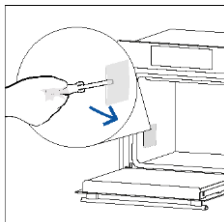

3. darbība

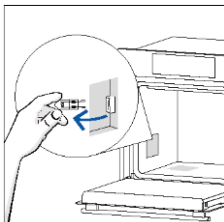

4. darbība

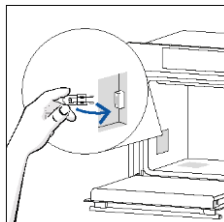

5. darbība

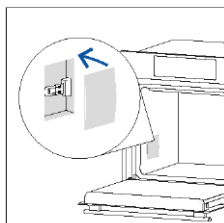

6. darbība

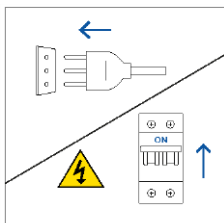

Šajā produktā ir vismaz viens gaismas avots, kura energoefektivitātes klase ir G (lampa).

7. PROBLĒMU NOVĒRŠANA

Ja krāsns lietošanas laikā rodas kļūda, displejā parādīsies kods "ER", kam seko divi cipari, kas identificēs kļūdu.

Pēc tam izslēdziet cepeškrāsni un atvienojiet to no kontaktligzdas, pagaidiet dažas minūtes un pēc tam atkal pievienojiet.

Ja kļūda izzūd, varat atsākt cepeškrāsns lietošanu. Ja tā nenotiek, zvaniet klientu apkalpošanas dienestam un paziņojiet displejā redzamo kodu (ERXX).

Kļūda

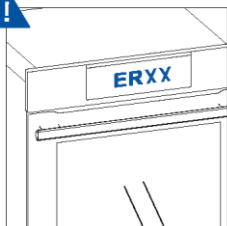

Dūmi

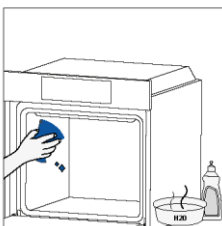
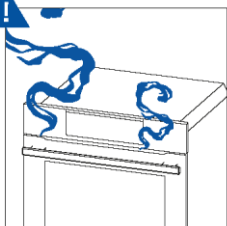

8. VIDES AIZSARDZĪBA UN UTILIZĀCIJA

8.1. IERĪCES UTILIZĀCIJA



Šī ierīce ir marķēta saskaņā ar Eiropas Direktīvu 2012/19/ES par elektrisko un elektronisko ierīču atkritumiem (EEIA). EEIA satur gan piesārņojošas vielas (kas var negatīvi ietekmēt vidi), gan pamatelementus (ko var lietot atkārtoti). Ir svarīgi veikt īpašu EEIA apstrādi, lai pareizi noņemtu un likvidētu visus piesārņojumus un atgūtu visus materiālus.

■ Fiziskām personām var būt svarīga loma tajā, lai EEIA nekļūtu par vides aizsardzības problēmu; ir būtiski ievērot dažus pamatnoteikumus:

- EEIA nedrīkst apstrādāt kā sadzīves atkritumus;
- EEIA jānogādā īpašās savākšanas zonās, ko pārvalda pilsētas dome vai reģistrēts uzņēmums.

Daudzās valstīs tiek nodrošināta lielo EEIA savākšana no mājāsaimniecībām. Iegādājoties jaunu ierīci, veco ierīci var nodot piegādātājam, kuram tā šajā konkrētajā gadījumā jāpieņem bez maksas, ja vien šis ierīces veids un funkcijas atbilst iegādātās ierīces veidam un funkcijām.

8.2. VIDES GLĀBŠANA UN SAUDZĒŠANA

Ja iespējams, izvairieties no cepeškrāsns uzkarsēšanas un vienmēr centieties to piepildīt.

Atveriet cepeškrāsns durvis pēc iespējas retāk, jo katrā atvēršanas reizē no cepeškrāsns telpas izplūst siltums. Lai panāktu ievērojamu enerģijas ietaupījumu, izslēdziet cepeškrāsni 5–10 minūtes pirms plānotā gatavošanas laika beigām un izmantojiet atlikušo siltumu, ko krāsns turpina radīt.

Uzturiet blīves tīras un kārtībā, lai izvairītos no siltuma izkļiedes ārpus cepeškrāsns telpas. Ja jums ir elektrības līgums ar stundas tarifu, “uzsākšanas aizkaves” programma atvieglo enerģijas taupīšanu, pārvietojot gatavošanas procesu, lai sāktu ar samazinātu tarifa laika nišu.

9. UZSTĀDĪŠANA

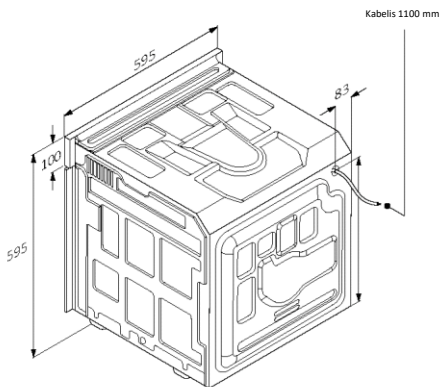
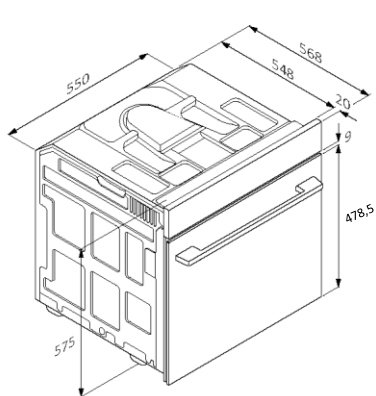

mm

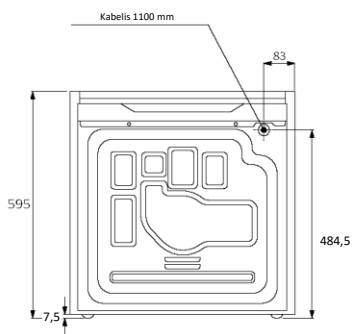

Vista posteriore

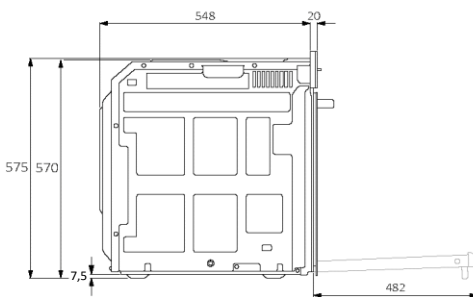

Vista laterale

mm

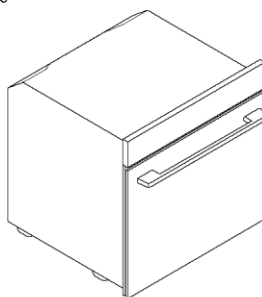
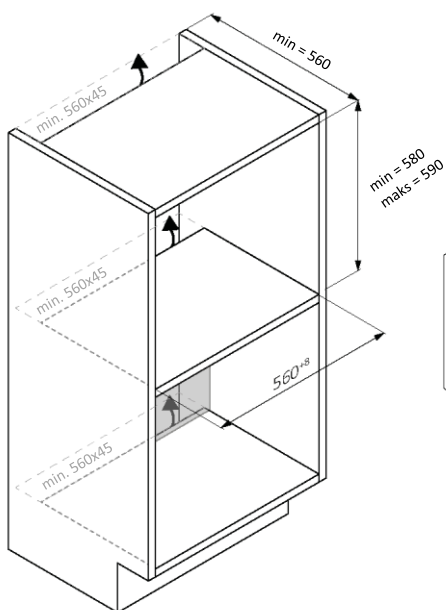
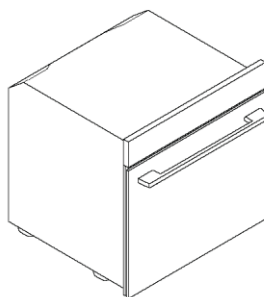
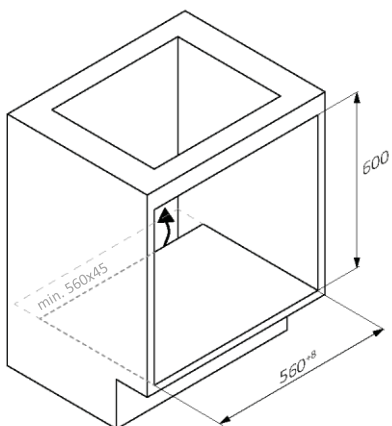

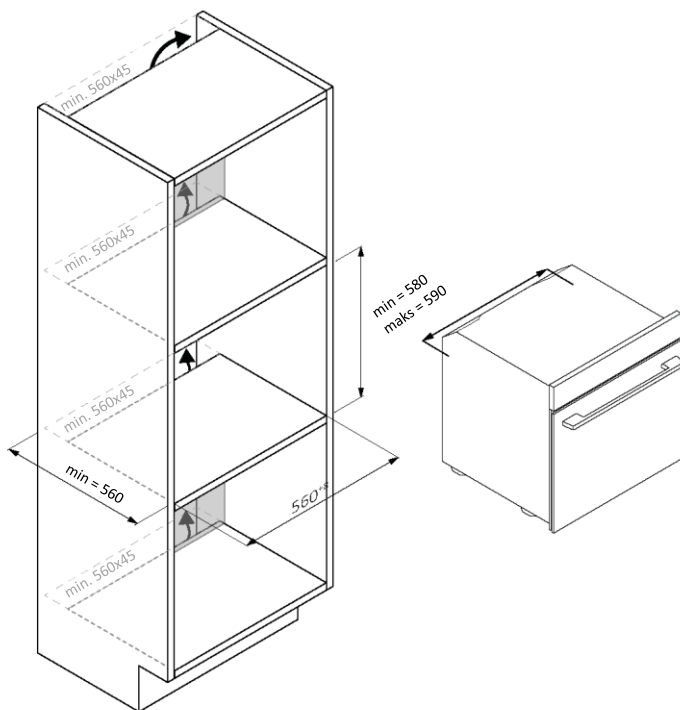

LV 51



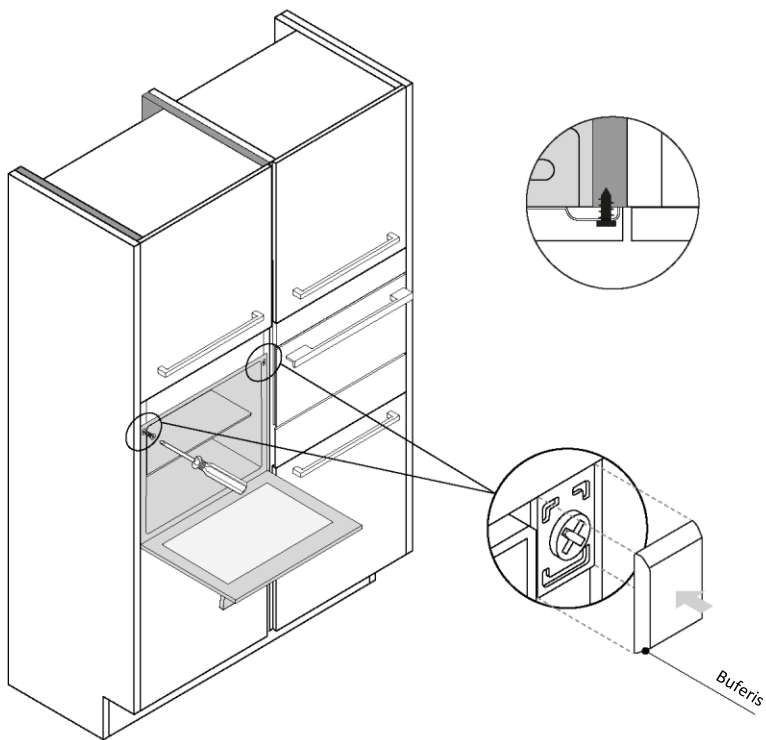

mm



ДОБРЕ ДОШЛИ

Благодарим ви, че избрахте нашия продукт. За гарантиране на вашата безопасност и за получаване на най-добрите резултати, моля, прочетете внимателно това ръководство, включително инструкциите за безопасност, и ги запазете за бъдещи справки.

Преди да монтирате фурната, запишете серийния номер, който може да ви е необходим при ремонт. Проверете за транспортни щети и се консултирайте с техник, ако не сте сигурни, преди да използвате уреда. Пазете опаковъчните материали далеч от деца.

i ЗАБЕЛЕЖКА: Моля, имайте предвид, че функциите и принадлежностите на фурната може да се различават в зависимост от модела, който сте закупили.

ОБОБЩЕНИЕ

1. ИНФОРМАЦИЯ ЗА БЕЗОПАСНОСТ

2. ПРЕДСТАВЯНЕ НА ПРОДУКТ

- 2.1. ПРЕГЛЕД НА ПРОДУКТА
- 2.2. ПРИНАДЛЕЖНОСТИ
- 2.3. ПАНЕЛ ЗА УПРАВЛЕНИЕ
- 2.4. СВЪРЗАНОСТ

3. ПРЕДИ ДА ЗАПОЧНЕТЕ

- 3.1. ИНФОРМАЦИЯ ЗА НАЧАЛОТО
- 3.2. ПЪРВОНАЧАЛНА УПОТРЕБА
- 3.3. ПРЕДВАРИТЕЛНО ПОЧИСТВАНЕ

4. РАБОТА С ПРОДУКТА

- 4.1. КАК РАБОТИ ПРОДУКТЪТ
- 4.2. ФУНКЦИИ ЗА ГОТВЕНЕ

5. НАСОКИ ЗА ГОТВЕНЕ

- 5.1. ОБЩА ТАБЛИЦА ЗА ГОТВЕНЕ
- 5.2. ТАБЛИЦА EVERYDAY COOKING

6. ГРИЖИ И ПОЧИСТВАНЕ

- 6.1. ОБЩИ ПРЕПОРЪКИ
- 6.2. ПОЧИСТВАНЕ НА ФУРНАТА
 - 6.2.1. ВЪТРЕ ВЪВ ФУРНАТА: почистващи функции
 - 6.2.2. ИЗВЪН ФУРНАТА: премахване и почистване на стъклената врата
- 6.3. ПОЧИСТВАНЕ НА ПРИНАДЛЕЖНОСТИ
- 6.4. ПОДДРЪЖКА

7. ОТСТРАНЯВАНЕ НА ПРОБЛЕМИ

8. ОПАЗВАНЕ НА ОКОЛНАТА СРЕДА И ИЗХВЪРЛЯНЕ

- 8.1. ИЗХВЪРЛЯНЕ НА УРЕДА
- 8.2. ОПАЗВАНЕ И ЗАЧИТАНЕ НА ОКОЛНАТА СРЕДА

9. МОНТИРАНЕ

1. ИНФОРМАЦИЯ ЗА БЕЗОПАСНОСТ

ОБЩИ ПРЕДУПРЕЖДЕНИЯ

- Не използвайте парочистачки за почистване.
- **⚠ ВНИМАНИЕ:** За да избегнете опасност поради неволно нулиране на топлинния предпазител, не трябва да захранвате уреда чрез външно превключващо устройство, като таймер, или да го свързвате към верига, която редовно се включва и изключва от електрическата мрежа
- По време на употреба уредът се нагрява. Трябва да се внимава да не се докосват нагревателни елементи вътре във фурната.

Използвайте в съответствие с предвидената употреба

- Използвайте фурната само по предназначение, т.е. единствено за приготвяне на храна: всякакъв друг вид употреба, например като източник на топлина, се счита за неправилен и поради това опасен. Производителят не носи отговорност за щети, възникнали поради неправилна или неразумна употреба.

Ограничения на употребата

- Уредът може да се използва от деца на възраст над 8 години и от лица с ограничени физически, сетивни или умствени способности или с недостатъчен опит и познания, ако са под надзор, или ако предварително са получили указания относно безопасната употреба на уреда и разбират какви са потенциалните опасности. Децата не бива да използват уреда за игра. Почистването и поддръжката на уреда не бива да се извършват от деца без надзор.
- Този уред не е предназначен да се използва от лица (включително деца) с намалени физически, сетивни или умствени способности или липса на опит и познания, освен ако не са под наблюдение или са били инструктирани относно използването на уреда от лице, отговорно за тяхната безопасност.
- Децата трябва да бъдат под наблюдение, за да се гарантира, че не си играят с уреда.
- **⚠ ПРЕДУПРЕЖДЕНИЕ:** По време на работа уредът и достъпните му части се нагорещават. Трябва да се внимава да не се докосват нагревателни елементи.
- Деца под 8-годишна възраст не трябва да се допускат до уреда, освен ако не са под постоянно наблюдение.

- **⚠ ПРЕДУПРЕЖДЕНИЕ:** По време на употреба достъпните части може да се нагорещат. Малки деца трябва да се държат на разстояние.

ПРЕДУПРЕЖДЕНИЯ ПРИ МОНТАЖ

- Фурната може да бъде разположена нависоко в колона или под работен плот.
- Преди фиксиране трябва да осигурите добра вентилация в пространството на фурната, за да позволите правилна циркулация на свеж въздух, необходим за охлаждане и защита на вътрешните части. Направете отворите, посочени на илюстрациите, в зависимост от типа на монтажа. Винаги закрепвайте фурната към мебелите с винтовете, предоставени с уреда.
- Не се изисква допълнителна операция/настройка за експлоатация на уреда при номиналните честоти.
- Уредът не бива да се монтира зад декоративна врата, за да се избегне прегряване.
- По време на монтажа фурната трябва да бъде изключена от електрическата мрежа, за да се избегне прегряване.
- Ако се изисква съдействието на производителя за коригиране на неизправности, възникнали поради неправилен монтаж, това съдействие не се покрива от гаранцията. Трябва да се следват инструкциите за монтаж за професионален квалифициран персонал.
- Неправилният монтаж може да причини щети или наранявания на хора, животни или вещи. Производителят не носи отговорност за такива щети или наранявания.
- Монтажът трябва да се извършва от квалифициран техник, който трябва да познава и спазва законите, действащи в държавата на монтажа, и инструкциите на производителя.
- След като разопаковате уреда, винаги проверявайте дали не е повреден, в случай на проблем се свържете с отдела за обслужване на клиенти, преди да го монтирате, и не го свързвайте към електрическата мрежа.
- Отстранете опаковъчния материал, преди да започнете работа с уреда.
- По време на монтажа не използвайте дръжката на вратата на фурната, за да я повдигате и премествате.
- Мебелите за монтаж и прилежащите към тях мебели трябва да издържат на температури от 95°C.
- Препоръчително е да носите защитни ръкавици по време на монтажа, за да избегнете порезни наранявания.
- Не монтирайте продукта в открити пространства, изложени на атмосферни агенти.

- Този уред е проектиран да се използва на надморска височина по-ниска от 2000 м.

ПРЕДУПРЕЖДЕНИЯ ОТНОСНО ЕЛЕКТРИЧЕСТВОТО

- Гнездото трябва да е подходящо за указания на етикета товар и трябва да има свързан и работещ заземителен контакт. Заземяващият проводник е с жълт и зелен цвят. Тази операция трябва да се извърши от квалифициран професионалист.
- Връзката към източника на захранване може да се осъществи чрез щепсел или чрез фиксирано окабеляване, като се постави омниполярен прекъсвач с отделяне на контактите, отговарящо на изискванията за свръхнапрежение от категория III, между уреда и източника на захранване, който може да издържи максималния свързан товар и който отговаря на текущото законодателство.
- В случай на несъвместимост между контакта и щепсела на уреда, поискайте от квалифициран електротехник да замени контакта с друг подходящ тип. Щепселът и гнездото трябва да отговарят на текущите стандарти в страната на монтаж.
- Жълто-зеленият заземителен кабел не бива да се прекъсва от прекъсвача. Гнездото или многополюсният прекъсвач, използван за връзката, трябва да бъде лесно достъпен, след като уредът е монтиран.
- Ако захранващият кабел се повреди, той трябва да бъде заменен от производителя, негов обслужващ представител или лице с подобна квалификация, за да се избегне потенциална опасност. За ремонти се обръщайте единствено към отдела за обслужване на клиенти и изисквайте използването на оригинални резервни части.
- Изключете уреда от главното електрическо захранване преди извършване на каквито и да е работи по поддръжка по него.
- **⚠ ПРЕДУПРЕЖДЕНИЕ:** уверете се, че уредът е изключен преди да смените крушката, за да избегнете електрически удар.
- Фурната трябва да се изключи преди изваждане на разглобяващите се части. След почистване сглобете отново съгласно инструкциите.
- Употребата на всеки електрически уред предполага спазването на някои основни правила:
 - не дърпайте кабела, когато изключвате уреда от електрозахранването;
 - Не докосвайте уреда с мокри или влажни ръце или крака;
 - по принцип не се препоръчва използването на адаптери, разклонители или удължители;
 - в случай на неизправност и/или влошена работа изключете уреда и не извършвайте никакви манипулации по него.

- **i ЗАБЕЛЕЖКА:** тъй като може да се наложи извършването на поддръжка по фурната, е препоръчително да се остави и друг свободен стенен контакт, към който да може да се свърже фурната, ако бъде извадена от пространството, в което е монтирана.
- Всеки ремонт, монтаж и поддръжка, които не са извършени правилно, могат сериозно да застрашат потребителя.
- Компанията производител заявява, че не поема никаква отговорност за преки или косвени щети, причинени от неправилен монтаж, поддръжка или ремонт. Освен това тя не носи отговорност за щети, причинени от липсата или прекъсването на заземителната система (напр. токов удар).
- **⚠ ВНИМАНИЕ:** За да избегнете опасност поради неволно нулиране на топлинния предпазител, не трябва да захранвате уреда чрез външно превключващо устройство, като таймер, или да го свързвате към верига, която редовно се включва и изключва от електрическата мрежа.
- Уредът не е предназначен да се задейства от външен таймер или отделна система за дистанционно управление.

УПОТРЕБА И ПОДДРЪЖКА

- Тавата за отцеждане събира соковете, които капят по време на готвене.
- Когато поставяте решетката върху страничните скари, уверете се, че по-късата част на страната (между ограничителя и крайната част) е насочена към вътрешността на фурната. Ако решетката има декоративна метална лента, обърнете внимание дали тя е разположена от външната страна на фурната, така че логото на марката да се вижда и чете. За правилното позициониране вижте също и изображението в [раздел „Принадлежности“](#) на настоящото ръководство за потребителя.
- Не използвайте груби абразивни почистващи препарати или остри метални стъргалки за почистване на стъклата на вратата на фурната, тъй като те могат да надраскат повърхността, което може да доведе до счупване на стъклото.
- Използвайте само температурната сонда, която се препоръчва за тази фурна.
- По време на готвене може да се образува конденз по повърхността на камерата на фурната или по стъклото на вратата. Това е нормално състояние. За намаляване на този ефект изчакайте 10 – 15 минути след включване на захранването, преди да поставите храна във фурната. Независимо от това кондензацията ще изчезне, когато фурната достигне температурата за готвене.
- Пригответе зеленчуците в съд с капак вместо в открита тава.
- Избягвайте да оставяте храна във фурната за повече от 15/20 минути след приготвянето ѝ.



- Дълги прекъсвания на електрозахранването, възникнали по време на фазата на готвене, могат да причинят неизправност на сензора. В такъв случай се свържете с отдела за обслужване на клиенти.
- **⚠ ПРЕДУПРЕЖДЕНИЕ:** Не покривайте стените на фурната с алуминиево фолио или със защитни материали за еднократна употреба, каквито се предлагат в магазините. При пряк контакт на алуминиево фолио или друг вид защитен материал с горещия емайл се създава риск от разтопяване и нарушаване на емайла по вътрешните повърхности.
- **⚠ ПРЕДУПРЕЖДЕНИЕ:** Никога не отстранявайте уплътнението на вратата.
- **⚠ ВНИМАНИЕ:** Не пълнете дъното на камерата с вода по време на готвене или когато фурната е гореща.
- За правилна употреба на фурната се препоръчва да не се поставя храна в пряк контакт с решетките и тавите, а да се използва хартия за печене и/или специални съдове.

ПРЕДУПРЕЖДЕНИЯ (*ЗА ПИРОЛИТИЧНИ ФУРНИ)

- Излишният разлив трябва да се отстрани преди почистване.
- **⚠ ПРЕДУПРЕЖДЕНИЕ:** преди инициране на автоматичен цикъл на почистване:
 - Почистете вратата на фурната;
 - Отстранете всякакви големи или втвърдени остатъци от храна от вътрешната страна на фурната с помощта на влажна гъба. Не използвайте препарати;
 - Отстранете всички принадлежности, както и комплекта плъзгащи се решетки (ако е включен такъв);
 - Не поставяйте кухненски кърпи.
- Във фурни със сонда за месо е необходимо да затворите отвора с предоставената гайка, преди да изпълните цикъла на почистване. Винаги затваряйте отвора с гайката, когато сондата за месо не се използва.
- По време на процеса на пиролитично почистване (ако има такъв) повърхностите могат да се нагорещят повече от обичайното и децата трябва да се държат настрана.
- Ако над фурната има монтиран плот, никога не го използвайте, докато пиролизаторът работи. Така ще се предотврати прегряване на плота.

ПРЕДУПРЕЖДЕНИЯ за БЕЗЖИЧНА ТЕМПЕРАТУРНА СОНДА

- Този продукт е предназначен единствено за фурни. Трябва да се използва само както е описано в това ръководство за потребителя.



- НЕ ДОКОСВАЙТЕ Preci Probe С ГОЛИ РЪЦЕ НЕПОСРЕДСТВЕНО СЛЕД ГОТВЕНЕ. Винаги използвайте кухненски ръкавици, за да извадите Preci Probe от храната след готвене.
- За да използвате правилно температурната сонда, от съществено значение е металната лента на сондата да се постави докрай в храната по време на готвене, докато достигне черната керамична част, разположена на върха на сондата.

Вкарайте Preci Probe
в храната дотук

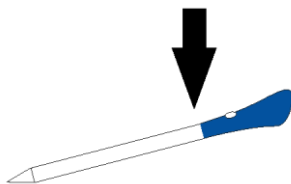

- Не излагайте металната част на Preci Probe директно на топлината, генерирана от фурната.
- Не използвайте Preci Probe в друг уред освен във фурната за вграждане.
- Не използвайте Preci Probe в микровълнова фурна.
- Preci Probe може да се почиства и да се мие, но не бива да се потапя във вода за дълго време.
- Този продукт не е предназначен за употреба от лица под или на 12 години.
- Доставчикът не носи отговорност за щети, нанесени на Preci Probe, поради неправилна употреба на устройството.
- Почиствайте Preci Probe преди употреба.
- Сондата може да работи в следния температурен диапазон: Максимална вътрешна температура на металната част от 10°C до 100°C. Керамичната част може да достигне 350°C.
- Ако температурата на Preci Probe надвиши 100°C, готвенето ще бъде прекратено и Preci Probe трябва да се извади от фурната възможно най-бързо, като се използват ръкавици, за да се предотврати повреда на сондата.

2. ПРЕДСТАВЯНЕ НА ПРОДУКТ

2.1. ПРЕГЛЕД НА ПРОДУКТА

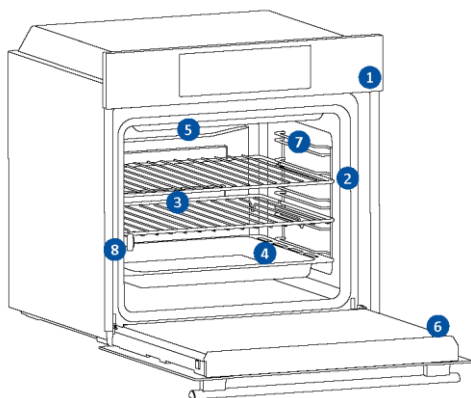

1. Панел за управление
2. Цифрови индикатори за позициите на рафтовете
3. Решетки
4. Тава
5. Капак на вентилатора
6. Врата на фурната
7. Странични решетки (ако има: само за плоски камери)
8. Серийн номер и QR код



Запишете тук вашия серийн номер за бъдещи справки.

2.2. ПРИНАДЛЕЖНОСТИ

Странични решетки (само ако има*)

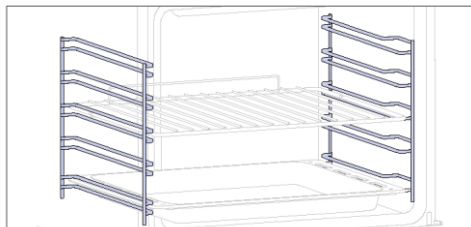

Разположени от двете страни на камерата на фурната, страничните рафтове са предназначени за поставяне на тава и решетки по време на готвене.

ЗАБЕЛЕЖКА: 6 или 7 нива в зависимост от модела.

Тава за печене (само ако има*)

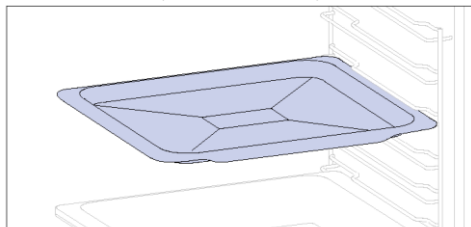

Тавата за печене е идеална за постигане на равномерно запичане на дъното, което я прави перфектна за бисквитки и сладкиши поради плиткия ѝ плосък дизайн. Освен това, поставянето ѝ под решетката за готвене може да помогне за събирането на капки и да предотврати зацапване на фурната.

Метална скара

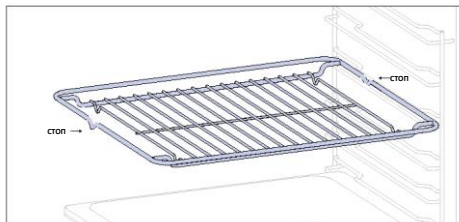

Металната решетка във фурната е подвижен, регулируем рафт, който поддържа съдовете за готвене, осигурява равномерно готвене и улеснява почистването. Може да се използва за поставяне на чинии и тигани на различни височини за различни готварски нужди.

По-дълбока тава

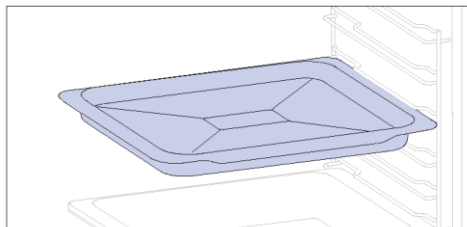

По-дълбоката тава е идеална за рецепти с добавени течности или слоеве, като например запеканки или печено. Дълбочината ѝ е специално проектирана да осигури желаната консистенция на храната, приготвена в нея.



Телескопични релси

(само ако има*)

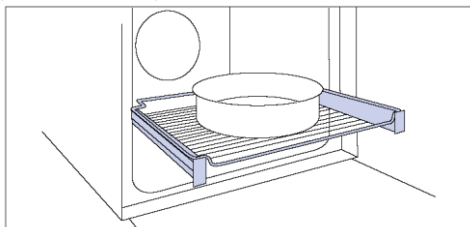

Телескопичните релси за фурна са рафтове, които могат да се удължават, което улеснява поставянето или изваждането на предмети, без да е необходимо да бръкнете дълбоко в горещата фурна. Те подобряват безопасността, стабилността и могат да се регулират на различни нива.

Двойна тава – режим за барбекю

(само ако има*)

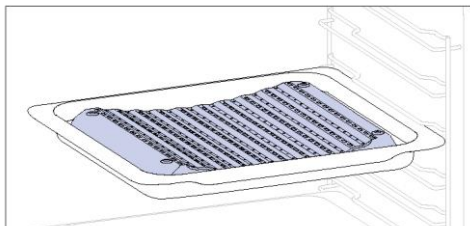

Вдлъбнатата форма позволява правилна циркулация на влагата, генерирана при готвене, като поддържа висока степен на влажност на храната. В зависимост от количеството вода, налято в тавата, ще се получи по-сух или „по-влажен“ резултат от готвенето.

Шиш (само ако има*)

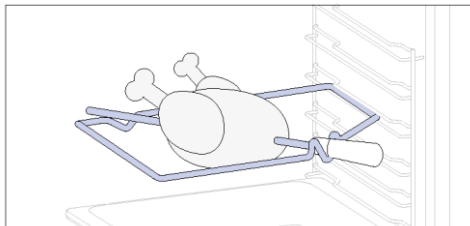

Шишът работи заедно с горния нагревателен елемент, като чрез въртене храната може да се приготи равномерно. Той е най-подходящ за храна със среден размер. Идеален за преоткриване на вкуса на традиционното печено.

Панти за меко затваряне/меко отваряне

(само ако има*)

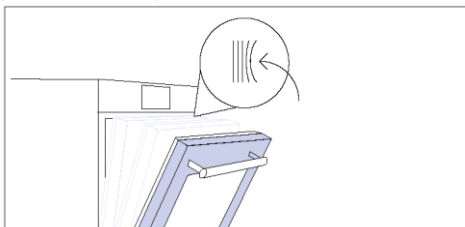

Пантите за меко затваряне и отваряне контролират движението на вратата, като осигуряват плавно движение и предотвратяват затръшване.

Двойна тава – режим за пара

(само ако има*)

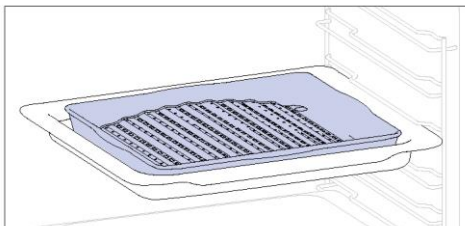

Изпъкналата форма е подходяща за печене във фурна при висока температура (220°), което дава възможност за постигане на барбекю ефект дори у дома с малко дим, благодарение на дренажното действие на мазнините на дъното на тавата.

Preci probe (само ако е включена*)

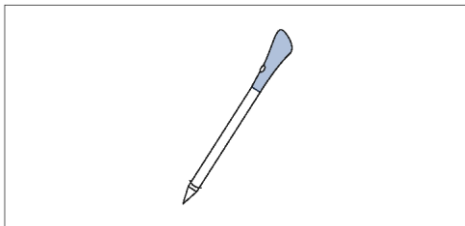

Тази сонда е температурен сензор, който когато се постави в храната и е свързан към фурната чрез Bluetooth, позволява да се контролира вътрешната температура на храната по време на готвене. Използва се предимно за риба и месо.

Тава Airfry (само ако има*)

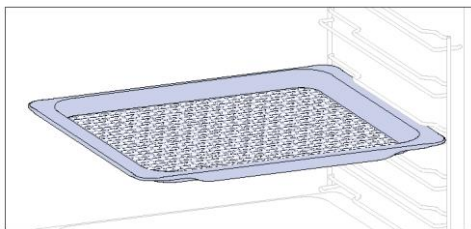

Тавата Airfry гарантира, че горещият въздух достига до храната равномерно и триизмерно, което предоставя по-хрупкава външност, като запазва сърцевината крехка. За да събирате сокове и панировка, я поставете върху тавата за печене.



2.3. ПАНЕЛ ЗА УПРАВЛЕНИЕ

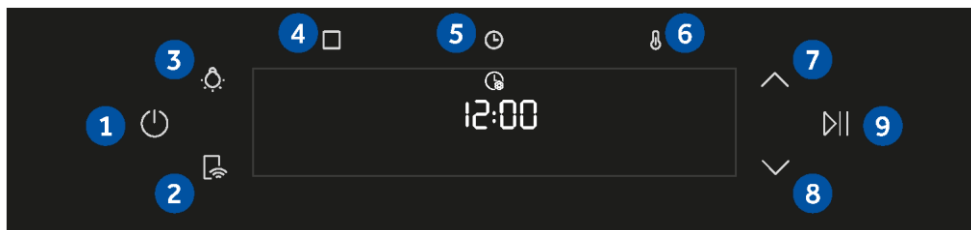

Функциите и класирането на функциите могат да се променят в зависимост от модела

1. Вкл./Изкл.
2. Дистанционно управление
3. Лампа
4. Функции
5. Време
6. Температура
- 7/8 Бутони за навигация
9. Начало/Пауза

ОСНОВНИ ФУНКЦИИ

Панелът за управление има следните основни функции:

Символ	Функция	Описание
	Вкл./Изкл.	Натиснете, за да включите/изключите фурната.
	Дистанционно управление Вкл./Изкл.	Натиснете бутона, за да активирате дистанционното управление, след като сдвоите фурната с приложението hOn (чрез приложението).
	Лампа	Натиснете, за да включите/изключите лампата на камерата на фурната
	Функции	Натиснете веднъж, за да осъществите достъп до Ръчните функции, два пъти за Програмите Everyday Cooking, три пъти за Менюто за почистване и четири пъти за менюто за WiFi.
	Време	Натиснете веднъж за времетраенето на готвенето, два пъти за хронометъра (достъпен в режим на готовност), три пъти за отложен старт. В режим на готовност са налични кухненският таймер и, като натиснете в продължение на 3 секунди, часът.
	Температура	Натиснете веднъж, за да проверите температурата на камерата, два пъти, за да активирате опцията за бързо подгриване (достъпна само по време на фазата на подгриване на фурната).
	Бутони за навигация	Натиснете бутоните за навигация, за да превъртате между функциите и да регулирате параметрите.
	Начало/Пауза	Натиснете, за да стартирате/поставите на пауза готвенето или да потвърдите функциите.

2.4. СВЪРЗАНОСТ

Безжични параметри

Технология	Wi-Fi	Bluetooth
Стандарт	IEEE 802.11 b/g/n	Bluetooth v. 4.2, BR/EDR, BLE
Честотен(ни) диапазон(и) [MHz]	2401÷2483	2402÷2480
Максимална мощност [mW]	100	10

Preci Probe модел et180 безжични параметри

Технология	Bluetooth
Стандарт	Bluetooth v4.0 BLE
Честотен(ни) диапазон(и) [MHz]	2400÷2480
Максимална мощност [mW]	2,5 – (4 dBm)

ПРОДУКТОВА ИНФОРМАЦИЯ ЗА МРЕЖОВОТО ОБОРУДВАНЕ

Потребление на енергия от продукта в режим на мрежова готовност, ако всички мрежови портове са свързани и всички безжични мрежови портове са активирани: 2,0 W

Как да активирате безжичен мрежов порт:

Модулът за WiFi се включва веднага щом потребителят натисне бутона за включване.

Как да деактивирате безжичен мрежов порт:

Модулът за Wi-Fi се деактивира веднага щом потребителят натисне бутона за изключване. Wi-Fi може също да бъде деактивиран, когато фурната е включена, като изберете „изкл.“ в менюто за настройки на Wi-Fi.

С настоящото Candy Hoover Group Srl декларира, че радиооборудването е в съответствие с Директива 2014/53/ЕС и със съответните законови изисквания (за пазара на Великобритания). Пълният текст на декларацията за съответствие е наличен на следния интернет адрес: www.candy-group.com



КАК ДА ВЗАИМОДЕЙСТВАТЕ С ПРИЛОЖЕНИЕТО

Вашият уред може да бъде свързан към вашата домашна безжична мрежа и да се управлява дистанционно с помощта на приложението. Свържете вашия уред, за да гарантирате, че е актуализиран с най-новите софтуер и функции.

i ЗАБЕЛЕЖКА

- След като фурната е включена, иконата WiFi мига в продължение на 30 минути. През това време е възможно да регистрирате продукта.
- Уверете се, че домашна ви Wi-Fi мрежа е включена.
- Ще ви бъдат дадени насоки стъпка по стъпка както на вашия уред, така и на мобилно устройство.
- Свързването на фурната може да отнеме до 10 минути.
- За допълнителни насоки и отстраняване на неизправности, моля, вижте приложението.

Изтеглете на вашия смартфон.



РЕГИСТРАЦИЯ НА НОВ ПОТРЕБИТЕЛ

- Цракнете върху „Регистрация“
- Можете да се регистрирате чрез акаунт от социалните мрежи или да се регистрирате с личния си имейл

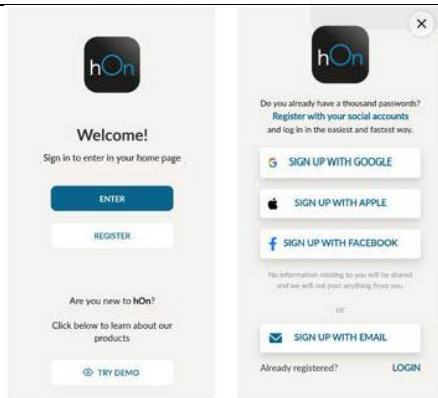

ЗАПИСВАНЕ ЗА БЪРЗО СДВОЯВАНЕ

Стъпка 1

- Изберете „Добавяне на уред“.



Стъпка 2

- Разрешете достъпа до местоположението си.

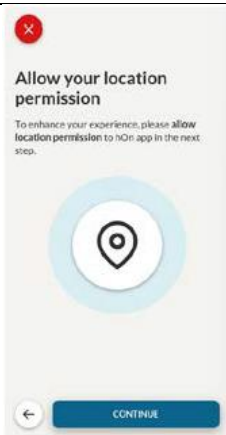

Стъпка 3

- Изберете фурна от категорията на уреда.

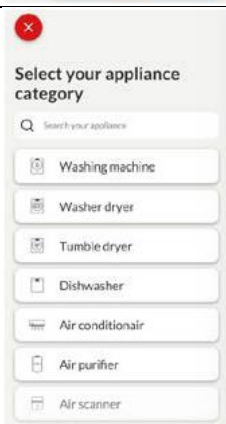

Стъпка 4

- Включете уреда си; ако вече е включен, изключете го и го включете отново.



Стъпка 5

- След като се включи, приложението hOn ще започне да търси вашия домашен уред.

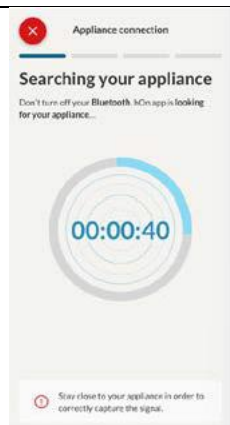

Стъпка 6.1-6.2

- Изберете своя домашен уред, натиснете „свързване“ и изчакайте няколко секунди.

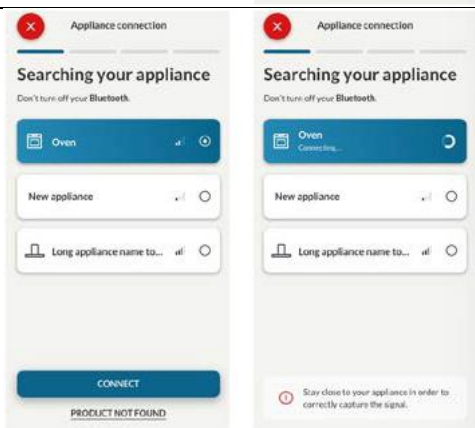

Стъпка 7

- Вашата фурна ще бъде намерена и можете да я управлявате чрез hOn.



КАК ДА ПРОМЕНЯ НАСТРОЙКИТЕ НА WiFi

След като уредът е свързан, потребителят може да промени WiFi настройките между:

- **WiFi ON:** Възможно е да наблюдавате състоянието на фурната единствено чрез приложението.
- **WiFi hOn** Фурната може да се използва изключително от приложението.
- **WiFi OFF:** Фурната не е свързана, но все още е регистрирана със запазени мрежови идентификационни данни.
- **WiFi RESET:** Връзката се нулира и е възможно ново записване.

1. Докоснете □ и влезте в менюто WiFi. На дисплея се появява „Вкл.“.
2. На дисплея се появява „Вкл.“.
3. Използвайте стрелките, докато се покаже „Изкл.“ или настройката за нулиране „rSt“.

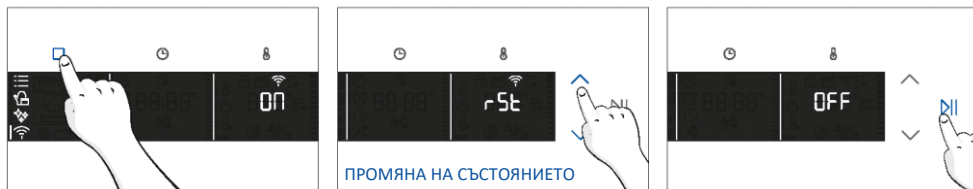

ДИСТАНЦИОННО УПРАВЛЕНИЕ

Дистанционното управление предлага множество предимства за потребителите, подобрявайки удобството, ефективността и цялостното изживяване при готвене, като дава възможност за управление на продукта директно както от уреда, така и от приложението hOn.

Тази функция позволява чрез вашето устройство да се насладите на различни функции, като например: незабавно или планирано стартиране на рецепти или програми за готвене, които вече са налични в приложението; наблюдение в реално време на напредъка на вашите рецепти; регулиране на използваните параметри за готвене; наблюдение на процеса на готвене с помощта на сондата; управление на запазени рецепти с помощта на „[функцията Jolly](#)“ на продукта (вижте свързания раздел). Освен това е възможно да получавате известия, когато програмите или рецептите са завършени. Дистанционното управление може да се активира само когато продуктът е регистриран.

ЗАБЕЛЕЖКА: Предлага се за всички функции за готвене на продукта, с изключение на програмите Огретен, Грил и Supergrill.

Как да активирате дистанционното управление:

1. Докоснете □, за да изберете WiFi режим.
2. На дисплея се появява „свързване“. Докоснете ⇨. „Вкл.“ ще започне да мига.
3. Докоснете ∨, за да изберете режим „hOn“ и докоснете ⇨, за да активирате дистанционното управление.
4. Натиснете □, за да излезете от режим „hOn“.
5. Отворете приложението, изберете програма и нека готвенето да започне. По време на процеса е възможно да се контролират и променят параметрите на програмата както от продукта, така и от приложението.

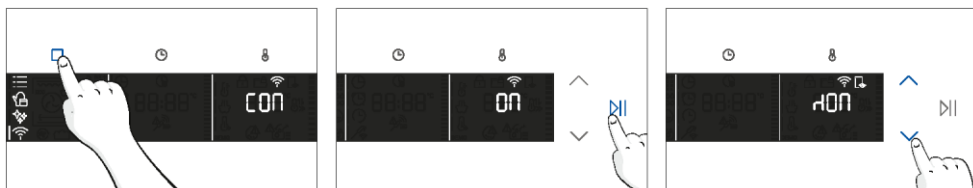

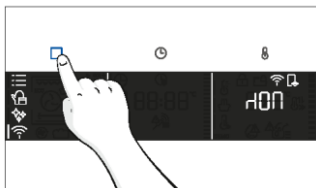

Възможно е също така да активирате дистанционното управление по време на процеса на готвене чрез натискане на съответния бутон

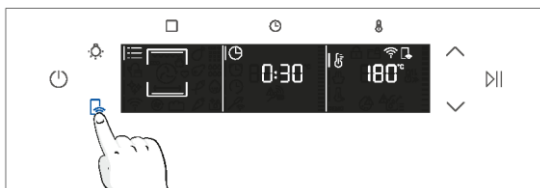

Как да спрете дистанционното управление:

Докато програмата за готвене е в ход, тя може да бъде спряна директно от самия продукт чрез натискане на съответния бутон на дистанционното управление, предоставено с вашия уред.

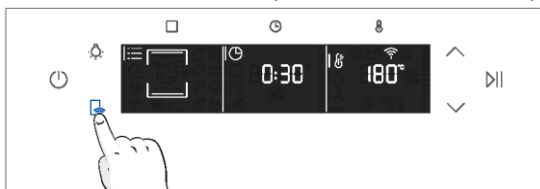

Можете също така да спрете програмата за готвене дистанционно, като използвате приложението, като шракнете върху бутона „СТОП“ на дисплея на устройството. Фурната автоматично ще спре готвенето.

ЗАБЕЛЕЖКА: Ако потребителят спре текущото готвене от фурната, спряното готвене ще се види в същото време и в приложението.



3. ПРЕДИ ДА ЗАПОЧНЕТЕ

3.1. ИНФОРМАЦИЯ ЗА НАЧАЛОТО

Когато за първи път включите фурната, може да забележите малко дим. Не се притеснявайте, просто изчакайте димът да се разсее, преди да използвате фурната.

Как работи вратата

За функции, които използват грил, благодарение на технологията за превключване на вратата, фурната автоматично ще постави на пауза нагревателните елементи, когато отворите вратата и ще продължи да готви, след като я затворите.

Тази функция е налична само при определени конфигурации на фурната. Всички пиролитични модели я имат.

По време на процеса на пиролитично почистване вратата на фурната остава заключена през цялото време. Ако не е заключена, фурната ще покаже код за грешка 24 и ще постави на пауза функцията за почистване.

Как работи осветлението

Камерата на фурната се осветява от една или повече електрически крушки, които обикновено се активират всеки път, когато започне функцията за готвене.

За фурни, оборудвани с превключвател на вратата (вижте по-долу), светлината се включва автоматично, когато вратата се отвори.

За фурни, оборудвани с бутон за лампа, той може да се използва и за активиране на осветлението.

Ако вратата на фурната остане отворена повече от 10 минути, осветлението ще се изключи автоматично.

По време на процеса на пиролитично почистване светлината остава изключена. *

Как работи охлаждащият вентилатор

Охлаждащият вентилатор служи за разсейването на топлината, предпазва фурната и околностите от прекалено нагорещаване, както и защитава кухненските уреди от въздействието на високите температури. Поради тази причина охлаждащият вентилатор продължава да се чува известно време дори след като фурната е изключена.

Той работи по време и след цикъл на готвене в зависимост от вътрешната температура на фурната.

Когато охлаждащият вентилатор работи, той обикновено генерира лек шум или бръмчене. Може също да забележите топъл въздушен поток, излизащ от пролуката между вратата на фурната и панела за управление.

По време на пиролитично почистване и когато вратата е заключена, охлаждащият вентилатор е включен. *



По време на функцията „ЕКО“ светлината ще остане изключена.

(*само за пиролитични фурни)





3.2. ПЪРВОНАЧАЛНА УПОТРЕБА

Когато уредът се включва за първи път, първоначалната стъпка е да настроите часа, да изберете между 13 ампера или 16 ампера и да изберете ниво на звука.

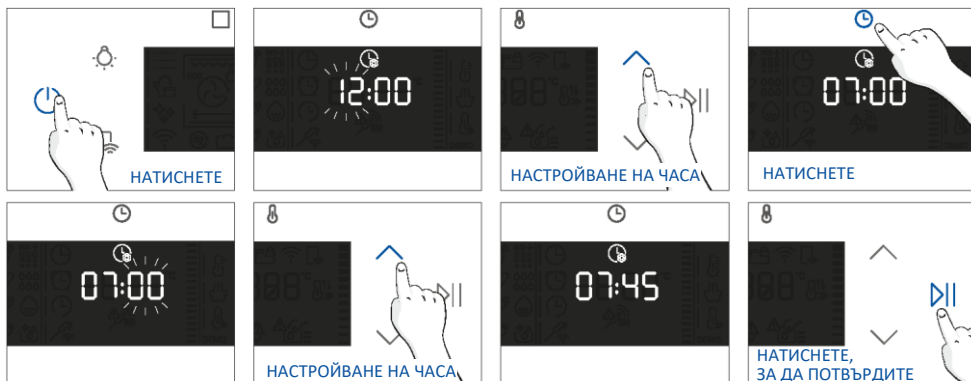
- **ЗАДАВАНЕ НА ЧАСА:** Дисплеят ще покаже мигачото предварително зададено време „12:00“. За да го промените, задръжте  и използвайте стрелките, за да зададете настоящия час. Натиснете , за да потвърдите часовете. Следвайте същата процедура, за да зададете минутите. За потвърждение натиснете .





- **АМПЕРАЖ:** По подразбиране фурната е настроена да работи с по-висока мощност, подходяща за домакинства с над 3 kW (16 A). Ако вашият дом има по-ниска мощност, можете да промените тази настройка на  13 A. Тази настройка влияе върху това колко бързо се загрева фурната. Избирането на по-високата опция (16A) означава, че се загрева по-бързо (тъй като поглъщането на мощност се увеличава). На дисплея ще видите два избора: 13A и 16A. Изберете предпочитания от вас, като използвате стрелките. За потвърждение натиснете .

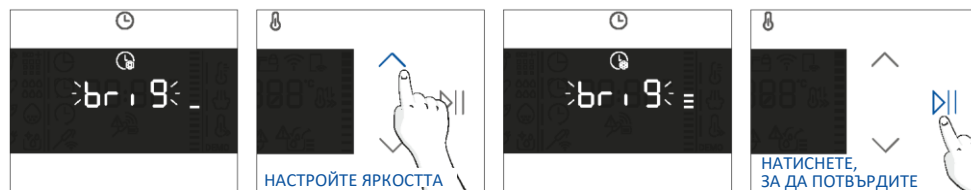

- **ЗАБЕЛЕЖКА:** Опцията за настройка на ампеража е налична само по време на първоначалния монтаж. За да промените зададения ампераж, вижте инструкциите валидни за след монтажа.

- **ЯРКОСТ:** На дисплея се показва символът „brig“. Числата представляват нивото на интензитет на яркост, което може да се редактира с помощта на стрелките. За потвърждение натиснете .



- **ЗВУК:** На дисплея се показва символът „Звук“. Числата представляват нивото на интензитета на звука, което може да се редактира с помощта на стрелките. За потвърждение натиснете .

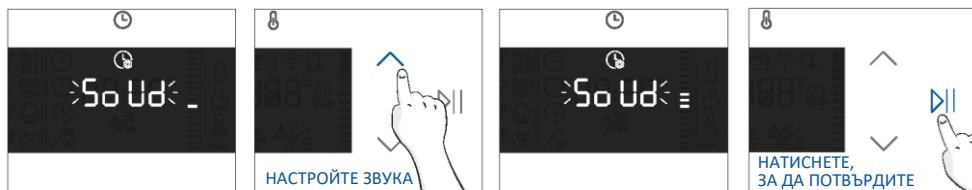

Възможно е да се върнете към първоначалните настройки чрез натискане на бутона Lamp за 5 секунди



3.3. ПРЕДВАРИТЕЛНО ПОЧИСТВАНЕ

Почистете фурната преди да я използвате за първи път. Избършете външните повърхности с влажна мека кърпа. Измийте всички принадлежности и избършете вътрешността на фурната с разтвор от гореща вода и течен препарат. Настройте празната фурна на максимална температура и я оставете да работи за около 1 час. Това ще премахне всички остатъчни миризми на новост.

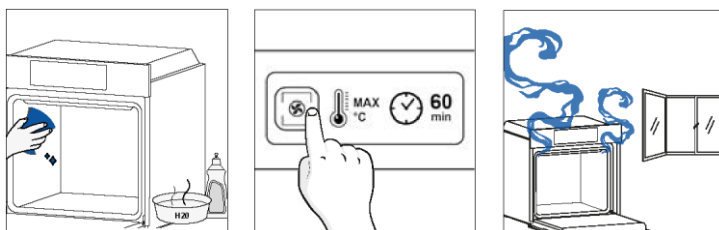

4. РАБОТА С ПРОДУКТА

4.1. КАК РАБОТИ ПРОДУКТЪТ

ВКЛЮЧВАНЕ/ИЗКЛЮЧВАНЕ НА ФУРНАТА

Натиснете , за да включите/изключите фурната







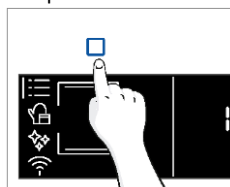

МЕНЮ С ФУНКЦИИ

Влезте в менюто с функции, като натиснете .

За да навигирате докоснете толкова пъти, колкото е необходимо за да въведете следните настройки:



Символ	Функция	Описание
	ОСНОВНИ ФУНКЦИИ	Тази функция позволява да изберете желаната програма за готвене с помощта на стрелките. Докоснете  и  , за да зададете час и температура. Натиснете  , за да стартирате функцията. За да спрете програмата на пауза, щракнете отново.
	КАТЕГОРИИ ХРАНИ	В това меню можете да получите достъп до 4 категории за готвене на храна, които вече са интегрирани във вашата фурна, като използвате стрелките. Дисплеят ще покаже времето и температурата по подразбиране.
	WiFi	В този режим можете да свържете фурната към мрежа и да я регистрирате в приложението hOn.
	ФУНКЦИИ ЗА ПОЧИСТВАНЕ	Тази функция ви позволява да изберете система за почистване, налична на вашата фурна.

МЕНЮ ЗА ВРЕМЕ

След като изберете програмата за готвене, влезте в менюто Време, като натиснете . За да навигирате докоснете толкова пъти, колкото е необходимо, за да въведете следните настройки:

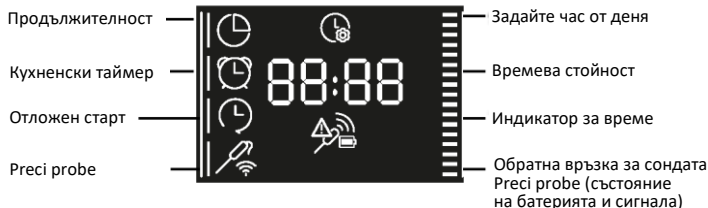
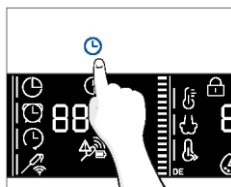

ЗАБЕЛЕЖКА: не могат да бъдат зададени няколко параметъра едновременно, следователно само последният набор остава в паметта, докато предишният се изтрива.

Символ	Функция	Описание
	a) ПРОДЪЛЖИТЕЛНОСТ НА ГОТВЕНЕ	<p>Позволява предварително задаване на времето за готвене, необходимо за избраната рецепта.</p> <p>Натиснете , за да влезете в менюто за време. Докоснете толкова пъти, колкото е необходимо, за да изберете функцията „Продължителност на готвене“. След това използвайте стрелките, за да регулирате стойността и натиснете за потвърждение.</p> <p>Отброяването започва в края на предварителното загряване (ако има такова). По време на фазата на готвене е възможно да промените стойността на продължителността, като натиснете и използвате стрелките. Когато времето изтече, дисплеят показва „Край“ и готвенето спира.</p>
	b) ХРОНОМЕТЪР	<p>Позволява използването на фурната като часовник с аларма.</p> <p>Натиснете , за да влезете в менюто за време. Докоснете толкова пъти, колкото е необходимо, за да изберете функцията „Хронометър“. След това използвайте стрелките, за да регулирате стойността и натиснете за потвърждение.</p> <p>По време на фазата на готвене е възможно да промените стойността на продължителността, като натиснете и използвате стрелките. След това натиснете , за да рестартирате готвенето. Когато времето изтече, готвенето продължава, докато не бъде прекъснато ръчно.</p> <p>Тази функция може да бъде зададена и когато фурната е в режим на готовност, като натиснете . Когато е активиран, хронометърът работи независимо от функциите за готвене на фурната.</p>
	c) ОТЛОЖЕН СТАРТ	<p>Позволява избор на начален час за готвенето.</p> <p>Натиснете , за да влезете в менюто за време. Докоснете толкова пъти, колкото е необходимо, за да изберете функцията „Отложен старт“. След това използвайте стрелките, за да регулирате стойността и натиснете за потвърждение.</p> <p>ЗАБЕЛЕЖКА: Отложен старт е активен само след настройка на Продължителност на готвене и не е наличен към функциите на грила</p>



a. ПРОДЪЛЖИТЕЛНОСТ НА ГОТВЕНЕ

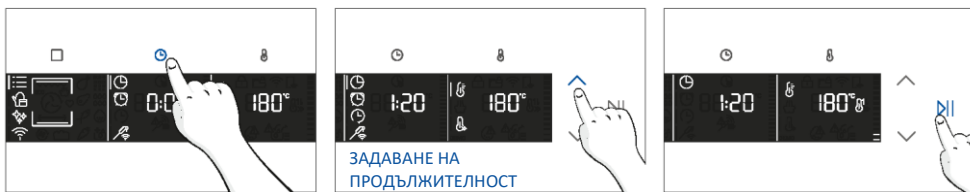

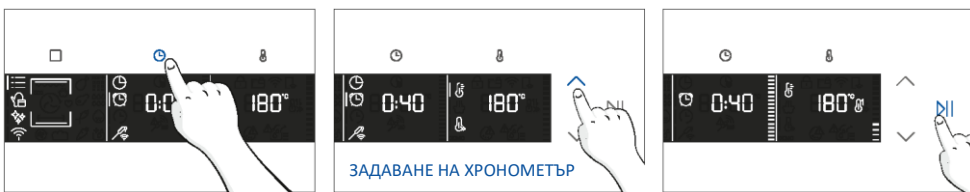

b. ХРОНОМЕТЪР



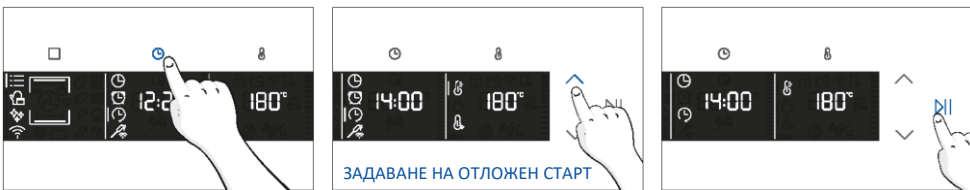



c. ОТЛОЖЕН СТАРТ



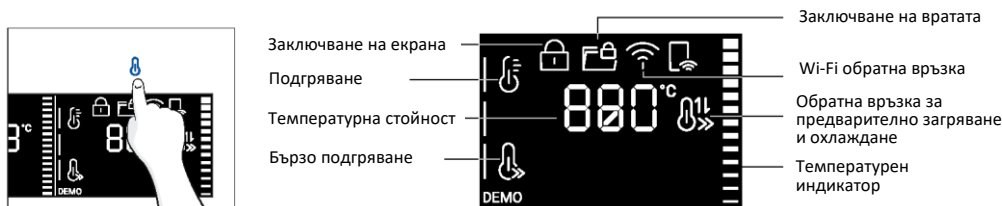

МЕНЮ ЗА ТЕМПЕРАТУРА

След като изберете програмата за готвене, влезте в менюто за температура, като натиснете . За да навигирате докоснете  толкова пъти, колкото е необходимо, за да въведете следните настройки:



Символ	Функция	Описание
	ТЕМПЕРАТУРА	Натиснете  , за да зададете температурата и използвайте стрелките, за да регулирате стойността.
	БЪРЗО ПОДГРЯВАНЕ	Натиснете два пъти  , за да зададете бърза температура.

ДОПЪЛНИТЕЛНИ ФУНКЦИИ

Символ	Функция	Описание
	ЗАКЛЮЧВАНЕ СРЕЩУ ДЕЦА	Тази функция позволява заключването на екрана, за да се предотврати нежелана употреба от деца. Натиснете и задръжте Лампа и Дистанционно управление, за да активирате заключването на екрана. Направете същото, за да го деактивирате.
	ЛЮБИМА ФУНКЦИЯ	За да запазите любима функция, която да се показва първа при включване на фурната, задръжте бутон Функция за 5 секунди.

4.2. ФУНКЦИИ ЗА ГОТВЕНЕ







ОПЦИЯ БЪРЗО ПОДГРЯВАНЕ





За да се ускори фазата на подгрояване, опцията за бързо подгрояване може да бъде избрана чрез натискане на иконата за температура за 3 секунди, след като сте избрали програма за готвене и температура. Тази опция ще активира комбинация от вентилатор и нагревателни елементи, независимо от избраната функция за готвене.

За да спестите енергия, когато е активирано бързото подгрояване, вентилаторът на камерата ще бъде ИЗКЛЮЧЕН, докато фурната достигне желаната температура

СТАНДАРТНИ ФУНКЦИИ

i ЗАБЕЛЕЖКА: за функции, които изискват подгрояване, уверете се, че всички принадлежности са премахнати по време на тази фаза.

Символ	Функция	диапазон Т°С Т°С по подразбиране	Препоръчителна позиция на рафта	Предварително загрояване	Съвети
	*Традиционно	200°С 30 – 250°С	L2/L3	Да/Бързо подгрояване	ИДЕАЛНО ЗА: торти, хлебни изделия, бисквити, кишове на едно ниво, като се използва горно и долно нагрояване. Може да се използва с Preci Probe.
	Конвекция + вентилатор	50 – 250°С	L2/L3/L4	Да/Бързо подгрояване	ИДЕАЛНО ЗА: печени меса, запеканки, зеленчуци и пайове с влажен пълнеж на едно ниво. Идеален за готвене на храни с високо съдържание на вода. Може да се използва с Preci Probe.
	Многостепенно	160°С 50 – 250°С	L4 за едно ниво L2+L5 за две нива L2+L4+L6 за три нива	Да/Бързо подгрояване	ИДЕАЛНО ЗА: торти, бисквити и пици на едно или повече нива. Идеален за приготвяне на различни храни. Може да се използва с Preci Probe.
	Долно нагрояване	50 – 230°С	L2	Да/Бързо подгрояване	ИДЕАЛНО ЗА: крем карамел, пудинги и кремове на водна баня на едно ниво. Тази функция може да се използва също като довършителна за приготвяне на храна. Може да се използва с Preci Probe
	Долно нагрояване + вентилатор	50 – 230°С	L2	Да/Бързо подгрояване	ИДЕАЛНО ЗА: пици, солени торти, пайове и храни с течни заливки на едно ниво. Може да се използва с Preci Probe.
	Грил	01 – 05	L6 за тънка храна L5 за по-дебели храни	НЕ	ИДЕАЛНО ЗА: огретен, месо на скара, риба, зеленчуци. Тази функция използва само вътрешния горен нагревателен елемент. Използвайте със затворена врата. Поставете тава отдолу, за да събирате соковете.

Символ	Функция	диапазон Т°С Т°С по подраз- биране	Препоръчи- телна позиция на рафта	Предва- рително загряване	Съвети
	**Supergrill	05 01 – 05	L6	НЕ	ИДЕАЛНО ЗА: големи количества колбаси, пържоли и препечен хляб. Цялата зона под грил елемента става гореща. Използвайте със затворена врата. Обръщайте храната, след като са изминали две трети от времето за готвене (ако е необходимо).
	**Огретен (***)	200°С 150 – 250°С	L4/L5	Да/Бързо подгря- ване	ИДЕАЛНО ЗА: цели парчета месо (печено) или запечени храни. Използвайте със затворена врата. Плъзнете тавата за отцеждане под решетката, за да се събират в нея соковете. Обърнете храната по средата на готвенето, ако е необходимо.
	Многогес- тенно +	150 – 250°С	1-во + 2- ро + 3-то + 6-о ниво	Да/ налично бързо подгря- ване	ИДЕАЛЕН ЗА: цялостно готвене на меню без смесване на мизирми. Не е необходимо храните да се приготвят за едно и също време. Вижте специалния параграф (вмъкнете номер на параграф) за предложения за менюто.
	*ЕКО	190°С 150 – 220°С	3-то/4-то ниво	НЕ	ИДЕАЛНО ЗА: готвене на месо, риба или зеленчуци. Тази функция позволява да се пести енергия по време на готвене, като поддържа храната влажна и крехка. Лампата на камерата е изключена.
	Airfry(***)	200°С 150 – 250°С	3-то/4-то ниво	НЕ	ИДЕАЛНО ЗА: приготвяне на замразени храни или панирани полуготови храни, които обикновено се пържат. Благодарение на специалната тава, горещият въздух може да се стича равномерно върху храните.

* Тестван в съответствие с EN 60350-1 за целите на декларирането на консумацията на енергия и енергийния клас.

**Използвайте при затворена врата.

(***) В зависимост от модела на фурната.



СПЕЦИАЛНИ ФУНКЦИИ

Символ	Функция	диапазон Т°С Т°С по подраз- бирене	Препоръчи- телна позиция на рафта	Предва- рително загряване	Съвети
	Jolly	-	-	-	Добавете към списъка с предварително зададени функции вашата любима, която още не присъства във вашата фурна. Можете да го конфигурирате чрез приложението hOn.

Функция Jolly

Благодарение на функцията Jolly, този продукт предлага напълно персонализирано изживяване, което ви позволява да съхранявате вашите персонализирани рецепти директно във фурната. Можете да изпълнявате тези рецепти толкова често, колкото пожелаете, дори без да е необходимо да влизате в приложението.



Как да настроите функцията Jolly:

За да настроите функцията Jolly на вашата фурна, отворете секцията с рецепти на приложението, изберете рецептата, която желаете да използвате, и щракнете върху „Използване като функция Jolly“.

От този момент нататък можете да го стартирате от продукта дори без взаимодействие с приложението. Просто завъртете копчето за функции на функцията Jolly, за да започнете процеса на готвене.

Дисплеят ще покаже предварително зададената температура.

Как да редактирате функцията Jolly:

За да редактирате функция Jolly, отидете в секцията с рецепти на приложението и изберете картата на рецептата, определена като Jolly функция. Докоснете бутона „редактиране“, за да персонализирате рецептата и да промените предварително зададените настройки. Изскачащо съобщение ще ви информира, че за да запазите новопроменената функция Jolly, трябва да премахнете предишната. Ако потвърдите, предишната функция Jolly ще бъде изтрита, а новите параметри ще бъдат запазени в продукта и ще бъдат видими в приложението.



Как да изтриете функцията Jolly:

За да премахнете функцията Jolly от потребителския интерфейс на фурната, отворете раздела с рецепти на приложението.

Чрез докосване на картата на рецептата, определена като функция Jolly, е възможно да я изтриете, като щракнете върху червения бутон „бутон за изтриване“.

Изскачащ прозорец ще потвърди операцията с изискване за вашето потвърждение. Ако продължите, функцията Jolly, запазена във фурната, ще бъде премахната и вече няма да е налична в приложението.



PRECI PROBE

Преди употреба проверете нивото на батерията на Preci Probe:

1. Поставете Preci Probe в зарядното устройство и затворете капака.
2. Свържете зарядното устройство към USB източник на захранване, като USB адаптер или USB гнездо на компютър/ноутбук, с USB кабела. Зарядното устройство може да не работи правилно с външни батерии поради функцията си за автоматично изключване.
3. LED лампичката на зарядното ще се включи и ще мига по време на зареждането. Тя ще се изключи, когато Preci Probe се зареди напълно.

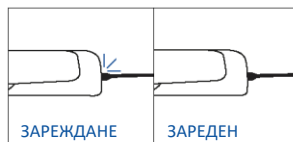
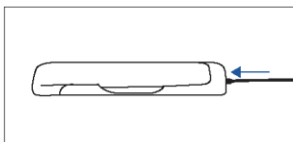
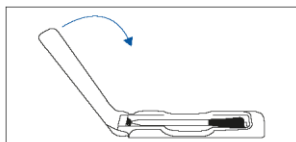

Как да се регистрирате и използвате Preci Probe:

1. Поставете сондата в храната.
2. Докоснете □, за да изберете желаната функция, и докоснете ⏸ толкова пъти, колкото е необходимо, за да изберете иконата за сонда.
3. След известно време фурната ще разпознае кода на сондата. Докоснете ▶|| и използвайте стрелките, за да зададете целевата температура.
4. Докоснете ▶||, за да потвърдите. От този момент фурната ще използва данните от сондата, за да следи вътрешната температура на вашата храна.
5. След достигане на желаната вътрешна температура, алармата прозвучава и фурната се изключва. Внимателно извадете сондата от храната.

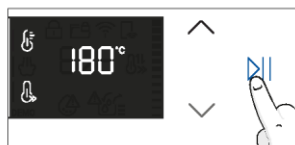
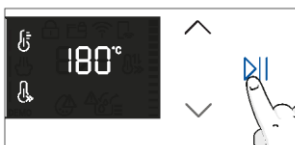
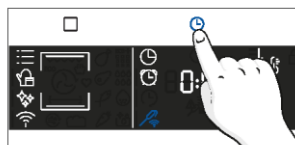
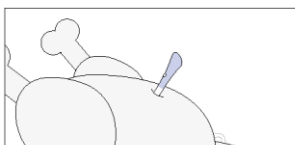

Готварски съвети

Сондата е оборудвана с една точка за измерване. Поставете я изцяло в храната с металния връх, разположен в центъра на храната. Поставете тази точка възможно най-близо до най-дебелата (най-студената) част от храната, за да наблюдавате точно процеса на готвене.

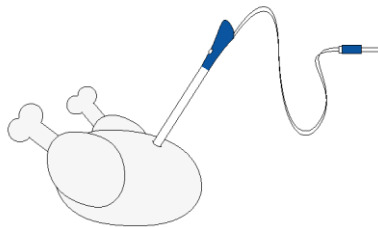

Сондата може да се използва с ръчни функции (Статично, Статично + Вентилатор, Грил, Super grill, Печене и Многостепенно), с КАТЕГОРИИ ЗА ГОТВЕНЕ НА ХРАНА (месо, риба и зеленчуци) и Gentle cooking.

Категория храна	Препоръчителна вътрешна температура °C	Препоръчително позициониране
Печено говеждо	45°C	По диагонал в най-дебелата част. За храни с цилиндрична форма (напр. говеждо печено) поставете върха възможно най-близо до геометричния център.
Печени меса	55 °C/60 °C/65 °C	
Птиче месо	83 – 85°C	В най-дебелата част на гърдите
Риба (цяла/пържоли)	65°C	По диагонал в най-дебелата част
Хляб/запеканки	90°C	Близо до геометричния център на храната



5. НАСОКИ ЗА ГОТВЕНЕ

5.1. ОБЩА ТАБЛИЦА ЗА ГОТВЕНЕ

Категория	Рецепта	Брой нива	Програма за готвене	T°C	Предварително загряване	Акcesoар за готвене	Положение на рафта	Време за готвене след предварително загряване* (мин.)
Сладки печива	Дребни сладки/ Мъфини	1	Статично Многостепенно	175°C 160°C	Да	Тава за печене Тава за печене	L3 L4	20 – 30 30 – 40
		2	Многостепенно	150°C		Тави за печене + по-дълбоки тави	L2+L5	30 – 40
		3	Многостепенно	140°C		Тави за печене	L2+L4+L6	40 – 50
	Пандишпанови сладкиши (26 см Ø)	1	Статично	170°C	Да	Метална решетка + Форма за торта	L2	30 – 40
			Многостепенно	150°C		Метална решетка + Форма за торта	L4	40 – 50
		2	Многостепенно	150°C		Метални решетки + Форма за торта	L1+L4	50 – 60
	Бисквити/ Сладки	1	Статично многостепенно	150°C 150°C	Да	Тава за печене Тава за печене	L3 L4	25 – 30 30 – 40
			2	Многостепенно		140°C	Тави за печене + по-дълбоки тави	L2+L5
		3	Многостепенно	140°C		Тави за печене	L2+L4+L6	35 – 40
	Шокети	1	Статично	190°C	Да	Тава за печене	L4	25 – 35
		2	Многостепенно	170°C		Тава за печене	L3	25 – 35
	Йоркширски пудинг	1	Статично	200°C	Да	Тава за печене	L3	20 – 30
	Целувки	1	Многостепенно	90°C	Да	Тава за печене		90 – 160
	Френски макарони	1	Статично	150°C	Да	Тава за печене	L3	15 – 20
	Ябълков пай	1	Статично	185°C	Да	Метална решетка + Форма за торта	L2	60 – 70
		1	Многостепенно	170°C	Да	Метална решетка + Форма за торта	L4	65 – 75
	Тарт Татен	1	Статично	170°C	Да	Метална решетка + Форма за торта	L2	40 – 60
Шоколадово суфле	1	Статично	200°C	Да	Тава за печене + формички	L3	10 – 15	
Чийзкейк	1	Статично	150°C	Да	Метална решетка + Форма за торта	L2	50 – 65	
Замразени кроасани	1	Статично	180°C	Да	Тава за печене	L3	20 – 25	
	2	Статично	180°C		Тави за печене	L2+L5	25 – 35	
	3	Многостепенно	160°C		Тави за печене	L2+L4+L6	30 – 40	
Щрудел, замразен	1	Статично	210°C	Да	Тава за печене	L3	30 – 45	
Хлябове и питки	Препечен хляб	1	Supergrill	5	Не	Метална скара	L6	4 – 6
	Фокача	1	Статично	200°C	Да	Тава за печене	L2 или L3	25 – 35



Категория	Рецепта	Брой нива	Програма за готвене	T°C	Предварително загряване	Акcesoар за готвене	Положение на рафта	Време за готвене след предварително загряване* (мин.)
	Хляб, цял	1	Статично	200°C	Да	Тава за печене	L3	35 – 50
Солени пайове и запеканки	Солени сладки/Кишове (26 см 0)	1	Статично	200°C	Да	Метална решетка + Форма за киш	L1 или L2	30 – 50
		2	Многостепенно	180°C	Да	Метална решетка + Форма за киш	L1+L4	50 – 70
	Суфле със сирене	1	Статично	200°C	Да	Тава за печене + формички	L3	20 – 35
	Лазаня, прясна	1	Статично	200°C	Да	Метална решетка + огнеупорен съд	L3	40 – 60
	Лазаня, замразена	1	Статично	180°C	Да	Метална решетка + огнеупорен съд	L3	50 – 60
	Канелони, замразени	1	Статично	180°C	Да	Метална решетка + огнеупорен съд	L3	45 – 55
	Печена паста	1	Огретен	200°C	Да	Метална решетка + огнеупорен съд	L4	20 – 30
Пица	Пица, прясна (тава)	1	Статично	250°C	Да	Тава за печене	L2 или L3	15 – 20
	Пица, прясна (тава)	1	Пица	250°C	Не	Тава за печене	L2 или L3	18 – 25
		2	Многостепенно	180°C	Да	Тави за печене + по-дълбоки тави	L2+L5	25 – 35
	Пица прясна (кръгла)	1	Статично	250°C	Да	Тава за печене	L2 или L3	8 – 10
	Пица прясна (кръгла)	1	Пица	300°C	Не	Тава за печене	L2 или L3	15 – 20
		2	Многостепенно	180°C	Да	Тави за печене + по-дълбоки тави	L2+L5	30 – 40
	Пица, замразена (тънка кора)	1	Статично	220°C	Да	Метална скара	L3	10 – 15
		2	Многостепенно	200°C		Метална скара	L2+L5	15 – 25
3		Многостепенно	180°C	Метална скара		L2+L4+L6		
Пица, замразена (тънка кора)	1	Пица	200°C	Не	Метална скара	L2	10 – 15	
Месо и домашни птици	Печено цяло пиле (1-1,2 кг)	1	Огретен	220°C	Да	Метална решетка/L4 Поставете подложка на L1 със 150 мл вода	L4	40 – 60
	Пилешки бутчета	1	AirFry**	220°C	Не	Тава Airfry**	L4	30 – 50
	Печена патица	1	Огретен	200°C	Да	Метална решетка + огнеупорен съд	L3	50 – 60
Месо и домашни птици	Петел	1	Огретен	220°C	Да	Метална решетка Поставете тавата за печене на L1	L4	20 – 40
	Печена пуйка	1	Огретен	200°C	Да	Метална решетка + огнеупорен съд	L3	50 – 60



Категория	Рецепта	Брой нива	Програма за готвене	Т°С	Предварително загреване	Акcesoар за готвене	Положение на рафта	Време за готвене след предварително загреване* (мин.)
	Свински ребра (1000 – 1200 г)	1	Статично	200°С	Да	Метална решетка + огнеупорен съд	L3	80 – 100
	Наденица	1	Supergrill	4	Да	Метална скара	L5	40 – 50
	Телешко филе (1000 – 1500 г)	1	Gentle cooking**	60°С	Не	Метална решетка + огнеупорен съд	L3	60 – 80
	Печено говеждо (500 г)	1	Огретен	220°С	Да	Тава за печене	L3	20 – 40
	Руло „Стефани“ (1000 – 1500 г)	1	Статично	180°С	Да	Тава за печене	L3	40 – 50
	Печено пиле с картофи	1	Огретен	200°С	Да	По-дълбока тава	L4	45 – 60
Риба и морски дарове	Морски дарове на скара	1	Supergrill	4	Не	Метална скара	L5	15 – 30
	Замразени рибни пръчици	1	AirFry**	200°С	Не	Тава Airfry**	L4	20 – 25
	Печена риба	1	ЕКО	200°С	Не	Метална решетка Поставете тавата за печене на L1	L3	40 – 60
Зеленчуци	Зеленчуков огретен	1	ЕКО	200°С	Не	Метална решетка + огнеупорен съд	L3	80 – 90
	Замразени пържени картофи (300 – 500 г)	1	AirFry**	220°С	Не	Тава Airfry**	L4	18 – 25
	Картофен огретен	1	Огретен	200°С	Да	Метална решетка + огнеупорен съд	L4	15 – 25
	Печени картофи	1	Статично	200°С	Да	Тава за печене	L4	30 – 50

Времето за готвене може да варира в зависимост от рецептата и съставките на потребителя.

*ако е необходимо предварително загреване

** В зависимост от модела на фурната.

i ЗАБЕЛЕЖКА: За готвене на торти, кишове и други рецепти, които изискват форма или съд на 2 нива, поставете шахматно: горната тава от лявата страна и долната тава от дясната страна.



5.2. ТАБЛИЦА EVERYDAY COOKING

Менюто по категории храни позволява готвене по различни рецепти без подгряване на фурната, благодарение на специални програми за готвене, съобразени с нуждите на всяка категория. След като изберете програмата за готвене, времето по подразбиране ще се покаже и може да се редактира чрез завъртане на дясното копче; температурата на готвене може да се промени чрез натискане на специалната икона. И двата параметъра могат да бъдат зададени в ограничен диапазон, както е показано в таблицата по-долу.

Символ	Описание	Предварително загреване	Положение на рафта	Температурен диапазон (°C)	Времени диапазон (мин.)	Температура на сондата за месо (ако е налична)	Описание
	Месо	НЕ	2-3-4	180 – 200	20 – 30	55 – 85°C	За говеждо, телешко и свинско печено, птиче и парчета месо.
	Риба	НЕ	3 – 4	160 – 180	15 – 45	55 – 65°C	За цели риби и филета.
	Зеленчуци	НЕ	3 – 4	180 – 200	30 – 80	70 – 90°C	За печени зеленчуци и картофи

ЗАБЕЛЕЖКА: ако след изключване на фурната има нужда да продължите готвенето, препоръчително е да избягвате използването на програми „everyday cooking“ и вместо това да изберете стандартни функции.

Рецепта	Порция	Програма за готвене	Т°С	Акcesoар за готвене	Положение на рафта	Време за готвене (мин.)
Печено говеждо	500 – 800 г	Месо	190°С	Метална скара	L3	30 – 40
Говеждо филе	200 г	Месо		Метална скара	L3	
Руло „Стефани“	1000 – 1500 г	Месо	180°С	Метална скара	L3	40 – 50
Говеждо Уелингтън	500 г	Месо	200°С	Метална скара	L3	50 – 80
Печено свинско	800 – 1000 г	Месо	200°С	Метална скара	L3	40 – 70
Свински ребра	1000 – 1200 г	Месо	200°С	Метална скара	L3	80 – 100
Агнешки ребра	800 – 1000 г	Месо	200°С	Метална скара	L3	60 – 80
Агнешко бутче	1500 – 2000 г	Месо	190°С	Метална скара	L3	80 – 100
Филе от съомга	200 – 600 г	Риба	170°С	Тава за печене	L3	20 – 35
Пържоли от риба тон	600 г (прибл. 4 бр.)	Риба	180°С	Метална скара	L3	10 – 20
Пържоли от риба меч	700 г (прибл. 4 бр.)	Риба	200°С	Тава за печене	L3	15 – 20
Филе от треска	600 г (прибл. 4 бр.)	Риба	150°С	Тава за печене	L3	10 – 20
Ципура, цяла	1	Риба	170°С	Тава за печене	L3	35 – 45
Ципура, филе	600 г (прибл. 4 бр.)	Риба	150°С	Тава за печене	L3	10 – 20
Филе от лаврак	600 г (прибл. 4 бр.)	Риба	150°С	Тава за печене	L3	10 – 20
Риба, печена в сол	1	Риба	220°С	Тава за печене	L3	30 – 40
Рибни шишчета	8 броя	Риба	150°С	Метална скара	L3	20 – 30
Пълнен калмар	4 бр.	Риба	180°С	Тава за печене	L3	25 – 40
Цял хляб	1	Печива	200°С	Метална скара	L3	35 – 50
Ръжен хляб	1	Печива	190°С	Метална скара	L3	35 – 50
Хляб за сандвичи	1	Печива	200°С	Метална скара	L3	35 – 50
Замразени багети	1	Печива	200°С	Метална скара	L3	15 – 25
Замразени закуски от бутертесто	1	Печива	190°С	Метална скара	L3	20 – 30
Резене	1 тава	Зеленчуци	200°С	Метална скара	L3	30 – 40

Рецепта	Порция	Програма за готвене	Т°С	Акcesoар за готвене	Положение на рафта	Време за готвене (мин.)
Смесени зеленчуци	1 тава	Зеленчуци	190°С	Метална скара	L3	40 – 45
Карфиол	1 тава	Зеленчуци	190°С	Метална скара	L3	40 – 50
Тикви, на кубчета	1 тава	Зеленчуци	200°С	Метална скара	L3	30 – 40
Пълнени чушки	1 тава	Зеленчуци	180°С	Метална скара	L3	70 – 80
Пълнени тиквички	1 тава	Зеленчуци	190°С	Метална скара	L3	35 – 45
Морковени пръчици	1 тава	Зеленчуци	180°С	Тава за печене	L3	35 – 40
Броколи	1 тава	Зеленчуци	190°С	Тава за печене	L3	30 – 40
Рататуй	1 тава	Зеленчуци	190°С	Метална скара	L3	40 – 45
Зеленчуков киш	6 купички	Зеленчуци	180°С	Тава за печене + формички	L3	25 – 35



6. ГРИЖИ И ПОЧИСТВАНЕ

6.1. ОБЩИ ПРЕПОРЪКИ

Редовното почистване може да удължи експлоатационния живот на уреда. Изчакайте фурната да се охлади, преди да извършите ръчно почистване.

- Минималното почистване на фурната след всяка употреба ще помогне за поддържането ѝ напълно чиста.
- Не покривайте стените на фурната с алуминиево фолио или със защитни материали за еднократна употреба, каквито се предлагат в магазините. При пряк контакт на алуминиево фолио или друг вид защитен материал с горещия емайл се създава риск от разтопяване и нарушаване на емайла по вътрешните повърхности.
- За да предотвратите прекомерно замърсяване на фурната и придружаващи силни миризми на дим, препоръчваме да не използвате фурната при много висока температура. По-добре удължете времето за готвене и понижете малко температурата.
- Освен принадлежностите, доставени с фурната, препоръчваме да използвате само съдове и форми за печене, които са устойчиви на високи температури.

6.2. ПОЧИСТВАНЕ НА ФУРНАТА

6.2.1. ВЪТРЕ ВЪВ ФУРНАТА: почистващи функции

 **Пиролитично почистване** (*в зависимост от модела на фурната)

Този процес се основава на химичния процес, носещ същото име, който включва разграждането на сложни вещества чрез прилагане на топлинна обработка.

Веднъж стартирано, то автоматично заключва вратата на фурната и бързо повишава температурата до изгарящите 410°C.

В края на цикъла на почистване всичко, което остава в камерата, е минимално отлагане на прах, което лесно се избърсва с влажна кърпа.

Как работи:

1. Отстранете всички принадлежности от фурната, като решетки, странични решетки и винт на страничните решетки (*);
2. Завъртете функционалното копче на . Завъртете контролния диск, за да зададете пиролитична програма;
Оставете функцията да работи за предварително зададеното време. По време на този процес и следващата фаза на охлаждане вратата на фурната ще остане заключена.
3. Когато уредът се охлади, почистете вътрешните повърхности на фурната с кърпа.

▲ ПРЕДУПРЕЖДЕНИЕ: Уверете се, че уредът е охладен, преди да го докоснете.

Трябва да се внимава с всички горещи повърхности, тъй като има риск от изгаряне. Използвайте дестилирана или питейна вода.

(*) само за модели със 7 нива.

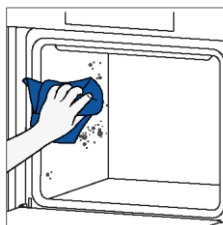
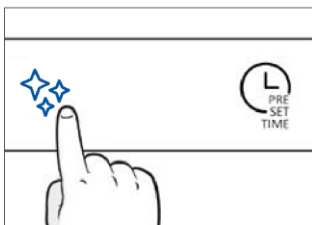
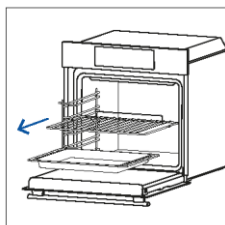

H2O cleaning

Функцията „H2O cleaning“ е проектирана да се справя без усилие с леки замърсявания и осигурява бързо и екологично решение за почистване на вътрешността на вашата фурна с помощта на силата на парата.

Как работи:

1. Налейте 100 мл вода в долния релеф на фурната.
2. Завъртете копчето на . Ако е необходимо, завъртете контролния диск, за да зададете програмата Hydro clean. Оставете функцията да работи за предварително зададеното време.
3. В края на процеса на почистване оставете фурната да се охлади.
4. Когато уредът се охлади, почистете вътрешните повърхности на фурната с кърпа.
5. **▲ ПРЕДУПРЕЖДЕНИЕ:** Уверете се, че уредът е охладен, преди да го докоснете. Трябва да се внимава с всички горещи повърхности, тъй като има риск от изгаряне. Използвайте дестилирана или питейна вода.

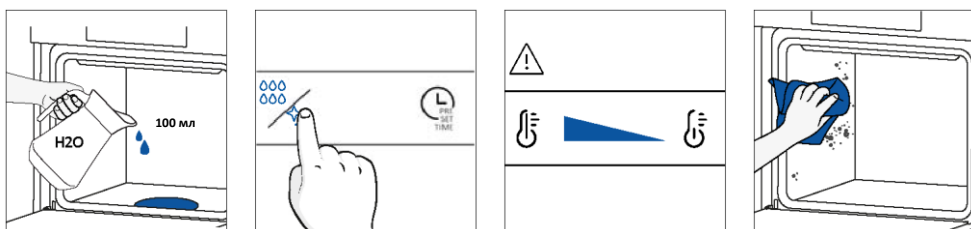

Каталитично почистване

Каталитичните панели покриват камерата на фурната и ви осигуряват лукса никога да не се налага да се справяте с мръсна фурна.

Панелите са покрити със специален емайл, който се отличава с микропореста структура, способна да абсорбира мазнините от пръските.

Чрез каталитична химическа реакция те ефективно превръщат абсорбираната мазнина в газообразни елементи, когато са изложени на високи температури.

Препоръка: Помислете за смяна на каталитичните панели след приблизително три години употреба, особено ако използвате фурната си за два до три цикъла на готвене на седмица. Това гарантира оптимална производителност и чистота.

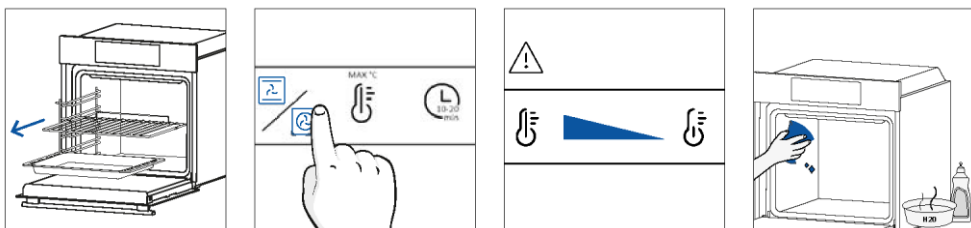

6.2.2. ИЗВЪН ФУРНАТА: премахване и почистване на стъклената врата

1. Поставете вратата на 90°. Завъртете заключващите пластини на пантите в посока навън от фурната.

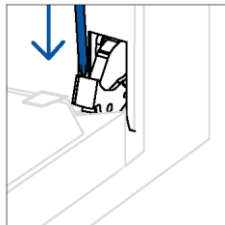
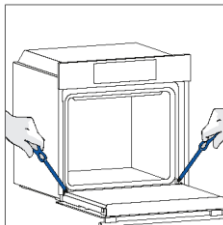

2. Поставете вратата на 45°. Натиснете едновременно двата бутона от двете страни на страничните рамена на вратата и дръпнете към себе си, за да премахнете капака на горното стъкло на вратата.

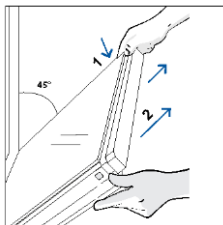

3. Много внимателно отстранете стъклото на фурната, като започнете от вътрешното. По време на процедурата хванете здраво стъклото с две ръце и го поставете върху мека плоска повърхност (напр. върху плат).

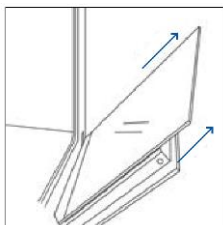

4. **▲ПРЕДУПРЕЖДЕНИЕ:** Външното стъкло не се сваля.

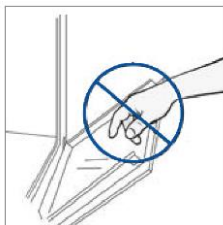

5. Почистете стъклото с мека кърпа и подходящи почистващи препарати.



6. Поставете стъклените панели, като се уверите, че етикетът „Low-E“ е правилно четим и позициониран в долната лява страна на вратата, близо до лявата панта. По този начин отпечатаният етикет на първото стъкло ще остане от вътрешната страна на вратата.

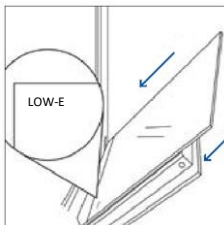

7. Поставете отново капака на вратата на горното стъкло на вратата, като го натиснете навътре, докато чуете щракване от двата странични бутона.

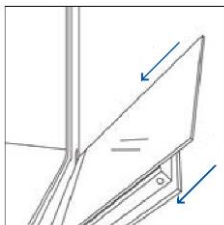

8. След това върнете вратата обратно на 90° и завъртете заключващите пластини на пантите навътре към вътрешността на фурната.

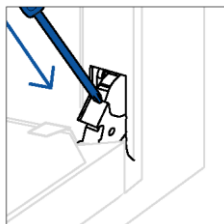
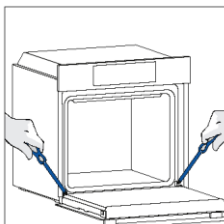

6.3. ПОЧИСТВАНЕ НА ПРИНАДЛЕЖНОСТИ

Уверете се, че почиствате принадлежностите старателно след всяка употреба и ги подсушавате с кърпа. За устойчиви остатъци помислете за накисване на принадлежностите в смес от вода и сапун за приблизително 30 минути, преди да ги измиете повторно.

ПОЧИСТВАНЕ НА СТРАНИЧНИ СКАРИ:

– Модел на 6 нива

1. Отстранете страничните скари, като ги издърпате по посока на стрелките.
2. За да почистите скарите, ги поставете в съдомиялна машина или използвайте мокра гъба, като се уверите, че са изсъхнали след това.
3. След процеса на почистване монтирайте телените скари в обратен ред.

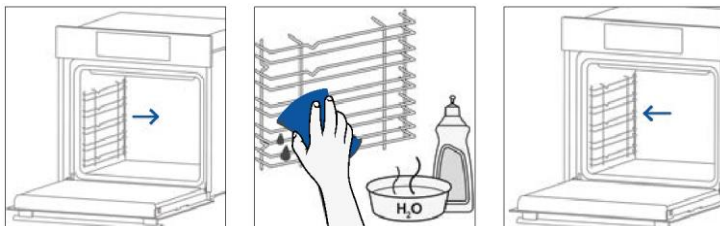

– Модел на 7 нива

1. Отстранете страничните скари, като първо издърпате предната част по посока на стрелката и отделите задната част от винтовете.
2. За да почистите скарите, ги поставете в съдомиялна машина или използвайте мокра гъба, като се уверите, че са изсъхнали след това.
3. След процеса на почистване монтирайте страничните скари в обратен ред: позиционирайте задната част между винтовете и натиснете предната част по посока на стрелката.

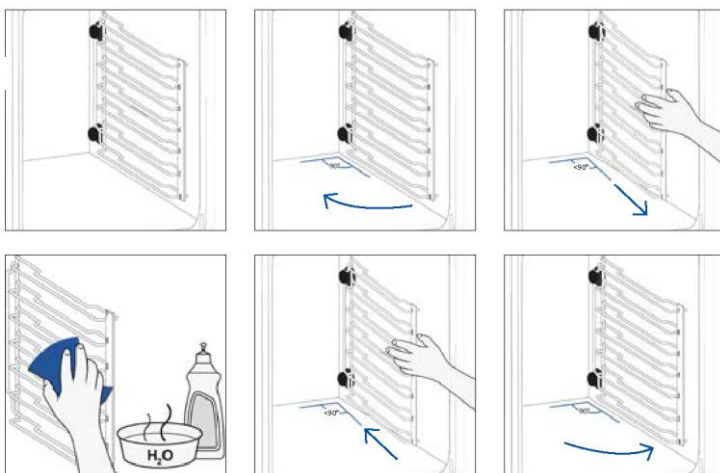

6.4. ПОДДРЪЖКА

ПОДМЯНА НА КОМПОНЕНТИ

Смяна на крушката отгоре:

1. Изключете фурната от главното захранване.
2. Отстранете стъкления капак на лампата.
3. Развъртете крушката.
4. Сменете крушката с нова от същия тип.
5. Върнете стъкления капак на лампата.
6. Свържете отново фурната с електрическата мрежа.

Стъпка 1

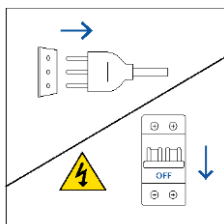

Стъпка 2

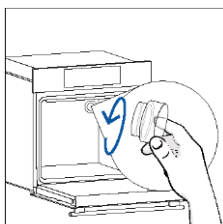

Стъпка 3

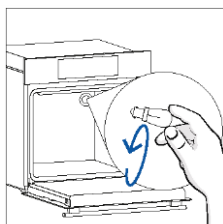

Стъпка 4

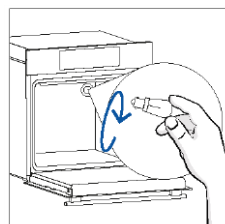

Стъпка 5

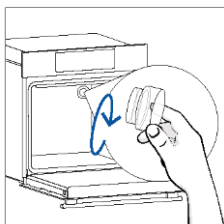

Стъпка 6

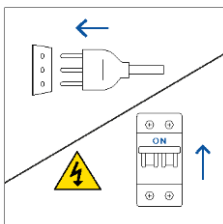

Този продукт съдържа един или повече източници на светлина с клас за енергийна ефективност G (лампа)



Смяна на страничната крушка:

1. Изключете фурната от главното захранване.
2. Използвайте отвертка с плоска глава, като я позиционирате отстрани на защитното стъкло и леко натиснете, за да я отстраните.
3. Внимателно отстранете крушката от основата.
4. Поставете новата.
5. Поставете отново защитното стъкло, като го натиснете внимателно, докато се заключи на място.
6. Свържете отново фурната с електрическата мрежа.

Стъпка 1

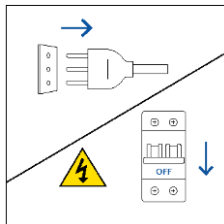

Стъпка 2

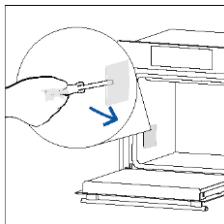

Стъпка 3

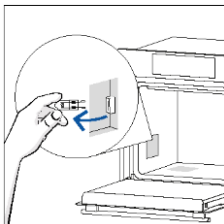

Стъпка 4

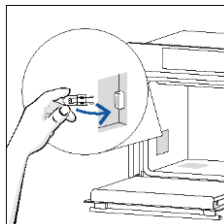

Стъпка 5

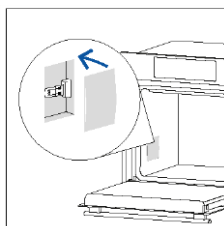

Стъпка 6

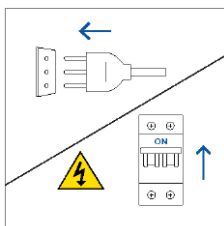

Този продукт съдържа един или повече източници на светлина с клас за енергийна ефективност G (лампа)

7. ОТСТРАНЯВАНЕ НА ПРОБЛЕМИ

Ако по време на използване на фурната възникне грешка, дисплеят ще покаже кода „ER“, последван от две цифри, които ще идентифицират грешката.

Изключете фурната и я изключете от контакта, изчакайте няколко минути и след това я свържете отново.

Ако грешката изчезне, можете да продължите да използвате фурната. Ако не стане, обадете се на отдела за обслужване на клиенти и съобщете кода (ERXX), който виждате на дисплея.

Грешка

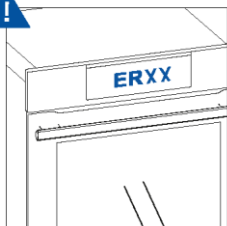

Дим

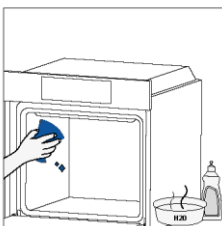
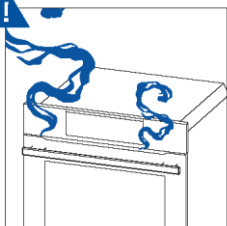

8. ОПАЗВАНЕ НА ОКОЛНАТА СРЕДА И ИЗХВЪРЛЯНЕ

8.1. ИЗХВЪРЛЯНЕ НА УРЕДА



Този уред носи етикет за съответствие с Европейска директива 2012/19/ЕС относно отпадъците от електрическо и електронно оборудване (ОЕЕО). ОЕЕО съдържат както замърсяващи вещества (които могат да окажат отрицателен ефект върху околната среда), така и основни елементи (които могат да се използват повторно).

Важно е ОЕЕО да преминат специфична обработка за правилното отстраняване и изхвърляне на замърсителите и за възстановяване на всички материали.

Всеки гражданин може да изиграе важна роля, за да се гарантира, че ОЕЕО няма да се превърнат в проблем за околната среда. Важно е да се следват някои основни правила:

- ОЕЕО не трябва да се третира като битови отпадъци;
- ОЕЕО трябва да се предадат в обекти за специализирано събиране, управлявани от общинските власти или регистрирано дружество.

В много страни събирането на битови отпадъци може да предлага и услуги за големи ОЕЕО. Когато купувате нов уред, старият може да се върне на търговеца, който трябва да го приеме безплатно еднократно, стига уредът да е от еквивалентен тип и да има същите функции като закупения.

8.2. ОПАЗВАНЕ И ЗАЧИТАНЕ НА ОКОЛНАТА СРЕДА

Ако е възможно, избягвайте предварителното загряване на фурната и винаги се опитвайте за я запълвате.

Отваряйте вратата на фурната колкото може по-рядко, тъй като топлината от камерата се разсейва при всяко отваряне. За значително спестяване на енергия изключвайте фурната между 5 и 10 минути преди планирания край на времето за готвене и използвайте остатъчната топлина, която фурната генерира.

Поддържайте уплътненията чисти и в добро състояние, за да избегнете разсейване на топлината извън камерата на фурната. Ако договорът Ви за електроснабдяване предвижда различни тарифи за различни части от денонощието, програмата за отложено готвене прави пестенето на енергия по-лесно, като измества началото на процеса така, че готвенето да започне в часовете с по-ниска тарифа на електроенергията.

9. МОНТИРАНЕ

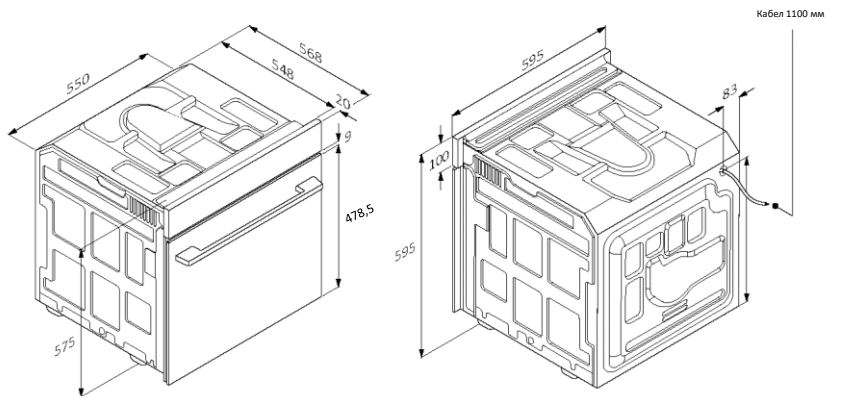

MM

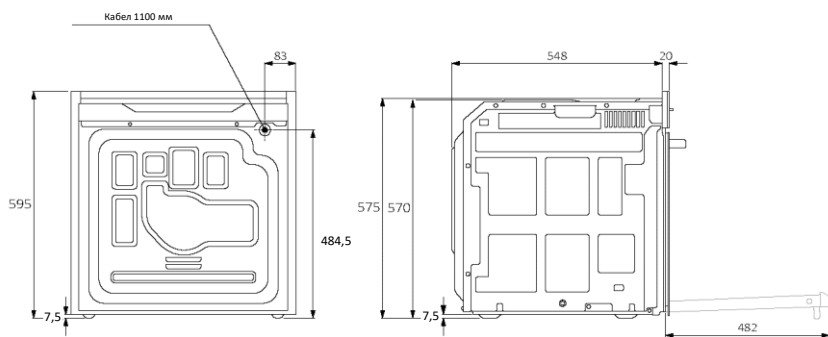

Изглед отзад

Изглед отстрани

MM



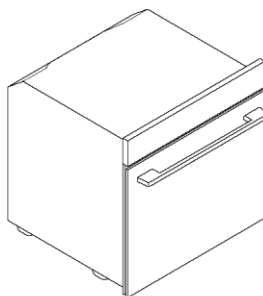
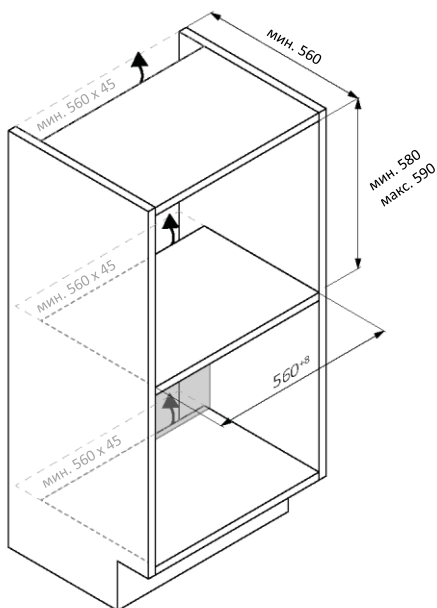
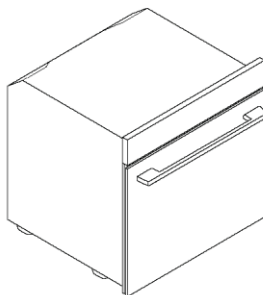
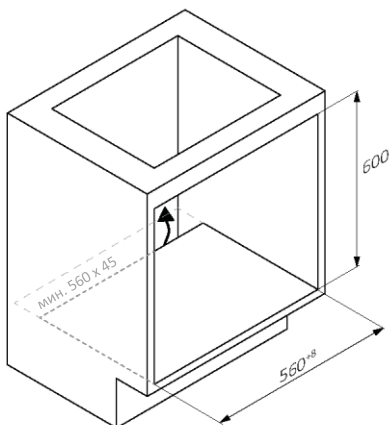

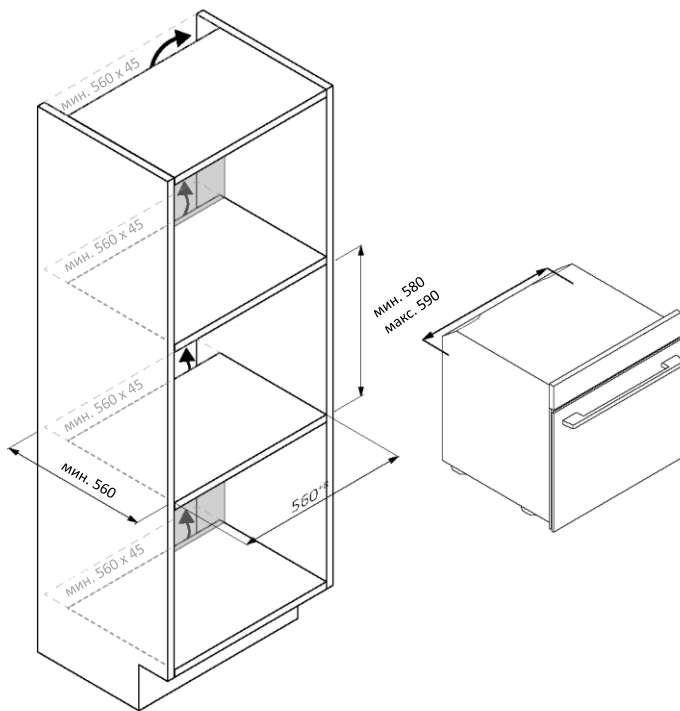

BG 51



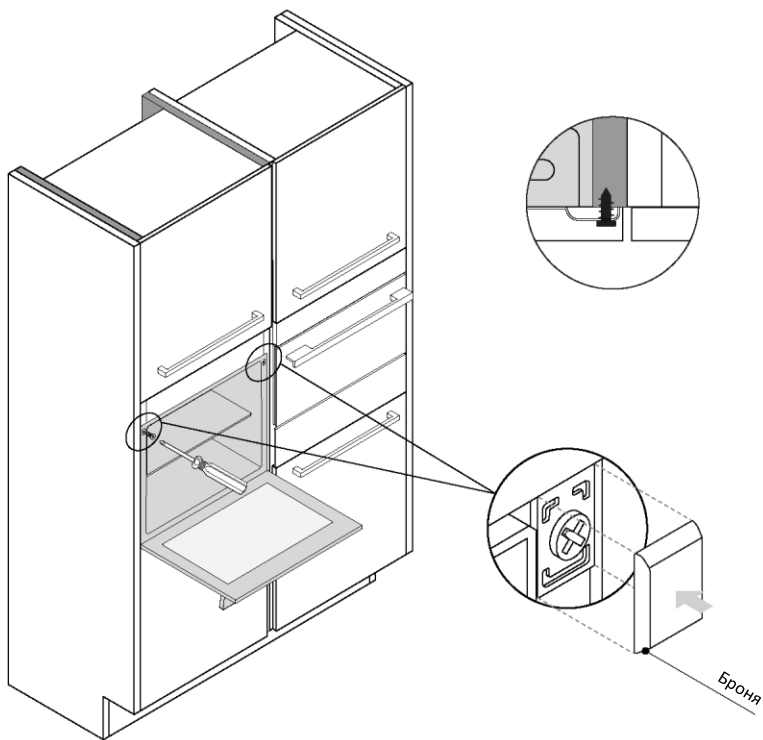

MM



DOBRO DOŠLI

Hvala što ste odabrali naš proizvod. Radi svoje sigurnosti i najboljih rezultata pažljivo pročitajte ovaj priručnik, uključujući upute u vezi sigurnosti i sačuvajte ga za buduću upotrebu.

Prije ugradnje pećnice zabilježite serijski broj koji bi vam mogao trebati pri popravku. Prije upotrebe provjerite da nema oštećenja tijekom transporta i savjetujte se s tehničarom ako niste sigurni. Materijal od ambalaže čuvajte dalje od djece.

i NAPOMENA: Zapamtite da se značajke i dodaci pećnice mogu razlikovati ovisno o modelu koji ste kupili.

SAŽETAK

1. SIGURNOSNE INFORMACIJE

2. UVODNO O PROIZVODU

- 2.1. PREGLED PROIZVODA
- 2.2. DODACI
- 2.3. UPRAVLJAČKA PLOČA
- 2.4. POVEZIVOST

3. PRIJE POKRETANJA

- 3.1. INFORMACIJE ZA POČETAK
- 3.2. PRVA UPOTREBA
- 3.3. PRELIMINARANO ČIŠĆENJE

4. UPOTREBA PROIZVODA

- 4.1. NAČIN RADA PROIZVODA
- 4.2. FUNKCIJE KUHANJA

5. SMJERNICE ZA PRIPREMANJE HRANE

- 5.1. OPĆA TABLICA ZA PRIPREMU HRANE
- 5.2. TABLICA ZA SVAKODNEVNU PRIPREMU HRANE

6. ODRŽAVANJE I ČIŠĆENJE

- 6.1. OPĆE PREPORUKE
- 6.2. ČIŠĆENJE PEĆNICE
 - 6.2.1. UNUTRAŠNJOST PEĆNICE: funkcije čišćenja
 - 6.2.2. VANJSKE POVRŠINE PEĆNICE: uklanjanje i čišćenje staklenih vrata
- 6.3. ČIŠĆENJE PRIBORA
- 6.4. ODRŽAVANJE

7. RJEŠAVANJE PROBLEMA

8. ZAŠTITA OKOLIŠA I ZBRINJAVANJE

- 8.1. ZBRINJAVANJE UREĐAJA
- 8.2. ČUVANJE I POŠTOVANJE OKOLIŠA

9. UGRADNJA

1. SIGURNOSNE INFORMACIJE

OPĆA UPOZORENJA

- Ne upotrebljavajte čistač na paru za postupke čišćenja.
-  **OPREZ:** Radi izbjegavanja opasnosti zbog slučajnog povratka toplinskog osigurača u početno stanje, ovaj se uređaj ne smije napajati pomoću vanjskog preklopnog uređaja, kao što je vremenski programator i ne smije se priključiti na strujni krug koji se redovito uključuje i isključuje glavnim izvorom
- Uređaj se za vrijeme rada zagrijava. Pazite da ne dodirujete grijaće elemente unutar pećnice.

Koristiti u skladu s namjenom

- Pećnicu upotrebljavajte za njezinu namijenjenu svrhu, tj. samo za pripremanje hrane: bilo koja druga upotreba, kao primjerice izvor topline, smatra se neprimjerenom i, stoga, opasnom. Proizvođač ne snosi odgovornost za štetu nastalu zbog neprimjerene, neispravne ili nerazumne upotrebe.

Ograničenja upotrebe

- Uređaj smiju upotrebljavati djeca starija od 8 godina i osobe sa smanjenim fizičkim, osjetilnim ili mentalnim sposobnostima ili nedostatkom iskustva i znanja ako su pod nadzorom ili su dobili upute u vezi sa sigurnom upotrebom uređaja te ako shvaćaju povezane opasnosti. Djeca se ne smiju igrati uređajem. Djeca ne smiju čistiti ni održavati uređaj bez nadzora.
- Ovaj uređaj nije namijenjen za upotrebu osobama (uključujući djecu) s ograničenim fizičkim, osjetnim ili mentalnim sposobnostima ili kojima nedostaju iskustvo i znanje, osim ako ih osoba odgovorna za njihovu sigurnost ne nadzire ili im ne proslijedi upute u vezi s upotrebom uređaja.
- Potreban je nadzor nad djecom kako bi se osiguralo da se ne igraju uređajem.
-  **UPOZORENJE:** uređaj i dostupni dijelovi postaju vrući tijekom upotrebe. Obratite pozornost i ne dirajte grijače

Djecu mlađu od 8 godina treba držati podalje osim ako nisu pod stalnim nadzorom.

- **⚠ UPOZORENJE:** Dostupni dijelovi se tijekom uporabe mogu jako zagrijati. Djeca se moraju držati dalje od uređaja.

UPOZORENJA ZA UGRADNJU

- Pećnica može biti smještena visoko u stupcu ili ispod radne ploče.
- Prije pričvršćivanja, pobrinite se da je u prostoru namijenjenom za pećnicu osigurana dobra ventilacija kako bi se omogućila ispravna cirkulacija svježeg zraka koji potreban za hlađenje i zaštitu unutarnjih dijelova. Napravite otvore navedene na slikama u skladu s vrstom priključka. Pećnicu pričvrstite na namještaj vijcima koje ste dobili s uređajem.
- Nisu potrebne dodatne radnje/postavke za rad uređaja na nazivnim frekvencijama.
- Uređaj se ne smije postaviti iza dekorativnih vrata da bi se izbjeglo pregrijavanje.
- Za vrijeme ugradnje pećnica mora biti odvojena od mrežnog napajanja.
- Ako je potrebna podrška proizvođača za ispravljanje kvarova koji su nastali zbog neispravnog postavljanja, ta podrška nije pokrivena jamstvom. Potrebno je pridržavati se uputa za postavljanje za stručno kvalificirano osoblje.
- Neispravnim postavljanjem može se nanijeti oštećenje ili ozljeda ljudima, životinjama ili imovini. Proizvođač ne snosi odgovornosti za takvu vrstu oštećenja ili ozljede.
- Ugradnju mora obavljati kvalificirani tehničar koji mora poznavati i poštivati zakone koji vrijede u zemlji ugradnje i upute proizvođača.
- Nakon raspakiravanja uređaja, provjerite da nije oštećen, u slučaju problema obratite se službi za korisnike prije ugradnje i ne spajajte ga na napajanje.
- Uklonite ambalažu prije uporabe uređaja.
- Za vrijeme ugradnje nemojte koristiti ručku vrata pećnice za podizanje i pomicanje pećnice.
- Namještaj za ugradnju i susjedni namještaj moraju izdržati temperature od 95 °C.
- Preporučuje se nošenje zaštitnih rukavica tijekom ugradnje kako bi se izbjegle ozljede od posjekotina.

- Ne postavljajte proizvod na otvorene prostore izložene atmosferskim utjecajima.
- Uređaj je predviđen za uporabu na nadmorskoj visini manjoj od 2000 m.

UPOZORENJA U VEZI ELEKTRIČNE ENERGIJE

- Utičnica mora odgovarati opterećenju navedenom na oznaci i mora imati spojeni kontakt s uzemljenjem koji funkcionira. Vodič za uzemljenje je žuto-zelene boje. Ovaj postupak mora obaviti za to prikladno kvalificirani stručnjak.
- Spajanje na izvor napajanja može se ostvariti utikačem ili višepolnom sklopkom s odvajanjem kontakta u skladu s uvjetima III kategorije prenapona između uređaja i izvora napajanja koja može podnijeti maksimalno priključeno opterećenje i u je skladu s trenutačno važećim propisima.
- U slučaju da utičnica i utikač uređaj nisu kompatibilni, zatražite od kvalificiranoga električara da zamijeni utičnicu drugom odgovarajuće vrste. Utikač i utičnica moraju biti u skladu s trenutačnim normama zemlje ugradnje.
- Vodič uzemljenja žuto-zelene boje ne bi se trebao prekidati sklopkom. Utičnica ili višepolna sklopka koja se upotrebljava za spajanje treba biti lako dostupna kada je uređaj postavljen.
- Ako je kabel za napajanje oštećen, treba ga zamijeniti proizvođač, njegov serviser ili osobe sličnih kvalifikacija da bi se izbjegla opasnost. Za sve popravke, obratite se isključivo službi za korisnike i zatražite upotrebu originalnih rezervnih dijelova.
- Odspojite uređaj od elektroenergetske mreže prije obavljanja radova ili održavanja na uređaju.
- **⚠ UPOZORENJE:** pazite da uređaj bude isključen prije zamjene žarulje kako biste izbjegli mogućnost električnog udara.
- Pećnicu morate isključiti prije uklanjanja dijelova koji se mogu ukloniti. Nakon čišćenja, ponovno ih sastavite prema uputama.
- Upotreba bilo kojeg električnog uređaja podrazumijeva uzimanje u obzir nekih osnovnih pravila:
 - nemojte povlačiti kabel za napajanje da biste uređaj odvojili od napajanja;
 - ne dodirujte uređaj mokrim ili vlažnim rukama ili stopalima;

- općenito, ne preporučuje se uporaba prilagodnika, višestrukih utičnica i produžnih kabela;
- u slučaju kvara i/ili neispravnog rada, isključite uređaj i ne dirajte ga.
- **i NAPOMENA:** s obzirom da možda bude potrebno održavanje pećnice, savjetuje se ostaviti još jednu zidnu utičnicu slobodnom tako da bude moguće spojiti pećnicu ako se ukloni iz prostora u kojem je postavljena.
- Svaki popravak, ugradnja i održavanje koji nisu pravilno izvedeni mogu ozbiljno ugroziti korisnika.
- Proizvođač ovime izjavljuje da ne preuzima nikakvu odgovornost za izravnu ili neizravnu štetu uzrokovanu nepravilnom ugradnjom, održavanjem ili popravcima. Nadalje, on nije odgovoran za štete uzrokovane izostankom ili prekidom sustava uzemljenja (npr. električni udar).
- **⚠ OPREZ:** radi izbjegavanja opasnosti zbog slučajnog povratka toplinskog osigurača u početno stanje, ovaj se uređaj ne smije napajati pomoću vanjskog preklopnog uređaja, kao što je vremenski programator i ne smije se priključiti na strujni krug koji se redovito uključuje i isključuje glavnim izvorom.
- Uređaj nije predviđen za aktiviranje vanjskim tajmerom ili odvojenim sustavom daljinskog upravljanja.

UPOTREBA I ODRŽAVANJE

- Posuda za prikupljanje prikuplja ostatke koji kapaju tijekom kuhanja.
- Kada postavljate rešetku na bočne držače, pobrinite se da kraći dio bočne strane (između graničnika i ekstremiteta) bude usmjeren prema unutrašnjosti pećnice. Ako rešetka ima ukrasnu metalnu šipku, pazite da je postavite na vanjsku stranu pećnice tako da logotip marke bude vidljiv i čitljiv. Za pravilno postavljanje pogledajte i sliku u [odjeljku Pribor](#) ovog korisničkog priručnika.
- Ne upotrebljavajte abrazivne deterdžente ili oštre metalne strugače za čišćenje stakla na vratima pećnice jer se može oštetiti površina, a to može uzrokovati lom stakla.
- Upotrebljavajte isključivo temperaturnu sondu koja se preporučuje za ovaj uređaj.
- Tijekom kuhanja, vlaga se može kondenzirati unutar prostora pećnice ili na staklu vrata. To je uobičajena pojava. Kako biste smanjili taj učinak, pričekajte 10 do 15 minuta nakon uključivanja napajanja prije stavljanja hrane u pećnicu. U svakom slučaju, kondenzacija nestaje kad pećnica dosegne temperaturu kuhanja.

- Kuhajte povrće u posudi s poklopcem umjesto u otvorenoj posudi.
- Izbjegavajte ostavljati hranu unutar pećnice nakon pripremanja duže od 15 do 20 minuta.
- Dugotrajni prekid napajanja tijekom faze kuhanja može uzrokovati kvar monitora. U tom slučaju, kontaktirajte službu za korisnike.
- **⚠ UPOZORENJE:** Ne oblažite stjenke pećnice aluminijskom folijom ili jednokratnom zaštitom koja je dostupna u prodavaonicama. Postoji opasnost da se aluminijska folija ili bilo koja druga zaštita u izravnom doticaju s vrućim emajlom rastopi i ošteti emajl u unutrašnjosti.
- **⚠ UPOZORENJE:** nemojte skidati brtvu vrata pećnice.
- **⚠ OPREZ:** Donji dio prostora za pečenje nemojte puniti vodom za vrijeme kuhanja ili dok je pećnica vruća.
- Za ispravnu upotrebu pećnice, ne savjetuje se stavljati hranu u izravni doticaj sa stalcima i pliticama, nego upotrijebiti papir za pečenje i/ili posebne posude.

UPOZORENJA (*ZA PYRO PEĆNICE)

- Višak prolijevanja mora se ukloniti prije čišćenja.
- **⚠ UPOZORENJE:** prije pokretanja automatskog ciklusa čišćenja:
 - Očistite vrata pećnice;
 - Uklonite velike ili grube ostatke hrane iz unutrašnjosti pećnice uz pomoć vlažne spužve. Nemojte upotrebljavati deterdžente;
 - uklonite sve dodatke i klizeći komplet stalka (ako postoji);
 - Nemojte stavljati kuhinjske krpe.
- U pećnicama koje su opremljene sondom za meso potrebno je, prije provođenja ciklusa čišćenja, zatvoriti otvor pomoću isporučene matice. Uvijek zatvorite otvor maticom kada se sonda za meso ne upotrebljava.
- Za vrijeme postupka pirolitičkog čišćenja (ako je dostupno), površine mogu postati toplije nego inače i djecu treba držati podalje.
- Ako je iznad pećnice postavljena ploča za kuhanje, plinske plamenike ili električne ploče za grijanje nikada nemojte upotrebljavati tijekom rada pirolizatora, na taj ćete način spriječiti pregrijavanje ploče.

UPOZORENJA za BEŽIČNU TEMPERATURNU SONDU

- Ovaj je proizvod namijenjen samo za pećnice. Smije se upotrebljavati samo u skladu s opisom u korisničkom priručniku.

- NE DODIRUJTE sondu Preci Probe GOLIM RUKAMA NEPOSREDNO NAKON KUHANJA. Uvijek nosite rukavice za pećnicu kako biste uklonili sondu Preci Probe iz hrane po završetku kuhanja.
- Kako biste pravilno koristili temperaturnu sondu, bitno je u potpunosti umetnuti metalnu šipku sonde u hranu tijekom kuhanja do crnog keramičkog dijela koji se nalazi na vrhu sonde.

Umetnite sondu Preci Probe
u hranu do ovdje

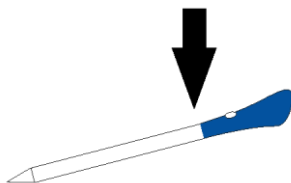

- Metalni dio sonde Preci Probe nemojte izravno izlagati toplini koju stvara pećnica.
- Nemojte upotrebljavati sondu Preci Probe u drugom uređaju osim u ugradbenoj pećnici.
- Nemojte upotrebljavati sondu Preci Probe u mikrovalnoj pećnici.
- Sonda Preci Probe može se očistiti i oprati, ali nemojte je dugo ostaviti uronjenom u vodu.
- Ovaj proizvod nije namijenjen osobama od 12 ili manje godina.
- Dobavljač nije odgovoran ni za kakvo oštećenje sonde Preci Probe uslijed zlouporabe uređaja.
- Očistite sondu Preci Probe prije upotrebe.
- Sonda može raditi u sljedećem rasponu temperature: 10 °C do maksimalne unutarnje temperature metalnog dijela od 100 °C. Keramički dio može doseći 350 °C.
- Ako je temperatura sonde Preci Probe veća od 100 °C, kuhanje će se zaustaviti i morate ukloniti sondu Preci Probe iz pećnice što je prije moguće i pritom nosite rukavice kako se sonda ne bi oštetila.

2. UVODNO O PROIZVODU

2.1. PREGLED PROIZVODA

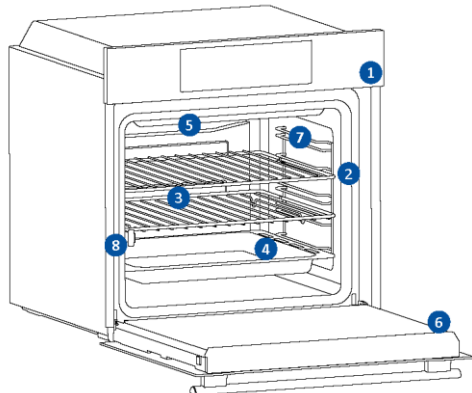

1. Upravljačka ploča
2. Brojevi položaja polica
3. Rešetke
4. Plitice
5. Poklopac ventilatora
6. Vrata pećnice
7. Bočne žičane rešetke
(ako postoje: samo za ravni prostor za pečenje)
8. Serijski broj i QR kôd



Ovdje upišite serijski broj za buduću upotrebu.

2.2. DODACI

Bočne žičane rešetke

(samo ako je uređaj opremljen*)

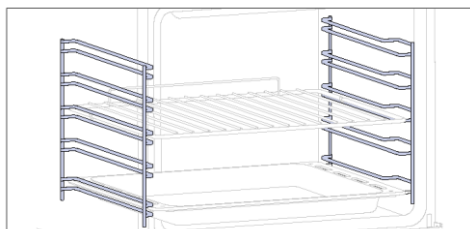

Smještene na obje strane u unutrašnjosti pećnice, bočne rešetke dizajnirane su za postavljanje ladica za pečenje i rešetki tijekom kuhanja.

i **NAPOMENA:** 6 ili 7 razina, ovisno o modelu.

Ladica za pečenje (samo ako je uređaj opremljen*)

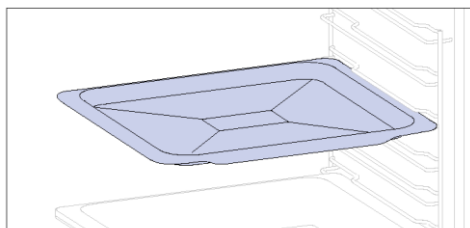

Ladica za pečenje idealna je za postizanje ravnomjernog posmeđivanja dna, što ga čini savršenim za kolačiće i kolače zbog plitkog, ravnog dizajna. Osim toga, postavljanje ispod rešetke za pripremu hrane može pomoći u prikupljanju kapljica i sprječava nered u pećnici.

Metalna rešetka

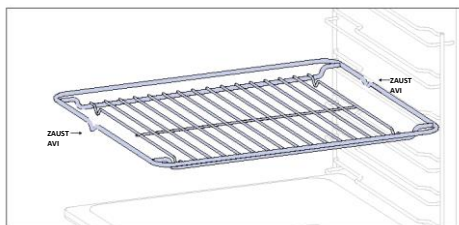

Metalna rešetka u pećnici uklonjiva je, podesiva po visini koja služi kao nosač za posuđe i omogućuje ravnomjeru pripremu hrane i olakšava čišćenje. Može se koristiti za držanje pridržavanje tanjura i posuda na različitim visinama za različite potrebe kuhanja.

Duboka ladica

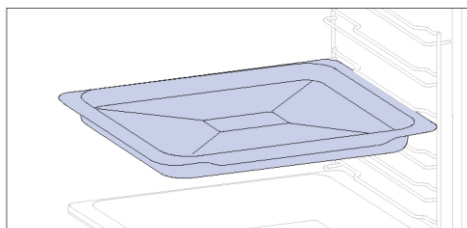

Duboka ladica idealna je za recepte s dodatim tekućinama ili slojevima, kao što su složenci ili pečenja. Njena je dubina posebno dizajnirana kako bi hrana koja se u njoj priprema imala željenu konzistentnost.

Teleskopske vodilice

(samo ako je uređaj opremljen*)

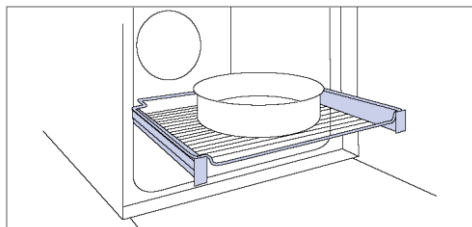

Teleskopske vodilice u pećnici police su koje se mogu produljiti, što olakšava postavljanje i uklanjanje predmeta, bez potrebe za posezanjem duboko u vruću pećnicu. Poboľjšavaju sigurnost, stabilnost i mogu se postaviti na različite razine.

Šarke za postupno zatvaranje / otvaranje

(samo ako je uređaj opremljen*)

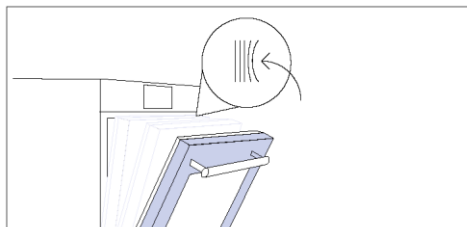

Šarke za postupno zatvaranje i otvaranje upravljaju kretanjem vrata koja se zbog njih zatvaraju glatko, bez lupanja.

Dvostruki pladanj - način rada roštilja

(samo ako je uređaj opremljen*)

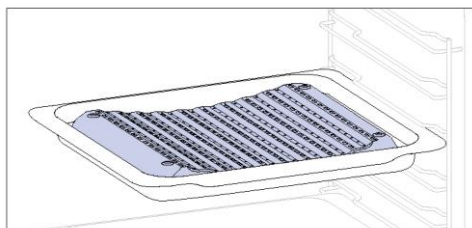

Konkavni oblik omogućuje pravilnu cirkulaciju vlage koja se stvara tijekom kuhanja i zadržavanje visoke stope vlažnosti hrane. Ovisno o količini vode u ladi, priprema hrane može biti suša ili vlažnija.

Dvostruki pladanj – PARNI način rada

(samo ako je uređaj opremljen*)

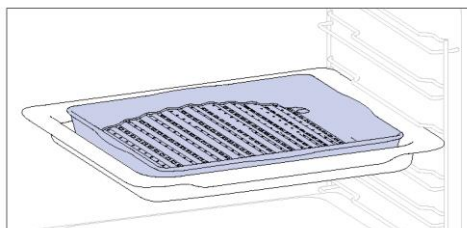

Konveksni oblik prikladan je za pečenje roštiljanje u pećnici na visokoj temperaturi (220 °), omogućujući rezultate kao na roštilju čak i kod kuće, s malo dima zahvaljujući drenažnom djelovanju masti na dnu ladiće.

Ražanj

(samo ako je uređaj opremljen*)

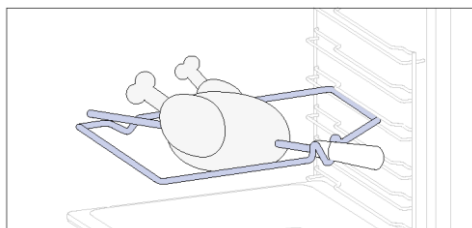

Ražanj radi zajedno s gornjim grijaćim elementom, hrana se okretanjem peče ravnomjerno. Najbolje ga je upotrebljavati za hranu srednje veličine. Idealno za ponovno otkrivanje okusa tradicionalnog pečenja.

Sonda **Preci probe**

(samo ako je uređaj njome opremljen*)

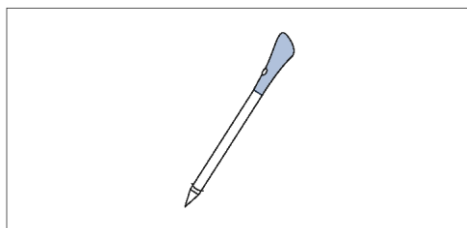

Ova sonda je senzor temperature koji, kada je postavljena u hranu i povezana s pećnicom putem kabela Bluetooth veze, omogućuje upravljanje unutarnjom temperaturom hrane tijekom njene pripreme. Uglavnom se koristi za ribu i meso.

Airfry tava (samo ako je uređaj opremljen*)

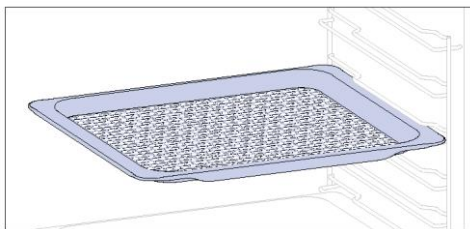

Airfry tava osigurava ravnomjerni dotok vrućeg zraka do hrane i u sva tri smjera, zbog čega njezina vanjšina postaje hrskava, a unutrašnjost ostaje meka. Stavite ga iznad pladnja za pečenje želite li prikupljati sokove i mrvice.

2.3. UPRAVLJAČKA PLOČA

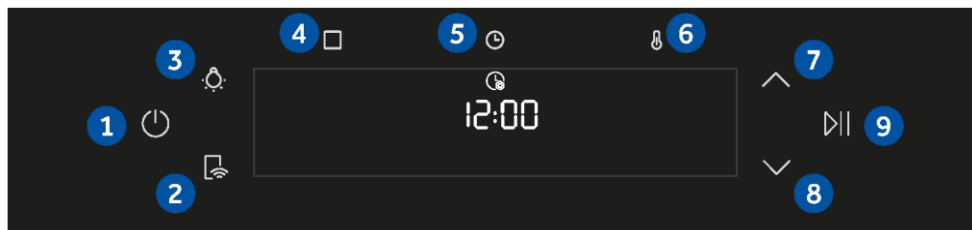

Funkcije i rangiranje funkcija ovise o modelu

1. Uključivanje/isključivanje
2. Daljinsko upravljanje
3. Lampica
4. Funkcije
5. Vrijeme
6. Temperatura
- 7/8. Navigacijske tipke
9. Pokretanje/Pauza

GLAVNE FUNKCIJE

Upravljačka ploča ima sljedeće glavne funkcije:

Simbol	Funkcija	Opis
	Uključivanje/isključivanje	Pritisnite za uključivanje/isključivanje pećnice.
	Uključivanje/isključivanje daljinskim upravljačem	Pritisnite gumb za aktiviranje daljinskog upravljanja nakon uparivanja pećnice s aplikacijom hOn (putem aplikacije).
	Svjetlo	Pritisnite za uključivanje/isključivanje svjetla u pećnici
	Funkcije	Pritisnite jednom za pristup ručnim funkcijama, dvaput za Everyday Cooking, triput za izbornik Čišćenje i četiri puta za WIFI izbornik.
	Vrijeme	Pritisnite jednom za trajanje kuhanja, dvaput za minutni podsjetnik (dostupno u stanju pripravnosti), triput za odgodu pokretanja. U stanju pripravnosti dostupan je kuhinjski tajmer i dnevno vrijeme koje se aktivira pritiskom u trajanju od 3 sekunde.
	Temperatura	Pritisnite jednom za provjeru temperature u unutrašnjosti, dvaput za aktiviranje opcije brzog zagrijavanja (dostupno samo tijekom faze zagrijavanja pećnice).
	Navigacijske tipke	Koristite navigacijske tipke za pomicanje između funkcija i za podešavanje parametara.
	Pokretanje/Pauza	Pritisnite za pokretanje/pauziranje kuhanja ili za potvrdu funkcija.

2.4. POVEZIVOST

Parametri bežične veze

Tehnologija	Wi-Fi	Bluetooth
Standardno	IEEE 802.11 b/g/n	Bluetooth v4.2, BR/EDR, BLE
Frekvencijski pojasevi [MHz]	2401÷2483	2402÷2480
Najveća snaga [mW]	100	10

Parametri bežične veze za model sonde Preci Probe et180

Tehnologija	Bluetooth
Standardno	Bluetooth v4.0 BLE
Frekvencijski pojasevi [MHz]	2400÷2480
Najveća snaga [mW]	2,5 - (4 dBm)

INFORMACIJE O PROIZVODU ZA UMREŽENU OPREMU

Potrošnja energije proizvoda u mrežnom stanju pripravnosti ako su svi žičani mrežni priključci povezani i svi bežični mrežni priključci aktivirani: 2,0 W

Kako se aktivira priključak za bežičnu mrežu:

Wi-Fi modul uključuje se čim korisnik pritisne gumb za uključivanje.

Kako deaktivirati bežični mrežni priključak:

Wi-fi modul deaktivira se čim korisnik pritisne tipku za isključivanje. Wi-Fi se može isključiti i kad je pećnica uključena odabirom opcije „isključiti” u izborniku postavki Wi-Fi veze.

Tvrtka Candy Hoover Group Srl izjavljuje da je radijska oprema u skladu s Direktivom 2014/53/EU i mjerodavnim zakonskim zahtjevima za UK tržište. Cjelovit tekst izjave o sukladnosti dostupan je na sljedećoj mrežnoj adresi: www.candy-group.com



NAČIN KOMUNIKACIJE S APLIKACIJOM

Uređaj se može povezati s kućnom bežičnom mrežom i njime se može daljinski upravljati putem aplikacije. Povežite svoj uređaj kako biste bili sigurni da je u skladu s najnovijim softverom i značajkama.

i NAPOMENA

- Nakon uključivanja pećnice, ikone Wi-Fi mreže trepću 30 minuta. Tijekom tog razdoblja moguće je registrirati uređaj.
- Provjerite je li vaša kućna Wi-Fi mreža uključena.
- Na uređaju i mobilnom uređaju prikazat će se postupne upute.
- Povezivanje pećnice može potrajati do 10 minuta.
- Dodatne upute i savjete rješavanje problema potražite u aplikaciji.

Preuzmite na svoj pametni telefon.



REGISTRACIJA NOVOG KORISNIKA

- Kliknite na „Register” (Registriraj se)
- Možete se registrirati putem računa društvenih mreža ili se registrirati adresom osobne e-pošte

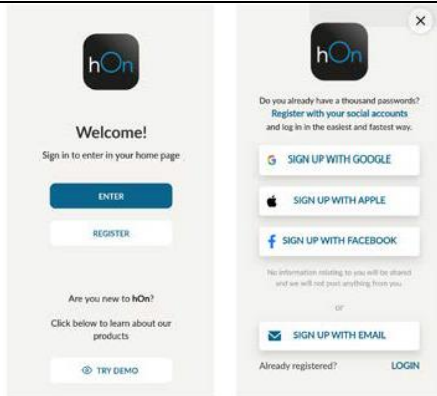

BRZA REGISTRACIJA ZA UPARIVANJE

1. korak

- Odaberite „Add appliance” (Dodaj uređaj).



2. korak

- Dopustite dozvolu za pristup lokaciji.

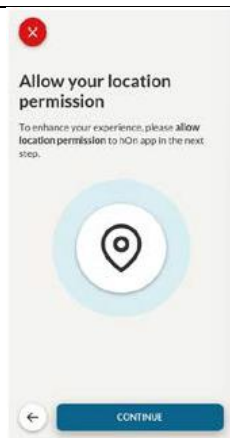

3. korak

- Odaberite pećnicu iz kategorije uređaja.



4. korak

- Uključite uređaj; ako je već uključen, isključite ga i ponovno uključite.



5. korak

- Nakon uključivanja, aplikacija hOn početak tražiti vaš kućanski uređaj.

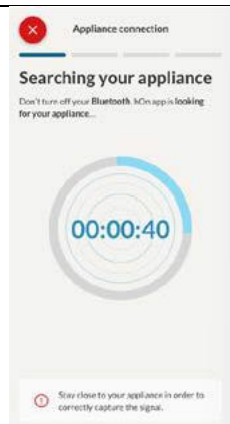

Korak 6.1 - 6.2

- Odaberite kućanski uređaj, dodirnite „Connect” (Poveži se) i pričekajte nekoliko sekundi.

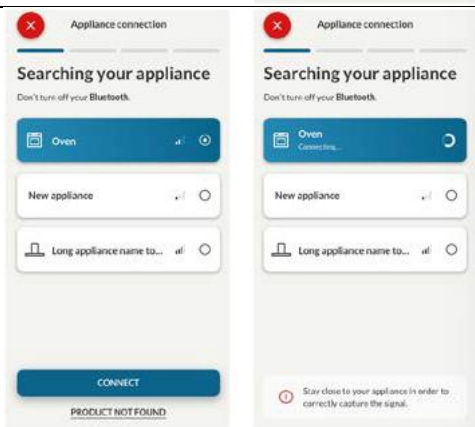

7. korak

- Vaša će se pećnica pronaći i njome možete upravljati putem hOn.



📶 KAKO PROMIJENITI POSTAVKE WI-FI MREŽE

Nakon povezivanja uređaja, korisnik može odabrati sljedeće postavke Wi-Fi mreže:

- **WIFI ON (UKLUČI Wi-Fi):** Stanje pećnice može se pratiti samo putem aplikacije.
- **WIFI hOn:** Pećnica se može koristiti isključivo putem aplikacije.
- **WIFI OFF (ISKLUČI Wi-Fi):** Pećnica nije spojena, ali je i dalje registrirana sa spremjenim mrežnim vjerodajnicama.
- **WIFI RESET (RESETIRAJ Wi-Fi):** Veza je ponovno uspostavljena i moguća je nova registracija.

1. Dodirnite i uđi u izbornik Wi-Fi mreže. Na zaslonu se prikazuje „On” (Uključeno).
2. Na zaslonu se prikazuje „On” (Uključeno).
3. Koristite strelice dok se ne prikaže „Off” (Isključeno) ili postavka za resetiranje „rSt”.

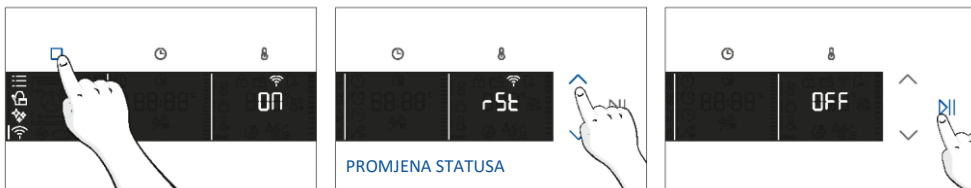

📶 DALJINSKO UPRAVLJANJE

Daljinsko upravljanje nudi brojne prednosti za korisnike, povećava praktičnost, učinkovitost i cjelokupno iskustvo pripreme hrane i pružaj mogućnost upravljanja proizvodom izravno s uređaja i iz aplikacije hOn.

Ova funkcija omogućuje da putem uređaja uživajte u raznim značajkama, kao što su: trenutno ili planirano pokretanje receptata ili programa kuhanja koji su već dostupni u aplikaciji; praćenje napretka vaših receptata u stvarnom vremenu; podešavanje korištenih parametara kuhanja; praćenje postupka kuhanja pomoću sonde; upravljanje spremjenim receptima pomoću „[funkcije Jolly](#)” na proizvodu (pogledajte odgovarajući odjeljak). Nadalje, moguće je primiti obavijesti nakon završetka programa ili receptata. Daljinsko upravljanje možete aktivirati isključivo kada je proizvod registriran.

📌 NAPOMENA: Dostupan je za sve funkcije kuhanja na proizvodu, osim za programe Gratiniranje, Roštilj i Supergrill.

Kako aktivirati daljinsko upravljanje:

1. Dodirnite za odabir načina rada Wi-Fi mreže.
2. Na zaslonu se prikazuje „Connect” (Poveži se). Dodirnite . Počet će treptati „Uključeno”.
3. Dodirnite da biste odabrali način rada „hOn” i dodirnite da biste aktivirali daljinsko upravljanje.
4. Pritisnite za izlaz iz načina rada „hOn”.
5. Pristupite aplikaciji, odaberite program i pričekajte da kuhanje započne. Tijekom postupka moguće je upravljati parametrima programa i mijenjati ih s proizvoda ili iz aplikacije.



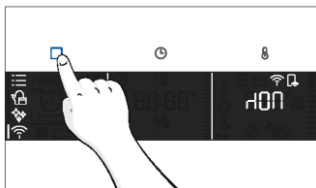

Daljinsko upravljanje moguće je aktivirati i tijekom kuhanja pritiskom na odgovarajući gumb



Kako zaustaviti daljinsko upravljanje:

Kada je program kuhanja u tijeku, možete ga zaustaviti izravno na proizvodu pritiskom na odgovarajući gumb daljinskog upravljača isporučena s vašim uređajem.

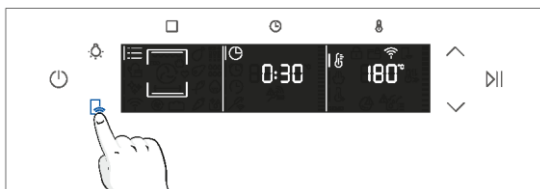

Program kuhanja možete zaustaviti i daljinski pomoću aplikacije klikom na gumb „STOP” na uređaju za prikaz. Pećnica će automatski zaustaviti kuhanje.

i NAPOMENA: Ako korisnik prekine kuhanje u tijeku na pećnici, istovremeno ćete prekid kuhanja biti naznačen i u aplikaciji.



3. PRIJE POKRETANJA

3.1. INFORMACIJE ZA POČETAK

Kada prvi put uključite pećnicu, možda ćete primijetiti dim. Ne brinite, samo pričekajte da se dim raščisti prije upotrebe pećnice.

Kako funkcioniraju vrata

Pri korištenju funkcija koje koriste roštilj, zahvaljujući tehnologiji sklopke vrata pećnica će automatski pauzirati grijaće elemente kada otvorite vrata i nastaviti kuhati nakon njihova zatvaranja.

Ova je značajka dostupna samo u određenim konfiguracijama pećnice. Imaju je svi modeli s pirolitičkom funkcijom.

Tijekom postupka pirolitičkog čišćenja vrata pećnice uvijek ostaju zaključana. Ako nisu zaključana, pećnica će prikazati kôd pogreške 24 i pauzirati funkciju čišćenja.

Kako funkcionira osvjetljenje

Unutrašnjost pećnice osvjetljena je jednom ili više žarulja koje se obično aktiviraju svaki put kad započne funkcija kuhanja.

Na pećnicama opremljenima sklopkom vrata (pogledajte dolje), svjetlo se automatski uključuje kada se vrata otvore.

Na pećnicama opremljenima gumbom lampice, može se koristiti i za aktiviranje osvjetljenja.

Ako vrata pećnice ostanu otvorena dulje od 10 minuta, svjetla će se automatski isključiti.

Tijekom postupka pirolitičkog čišćenja svjetlo ostaje isključeno. *

Kako funkcionira ventilator za hlađenje

Ventilator za hlađenje odgovoran je za odvođenje topline, sprječavanje pregrijavanja pećnice i okoline, ali i za zaštitu kuhinjskih uređaja od utjecaja visokih temperatura. Iz tog razloga, ventilator za hlađenje ostavlja zvučni trag neko vrijeme čak i nakon isključivanja pećnice.

Radi tijekom i nakon ciklusa kuhanja u odnosu na unutarnju temperaturu pećnice.

Kada ventilator za hlađenje radi, obično stvara nježno brujanje ili zujanje. Možda ćete primijetiti i protok toplog zraka koji proizlazi iz prostora između vrata pećnice i upravljačke ploče.

Tijekom pirolitičkog čišćenja i kada su vrata zaključana, ventilator za hlađenje je uključen. *



Tijekom rada ECO funkcije, svjetlo ostaje isključeno.

(*samo za pećnice s pirolitičkom funkcijom)





3.2. PRVA UPOTREBA

Nakon prvog uključivanja uređaja, prvo trebate postaviti doba dana, odabrati između 13 ampera ili 16 ampera i jačinu zvuka.

- **POSTAVLJANJE VREMENA:** Na zaslonu će se treptati unaprijed postavljeno vrijeme „12:00“. Želite li ga promijeniti, pritisnite i zadržite  i koristeći strelice postavite trenutne sate. Pritisnite  za potvrdu sati. Slijedite isti postupak za postavljanje minuta. Za potvrdu pritisnite .



- **STRUJA U AMPERIMA:** Prema zadanim postavkama, pećnica je podešena na rad većom snagom prikladnom za kućanstva s više od 3 kW (16 A). Ako u vašem kućanstvu nedostaje snage, možete promijeniti ovu postavku na  13 A. Ova postavka utječe na brzinu zagrijavanja pećnice. Odabir veće vrijednosti (16 A) znači da će zagrijavanje biti brže (jer se povećava apsorpcija snage). Na zaslonu ćete vidjeti dva izbora: 13 A i 16 A. Strelicama odaberite željenu opciju. Za potvrdu pritisnite .

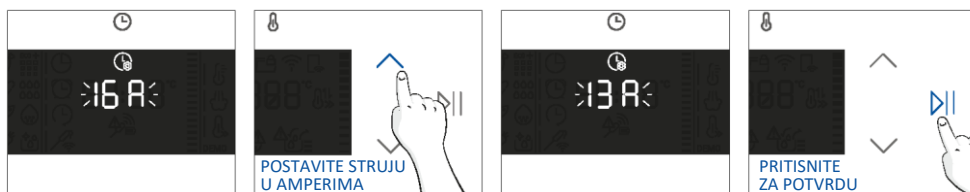

- **NAPOMENA:** Opcija postavljanje struje u amperima dostupna je samo tijekom početne ugradnje. Želite li promijeniti postavljenu struju u amperima, pogledajte upute nakon ugradnje.

- **SVJETLINA:** Na zaslonu se prikazuje simbol „brig“. Brojevi predstavljaju intenzitet svjetline koji se može uređivati strelicama. Za potvrdu pritisnite .

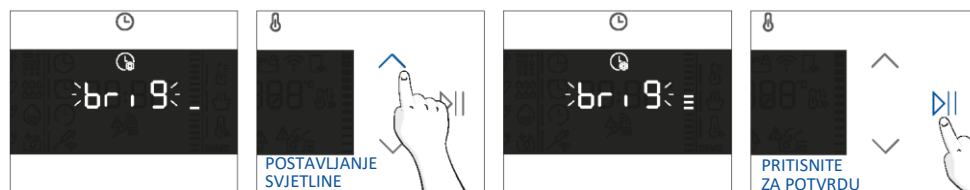

- **ZVUK:** Na zaslonu se prikazuje simbol „Sound“. Brojevi predstavljaju intenzitet zvuka koji se može uređivati strelicama. Za potvrdu pritisnite ►||.

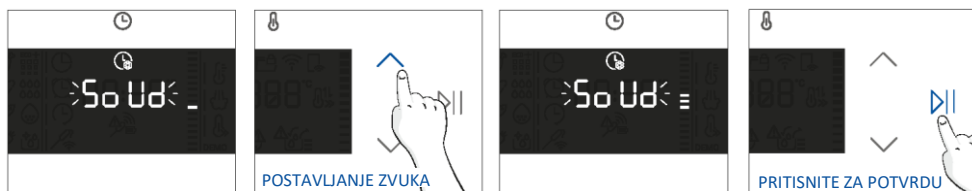

Moguće je vratiti se na početne postavke pritiskom gumba lampice i zadržavanjem na 5 sekundi

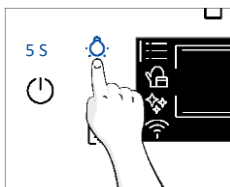

3.3. PRELIMINARANO ČIŠĆENJE

Očistite pećnicu prije prve uporabe. Obrišite vanjske površine vlažnom mekanom krpom. Operite sve dodatke i obrišite unutrašnjost pećnice otopinom vruće vode i tekućine za pranje. Postavite praznu pećnicu na maksimalnu temperaturu i ostavite je uključenom na 1 sat, na taj se način uklanja zaostali miris novoga.

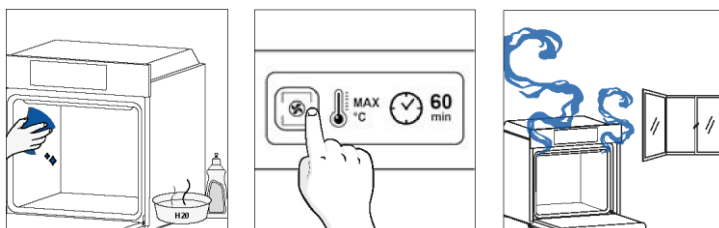

4. UPOTREBA PROIZVODA

4.1. NAČIN RADA PROIZVODA

UKLJUČIVANJE/ISKLJUČIVANJE PEĆNICE

Za uključivanje/isključivanje pećnice, pritisnite i zadržite 







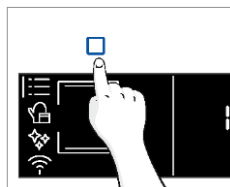

IZBORNİK FUNKCIJA

Pristupite izborniku Funkcija pritiskom gumba .

Za navigaciju dodirnite onoliko puta koliko je potrebno za unos sljedećih postavki:



Simbol	Funkcija	Opis
	GLAVNE FUNKCIJE	Ova funkcija omogućuje odabir željenog programa kuhanja strelicama. Dodirnite  i  za postavljanje vremena i temperature. Pritisnite  za pokretanje funkcije. Želite li pauzirati program, ponovno kliknite.
	KATEGORIJE HRANE	U ovom izborniku strelicama možete pristupiti 4 kategorije hrane za kuhanje koje su već integrirane u pećnicu. Na zaslonu će se prikazati zadano vrijeme i temperatura.
	Wi-Fi	U ovom načinu rada možete spojiti pećnicu na mrežu i registrirati je pomoću aplikacije hOn.
	FUNKCIJE ČIŠĆENJA	Ova funkcija omogućuje odabir sustava čišćenja dostupnog na vašoj pećnici.







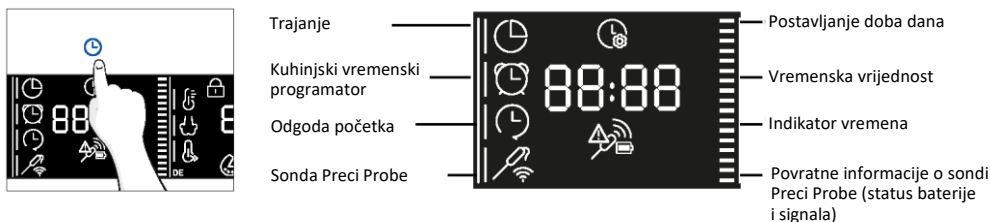









IZBORNİK VREMENA

Nakon odabira programa kuhanja, otvorite izbornik Vrijeme pritiskom na .

Za navigaciju dodirnite  onoliko puta koliko je potrebno za unos sljedećih postavki:



NAPOMENA: nije moguće postaviti nekoliko parametara istovremeno, stoga u memoriji ostaje samo posljednji, a prethodni se briše.

Simbol	Funkcija	Opis
	a) TRAJANJE KUHANJA	Omogućuje se prethodno postavljanje vremena kuhanja za odabrani recept. Pritisnite  za ulazak u izbornik Vrijeme. Dodirnite  onoliko puta koliko je potrebno za odabir funkcije „Trajanje kuhanja”. Zatim strelicama postavite vrijednosti i pritisnite  za potvrdu. Odbrojavanje počinje po završetku zagrijavanja (ako je uređaj opremljen). Tijekom faze kuhanja moguće je promijeniti trajanje pritiskom gumba  i korištenjem strelica. Po isteku vremena, na se prikazuje „End” (Završetak) i kuhanje se zaustavlja.
	b) TAJMER	Omogućuje upotrebu pećnice kao budilice. Pritisnite  za ulazak u izbornik Vrijeme. Dodirnite  onoliko puta koliko vam je potrebno za odabir funkcije „Tajmer”. Zatim strelicama postavite vrijednosti i pritisnite  za potvrdu. Tijekom faze kuhanja moguće je promijeniti trajanje pritiskom gumba  i korištenjem strelica. Zatim pritisnite  za ponovno pokretanje kuhanja. Po isteku vremena, kuhanje se nastavlja dok se ručno ne prekine. Ovu funkciju možete postaviti i kad je pećnica u stanju pripravnosti pritiskom gumba  . Kad je uključena, tajmer radi neovisno o funkcijama kuhanja.
	c) ODGODA POČETKA	Omogućuje odabir vremena početka kuhanja. Pritisnite  za ulazak u izbornik Vrijeme. Dodirni  onoliko puta koliko ti je potrebno za odabir funkcije „Delay start” (Odgoda početka). Zatim strelicama postavite vrijednosti i pritisnite  za potvrdu. NAPOMENA: Odgoda početka moguća je tek nakon postavljanja trajanja kuhanja i nije dostupna zajedno s funkcijama roštilja

a. TRAJANJE KUHANJA

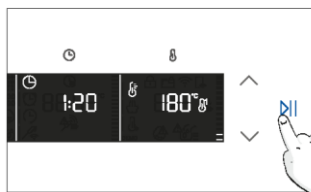
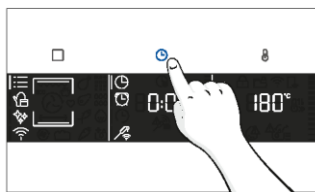

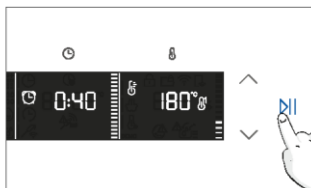
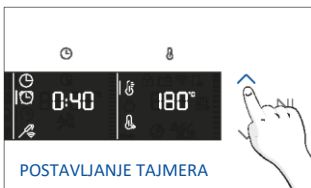
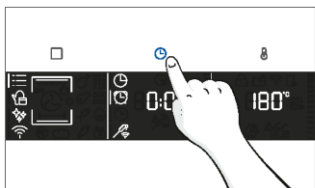

b. TAJMER



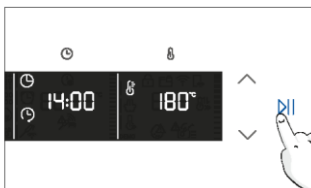
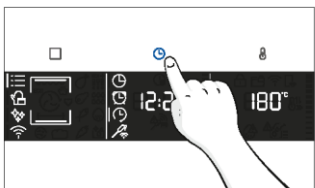



c. ODGODA POČETKA



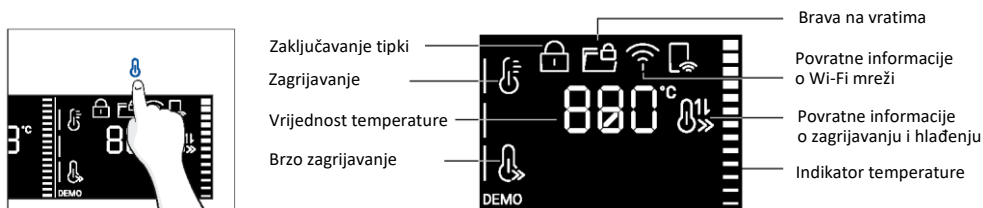

IZBORNİK TEMPERATURE

Nakon odabira programa kuhanja, otvorite izbornik Time (Vrijem) pritiskom na . Za navigaciju dodirnite  onoliko puta koliko je potrebno za unos sljedećih postavki:

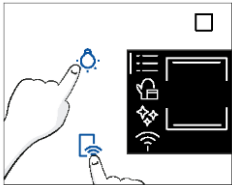

Simbol	Funkcija	Opis
	TEMPERATURA	Pritisnite  za postavljanje temperature i strelicama odaberite vrijednost.
	<u>BRZO ZAGRIJAVANJE</u>	Pritisnite dvaput  za brzo podešavanje temperature.

DODATNA FUNKCIJA

Simbol	Funkcija	Opis
	ZAKLJUČAVANJE ZA ZAŠTITU DJECE	Ova funkcija omogućuje zaključavanje zaslona kako bi se maloljetnicima onemogućila neželjena uporaba uređaja. Pritisnite i zadržite ikonu žaruljice i daljinskog upravljanja kako biste aktivirali zaključavanje zaslona. Učinite isto za deaktiviranje. 
	OMILJENA FUNKCIJA	Kako biste spremili omiljenu funkciju za koju želite da se prva prikaže kad je pećnica uključena, pritisnite tu funkciju i zadržite je 5 sekundi.

4.2. FUNKCIJE KUHANJA





OPCIJA BRZOG ZAGRIJAVANJA







Kako biste ubrzali fazu zagrijavanja, možete odabrati opciju brzog zagrijavanja pritiskom ikone temperature na 3 sekunde nakon odabira programa kuhanja i temperature. Ova opcija aktivirat će kombinaciju ventilatora i grijaćih elemenata bez obzira na odabranu funkciju kuhanja.

Kako biste uštedjeli energiju, kada je aktivirano brzo zagrijavanje, ventilator u unutrašnjosti će se ISKLJUČITI dok pećnica ne dosegne željenu temperaturu

STANDARDNE FUNKCIJE

i **NAPOMENA:** za funkcije koje zahtijevaju zagrijavanje, pobrinite se da tijekom ove faze uklonite sav pribor.

Simbol	Funkcija	Zadana T °C Raspon T °C	Predloženi položaj police	Zagrijavanje	Prijedlozi
	*Konvekcijska	200 °C 30 - 250 °C	L2/L3	Da / brzo zagrijavanje	IDEALNO ZA: kolače, kruh, kekse, pečene nadjeve na jednoj razini pomoću gornjeg i donjeg grijanja. Može se koristiti sa sondom Preci Probe.
	Konvekcijska + ventilator	50 - 250 °C	L2/L3/L4	Da / brzo zagrijavanje	IDEALNO ZA: pečenje, složenac, povrće i pite s vlažnim nadjevima na jednoj razini. Idealno za kuhanje hrane s visokim sadržajem vode. Može se koristiti sa sondom Preci Probe.
	Više razina	160 °C 50 - 250 °C	L4 za jednu razinu L2 + L5 za dvostruku razinu L2 + L4 + L6 za trostruku razinu	Da / brzo zagrijavanje	IDEALNO ZA: kolače, kekse i pize na jednoj ili više razina. Idealno za kuhanje različite hrane. Može se koristiti sa sondom Preci Probe.
	Donji grijač	50 - 230 °C	L2	Da / brzo zagrijavanje	IDEALNO ZA: kreme od karamele, pudinge i parnu kupelj na jednoj razini. Ovom funkcijom možete se koristiti i za završavanje pripreme. Može se koristiti sa sondom Preci Probe
	Donji grijač + ventilator	50 - 230 °C	L2	Da / brzo zagrijavanje	IDEALNO ZA: pize, slane kolače, kolače i hranu s tekućim preljevima na jednoj razini. Može se koristiti sa sondom Preci Probe.

Simbol	Funkcija	Zadana T °C Raspon T °C	Predloženi položaj police	Zagrijavanje	Prijedlozi
	Roštilj	01 - 05	L6 za tanku hranu L5 za deblju hranu	NE	IDEALNO ZA: gratinirana jela, meso s roštilja, ribu, povrće. Ova funkcija koristi samo unutarnji gornji grijač. Upotrebjavajte sa zatvorenim vratima. Stavite ladicu ispod kako biste skupili sokove.
	**Supergrill	05 01 - 05	L6	NE	IDEALNO ZA: velike količine kobasica, odreske i tostiranje kruha. Cijelo područje ispod elementa roštilja postaje vruće. Upotrebjavajte sa zatvorenim vratima. Namirnice okrenite na dvije trećine kuhanja (ako je potrebno).
	**Gratiniranje (***)	200 °C 150 - 250 °C	L4/L5	Da / brzo zagrijavanje	IDEALNO ZA: cijele komade mesa (pečenja) ili gratiniranu hranu. Upotrebjavajte sa zatvorenim vratima. Postavite plitvicu za prikupljanje sokova ispod police da bi se sokovi prikupili. Hranu okrenite nakon isteka polovice vremena kuhanja.
	Više razina +	150 - 250 °C	1. + 2. + 3. + 6. razina	Da/brzo zagrijavanje dostupno	IDEALNO ZA: potpuno kuhanje prema jelovniku bez miješanja mirisa. Namirnice se ne moraju izdvajati tijekom istog kuhanja Pogledajte namjenski odlomak (umetnite broj odlomka) za prijedloge jelovnika
	*ECO	190 °C 150 - 220 °C	3. /4. razina	NE	IDEALNO ZA: kuhanje mesa, ribe ili povrća Ova funkcija omogućuje uštedu energije tijekom kuhanja, održavajući hranu vlažnom i mekom. Lampica u unutrašnjosti je isključena.
	Airfry(***)	200 °C 150 - 250 °C	3. /4. razina	NE	IDEALNO ZA: pripremu smrznute hrane ili pohane kuhane hrane koja se obično prži. Vrući zrak može ravnomjerno strujati preko hrane zahvaljujući namjenskoj ladici.

* Ispitano u skladu s normom EN 60350-1 u svrhu deklaracije potrošnje energije i energetskog razreda.

** Upotrebjavajte sa zatvorenim vratima.

(***) Ovisno o modelu pećnice.

POSEBNE FUNKCIJE

Simbol	Funkcija	Zadana T °C Raspon T °C	Predloženi položaj police	Zagrija- vanje	Prijedlozi
	Jolly	-	-	-	Dodajte na unaprijed postavljene popis funkcija svoju omiljenu funkciju koja već nije prisutna u pećnici. Možete konfigurirati putem aplikacije hOn.

Funkcija Jolly

Zahvaljujući funkciji Jolly, ovaj proizvod nudi potpuno prilagodljivo iskustvo, omogućujući vam da svoje personalizirane recepte pohranite izravno u pećnicu. Ove recepte možete izvoditi koliko god često želite, čak i bez potrebe za prijavom u aplikaciju.



Kako podesiti funkciju Jolly:

Za podešavanje funkcije Jolly na pećnici otvorite odjeljak s receptima u aplikaciji, odaberite recept koji želite upotrijebiti i kliknite „Use as Jolly Function” (Koristi kao funkciju Jolly).

Od ovog trenutka pa nadalje, možete je pokrenuti s uređaja čak i bez interakcije s aplikacijom. Za početak kuhanja jednostavno okrenite birač funkcija na funkciju Jolly.

Na zaslonu će se prikazati pohranjena temperatura.

Kako urediti funkciju Jolly:

Da biste uredili funkciju Jolly, idite u odjeljak s receptima u aplikaciji i odaberite karticu s receptima označenu kao funkcija Jolly. Dodirnite gumb „edit” (uredi) za prilagodbu recepta i izmjenu prethodno postavljenih postavki.

Skočna poruka obavijestit će vas da za spremanje izmijenjene funkcije Jolly morate ukloniti prethodnu. Ako potvrdite, prethodna funkcija Jolly bit će izbrisana, a novi parametri spremiće se na uređaju i bit će vidljivi u aplikaciji.

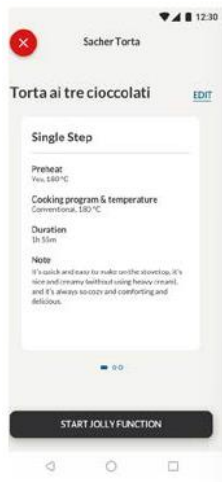

Kako izbrisati funkciju Jolly:

Za uklanjanje funkcije Jolly s korisničkog sučelja pećnice, otvorite odjeljak s receptima aplikacije.

Dodirom na karticu recepta označenu kao funkciju Jolly moguće ju je izbrisati klikom na crveni gumb „Delete” (Izbriši).

Prikazat će se skočni prozor s upitom za potvrdu postupka. Ako nastavite, funkcija Jolly spremljena u pećnici bit će uklonjena i više neće biti dostupna u aplikaciji.



SONDA PRECI PROBE

Prije uporabe provjerite napunjenost sonde Preci Probe:

1. Stavite Preci Probe sondu u punjač i zatvorite poklopac.
2. Spojite punjač u USB izvor napajanja, kao što je USB adapter ili USB utičnica računala/prijenosnog računala USB kabelom. Punjač možda ne radi ispravno na prijenosnoj bateriji zbog funkcije automatskog isključivanja.
3. LED indikator punjača će se uključiti i treptat će tijekom punjenja. Isključit će se kad je Preci Probe sonda potpuno napunjena.

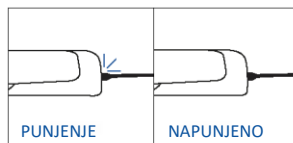
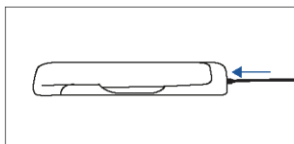
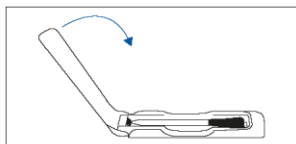

Kako registrirati i koristiti sondu Preci Probe:

1. Umetnite sondu u hranu.
2. Dodirnite □ za odabir željene funkcije i dodirnite ⌚ onoliko puta koliko vam je potrebno za odabir ikone sonde.
3. Nakon nekog vremena pećnica će prepoznati kôd sonde. Dodirnite ▶li strelicama postavite ciljane temperaturu.
4. Dodirnite ▶li za potvrdu. Od tog trenutka pećnica će koristiti podatke sonde za praćenje unutarnje temperature hrane.
5. Nakon postizanja željene unutarnje temperature oglašava se alarm i pećnica se isključuje. Pažljivo izvadite sondu iz hrane.

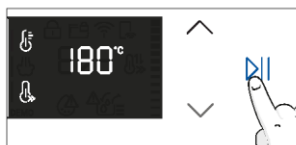
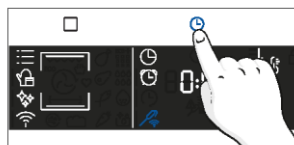
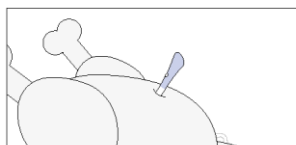

Savjeti za pripremanje hrane

Sonda je opremljena jednom mjernom točkom. Umetnite je u potpunosti u hranu tako da je njen metalnim vrh postavljen u središte hrane. Postavite ovu točku što je moguće bliže najdebljem (najhladnijem) dijelu hrane kako biste točno pratili postupak kuhanja.

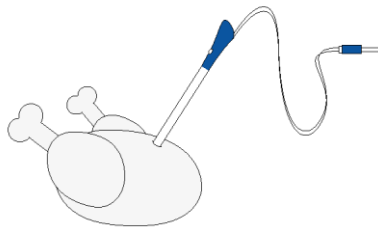

Sonda se može koristiti s ručnim funkcijama (Konvencionalna, Konvencionalan + ventilator, Roštilj, Supergrill, Gratiniranje i Više razina), s KATEGORIJAMA HRANE ZA KUHANJE (meso, riba i povrće) i s programom Gentle cooking.

Kategorija hrane	Predložena temperatura u središtu hrane T °C	Predloženi položaj
Pečena govedina	45 °C	Dijagonalno u najdebljem dijelu. Za namirnice cilindričnog oblika (npr. goveđe pečenje) postavite vrh što je moguće bliže geometrijskom središtu
Pečeno meso	55 °C / 60 °C / 65 °C	
Perad	83 - 85 °C	U najdeblji dio prsa
Riba (cijela/odresci)	65 °C	Dijagonalno u najdebljem dijelu
Kruh/složenci	90 °C	Blizu geometrijskog središta namirnice

5. SMJERNICE ZA PRIPREMANJE HRANE

5.1. OPĆA TABLICA ZA PRIPREMU HRANE

Kategorija	Recept	Br. razina	Program kuhanja	T °C	Zagrijavanje	Pribor za kuhanje	Položaj police	Vrijeme kuhanja nakon zagrijavanja *(min)
Slatki pekarski proizvodi	Mali kolačići / mafini	1	Konvencionalna na više razina	175 °C 160 °C	Y	Ladica za pečenje Ladica za pečenje	L3 L4	20 - 30 30 - 40
		2	Više razina	150 °C		Ladice za pečenje + dublje ladice	L2 + L5	30 - 40
		3	Više razina	140 °C		Ladice za pečenje	L2 + L4 + L6	40 - 50
	Biskviti (Ø 26 cm)	1	Konvencionalna	170 °C	y	Metalna rešetka + kalup za kolače	L2	30 - 40
			Više razina	150 °C		Metalna rešetka + kalup za kolače	L4	40 - 50
		2	Više razina	150 °C		Metalne rešetke + kalup za kolače	L1 + L4	50 - 60
	Keksi / prhko pecivo	1	Konvencionalna na više razina	150 °C 150 °C	Y	Ladica za pečenje Ladica za pečenje	L3 L4	25 - 30 30 - 40
		2	Više razina	140 °C		Ladice za pečenje + dublje ladice	L2 + L5	30 - 40
		3	Više razina	140 °C		Ladice za pečenje	L2 + L4 + L6	35 - 40
	Francuska peciva s punjenjem	1	Konvencionalna	190 °C		Ladica za pečenje	L4	25 - 35
		2	Više razina	170 °C		Ladica za pečenje	L3	25 - 35
	Jorkširski puding	1	Konvencionalna	200 °C	Y	Ladica za pečenje	L3	20 - 30
	Puslice	1	Više razina	90 °C	Y	Ladica za pečenje		90 - 160
	Macaron	1	Konvencionalna	150 °C	Y	Ladica za pečenje	L3	15 - 20
	Pita od jabuka	1	Konvencionalna	185 °C	Y	Metalna rešetka + kalup za kolače	L2	60 - 70
		1	Više razina	170 °C	Y	Metalna rešetka + kalup za kolače	L4	65 - 75
	Tarte tatin	1	Konvencionalna	170 °C	Y	Metalna rešetka + kalup za kolače	L2	40 - 60
	Čokoladni nabujak	1	Konvencionalna	200 °C	Y	Ladica za pečenje + kalupi	L3	10 - 15
	Torta sa sirom	1	Konvencionalna	150 °C	Y	Metalna rešetka + kalup za kolače	L2	50 - 65
Smrznuti kroasani	1	Konvencionalna	180 °C	Y	Ladica za pečenje	L3	20 - 25	
	2	Konvencionalna	180 °C		Ladice za pečenje	L2 + L5	25 - 35	
	3	Više razina	160 °C		Ladice za pečenje	L2 + L4 + L6	30 - 40	

Kategorija	Recept	Br. razina	Program kuhanja	T °C	Zagrijavanje	Pribor za kuhanje	Položaj police	Vrijeme kuhanja nakon zagrijavanja *(min)
	Savijača, smrznuta	1	Konvencionalna	210 °C	Y	Ladica za pečenje	L3	30 - 45
Kruh i lepinja	Tostirani kruh	1	Supergrill	5	N	Metalna rešetka	L6	4 – 6
	Focaccia	1	Konvencionalna	200 °C	Y	Ladica za pečenje	L2 ili L3	25 - 35
	Kruh, cijeli	1	Konvencionalna	200 °C	Y	Ladica za pečenje	L3	35 - 50
Slane pite i složenci	Slani kolači / quichevi (Ø 26 cm)	1	Konvencionalna	200 °C	Y	Metalna rešetka + plitica za quiche	L1 ili L2	30 - 50
		2	Više razina	180 °C	Y	Metalna rešetka + plitica za quiche	L1 + L4	50 - 70
	Nabujak od sira	1	Konvencionalna	200 °C	Y	Ladica za pečenje + kalupi	L3	20 - 35
	Lazanje, svježe	1	Konvencionalna	200 °C	Y	Metalna rešetka + vatrostalna posuda	L3	40 - 60
	Lazanje, smrznute	1	Konvencionalna	180 °C	Y	Metalna rešetka + vatrostalna posuda	L3	50 - 60
	Cannelloni, smrznuti	1	Konvencionalna	180 °C	Y	Metalna rešetka + vatrostalna posuda	L3	45 - 55
	Pečena tjestenina	1	Gratiniranje	200 °C	Y	Metalna rešetka + vatrostalna posuda	L4	20 - 30
Pizza	Pizza, svježa (ladica)	1	Konvencionalna	250 °C	Y	Ladica za pečenje	L2 ili L3	15 - 20
	Pizza, svježa (ladica)	1	Pizza	250 °C	N	Ladica za pečenje	L2 ili L3	18 - 25
		2	Više razina	180 °C	Y	Ladice za pečenje + dublje ladice	L2 + L5	25 - 35
	Pizza, svježa (okrugla)	1	Konvencionalna	250 °C	Y	Ladica za pečenje	L2 ili L3	8 - 10
	Pizza, svježa (okrugla)	1	Pizza	300 °C	N	Ladica za pečenje	L2 ili L3	15 - 20
		2	Više razina	180 °C	Y	Ladice za pečenje + dublje ladice	L2 + L5	30 - 40
	Pizza, smrznuta (tanka kora)	1	Konvencionalna	220 °C	Y	Metalna rešetka	L3	10 - 15
		2	Više razina	200 °C		Metalna rešetka	L2 + L5	15 - 25
		3	Više razina	180 °C		Metalna rešetka	L2 + L4 + L6	
Pizza, smrznuta (tanka kora)	1	Pizza	200 °C	N	Metalna rešetka	L2	10 - 15	
Meso i perad	Pržena cijela piletina (1 do 1,2 kg)	1	Gratiniranje	220 °C	Y	Metalna rešetka / L4, postavite ladicu za pečenje na L1 sa 150 ml vode	L4	40 - 60

Kategorija	Recept	Br. razina	Program kuhanja	T °C	Zagrijavanje	Pribor za kuhanje	Položaj police	Vrijeme kuhanja nakon zagrijavanja *(min)
	Pileći batkovi	1	AirFry**	220 °C	N	Airfry tava**	L4	30 - 50
	Pečena patka	1	Gratiniranje	200 °C	Y	Metalna rešetka + vatrostalna posuda	L3	50 - 60
Meso i perad	Pijetao	1	Gratiniranje	220 °C	Y	Metalna rešetka, postavite ladicu za pečenje na L1	L4	20 - 40
	Pečena puretina	1	Gratiniranje	200 °C	Y	Metalna rešetka + vatrostalna posuda	L3	50 - 60
	Svinjska rebra (1000 - 1200 g)	1	Konvencionalna	200 °C	Y	Metalna rešetka + vatrostalna posuda	L3	80 - 100
	Kobasice	1	Supergrill	4	Y	Metalna rešetka	L5	40 - 50
	Goveđi file (1000 do 1500 g)	1	Gentle cooking **	60 °C	N	Metalna rešetka + vatrostalna posuda	L3	60 - 80
	Pečena govedina (500 g)	1	Gratiniranje	220 °C	Y	Ladica za pečenje	L3	20 - 40
	Mesna štruca (1000 do 1500 g)	1	Konvencionalna	180 °C	Y	Ladica za pečenje	L3	40 - 50
	Pečena pileтина s krumpirom	1	Gratiniranje	200 °C	Y	Duboka ladica	L4	45 - 60
Riba i morski plodovi	Morski plodovi na žaru	1	Supergrill	4	N	Metalna rešetka	L5	15 - 30
	Smrznuti riblji štapići	1	AirFry**	200 °C	N	Airfry tava**	L4	20 - 25
	Pečena riba	1	ECO	200 °C	N	Metalna rešetka, postavite ladicu za pečenje na L1	L3	40 - 60
Povrće	Gratinirano povrće	1	ECO	200 °C	N	Metalna rešetka + vatrostalna posuda	L3	80 - 90
	Smrznuti pomfri (300 do 500 g)	1	AirFry**	220 °C	N	Airfry tava**	L4	18 - 25
	Gratinirani krumpir	1	Gratiniranje	200 °C	Y	Metalna rešetka + vatrostalna posuda	L4	15 - 25
	Pečeni krumpir	1	Konvencionalna	200 °C	Y	Ladica za pečenje	L4	30 - 50

Vrijeme kuhanja ovisi o receptu i sastojcima.

* ako je potrebno zagrijavanje

** Ovisno o modelu pećnice.



i NAPOMENA: Pri pečenju kolača, pita i drugih recepata za koje je potrebno koristiti kalup ili posudu na 2 razine, postavite naslagano: gornju ladicu na lijevu stranu, a donju na desnu stranu.



5.2. TABLICA ZA SVAKODNEVNU PRIPREMU HRANE

Izbornik kategorije hrane omogućuje kuhanje raznih recepata bez prethodnog zagrijavanja pećnice, zahvaljujući namjenskim programima kuhanja prilagođenim potrebama svake kategorije.

Nakon odabira programa kuhanja prikazat će se zadano vrijeme koje se može urediti okretanjem desnog birača; temperatura kuhanja može se promijeniti pritiskom na namjensku ikonu. Oba parametra moguće je postaviti unutar ograničenog raspona, kako je prikazano u donjoj tablici.

Simbol	Opis	Zagrijavanje	Položaj police	Raspon temperature (°C)	Vremenski raspon (min)	Temperatura sonde za meso (ako je dostupna)	Opis
	Meso	NE	2 - 3 - 4	180 - 200	20 - 30	55 - 85 °C	Za goveđe, teleće i svinjsko pečenje, perad i komade mesa.
	Riba	NE	3 - 4	160 - 180	15 - 45	55 - 65 °C	Cijela riba i fileti.
	Povrće	NE	3 - 4	180 - 200	30 - 80	70 - 90 °C	Pečeno povrće i krumpir

i NAPOMENA: ako nakon isključivanja pećnice postoji potreba za nastavkom kuhanja, preporučuje se izbjegavanje programa everyday cooking i odabir [standardnih funkcija](#).



Recept	Veličina porcije	Program kuhanja	T °C	Pribor za kuhanje	Položaj police	Vrijeme kuhanja (min)
Goveđe pečenje	500 - 800 g	Meso	190 °C	Metalna rešetka	L3	30 - 40
Goveđi filet	200 g	Meso		Metalna rešetka	L3	
Mesna štruga	1000 - 1500 g	Meso	180 °C	Metalna rešetka	L3	40 - 50
Govedina wellington	500 g	Meso	200 °C	Metalna rešetka	L3	50 - 80
Pirjana govedina	800 - 1000 g	Meso	200 °C	Metalna rešetka	L3	40 - 70
Svinjska rebra	1000 - 1200 g	Meso	200 °C	Metalna rešetka	L3	80 - 100
Stalak za janjetinu	800 - 1000 g	Meso	200 °C	Metalna rešetka	L3	60 - 80
Janjeći but	1500 - 2000 g	Meso	190 °C	Metalna rešetka	L3	80 - 100
Fileti lososa	200 - 600 g	Riba	170 °C	Ladica za pečenje	L3	20 - 35
Odrešci tune	600 g (oko 4 kom)	Riba	180 °C	Metalna rešetka	L3	10 - 20
Odrešci sabljarke	700 g (oko 4 kom)	Riba	200 °C	Ladica za pečenje	L3	15 - 20
Filet bakalara	600 g (oko 4 kom)	Riba	150 °C	Ladica za pečenje	L3	10 - 20
Orada, cijela	1	Riba	170 °C	Ladica za pečenje	L3	35 - 45
Fileti orade	600 g (oko 4 kom)	Riba	150 °C	Ladica za pečenje	L3	10 - 20
FILET_LUBINA	600 g (oko 4 kom)	Riba	150 °C	Ladica za pečenje	L3	10 - 20
Riba pečena u soli	1	Riba	220 °C	Ladica za pečenje	L3	30 - 40
Ribljí ražnjići	8 komada	Riba	150 °C	Metalna rešetka	L3	20 - 30
Punjene lignje	4 komada	Riba	180 °C	Ladica za pečenje	L3	25 - 40
Cijeli kruh	1	Pekarski proizvodi	200 °C	Metalna rešetka	L3	35 - 50
Raženi kruh	1	Pekarski proizvodi	190 °C	Metalna rešetka	L3	35 - 50
Kruh za sendviče	1	Pekarski proizvodi	200 °C	Metalna rešetka	L3	35 - 50
Smrznuti bageti	1	Pekarski proizvodi	200 °C	Metalna rešetka	L3	15 - 25
Grickalice od smrznutog lisnatog tijesta	1	Pekarski proizvodi	190 °C	Metalna rešetka	L3	20 - 30
Komorač	1 ladica	Povrće	200 °C	Metalna rešetka	L3	30 - 40

Recept	Veličina porcije	Program kuhanja	T °C	Pribor za kuhanje	Položaj police	Vrijeme kuhanja (min)
Miješano povrće	1 ladica	Povrće	190 °C	Metalna rešetka	L3	40 - 45
Cvjetača	1 ladica	Povrće	190 °C	Metalna rešetka	L3	40 - 50
Bundeve, narezane na kockice	1 ladica	Povrće	200 °C	Metalna rešetka	L3	30 - 40
Punjena paprika	1 ladica	Povrće	180 °C	Metalna rešetka	L3	70 - 80
Punjene tikvice	1 ladica	Povrće	190 °C	Metalna rešetka	L3	35 - 45
Štapići mrkve	1 ladica	Povrće	180 °C	Ladica za pečenje	L3	35 - 40
Brokula	1 ladica	Povrće	190 °C	Ladica za pečenje	L3	30 - 40
Ratatouille	1 ladica	Povrće	190 °C	Metalna rešetka	L3	40 - 45
Rožata od povrća	6 ramekina	Povrće	180 °C	Ladica za pečenje + kalupi	L3	25 - 35



6. ODRŽAVANJE I ČIŠĆENJE

6.1. OPĆE PREPORUKE

Redovito čišćenje može produljiti životni vijek vašeg uređaja. Pričekajte da se pećnica ohladi prije ručnog čišćenja.

- Minimalno čišćenje nakon svake upotrebe pećnice pripomaže u održavanju savršene čistoće pećnice.
- Ne oblažite stjenke pećnice aluminijskom folijom ili jednokratnom zaštitom koja je dostupna u prodavaonicama. Aluminijska folija ili bilo koja druga zaštita, u izravnom doticaju s vrućim emajlom, pod rizikom je od rastapanja i uništavanja emajla u unutrašnjosti.
- Kako biste spriječili pretjerano prljanje svoje pećnice i nastale snažne dimne mirise, preporučujemo da ne upotrebljavate pećnicu pri veoma visokim temperaturama. Bolje je produžiti vrijeme kuhanja i malo smanjiti temperaturu.
- Uz dodatke koji se isporučuju s pećnicom, savjetujemo vam isključivo upotrebu posuđa i kalupa za pečenje koji su otporni na veoma visoke temperature.

6.2. ČIŠĆENJE PEĆNICE

6.2.1. UNUTRAŠNOST PEĆNICE: funkcije čišćenja

 **Pirolitičko čišćenje** (*ovisno o modelu pećnice)

Taj se postupak oslanja na istoimenu kemijski proces kojim se razgrađuju složene tvari toplinskom obradom.

Nakon pokretanja, automatski se zaključavaju vrata pećnice i brzo se podiže temperatura na 410 °C. Na kraju ciklusa čišćenja, sve što ostane u pećnici je minimalni talog prašine, koji se lako briše vlažnom krpom.

Kako funkcionira:

1. Uklonite sav pribor iz pećnice, kao što su rešetke, bočne rešetke i vijke bočnih rešetki (*);
2. Okrenite birač funkcije na . Okretanjem birača postavite pirolitički program; Pričekajte da funkcija odradi svoj posao tijekom postavljenog vremena. Tijekom ovog postupka i sljedeće faze hlađenja vrata pećnice ostaju zaključana.
3. Kad se uređaj ohladi, očistite unutarnje površine pećnice krpom.

▲ UPOZORENJE: Provjerite je li se uređaj ohladio prije nego ga dodirnete. Vodite računa o svim vrućim površinama jer postoji opasnost od opekline. Koristite destiliranu ili pitku vodu.

(*) samo za modele sa 7 razina.

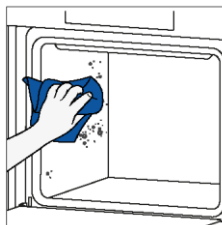
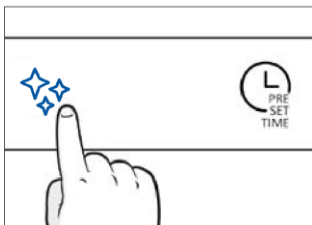
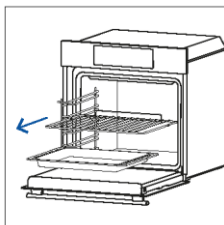

H2O cleaning

Funkcija H2O cleaning dizajnirana je za lako uklanjanje lagane prljavštine, brzo je i ekološki prihvatljivo rješenje za čišćenje unutrašnjosti pećnice snagom pare.

Kako funkcionira:

1. Ulijte 100 ml vode u donje udubljenje u pećnici.
2. Okrenite birač na . Ako je potrebno, okrenite birač za podešavanje programa Hydro Clean. Pričekajte da funkcija odradi svoj posao tijekom postavljenog vremena.
3. Po završetku postupka čišćenja, pričekajte da se pećnica ohladi.
4. Kad se uređaj ohladi, očistite unutarnje površine pećnice krpom.
5. **▲ UPOZORENJE:** Provjerite je li se uređaj ohladio prije nego ga dodirnete. Vodite računa o svim vrućim površinama jer postoji opasnost od opekline. Koristite destiliranu ili pitku vodu.

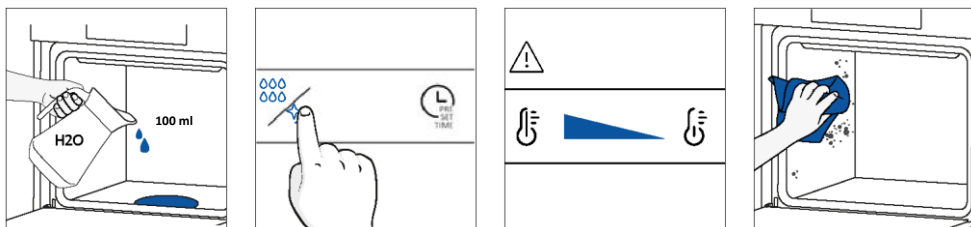

Katalitičko čišćenje

Katalitičke ploče oblažu pećnicu i pružaju vam luksuz da se nikada ne morate boriti s prljavom pećnicom.

Ploče su obložene specijaliziranim emajlom koji se diči mikroporoznom strukturom, vještom u apsorpciji masnih ostataka prskanja.

Katalitičkom kemijskom reakcijom učinkovito pretvaraju apsorbiranu mast u plinovite elemente kada su izloženi visokim temperaturama.

Preporuka: Razmislite o zamjeni katalitičkih ploča nakon približno tri godine upotrebe, posebno ako pećnicu upotrebljavate dva do tri ciklusa kuhanja tjedno. Tako ćete osiguravati optimalna radna svojstva i čistoću.

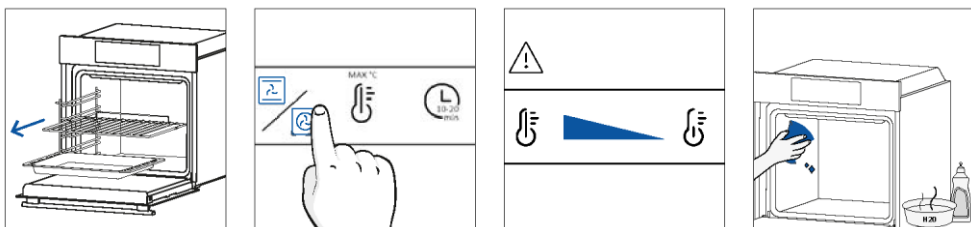

6.2.2. VANJSKE POVRŠINE PEĆNICE: uklanjanje i čišćenje staklenih vrata

1. Postavite vrata na 90°. Zakrenite jezičke za zaključavanje šarke tako da su okrenuti od pećnice.

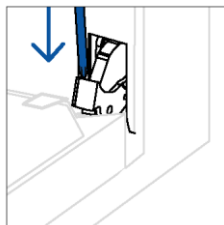
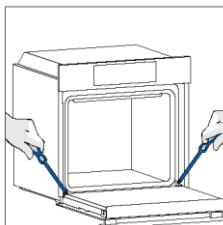

2. Postavite vrata na 45°. Istodobno pritisnite dva gumba s obje strane bočnih kutova vrata i povucite ih prema sebi kako biste uklonili poklopac gornjeg stakla.

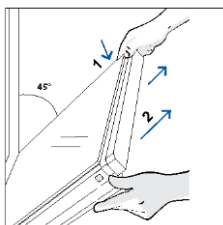

3. Vrlo pažljivo uklonite stakla pećnice, počevši od unutarnjeg. Tijekom postupka čvrsto držite staklo objema rukama i stavite ih na ravnu meku površinu (npr. na tkaninu).

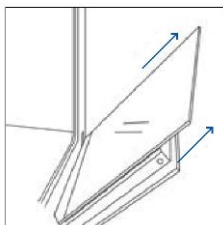

4. **▲ UPOZORENJE:** Vanjsko staklo ne može se ukloniti.

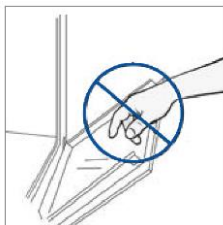

5. Očistite staklo mekom krpom i odgovarajućim sredstvima za čišćenje.



6. Vratite staklene ploče, pazeći da je naljepnica „Low-E“ čitljiva i smještena na donjoj lijevoj strani vrata, blizu lijeve šarke. Na taj će način otisnuta naljepnica na prvom staklu ostati na unutarnjoj strani vrata.

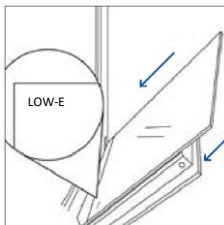

7. Ponovno pričvrstite poklopac gornjeg stakla tako da ga gurnete prema unutra dok ne čujete zvuk nasjedanja dviju bočnih gumba.

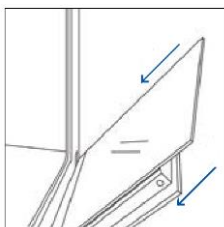

8. Zatim vratite vrata na 90° i zakrenite jezičke za zaključavanje šarki tako da gledaju prema unutrašnjosti pećnice.

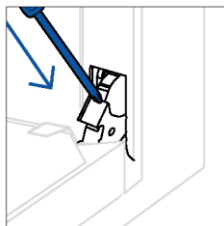
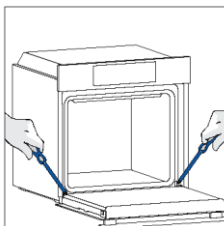

6.3. ČIŠĆENJE PRIBORA

Nakon svake upotrebe temeljito očistite pribor i osušite ga ručnikom. Tvrdokorne je ostatke na priboru pribora možda najbolje namočiti u mješavini vode i sapuna otprilike 30 minuta prije drugog pranja.

ČIŠĆENJE BOČNIH REŠETKI:

– Model sa 6 razina

1. Uklonite bočne rešetke povlačenjem u smjeru strelice.
2. Žičane rešetke prilikom čišćenja stavite u perilicu posuđa ili upotrijebite mokru spužvu, a zatim ih obavezno osušite.
3. Nakon čišćenja postavite bočne police obrnutim redoslijedom.

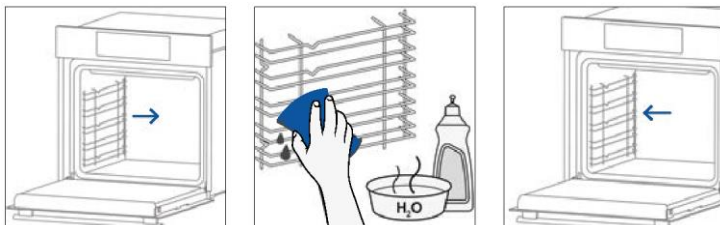

– Model sa 7 razina

1. Uklonite bočne nosače tako što ćete prvo povući prednji dio u smjeru strelice i odvojiti stražnji dio od vijaka.
2. Žičane rešetke prilikom čišćenja stavite u perilicu posuđa ili upotrijebite mokru spužvu, a zatim ih obavezno osušite.
3. Nakon čišćenja postavite bočne police obrnutim redoslijedom: postavite stražnji dio između vijaka i gurnite prednji dio u smjeru strelice.

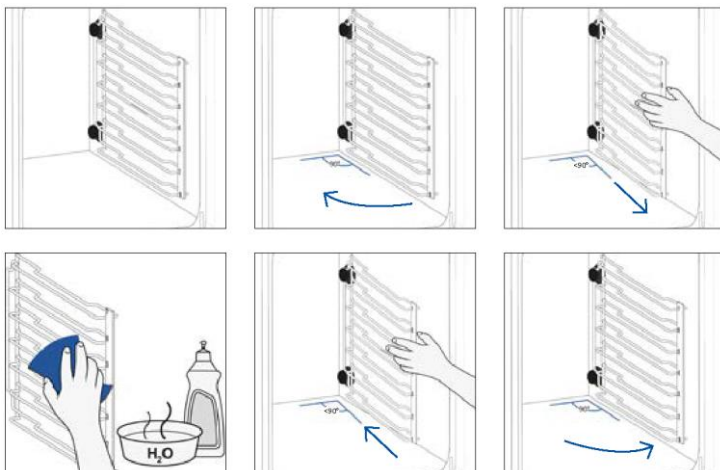

6.4. ODRŽAVANJE

ZAMJENA DIJELOVA

Zamjena žarulje na vrhu:

1. Odspojite pećnicu s mrežnog napajanja.
2. Uklonite stakleni poklopac lampice.
3. Rastavite žarulju.
4. Zamijenite žarulju novom iste vrste.
5. Vratite stakleni poklopac lampice.
6. Ponovno spojite pećnicu na mrežno napajanje.

1. korak

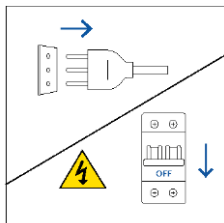

2. korak

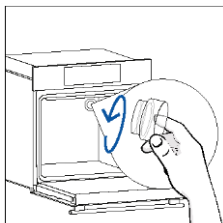

3. korak

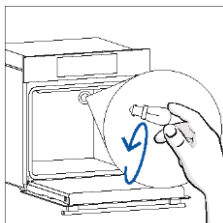

4. korak

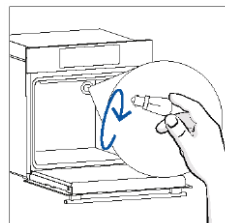

5. korak

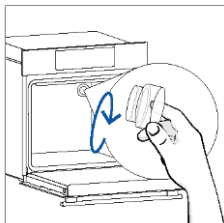

6. korak

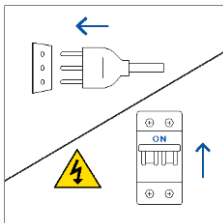

Ovaj proizvod sadrži jedan ili više izvora svjetlosti čiji je razred energetske učinkovitosti G (lampa)

Zamjena bočne žarulje:

1. Odspojite pećnicu s mrežnog napajanja.
2. Ravnim odvijačem postavite na bočnu stranu zaštitnog stakla i lagano pritisnite kako biste uklonili staklo.
3. Pažljivo uhvatite i izvadite žarulju iz baze.
4. Umetnite novu.
5. Ponovno postavite zaštitno staklo - lagano ga pritišćite dok se ne zaključa.
6. Ponovno spojite pećnicu na mrežno napajanje.

1. korak

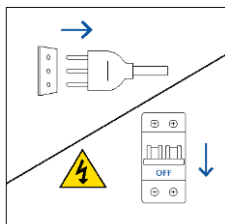

2. korak

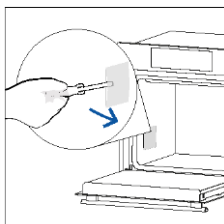

3. korak

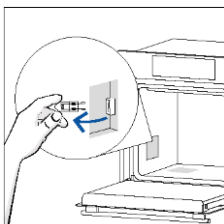

4. korak

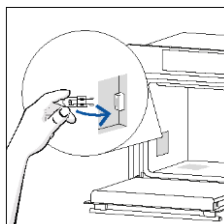

5. korak

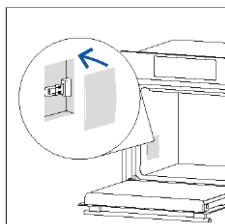

6. korak

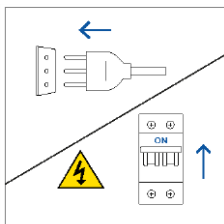

Ovaj proizvod sadrži jedan ili više izvora svjetlosti čiji je razred energetske učinkovitosti G (lampica)

7. RJEŠAVANJE PROBLEMA

Ako tijekom upotrebe pećnice dođe do pogreške, na zaslonu će se prikazati kôd „ER” i dvije znamenke koje označavaju pogrešku.

Nastavite isključivanjem pećnice i odspajanjem iz utičnice, pričekajte nekoliko minuta, a zatim je ponovno spojite.

Ako pogreška nestane, možete nastaviti s upotrebom pećnice. Ako se to ne dogodi, nazovite službu za korisnike i priopćite im kôd (ERXX) koji vidite na zaslonu.

Pogreška



Dim

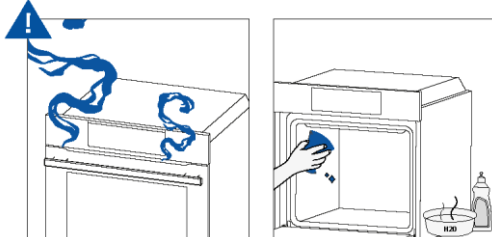

8. ZAŠTITA OKOLIŠA I ZBRINJAVANJE

8.1. ZBRINJAVANJE UREĐAJA



Ovaj uređaj označen je u skladu s Direktivom 2012/19/EZ o otpadnoj električnoj i elektroničkoj opremi (OEEO). Otpadna električna i elektronička oprema sadrži onečišćujuće tvari (koje mogu imati negativan učinak na okoliš) i bazne elemente (koji se mogu ponovno upotrijebiti). Važno je posebno obraditi otpadnu električnu i elektroničku opremu da bi se ispravno uklonili i odložili onečišćivači i vratili svi materijali. Pojedinci mogu imati važnu ulogu u postizanju cilja da OEEO ne postane ekološki problem. Treba se pridržavati nekoliko osnovnih pravila:

- oprema OEEO ne smije se zbrinjavati kao kućanski otpad;
- opremu OEEO potrebno je odnijeti na namjenska područja za prikupljanje kojima upravlja gradsko vijeće ili registrirano poduzeće.

U mnogim državama, velika se otpadna električna i elektronička oprema prikuplja i kao kućanski otpad. Pri kupnji novog uređaja, stari uređaj možete vratiti prodavaču koji će ga preuzeti besplatno, samo ako je uređaj iste vrste ili ima jednake funkcije kao i kupljeni uređaj.

8.2. ČUVANJE I POŠTOVANJE OKOLIŠA

Ako je to moguće, izbjegavajte prethodno zagrijavanje pećnice i uvijek je pokušajte napuniti. Izbjegavajte često otvaranje vrata pećnice, zato što se toplina iz prostora za pečenje raspršuje svaki put kada ih otvorite. Za znatnu uštedu energije, isključite pećnicu između 5 i 10 minuta prije planiranog završetka vremena pripremanja i upotrijebite zaostalu toplinu koja se nastavlja proizvoditi u pećnici. Brtve održavajte čistim i ispravnim, a da biste izbjegli rasipanje topline izvan prostora za pečenje. Ako imate ugovor o električnoj energiji s tarifom po satu, program odgođenog kuhanja omogućuje uštedu energije, prebacivanjem početka kuhanja u vremensko razdoblje s nižom tarifom.

9. UGRADNJA

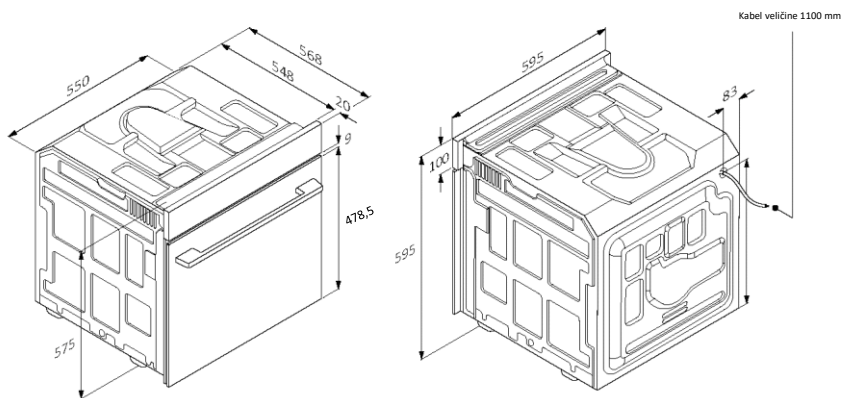

mm

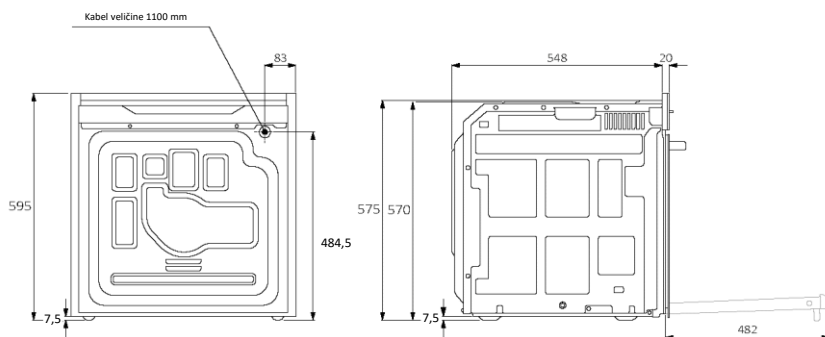

mm

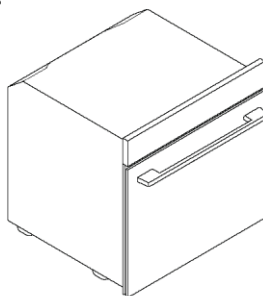
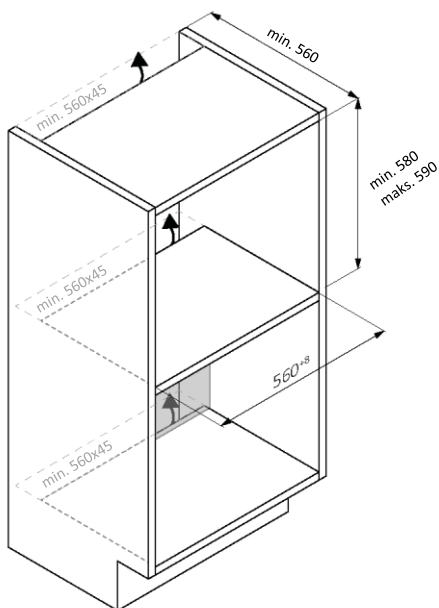
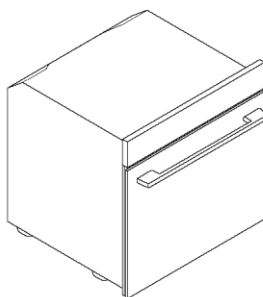
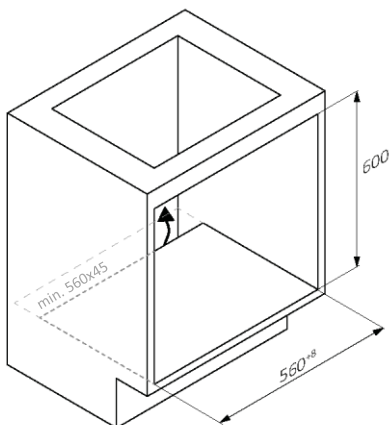

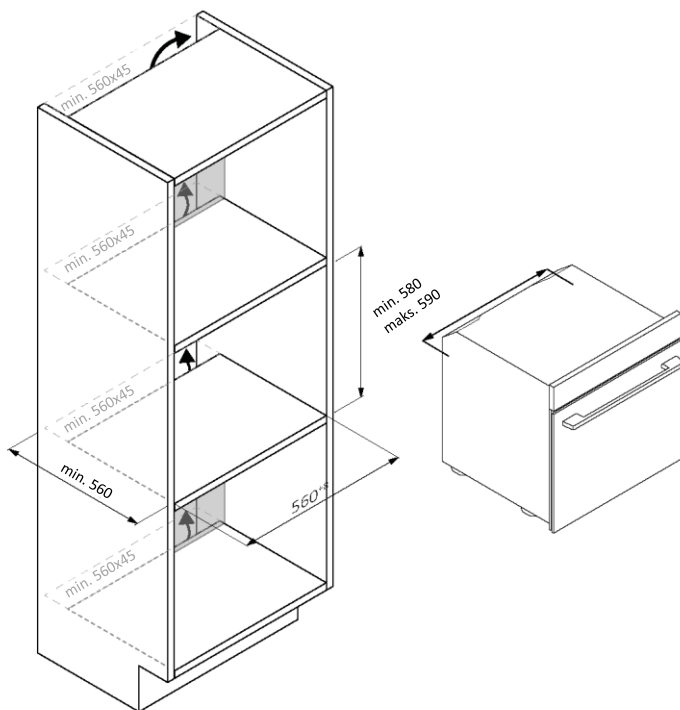

HR 51



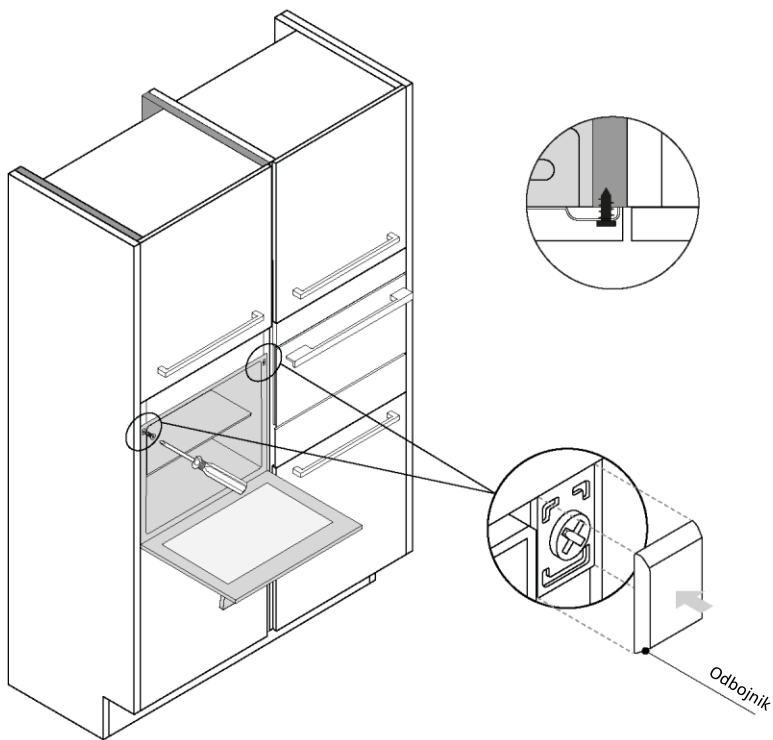

mm



VELKOMMEN

Tak, fordi du valgte vores produkt. Af hensyn til din sikkerhed og de bedste resultater bedes du læse denne vejledning omhyggeligt, inklusive sikkerhedsinstruktionerne, og gemme den til fremtidig opslag.

Før du installerer ovnen, skal du notere serienummeret, som du muligvis skal bruge til reparationer. Tjek for eventuelle skader under transporten, og kontakt en tekniker, hvis du er usikker, før du bruger ovnen. Hold emballagemateriale væk fra børn.

 **BEMÆRK:** Bemærk, at ovnens funktioner og tilbehør kan variere afhængigt af den model, du har købt.

SAMMENDRAG

1. SIKKERHEDSOPLYSNINGER

2. PRODUKTPRÆSENTATION

- 2.1. OVERSIGT OVER PRODUKTET
- 2.2. TILBEHØR
- 2.3. BETJENINGSPANEL
- 2.4. FORBINDELSE

3. INDEN DU STARTER

- 3.1. OPLYSNINGER FOR AT BEGYNDE
- 3.2. FØRSTE ANVENDELSE
- 3.3. INDLEDENDE RENGØRING

4. BETJENING AF PRODUKTET

- 4.1. SÅDAN VIRKER PRODUKTET
- 4.2. TILBEREDNINGSFUNKTIONER

5. RÅD VED MADLAVNING

- 5.1. GENEREL TILBEREDNINGSTABEL
- 5.2. EVERYDAY COOKING-TABEL

6. PLEJE OG RENGØRING

- 6.1. GENERELLE ANBEFALINGER
- 6.2. RENGØRING AF OVNEN
 - 6.2.1. INDE I OVNEN: rengøringsfunktioner
 - 6.2.2. UDEN FOR OVNEN: fjernelse og rengøring af glaslågen
- 6.3. RENGØRING AF TILBEHØR
- 6.4. VEDLIGEHOLDELSE

7. FEJLFINDING

8. MILJØBESKYTTELSE OG BORTSKAFFELSE

- 8.1. BORTSKAFFELSE AF APPARATET
- 8.2. SKÅN OG VÆRN OM MILJØET

9. INSTALLATION

1. SIKKERHEDSOPLYSNINGER

GENERELLE ADVARSLER

- Brug ikke en damprenser til rengøring.
- **⚠ FORSIGTIG:** For at undgå enhver fare forårsaget af utilsigtet nulstilling af termosikringen, bør apparatet ikke strømforsynes af en ekstern afbryderanordning, såsom en timer, eller være tilsluttet et kredsløb, der regelmæssigt tændes og slukkes
- Apparatet bliver varmt under brug. Vær forsigtig, og undgå at røre varmeelementerne inde i ovnen.

Brug i overensstemmelse med den tilsigtede brug

- Brug kun ovnen til det tilsigtede formål, dvs. kun til tilberedning af fødevarer. Enhver anden anvendelse, f.eks. som varmekilde, betragtes som forkert brug og derfor som farlig. Producenten kan ikke holdes ansvarlig for skader som følge af utilsigtet, forkert eller urimelig brug.

Begrænsninger for brug

- Apparatet kan anvendes af børn fra en alder på 8 år og af personer med nedsatte fysiske, sensoriske eller mentale evner eller med en manglende erfaring og viden, forudsat at de er under opsyn eller har modtaget vejledning i sikker brug af apparatet, samt at de forstår de farer, der er forbundet dermed. Børn må ikke lege med apparatet. Rengøring og vedligeholdelse må ikke udføres af børn uden opsyn.
- Apparatet må ikke må bruges af personer (inkl. børn) med nedsatte fysiske, sensoriske eller mentale evner, eller manglende erfaring og viden, medmindre de har modtaget vejledning i brug af apparatet af en person, der er ansvarlig for deres sikkerhed.
- Børn skal holdes under opsyn for at sikre, at de ikke leger med apparatet.
- **⚠ ADVARSEL:** Apparatet og dets tilgængelige dele kan blive varme under brug. Vær forsigtig, og undgå at røre varmeelementerne.

Børn under 8 år skal holdes væk, medmindre de er under konstant opsyn.

- **⚠ ADVARSEL:** De tilgængelige dele kan blive varme under brug. Små børn skal holdes væk.

ADVARSLER VED INSTALLATION

- Ovnen kan placeres højt i en skabssøjle eller under en bordplade.
- Før fastgørelse skal du sikre god ventilation i ovnrummet for at muliggøre korrekt cirkulation af den friske luft, der kræves til køling og beskyttelse af de indvendige dele. Lav de åbninger, der er angivet på illustrationerne afhængigt af beslagtypen. Fastgør altid ovnen til køkkenelementet med de skruer, der følger med apparatet.
- Der kræves ingen yderligere betjening/indstilling for at betjene apparatet ved de nominelle frekvenser.
- Apparatet må ikke installeres bag en afdækningslåge, da dette kan medføre overophedning.
- Ovnen skal afkobles ledningsnettet under installationen for at undgå overophedning.
- Hvis der er brug for producentens hjælp til at rette fejl, der opstår som følge af forkert installation, skal du være opmærksom på, at denne type assistance ikke dækkes af garantien. Installationsvejledningen til kvalificerede fagfolk skal følges.
- Forkert installation kan forårsage skade på mennesker, dyr eller ejendele. Producenten kan ikke holdes ansvarlig for sådanne skader .
- Installationen skal udføres af en kvalificeret tekniker, som skal kende og respektere de gældende love i installationslandet og producentens anvisninger.
- Når apparatet er blevet pakket ud, skal du altid kontrollere, at det ikke er beskadiget. I tilfælde af problemer skal du kontakte kundeservice inden installationen. Apparatet må ikke sluttes til ledningsnettet.
- Fjern emballagen, før apparatet tages i brug.
- Undgå at bruge ovnlågens håndtag til at løfte eller flytte apparatet under installationen.
- Indbygningsmøblerne og de tilstødende indbygningselementer skal kunne modstå temperaturer på 95 °C.
- Vi anbefaler, at du bærer beskyttelseshandsker under installationen for at undgå snitskader.

- Produktet må ikke installeres i åbne miljøer, der er udsat for atmosfæriske stoffer.
- Apparatet er designet til brug ved højdemeter under 2000 m.

ELEKTRISKE ADVARSLER

- Stikkontakten skal være egnet til den belastning, der er angivet på mærkaten, og skal have en tilsluttet og fungerende jordkontakt. Jordlederen er gulgrøn i farven. Denne handling bør udføres af en kvalificeret fagperson.
- Tilslutning til strømkilden kan ske med et stik eller med en fast installation med en omnipolær afbryder med kontaktadskillelse, der opfylder kravene til overspændingskategori III, mellem apparatet og den strømkilde, der kan holde til den maksimale tilsluttede belastning, og som er i overensstemmelse med gældende lovgivning.
- I tilfælde af inkompatibilitet mellem stikkontakten og apparatets stik, skal du bede en kvalificeret elektriker om at udskifte stikkontakten til en anden egnet type. Stikket og stikkontakten skal være i overensstemmelse med de gældende standarder i installationslandet.
- Det gul-grønne jordkabel må ikke afbrydes af afbryderen. Stikkontakten eller den omnipolære afbryder, der anvendes til tilslutningen, skal være let tilgængelig, når apparatet er installeret.
- Hvis netledningen er beskadiget, skal den udskiftes af producenten, dennes serviceagent eller en lignende kvalificeret fagperson for at undgå fare. Kontakt udelukkende kundeserviceafdelingen og kræve brug af originale reservedele, ved behov for reparation.
- Frakobl apparatet fra elforsyningen ved hovedkontakten, før der udføres arbejde eller vedligeholdelse af apparatet.
- **⚠ ADVARSEL:** Sørg for, at apparatet er slukket, inden du udskifter lyspæren for at undgå risikoen for elektrisk stød.
- Ovnen skal være slukket, inden de aftagelige dele fjernes. Efter rengøring skal delene samles igen i henhold til instruktionerne.
- Brug af elektriske apparater indebærer overholdelse af nogle grundlæggende regler:
 - Træk ikke i strømkablet for at frakoble produktet fra strømkilden.
 - Rør ikke apparatet med våde eller fugtige hænder eller fødder.

- Generelt frarådes det at anvende adaptere, flere stik og forlængerledninger.
- I tilfælde af funktionsfejl og/eller driftsfejl, skal du slukke apparatet. Pil ikke ved apparatet.
- **i BEMÆRK:** Da ovnen kan kræve vedligeholdelse, anbefales det, at du har en anden stikkontakt til rådighed, så ovnen kan tilsluttes denne, hvis den fjernes fra installationsplaceringen.
- Alle reparationer, installationer og vedligeholdelse, der ikke udføres korrekt, kan bringe brugeren i alvorlig fare.
- Producenten erklærer hermed, at denne ikke er ansvarlig for skader, hverken direkte eller indirekte skader, som følge af forkert installation, vedligeholdelse eller reparation. Endvidere er denne ikke ansvarlig for skader forårsaget af fravær eller afbrydelse af jordforbindelser (f.eks. elektrisk stød).
- **⚠ FORSIGTIG:** For at undgå enhver fare forårsaget af utilsigtet nulstilling af termosikringen, bør apparatet ikke strømforsynes af en ekstern afbryderanordning, såsom en timer, eller være tilsluttet et kredsløb, der regelmæssigt tændes og slukkes.
- Apparatet er ikke designet til at blive aktiveret af en ekstern timer eller et separat fjernbetjeningssystem.

BRUG OG VEDLIGEHOLDELSE

- Drypbakken opsamler rester, der drypper ned under madlavningen.
- Når du placerer risten i sideskinne, skal du kontrollere, at den korteste del af siden (mellem stoppet og yderkanten) er vendt ind i ovnen. Hvis risten har en dekorativ metalstang, skal du være opmærksom på at placere den på ydersiden af ovnen, så mærkets logo kan være synligt og læsbart. Se også billedet i [afsnittet Tilbehør](#) i denne brugervejledning for den korrekte placering.
- Brug ikke stærke skuremidler eller skarpe metalskrabere til at rengøre ovnlågens glas da de kan ridse overfladen, hvilket kan resultere i, at glasset knuses.
- Brug kun det termometer, der anbefales til denne ovn.
- Der kan dannes dug i ovnrummet eller på lågens glas under madlavningen. Dette er helt normalt. Hvis du vil reducere denne effekt, skal du vente 10-15 minutter efter at have tændt for apparatet, før du sætter mad ind i ovnen. Duggen forsvinder under alle omstændigheder, når ovnen når den ønskede tilberedningstemperatur.

- Tilbered grøntsagerne i en beholder med et låg i stedet for i en åben bradepande.
- Undgå at lade maden stå inde i ovnen i mere end 15-20 minutter efter afsluttet tilberedning.
- Et længerevarende strømsvigt under tilberedningen kan medføre en funktionsfejl på monitoren. Kontakt kundeservice i sådanne tilfælde.
- **⚠ ADVARSEL:** Ovnen må ikke fores med aluminiumsfolie eller engangsbeskyttelse, der kan købes i butikkerne. Aluminiumsfolie og anden beskyttelse, der er i direkte kontakt med den varme emalje, risikerer at smelte og ødelægge emaljen på indersiden.
- **⚠ ADVARSEL:** Fjern aldrig ovnlågens tætningsliste.
- **⚠ FORSIGTIG:** Genopfyld ikke ovnens bund med vand under tilberedningen, eller når ovnen er varm.
- Korrekt brug: Det anbefales ikke at anbringe fødevarer i direkte kontakt med ovnens skinner eller bakker. Anvend i stedet bagepapir og/eller særlige beholdere.

ADVARSLER (*FOR OVNE MED PYROLYSE)

- Fjern madrester inden rengøringen.
- **⚠ ADVARSEL:** Inden du starter det automatiske rengøringsprogram:
 - Rengør ovnlågen.
 - Fjern større madrester fra indersiden af ovnen med en fugtig svamp. Brug ikke rengøringsmidler.
 - Fjern alt tilbehør og teleskopskinnesættet (hvis dette er relevant).
 - Hæng ikke viskestykker på ovnen.
- Hvis du har en ovn med stegetermometer, skal du lukke hullet med den medfølgende møtrik, inden du starter rengøringsprogrammet. Luk altid hullet med møtrikken, når stegetermometeret ikke anvendes.
- Under pyrolyse (hvis dette er relevant): Ovnens overflader kan blive varmere end normalt, og børn bør holdes væk.
- Hvis der er monteret en kogeplade over ovnen, må du aldrig anvende kogepladen, mens pyrolyse-funktionen er i brug. Dette forhindrer, at kogepladen overopheder.

ADVARSLER for TRÅDLØST TERMOMETER

- Dette produkt er udelukkende til ovne. Det bør kun bruges som beskrevet i denne brugervejledning.

- RØR IKKE Preci Probe MED BARE HÆNDER LIGE EFTER TILBEREDNING. Bær altid ovenhandsker for at fjerne Preci Probe fra maden efter tilberedning.
- For at bruge termometeret korrekt er det vigtigt at indsætte termometerets metaldel helt ind i maden under tilberedningen, til det når den sorte keramikdel på termometerets spids.

Indsæt Preci Probe i maden
til dette punkt

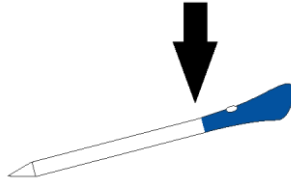

- Udsæt ikke metaldelen på Preci Probe direkte for den varme, der genereres af ovnen.
- Brug ikke Preci Probe i et andet apparat end den indbyggede ovn.
- Brug ikke Preci Probe i en mikrobølgeovn.
- Preci Probe kan rengøres og vaskes, men nedsæk det ikke længe i vand.
- Dette produkt er ikke beregnet til brug af personer på 12 år og yngre.
- Leverandøren er ikke ansvarlig for skader på Preci Probe på grund af forkert brug af enheden.
- Rengør Preci Probe før brug.
- Termometeret kan arbejde i dette temperaturområde: 10 °C til en indvendig maksimal temperatur på 100 °C for metaldelen. Den keramiske del kan komme op på 350 °C.
- Hvis temperaturen for Preci Probe overstiger 100 °C, stopper tilberedningen, og Preci Probe skal fjernes fra ovnen så hurtigt som muligt med handsker for at undgå beskadigelse af termometeret.

2. PRODUKTPRÆSENTATION

2.1. OVERSIGT OVER PRODUKTET

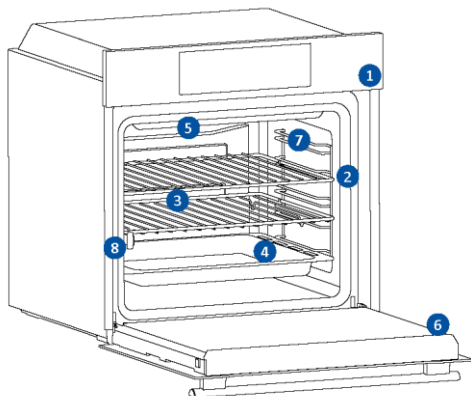

1. Betjeningspanel
2. Hyldepositionsnumre
3. Riste
4. Bageplader
5. Blæserdæksel
6. Ovnlåge
7. Hyldebærere på siden (hvis til stede: kun for fladt ovnrum)
8. Serienummer og QR-kode



Skriv dit serienummer her til fremtidig reference.

2.2. TILBEHØR

Hyldebærere på siden (kun hvis til stede*)

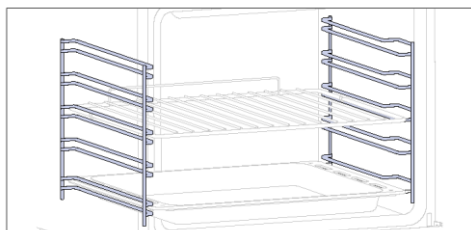

Sideskinnerne er placeret i begge sider af ovnrummet og er designet til, at bageplader og ovnrister kan placeres i dem under tilberedningen.

i BEMÆRK: 6 eller 7 niveauer afhængigt af modellen.

Bageplade (kun hvis til stede*)

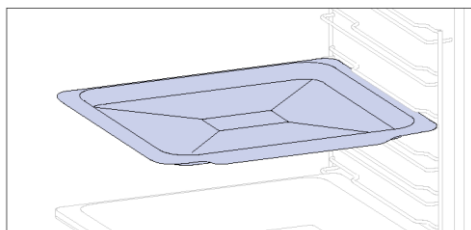

En bageplade er perfekt til at opnå hævning i bunden, så de er perfekte til småkager og kager på grund af det lave, flade design. Hvis du placerer den under en ovnrist, kan det hjælpe med at opsamle dryp og forebygge snavs i ovnen.

Metalrist

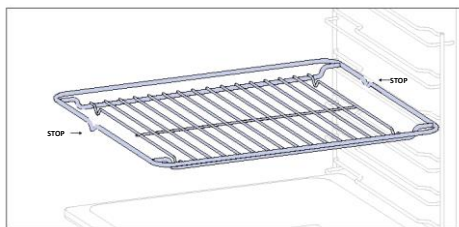

En metalrist i en ovn er en aftagelig, justerbar hylde, der kan bære forme og fade for jævn tilberedning, og som gør rengøringen nemmere. De kan bruges til at holde bageplader og bakker i forskellige størrelser til forskellige tilberedningsbehov.

Dyb bageplade

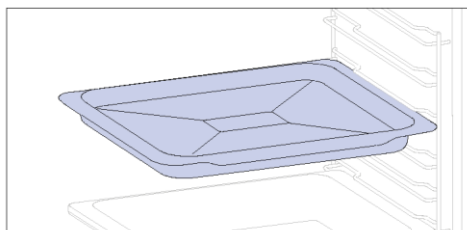

Den dybe bageplade er perfekt til opskrifter med tilsat væske eller lag, som f.eks. gryderetter eller stege. Bagepladens dybde er specielt designet til at sikre den ønskede konsistens af de fædevarer, der tilberedes i den.



Teleskopskinner

(kun hvis til stede*)

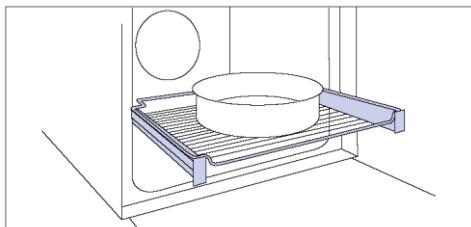

De teleskopiske ovnskinner er hylder, der kan udvides, så det er nemmere at placere eller fjerne ting uden at skulle række langt ind i en varm ovn. De giver større sikkerhed, stabilitet og kan justeres i forskellige højder.

Hængsler, der lukker/åbner blødt

(kun hvis til stede*)

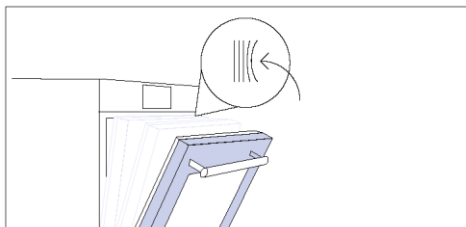

Hængsler, der lukker og åbner blødt, styrer lågens bevægelse, hvilket sikrer jævn bevægelse og forhindrer, at lågen smækker.

Dobbelt bakke – BBQ-tilstand

(kun hvis til stede*)

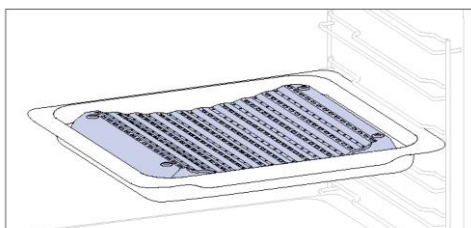

Den buede form tillader den optimale cirkulation af den fugt, der dannes under tilberedningen, så madens fugtighed forbliver høj. Der kan opnås en mere tør eller "våd" tilberedning alt efter den mængde vand, der hældes i bakken.

Dobbelt bakke – STEAM-tilstand

(kun hvis til stede*)

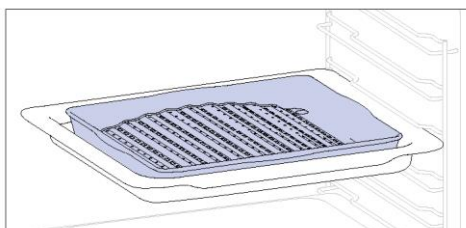

Den konvekse form er velegnet til at grille i ovnen ved høj temperatur (220°), hvilket muliggør et BBQ-resultat selv derhjemme med lidt røg takket være afdræningen af fedtstofferne på bunden af bakken.

Grillspyd (kun hvis til stede*)

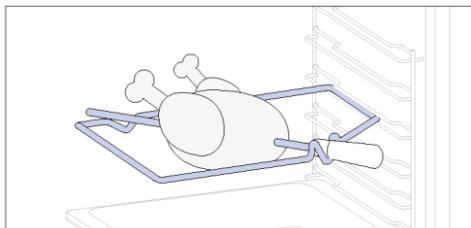

Det roterende spyd fungerer sammen med det øverste varmeelement, og når maden roteres, kan den tilberedes ensartet. Det egner sig bedst til mellemstore fødevarer. Ideel til at genfinde smagen af traditionelle stege.

Preci Probe (kun hvis til stede*)

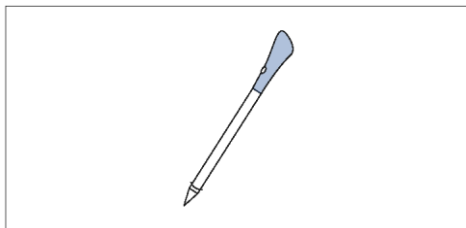

Dette termometer er en temperatursensor, der sættes ind i maden og tilsluttes til ovnen via et kabel, så du bedre kan kontrollere madens kerntemperatur under tilberedningen. Det bruges primært til fisk og kød.

Airfry-bakke (kun hvis til stede*)

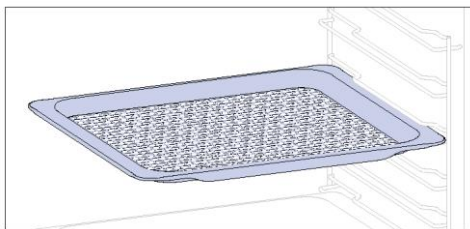

Airfry-bakken sikrer, at varm luft når maden jævnt og tredimensionelt, hvilket resulterer i en mere sprød overflade, samtidig med at mørheden bevares. Læg den oven på bagepladen for at opsamle saft og panering.

2.3. BETJENINGSPANEL

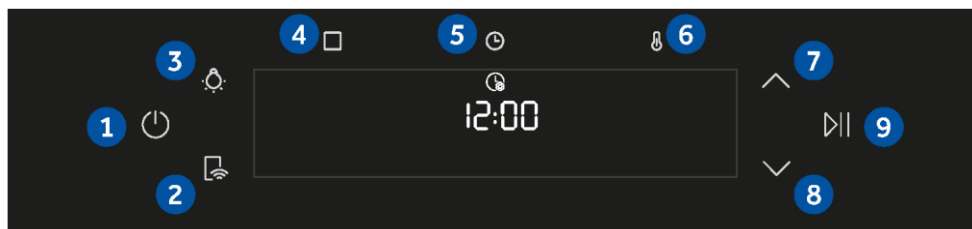









Funktioner og funktionsrangering kan variere fra model til model

1. Tænd/Sluk
2. Fjernbetjening
3. Lampe
4. Funktioner
5. Klokkeslæt
6. Temperatur
- 7/8. Navigationsknapper
9. Start/Pause

HOVEDFUNKTIONER

Betjeningspanelet har følgende hovedfunktioner:

Symbol	Funktion	Beskrivelse
	Tænd/Sluk	Tryk for at tænde/slukke ovnen.
	Fjernbetjening TIL/FRA	Tryk på knappen for at aktivere fjernbetjening, når ovnen er blevet parret med hOn-appen (via appen).
	Lys	Tryk for at tænde/slukke lyset i ovnrummet
	Funktioner	Tryk én gang for at få adgang til manuelle funktioner, to gange for Everyday cooking, tre gange for rengøringsmenu og fire gange for Wi-Fi-menu.
	Klokkeslæt	Tryk én gang for tilberedningens varighed, to gange for minuturet (tilgængelig i standbytilstand), tre gange for timerstart. I standbytilstand er køkkentimeren tilgængelig og, ved at trykke i 3 sek., Tiden på dagen.
	Temperatur	Tryk én gang for at kontrollere ovnrummets temperatur, to gange for at aktivere hurtig forvarmning (kun tilgængelig under ovnens forvarmingsfase).
	Navigationsknapper	Tryk på navigationsknapperne for at rulle mellem funktioner og for at justere parametrene.
	Start/Pause	Tryk for at starte/midlertidigt standse tilberedningen eller for at bekræfte funktionerne.

2.4. FORBINDELSE

Trådløs-parametre

Teknologi	Wi-Fi	Bluetooth
Standard	IEEE 802.11 b/g/n	Bluetooth v4.2, BR/EDR, BLE
Frekvensbånd [MHz]	2401÷2483	2402÷2480
Maksimal effekt [mW]	100	10

Trådløs-parametre for Preci Probe model et180

Teknologi	Bluetooth
Standard	Bluetooth v4.0 BLE
Frekvensbånd [MHz]	2400÷2480
Maksimal effekt [mW]	2,5 - (4dBm)

PRODUKTINFORMATION FOR NETVÆRKSUDSTYR

Produktets strømforbrug i netværksforbundet standby, hvis alle kablede netværksporte er tilsluttet, og alle trådløse netværksporte er aktiveret: 2,0 W

Sådan aktiveres trådløs netværksport:

Wi-Fi-modulet tænder, så snart brugeren trykker på tænd-knappen.

Sådan deaktiveres trådløse netværksporte:

Wi-Fi-modulet deaktiveres, så snart brugeren trykker på sluk-knappen. Wi-Fi kan også deaktiveres, når ovnen er tændt, ved at vælge "fra" i menuen Wi-Fi-indstillinger.

Candy Hoover Group Srl erklærer hermed, at radioudstyret er i overensstemmelse med direktiv 2014/53/EU og med de relevante lovkrav for det britiske marked. Du kan finde den fulde or af overensstemmelseserklæringen på følgende webadresse: www.candy-group.com



SÅDAN BETJENES APPEN

Dit apparat kan forbindes til dit trådløse hjemmenetværk og fjernbetjenes ved hjælp af appen. Tilslut dit apparat for at sikre, at det altid er opdateret med den nyeste software og de nyeste funktioner.

BEMÆRK

- Wi-Fi-ikonet blinker i 30 minutter, når ovnen er tændt. Du kan tilmelde produktet i denne periode.
- Sørg for, at dit Wi-Fi-hjemmenetværk er aktiveret.
- Du får trinvis vejledning – både på apparatet og din mobilenhed.
- Det kan tage op til 10 minutter at tilslutte din oven.
- Se appen for yderligere hjælp og fejlfinding.

Download på din smartphone.



REGISTRERING AF NY BRUGER

- Klik på "Registrer"
- Du kan registrere dig via dine SoMe-konti eller tilmelde dig med din personlige e-mailadresse

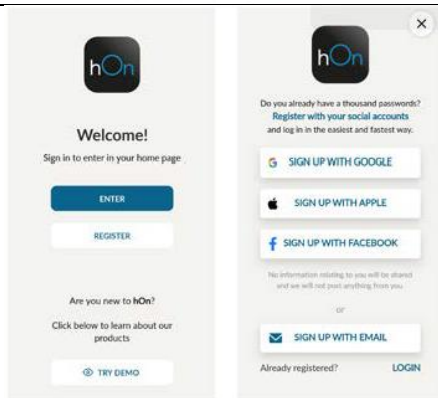

TILMELDING TIL HURTIG PARRING

Trin 1

- Vælg "Tilføj apparat".



Trin 2

- Tillad geolokation.

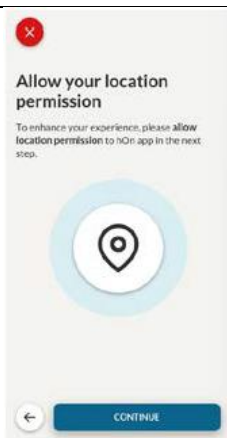
**Trin 3**

- Vælg ovnen fra apparatkategorien.

**Trin 4**

- Tænd dit apparat. Hvis det allerede er tændt, skal du slukke det og tænde det igen.



Trin 5

- hOn-appen begynder at søge efter dit husholdningsapparat, når det er tændt.

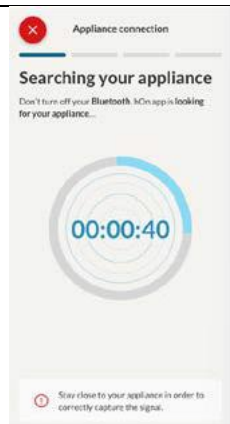

Trin 6.1-6.2

- Vælg dit husholdningsapparat, tryk på "tilslut", og vent et par sekunder.

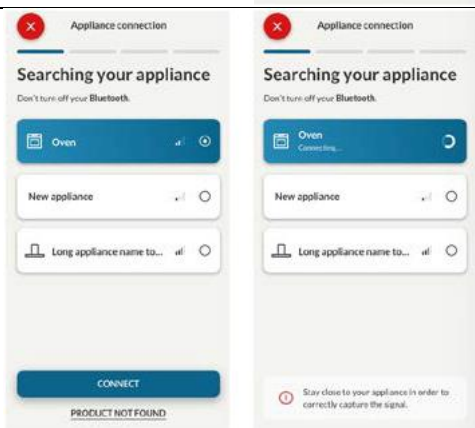

Trin 7

- Din ovn bliver fundet, og du kan betjene den via hOn.



📶 SÅDAN ÆNDRES WIFI-INDSTILLINGERNE

Når apparatet er tilsluttet, kan brugeren ændre Wi-Fi-indstillingerne mellem:

- **Wi-Fi TIL:** Det er kun muligt at overvåge ovnens status via appen.
- **Wi-Fi hOn:** Ovnens kan udelukkende bruges af App.
- **Wi-Fi FRA:** Ovnens er ikke tilsluttet, men stadig tilmeldt. Adgangsplysningerne til netværket er blevet gemt.
- **NULSTILLING AF WI-FI:** Forbindelsen er blevet nulstillet, og det er muligt at tilmelde apparatet på ny.

1. Tryk på □, og åbn Wi-Fi-menuen. "Til" vises på displayet.
2. "Til" vises på displayet.
3. Brug pilene, indtil "Fra" eller nulstillingsindstillingen "rSt" vises.

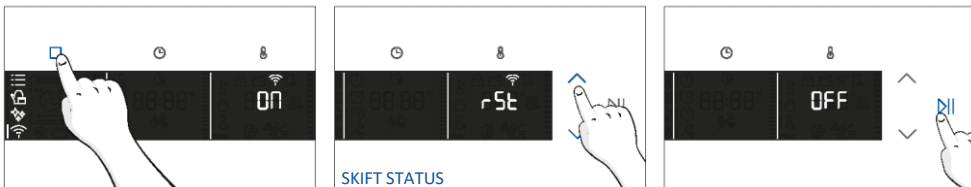

📱 FJERNBETJENING

Fjernbetjening giver brugerne flere forskellige fordele, herunder større bekvemmelighed, effektivitet og en bedre overordnet tilberedningsoplevelse ved at give dig mulighed for at betjene produktet direkte fra apparatet og hOn-appen.

Funktionen gør det muligt at bruge flere forskellige funktioner via din enhed, som f.eks. øjeblikkelig eller planlagt start af opskrifter eller madlavningsprogrammer, der allerede er tilgængelige i appen, realtidsovervågning af fremgangen for dine opskrifter, justering af de anvendte tilberedningsparametre, overvågning af tilberedning via termometeret, administration af gemte opskrifter via "Jolly-funktionen" på produktet (se relateret afsnit). Desuden er det muligt at modtage notifikationer, når programmer eller opskrifter er afsluttet. Fjernbetjeningen kan udelukkende aktiveres, når produktet er tilmeldt.

ⓘ BEMÆRK: Den er tilgængelig til alle tilberedningsfunktioner på produktet, undtagen gratin-, grill- og supergrillprogrammer.

Sådan aktiverer du fjernbetjeningen:

1. Tryk på □ for at vælge Wi-Fi-tilstand.
2. "tilslut" vises på displayet. Tryk på ⏻. "Tændt" begynder at blinke.
3. Tryk på ikonet ∨ for at vælge "hOn"-tilstand, og tryk på ⏻ for at aktivere fjernbetjeningen.
4. Tryk på □ for at afslutte "hOn"-tilstand.
5. Åbn appen, vælg et program og start tilberedningen. Under processen er det muligt at styre og ændre programparametrene fra både produktet og appen.



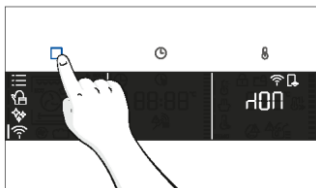

Det er også muligt at aktivere Fjernbetjening under tilberedningen ved at trykke på den tilhørende knap.

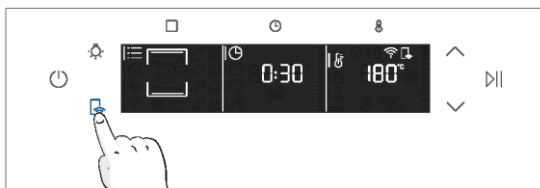

Sådan stopper du fjernbetjeningen:

Mens tilberedningsprogrammet er i gang, kan det stoppes direkte fra selve produktet ved at trykke på den tilsvarende knap på fjernbetjeningen, der fulgte med dit apparat.

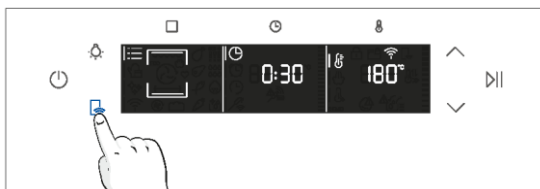

Du kan også stoppe tilberedningsprogrammet eksternt via appen ved at klikke på 'STOP'-knappen på displayenheden. Ovnene stopper automatisk tilberedningen.

BEMÆRK: Hvis brugeren stopper den igangværende tilberedning fra ovnen, vil den standsede tilberedning samtidig kunne ses i appen.



3. INDEN DU STARTER

3.1. OPLYSNINGER FOR AT BEGYNDE

Første gang du tænder for ovnen, vil du måske bemærke en smule røg. Bare rolig! Du skal bare vente på, at røgen forsvinder, før du bruger ovnen.

Sådan fungerer lågen

I forbindelse med funktioner, der bruger grillen, vil ovnen takket være dørkontaktteknologien automatisk sætte varmeelementerne på pause, når du åbner lågen, og fortsætte tilberedningen, når du lukker den.

Denne funktion er kun tilgængelig på specifikke ovnkonfigurationer. Alle modellerne med pyrolyse har denne funktion.

Ovnlågen forbliver låst hele tiden under pyrolyserengøringen. Hvis den ikke er låst, vil ovnen vise fejlkode 24 og sætte rengøringsfunktionen på pause.

Sådan fungerer belysningen

Ovnrummet er oplyst af en eller flere pærer, der typisk aktiveres, hver gang en tilberedningsfunktion starter.

På ovne, der er udstyret med dørkontakt (se nedenfor), tænder lyset automatisk, når lågen åbnes.

På ovne, der er udstyret med lampeknap, kan denne også bruges til at aktivere belysningen.

Hvis ovnlågen forbliver åben i mere end 10 minutter, slukkes lamperne automatisk.

Under pyrolyserengøring forbliver lyset slukket. *

Sådan fungerer køleblæseren

Køleblæseren fordeler varmen, sørger for, at ovnen og dens omgivelser ikke bliver for varme, og beskytter køkkenapparaterne mod virkningen af høje temperaturer. Derfor kan man stadig høre køleblæseren et stykke tid efter, at ovnen er slukket.

Den fungerer under og efter tilberedningsprogrammet i forhold til ovnens indvendige temperatur.

Når køleblæseren er i drift, udsender den normalt en sagte brummende eller summende lyd.

Du vil også kunne opleve, at der kommer en strøm af varm luft fra mellemrummet mellem ovnlågen og betjeningspanelet.

Under pyrolyserengøring, og når lågen er låst, er køleblæseren tændt. *



Under ØKO-funktion vil lyset være slukket.

(*kun for ovne med pyrolyse)





3.2. FØRSTE ANVENDELSE

Når apparatet tændes for første gang, er det første trin at indstille tidspunktet på dagen, vælge mellem 13 ampere eller 16 ampere og vælge lydniveau.

- **INDSTIL TIDEN:** Displayet vil vise den blinkende forudindstillede tid "12:00". For at ændre den skal du holde  nede og bruge pilene til at indstille den aktuelle time. Tryk på  for at bekræfte timer. Følg samme procedure for at indstille minutterne. Tryk på  for at bekræfte.



- **STRØMSTYRKE:** Som standard er ovnen indstillet til at arbejde med højere effekt, som er egnet til husholdninger med mere end 3 kW (16 A). Hvis dit hjem har lavere effekt, kan du ændre denne indstilling til  13 A. Denne indstilling påvirker, hvor hurtigt ovnen varmer op. Hvis du vælger den højeste indstilling (16 A), betyder det, at den varmer hurtigere op (fordi strømforbruget øges). På displayet vil du se to valgmuligheder: 13 A og 16 A. Væg din foretrukne indstilling ved hjælp af pilene. Tryk på  for at bekræfte.

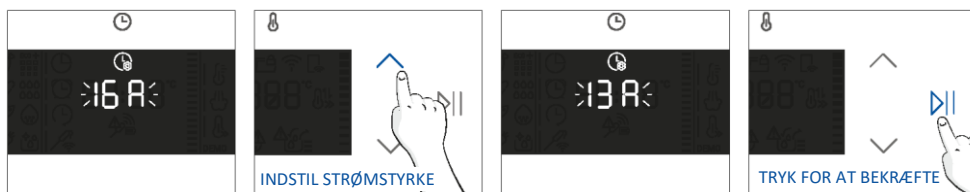

- **BEMÆRK:** Muligheden for at indstille strømstyrken er kun tilgængelig under den indledende installation. Se efterinstallationsvejledningen for at angive strømstyrken.

- **LYSSTYRKE:** Displayet viser symbolet "brig". Tallene repræsenterer niveauet af lysstyrkeintensitet, som kan redigeres ved hjælp af pilene. Tryk på  for at bekræfte.

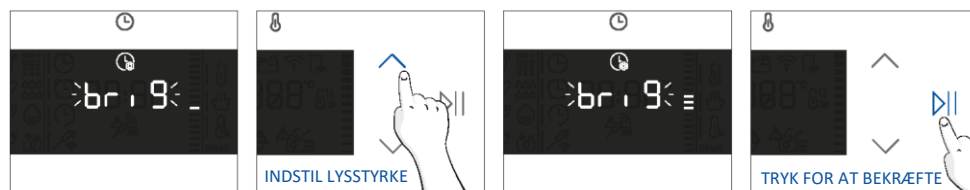

- **LYD:** Displayet viser symbolet "Lyd". Tallene repræsenterer niveauet af lydintensitet, som kan redigeres ved hjælp af pilene. Tryk på **⏸** for at bekræfte.

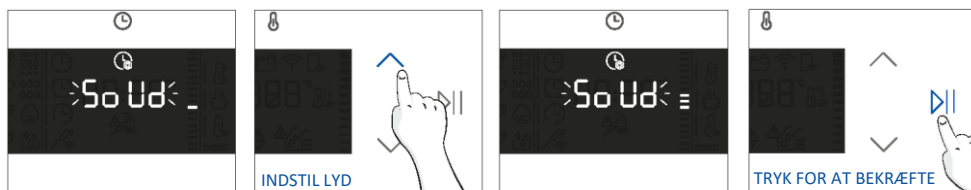

Det er muligt at gå tilbage til startindstillingerne ved at trykke på lampeknapen i 5 sekunder

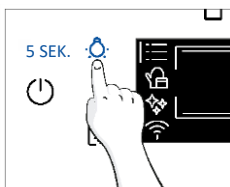

3.3. INDLEDENDE RENGØRING

Rengør ovnen, før den tages i brug første gang. Aftør udvendige overflader med en fugtig blød klud. Vask alt tilbehør, og aftør inde i ovnen med en opløsning af varmt vand og opvaskemiddel. Indstil den tomme ovn til den maksimale temperatur, og lad den stå i ca. 1 time, dette vil fjerne enhver tilbageværende lugt af ny elektronik.

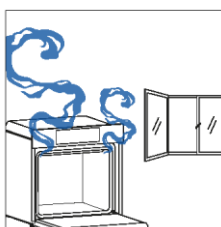
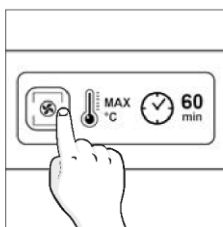
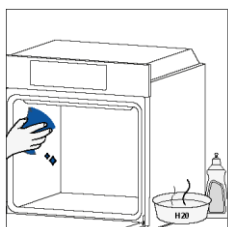

4. BETJENING AF PRODUKTET

4.1. SÅDAN VIRKER PRODUKTET

TÆND/SLUK FOR OVNEN

Tryk og hold nede på  for at TÆNDE/SLUKKE ovnen.







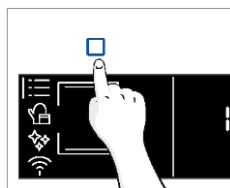

FUNKTIONSMENU



Få adgang til menuen Funktion ved at trykke på .

For at navigere i menuen skal du trykke så mange gange, som det er nødvendigt for at angive følgende indstillinger:









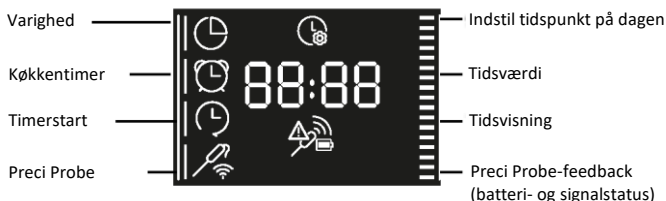
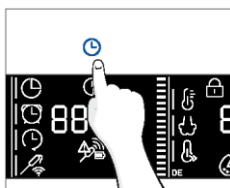









Symbol	Funktion	Beskrivelse
	HOVEDFUNKTIONER	Denne funktion gør det muligt at vælge det ønskede tilberedningsprogram ved hjælp af pilene. Tryk på  og  for at indstille tid og temperatur. Tryk på  for at starte funktionen. Klik igen for at sætte programmet på pause.
	FØDEVAREKATEGORIER	I denne menu kan du få adgang til 4 madlavningskategorier, der allerede er integreret i din ovn, ved hjælp af pilene. Displayet viser standardtid og -temperatur.
	WIFI	I denne tilstand kan du tilslutte din ovn til et netværk og tilmelde den med hOn-appen.
	RENGØRINGSFUNKTIONER	Denne funktion gør det muligt at vælge et rengøringsystem, der er tilgængeligt på din ovn.

MENUEN TID

Når du har valgt tilberedningsprogrammet, skal du åbne menuen Tid ved at trykke på . For at navigere i menuen skal du trykke så mange gange på , som det er nødvendigt for at angive følgende indstillinger:



BEMÆRK: Der kan ikke indstilles flere parametre på samme tid. Derfor forbliver kun det sidste sæt i hukommelsen, mens det forrige slettes.

Symbol	Funktion	Beskrivelse
	a) TILBEREDNINGSTID	Det gør det muligt at forudindstille den nødvendige tilberedningstid for den valgte opskrift. Tryk på  for at åbne menuen Tid. Tryk på  så mange gange, som det er nødvendigt for at vælge funktionen "Tilberedningstid". Brug derefter pilene til at regulere værdien, og tryk på  for at bekræfte. Nedtællingen starter ved slutningen af forvarmningen (hvis til stede). Under tilberedningsfasen er det muligt at ændre værdien for varighed ved at trykke på  og ved at bruge pilene. Når varigheden er udløbet, viser displayet "Slut", og tilberedningen stopper.
	b) MINUTUR	Giver mulighed for at bruge ovnen som alarm. Tryk på  for at åbne menuen Tid. Tryk på  så mange gange, du har brug for, for at vælge funktionen "Minutur". Brug derefter pilene til at regulere værdien, og tryk på  for at bekræfte. Under tilberedningsfasen er det muligt at ændre værdien for varighed ved at trykke på  og ved at bruge pilene. Tryk derefter på  for at genstarte tilberedningen. Når varigheden er udløbet, fortsætter tilberedningen, indtil den afbrydes manuelt. Denne funktion kan også indstilles, når ovnen er i standbytilstand, ved at trykke på  . Når funktionen er aktiveret, fungerer minuturet uafhængigt af ovnens tilberedningsfunktioner.
	c) TIMERSTART	Gør det muligt at vælge starttidspunktet for tilberedningen. Tryk på  for at åbne menuen Tid. Tryk på  så mange gange, du har brug for, for at vælge funktionen "Timerstart". Brug derefter pilene til at regulere værdien, og tryk på  for at bekræfte. BEMÆRK: Timerstart kan kun aktiveres, når tilberedningstiden er indstillet, og den er ikke tilgængelig med grillfunktioner.



a. TILBEREDNINGSTID

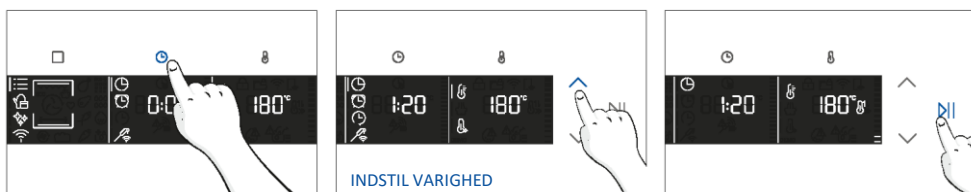



b. MINUTUR







c. TIMERSTART



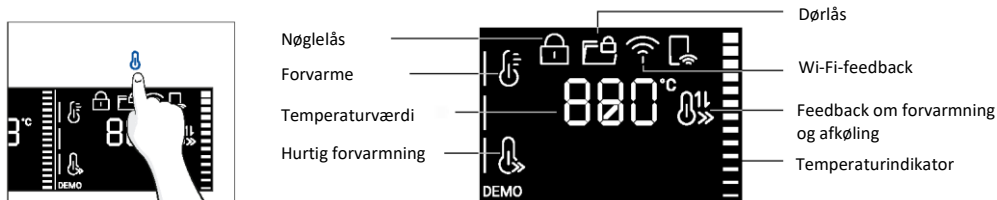

MENUEN TEMPERATUR

Når du har valgt tilberedningsprogrammet, skal du åbne menuen Temperatur ved at trykke på . For at navigere i menuen skal du trykke så mange gange på , som det er nødvendigt for at angive følgende indstillinger:

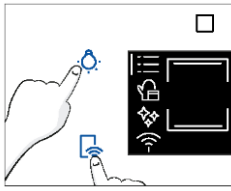

Symbol	Funktion	Beskrivelse
	TEMPERATUR	Tryk på  for at indstille temperaturen, og brug pilene til at regulere værdien.
	<u>HURTIG FORVARMNING</u>	Tryk to gange på  for at indstille den hurtige temperatur.

YDERLIGERE FUNKTIONER

Symbol	Funktion	Beskrivelse
	BARNELÅS	Denne funktion gør det muligt at låse skærmen for at forhindre uønsket brug af mindreårige. Tryk på og hold Lampe og Fjernbetjening nede for at aktivere skærmlåsen. Gør det samme for at deaktivere den. 
	FAVORITFUNKTION	For at gemme en favoritfunktion og vise den først, når ovnen tændes skal du holde Funktion nede i 5 sekunder

4.2. TILBEREDNINGSFUNKTIONER





INDSTILLINGEN HURTIG FORVARMNING







For at fremskynde forvarmningsfasen kan muligheden for hurtig forvarmning vælges ved at trykke på temperaturikonet i 3 sekunder efter at have valgt tilberedningsprogram og temperatur. Denne mulighed aktiverer en kombination af blæser og varmeelementer uanset den valgte tilberedningsfunktion.

For at spare energi vil blæseren i ovnrummet blive slået FRA, når hurtig forvarmning er aktiveret, indtil ovnen når den ønskede temperatur.

STANDARDKONFIGURATIONER

BEMÆRK: For funktioner, der kræver forvarmning, skal du sørge for, at alt tilbehør er fjernet i denne fase.

Symbol	Funktion	T °C-standard T °C-område	Foreslået hyldeposition	Forvarm	Forslag
	*Konventionel	200 °C 30-250 °C	L2/L3	Ja/Hurtig forvarmning	IDEEL TIL: kager, brød, kiks, quicher på ét niveau med både over- og undervarme. Kan bruges sammen med Preci Probe.
	Varmluft + blæser	50-250 °C	L2/L3/L4	Ja/Hurtig forvarmning	IDEEL TIL: stege, gryderetter, grøntsager og tærter med fugtigt fyld på ét niveau. Ideel til tilberedning af fødevarer med højt vandindhold. Kan bruges sammen med Preci Probe.
	Flere niveauer	160 °C 50-250 °C	L4 til enkelt niveau L2+L5 til dobbelt niveau L2+L4+L6 til tredobbelt niveau	Ja/Hurtig forvarmning	IDEEL TIL: kager, kiks og pizzaer på et eller flere niveauer. Ideel til at tilberede flere forskellige fødevarer. Kan bruges sammen med Preci Probe.
	Undervarme	50-230 °C	L2	Ja/Hurtig forvarmning	IDEEL TIL: creme caramel, buddinger og vandbad på ét niveau. Denne funktion kan også bruges til at afslutte en tilberedning. Kan bruges sammen med Preci Probe
	Undervarme + blæser	50-230 °C	L2	Ja/Hurtig forvarmning	IDEEL TIL: pizzaer, salte kager, tærter og fødevarer med flydende toppings på ét niveau. Kan bruges sammen med Preci Probe.

Symbol	Funktion	T °C-standard T °C-område	Foreslået hyldeposition	Forvarm	Forslag
	Grill	01-05	L6 til tynde fødevarer L5 til tykkere fødevarer	NEJ	IDEEL TIL: gratin, grillet kød, fisk, grøntsager. Denne funktion bruger kun det indvendige overvarmeelement. Brug med lukket låge. Læg en bakke under for at opsamle saft.
	**Supergrill	05 01-05	L6	NEJ	IDEEL TIL: store mængder pølser, bøffer og toastbrød. Hele området under grillelementet bliver varmt. Brug med lukket låge. Vend maden to tredjedele igennem tilberedningen (hvis nødvendigt).
	**Gratin (***)	200 °C 150-250 °C	L4/L5	Ja/Hurtig forvarm- ning	IDEEL TIL: hele stykker kød (steg) eller gratineret mad. Brug med lukket låge. Skub drypbakken ind under pladen for at opsamle saften. Vend maden halvvejs igennem tilberedningen.
	Flere niveauer +	150-250 °C	1. + 2. + 3. + 6. niveau	Ja/Hurtig forvarm- ning tilgæn- gelig	IDEEL TIL: tilberedning af en komplet menu, uden at forskellige lugte blandes. Fødevarerne behøver ikke at blive taget ud samtidigt. Se tilhørende afsnit (indsæt afsnitsnummer) for at få menuforslag
	*ØKO	190 °C 150-220 °C	3./4. niveau	NEJ	IDEEL TIL: Tilberedning af kød, fisk eller grøntsager Denne funktion gør det muligt at spare energi under tilberedning og holde maden fugtig og mør. Lampen i ovnrummet er slukket.
	Airfry(***)	200 °C 150-250 °C	3./4. niveau	NEJ	IDEEL TIL: tilberedning af frosne fødevarer eller panerede, delvist tilberedte fødevarer, som normalt steges. Takket være den dedikerede bakke kan den varme luft strømme jævnt over maden.

* Testet i overensstemmelse med EN 60350-1 med henblik på erklæring af energiforbrug og energiklasse.

**Brug med lukket låge.

(***) Afhængigt af ovnmodellen.

SPECIALFUNKTIONER

Symbol	Funktion	T °C-standard T °C-område	Foreslået hyldeposition	Forvarm	Forslag
	Jolly	-	-	-	Føj din favoritfunktion, der ikke allerede findes i ovnen, til den forudindstillede liste over funktioner. Du kan konfigurere den via hOn-appen.

Jolly-funktion

Jolly-funktionen betyder, at dette produkt tilbyder en oplevelse, der kan tilpasses fuldt ud. Det giver dig mulighed for at gemme dine personlige opskrifter direkte på ovnen. Du kan udføre disse opskrifter så ofte du vil, selv uden at skulle logge ind på appen.



Sådan indstilles Jolly-funktionen:

For at indstille Jolly-funktionen på din ovn skal du åbne appens opskriftssektion, vælge den opskrift, du vil bruge, og klikke på "Brug som Jolly-funktion".

Herefter kan du starte den fra produktet uden at bruge appen.

Du skal bare dreje funktionsknappen til Jolly-funktionen for at starte tilberedningsprocessen.

Displayet viser den forudindstillede temperatur.

Sådan ændres Jolly-funktionen:

Hvis du vil ændre en Jolly-funktion, skal du gå til appens opskriftssektion og vælge kortet for den opskrift, der er angivet som en Jolly-funktion. Tryk på knappen "Rediger" for at tilpasse opskriften og ændre indstillinger, der er angivet tidligere.

En pop op-meddelelse vil informere dig om, at for at gemme den nyligt ændrede Jolly-funktion skal du fjerne den tidligere. Hvis du bekræfter, slettes den tidligere Jolly-funktion, og de nye parametre gemmes på produktet og vil være synlige i appen.

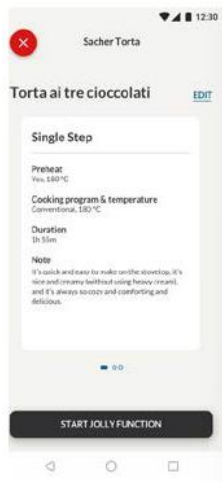

Sådan slettes Jolly-funktionen:

For at fjerne Jolly-funktionen fra ovnens brugergrænseflade skal du gå til appens opskriftssektion.

Ved at trykke på kortet med opskriften, der er angivet som en Jolly-funktion, er det muligt at slette den ved at klikke på den røde "Slet"-knap.

En pop op-meddelelse vil bekræfte handlingen og bede om din bekræftelse. Hvis du fortsætter, fjernes Jolly-funktionen, der er gemt på ovnen, og den vil ikke længere være tilgængelig i appen.

PRECI PROBE

Før brug skal du kontrollere opladningen af Preci Probe:

1. Sæt Preci Probe i opladeren, og luk låget.
2. Tilslut opladeren til en USB-strømkilde, som for eksempel en USB-adapter eller USB-stik på pc/Notebook med USB-kablet. Opladeren fungerer muligvis ikke korrekt med en powerbank på grund af dens automatiske sluk-funktion.
3. LED'en på opladeren tænder og blinker under opladning. Den slukker, når Preci Probe er fuldt opladet.

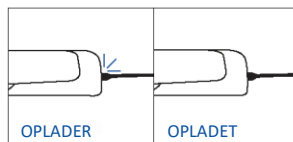
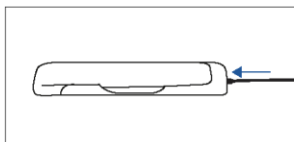
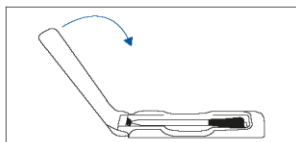

Sådan tilmelder du og bruger Preci Probe:

1. Sæt termometeret i maden.
2. Tryk på □ for at vælge den ønskede funktion, og tryk på ⏻ så mange gange, som det er nødvendigt for at vælge Termometer-ikonet.
3. Efter et stykke tid vil ovnen genkende termometerkoden. Tryk på ▶|, og brug pilene til at indstille måltemperaturen.
4. Tryk på ▶| for at bekræfte. Fra dette øjeblik vil ovnen bruge termometerets data til at overvåge madens indvendige temperatur.
5. Når den ønskede indvendige temperatur er nået, lyder alarmen, og ovnen slukker. Fjern forsigtigt termometeret fra maden.

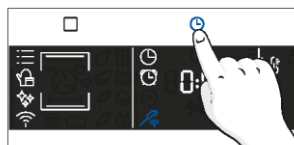
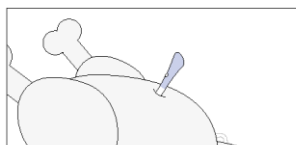

Tilberedningstips

Termometeret er udstyret med et enkelt målepunkt. Sæt det helt ind i maden med metalspidsen anbragt midt i maden. Placer dette punkt så tæt som muligt på den tykkeste (koldeste) del af maden for at overvåge tilberedningsprocessen nøjagtigt.

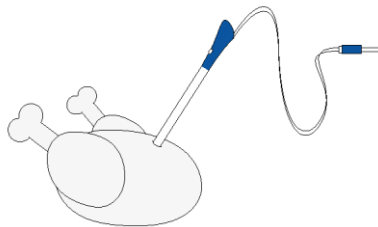

Termometeret kan bruges med manuelle funktioner (Statisk, Statisk + Blæser, Grill, Supergrill, Gratin og Flere niveauer), med MADLAVNINGSKATEGORIER (kød, fisk og grøntsager) og Gentle cooking.

Fødevarekategori	Foreslået kerne-T °C	Foreslået placering
Roastbeef	45 °C	Diagonalt i den tykkeste del.
Stegt kød	55 °C/60 °C/65 °C	I fødevarer med cylindrisk form (f.eks. oksesteg) placeres spidsen så tæt som muligt på det geometriske centrum
Fjerkræ	83-85 °C	I den tykkeste del af brystet
Fisk (hele/bøffer)	65 °C	Diagonalt i den tykkeste del
Brød/gryderetter	90 °C	Tæt på madens geometriske centrum

5. RÅD VED MADLAVNING

5.1. GENEREL TILBEREDNINGSTABEL

Kategori	Opskrift	Antal niveauer	Tilberedningsprogram	T °C	Forvarm	Tilbehør til madlavning	Pladeposition	Tilberedningstid efter forvarmning* (min.)
Sødt bagværk	Små kager/ muffins	1	Statisk – flere niveauer	175 °C 160 °C	J	Bageplade Bageplade	L3 L4	20-30 30-40
		2	Flere niveauer	150 °C		Bageplader + bradepander	L2+L5	30-40
		3	Flere niveauer	140 °C		Bageplader	L2+L4+L6	40-50
	Sandkager (26 cm Ø)	1	Statisk	170 °C	J	Metalrist + kageform	L2	30-40
			Flere niveauer	150 °C		Metalrist + kageform	L4	40-50
		2	Flere niveauer	150 °C		Metalriste + kageform	L1+L4	50-60
	Kiks/ shortbreads	1	Statisk – flere niveauer	150 °C 150 °C	J	Bageplade Bageplade	L3 L4	25-30 30-40
			2	Flere niveauer		140 °C	Bageplader + bradepander	L2+L5
		3	Flere niveauer	140 °C		Bageplader	L2+L4+L6	35-40
	Chouquettes	1	Statisk	190 °C	J	Bageplade	L4	25-35
		2	Flere niveauer	170 °C		Bageplade	L3	25-35
	Yorkshirebudding	1	Statisk	200 °C	J	Bageplade	L3	20-30
	Marengs	1	Flere niveauer	90 °C	J	Bageplade		90-160
	Macaron	1	Statisk	150 °C	J	Bageplade	L3	15-20
	Æbletærte	1	Statisk	185 °C	J	Metalrist + kageform	L2	60-70
		1	Flere niveauer	170 °C	J	Metalrist + kageform	L4	65-75
	Tarte tatin	1	Statisk	170 °C	J	Metalrist + kageform	L2	40-60
	Chokoladesoufflé	1	Statisk	200 °C	J	Bageplade + forme	L3	10-15
	Ostekage	1	Statisk	150 °C	J	Metalrist + kageform	L2	50-65
	Frosne croissanter	1	Statisk	180 °C	J	Bageplade	L3	20-25
2		Statisk	180 °C	Bageplader		L2+L5	25-35	
3		Flere niveauer	160 °C	Bageplader		L2+L4+L6	30-40	
Strudel, froszen	1	Statisk	210 °C	J	Bageplade	L3	30-45	
Brød og fladbrød	Toastbrød	1	Supergrill	5	N	Metalrist	L6	4-6
	Focaccia	1	Statisk	200 °C	J	Bageplade	L2 eller L3	25-35
	Brød, hele	1	Statisk	200 °C	J	Bageplade	L3	35-50

Kategori	Opskrift	Antal niveauer	Tilberedningsprogram	T °C	Forvarm	Tilbehør til madlavning	Pladeposition	Tilberedningstid efter forvarmning* (min.)
Salte tærter og gryderetter	Salte kager/quicher (26 cm Ø)	1	Statisk	200 °C	J	Metalrist + tærteform	L1 eller L2	30-50
		2	Flere niveauer	180 °C	J	Metalrist + tærteform	L1+L4	50-70
	Ostesoufflé	1	Statisk	200 °C	J	Bageplade + forme	L3	20-35
	Lasagne, frisk	1	Statisk	200 °C	J	Metalrist + ovnfast fad	L3	40-60
	Lasagne, frosset	1	Statisk	180 °C	J	Metalrist + ovnfast fad	L3	50-60
	Cannelloni, frosset	1	Statisk	180 °C	J	Metalrist + ovnfast fad	L3	45-55
	Bagt pasta	1	Gratin	200 °C	J	Metalrist + ovnfast fad	L4	20-30
Pizza	Pizza, frisk (bakke)	1	Statisk	250 °C	J	Bageplade	L2 eller L3	15-20
		1	Pizza	250 °C	N	Bageplade	L2 eller L3	18-25
	Pizza, frisk (bakke)	2	Flere niveauer	180 °C	J	Bageplader + bradepander	L2+L5	25-35
		Pizza, frisk (rund)	1	Statisk	250 °C	J	Bageplade	L2 eller L3
	Pizza, frisk (rund)	1	Pizza	300 °C	N	Bageplade	L2 eller L3	15-20
		2	Flere niveauer	180 °C	J	Bageplader + bradepander	L2+L5	30-40
	Pizza, frossen (tynd skorpe)	1	Statisk	220 °C	J	Metalrist	L3	10-15
		2	Flere niveauer	200 °C		Metalrist	L2+L5	15-25
3		Flere niveauer	180 °C	Metalrist		L2+L4+L6		
Pizza, frossen (tynd skorpe)	1	Pizza	200 °C	N	Metalrist	L2	10-15	
Kød og fjerkræ	Helstegt kylling (1-1,2 kg)	1	Gratin	220 °C	J	Metalrist/ L4 Placer bagepladen på L1 med 150 ml vand	L4	40-60
	Kyllingelår	1	AirFry**	220 °C	N	Airfry-bakke**	L4	30-50
	Stegt and	1	Gratin	200 °C	J	Metalrist + ovnfast fad	L3	50-60

Kategori	Opskrift	Antal niveauer	Tilberedningsprogram	T °C	Forvarm	Tilbehør til madlavning	Pladeposition	Tilberedningstid efter forvarmning* (min.)
Kød og fjerkræ	Hane	1	Gratin	220 °C	J	Metalrist Placer bagepladen på L1	L4	20-40
	Stegt kalkun	1	Gratin	200 °C	J	Metalrist + ovnfast fad	L3	50-60
	Spareribs (1000-1200 g)	1	Statisk	200 °C	J	Metalrist + ovnfast fad	L3	80-100
	Pølser	1	Supergrill	4	J	Metalrist	L5	40-50
	Oksefilet (1000-1500 g)	1	Gentle cooking**	60 °C	N	Metalrist + ovnfast fad	L3	60-80
	Roastbeef (500 g)	1	Gratin	220 °C	J	Bageplade	L3	20-40
	Farsbrød (1000-1500 g)	1	Statisk	180 °C	J	Bageplade	L3	40-50
	Stegt kylling med kartofler	1	Gratin	200 °C	J	Bradepande	L4	45-60
Fisk og skaldyr	Grillet skaldyr	1	Supergrill	4	N	Metalrist	L5	15-30
	Frosne fiskepinde	1	AirFry**	200 °C	N	Airfry-bakke**	L4	20-25
	Bagt fisk	1	ØKO	200 °C	N	Metalrist Placer bagepladen på L1	L3	40-60
Grøntsager	Grøntsagsgratin	1	ØKO	200 °C	N	Metalrist + ovnfast fad	L3	80-90
	Frosne pommes frites (300-500 g)	1	AirFry**	220 °C	N	Airfry-bakke**	L4	18-25
	Kartoffelgratin	1	Gratin	200 °C	J	Metalrist + ovnfast fad	L4	15-25
	Stegte kartofler	1	Statisk	200 °C	J	Bageplade	L4	30-50

Tilberedningstiderne kan variere alt efter forbrugerens opskrift og ingredienser.

*hvis forvarmning er påkrævet



** Afhængigt af ovnmodellen.

BEMÆRK: Til tilberedning af kager, quicher og andre opskrifter, der kræver en form eller en beholder i 2 niveauer, skal du placere dem forskudt: den øverste bakke i venstre side og den nederste bakke i højre side.

5.2. EVERYDAY COOKING-TABEL

Menuen Fødevarekategori gør det muligt at tilberede en lang række opskrifter uden at forvarme ovnen, takket været de dedikerede tilberedningsprogrammer, som er beregnet til behovene i hver enkelt kategori.

Når du har valgt tilberedningsprogrammet, vises standardtiden, som kan ændres ved at dreje knappen til højre. Tilberedningstemperaturen kan ændres ved at trykke på det dedikerede ikon. Begge parametre kan indstilles inden for et begrænset område som vist i tabellen nedenfor.

Symbol	Beskrivelse	Forvarm	Pladepo- sition	Temperatur- område (°C)	Tidsom- råde (min.)	Kødtermometer- temperatur (hvis tilgængelig)	Beskrivelse
	Kød	NEJ	2-3-4	180-200	20-30	55-85 °C	Til okse-, kalve- og flæskesteg, fjerkræ og udsækninger af kød.
	Fisk	NEJ	3-4	160-180	15-45	55-65 °C	Til hele fisk og fileter.
	Grøntsager	NEJ	3-4	180-200	30-80	70-90 °C	Til ristede grøntsager og kartofler

i BEMÆRK: Hvis der, efter ovnen er slukket, er behov for at fortsætte tilberedning, anbefales det at undgå brugen af everyday cooking-programmer og i stedet bruge [standardfunktioner](#).

Opskrift	Portionsstørrelse	Tilberedningsprogram	T °C	Tilbehør til madlavning	Pladeposition	Tilberedningstid (min.)
Oksesteg	500-800 g	Kød	190 °C	Metalrist	L3	30-40
Oksefilet	200 g	Kød		Metalrist	L3	
Farsbrød	1000-1500 g	Kød	180 °C	Metalrist	L3	40-50
Beef wellington (indbagt oksemørbrød)	500 g	Kød	200 °C	Metalrist	L3	50-80
Flæskesteg	800-1000 g	Kød	200 °C	Metalrist	L3	40-70
Spareribs	1000-1200 g	Kød	200 °C	Metalrist	L3	80-100
Lammekrone	800-1000 g	Kød	200 °C	Metalrist	L3	60-80
Lammekølle	1500-2000 g	Kød	190 °C	Metalrist	L3	80-100
Laksefileter	200-600 g	Fisk	170 °C	Bageplade	L3	20-35
Tunbøffer	600 g (ca. 4 stk.)	Fisk	180 °C	Metalrist	L3	10-20
Sværdfiskebøffer	700 g (ca. 4 stk.)	Fisk	200 °C	Bageplade	L3	15-20
Torskefilet	600 g (ca. 4 stk.)	Fisk	150 °C	Bageplade	L3	10-20
Havbrasen, hel	1	Fisk	170 °C	Bageplade	L3	35-45
Havbrasen, filet	600 g (ca. 4 stk.)	Fisk	150 °C	Bageplade	L3	10-20
Havaborrefilet	600 g (ca. 4 stk.)	Fisk	150 °C	Bageplade	L3	10-20
Saltbagt fisk	1	Fisk	220 °C	Bageplade	L3	30-40
Fiskespyd	8 stk.	Fisk	150 °C	Metalrist	L3	20-30
Fylt blæksprutte	4 stk.	Fisk	180 °C	Bageplade	L3	25-40
Helt brød	1	Bagværk	200 °C	Metalrist	L3	35-50
Rugbrød	1	Bagværk	190 °C	Metalrist	L3	35-50
Sandwichbrød	1	Bagværk	200 °C	Metalrist	L3	35-50
Frosne flutes	1	Bagværk	200 °C	Metalrist	L3	15-25
Frosne butterdejsnacks	1	Bagværk	190 °C	Metalrist	L3	20-30
Fennikel	1 bakke	Grøntsager	200 °C	Metalrist	L3	30-40

Opskrift	Portionsstørrelse	Tilberedningsprogram	T °C	Tilbehør til madlavning	Pladeposition	Tilberedningstid (min.)
Bagte grøntsager	1 bakke	Grøntsager	190 °C	Metalrist	L3	40-45
Blomkål	1 bakke	Grøntsager	190 °C	Metalrist	L3	40-50
Græskar, i tern	1 bakke	Grøntsager	200 °C	Metalrist	L3	30-40
Fyldte peberfrugter	1 bakke	Grøntsager	180 °C	Metalrist	L3	70-80
Fyldt zucchini	1 bakke	Grøntsager	190 °C	Metalrist	L3	35-45
Gulerodsstave	1 bakke	Grøntsager	180 °C	Bageplade	L3	35-40
Broccoli	1 bakke	Grøntsager	190 °C	Bageplade	L3	30-40
Ratatouille	1 bakke	Grøntsager	190 °C	Metalrist	L3	40-45
Grøntsagsflan	6 ramekiner	Grøntsager	180 °C	Bageplade + forme	L3	25-35



6. PLEJE OG RENGØRING

6.1. GENERELLE ANBEFALINGER

Regelmæssig rengøring kan forlænge dit apparats livscyklus. Vent til ovnen er afkølet, før du foretager manuel rengøring.

- Efter hver brug af ovnen vil et minimum af rengøring hjælpe med at holde ovnen helt ren.
- Ovnen må ikke fores med aluminiumsfolie eller engangsbeskyttelse, der kan købes i butikkerne. Aluminiumsfolie eller enhver anden beskyttelse, der er i direkte kontakt med den varme emalje, risikerer at smelte og ødelægge emaljen på indersiden.
- Med henblik på at forebygge overdreven tilsmudsning af ovnen med en deraf følgende stærk lugt af røg frarådes brug af ovnen ved meget høje temperaturer. Det er bedre at forlænge tilberedningstiden og sænke temperaturen lidt.
- Ud over det tilbehør, der følger med ovnen, anbefaler vi, at du kun bruger køkkentøj og bageforme, der er modstandsdygtige over for meget høje temperaturer.

6.2. RENGØRING AF OVNE

6.2.1. INDE I OVNE: rengøringsfunktioner

 **Pyrolyserengøring** (*afhængigt af ovnmodellen)

Denne proces er afhængig af den kemiske proces af samme navn, som omfatter nedbrydning af komplekse stoffer ved anvendelse af varmebehandling.

Når den først er startet, låser den automatisk ovndøren og hæver hurtigt temperaturen til 410 °C. Ved afslutningen af rengøringsprogrammet er det eneste, der er tilbage i ovnrummet, en minimal aflejring af støv, som let kan tørres af med en fugtig klud.

Hvordan virker det:

1. Fjern alt tilbehør fra ovnen, såsom gitre, sidehylder og skruer til sidehylder (*);
 2. Drej funktionsknappen til . Drej drejeknappen for at indstille pyrolyseprogrammet. Lad funktionen køre i den forudindstillede tid. Ovnen forbliver låst under denne proces og den efterfølgende afkølingsproces.
 3. Når apparatet er afkølet, rengøres ovnens indvendige overflader med en klud.
- ▲ ADVARSEL:** Sørg for, at apparatet er afkølet, før du rører ved det. Vær forsigtig med alle varme overflader, da der er risiko for forbrændinger. Brug destilleret vand eller drikkevand.

(*) kun for modeller med 7 niveauer.

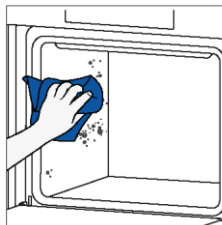
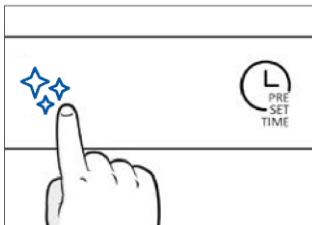
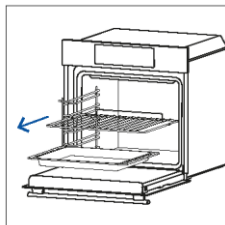

H2O Clean

H2O Clean-funktionen er beregnet til at håndtere let snavs på en nem måde og levere en hurtig og miljøvenlig løsning til rengøring af ovnrummet ved hjælp af damp.

Hvordan virker det:

1. Hæld 100 ml vand i prægningen i bunden af ovnen.
2. Drej knappen til . Drej om nødvendigt drejeknappen for at indstille Hydro clean-programmet. Lad funktionen køre i den forudindstillede tid.
3. Lad ovnen køle af ved afslutningen af rengøringsprocessen.
4. Når apparatet er afkølet, rengøres ovnens indvendige overflader med en klud.
5. **▲ ADVARSEL:** Sørg for, at apparatet er afkølet, før du rører ved det. Vær forsigtig med alle varme overflader, da der er risiko for forbrændinger. Brug destilleret vand eller drikkevand.

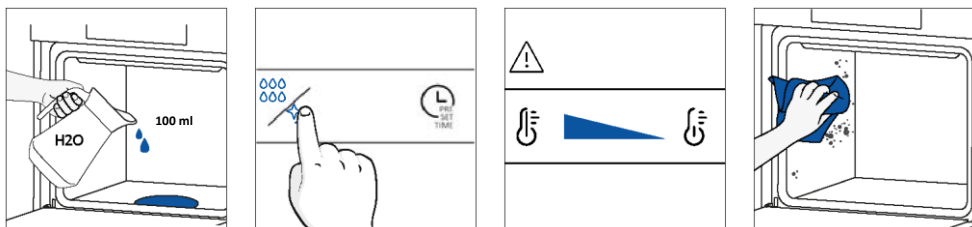

Katalyserengøring

Ovnrummet er beklædt med katalysepaneler, der giver dig den fordel, at du aldrig behøver at kæmpe med en snavset ovn.

Panelerne er belagt med en specialfremstillet emalje, der har en mikroporøs struktur, der kan absorbere fedt fra stænk.

Ved hjælp af en kemisk katalyserreaktion omdanner de effektivt det absorberede fedt til gaselementer, når de udsættes for høje temperaturer.

Anbefaling: Overvej at udskifte katalysepanelerne efter cirka tre års brug, især hvis du bruger din ovn til to til tre tilberedningsprogrammer om ugen. Dette sikrer optimal ydeevne og renhed.

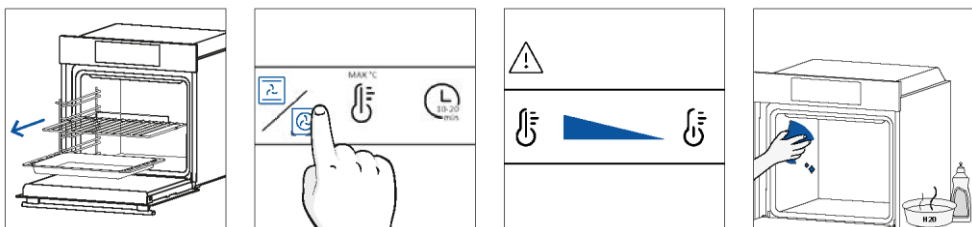

6.2.2. UDEN FOR OVNEN: fjernelse og rengøring af glaslågen

1. Anbring lågen i en vinkel på 90°. Drej hængslets låsetapper udad fra ovnen.

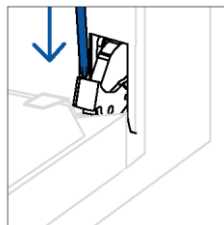
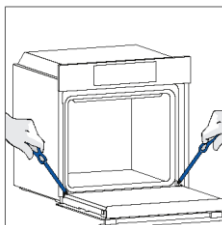

2. Anbring lågen i en vinkel på 45°. Tryk samtidigt på de to knapper på begge sider af lågens sider, og træk mod dig selv for at fjerne det øverste dæksel på glaslågen.

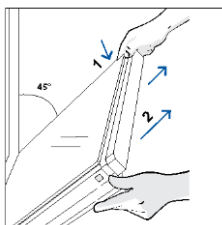

3. Fjern forsigtigt ovnglasset, og start med det inderste. Under proceduren skal du holde fast i glassene med begge hænder og placere dem på en polstret flad overflade (f.eks. på et stykke stof).

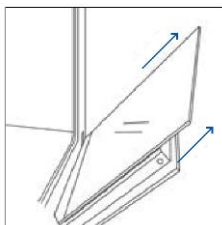

4. **▲ ADVARSEL:** Det yderste glas kan ikke tages af.

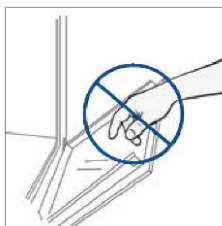

5. Rengør glasset med en blød klud og egnede rengøringsmidler.



6. Sæt glaspanelerne på igen, og sørg for, at "Low-E"-etiketten er korrekt læsbar og placeret på den nederste venstre side af lågen, i nærheden af venstre hængsel. På denne måde forbliver den trykte etiket på det første glas på indersiden af døren.

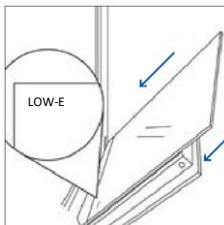

7. Sæt det øverste dæksel til glaslågen på igen ved at skubbe det indad, indtil du hører et klik fra de to knapper i siden.

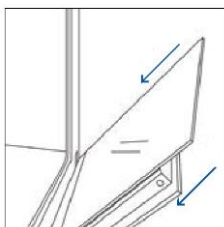

8. Bring derefter lågen tilbage til 90°, og drej hængslets låsetappe indad mod ovnens inderside.

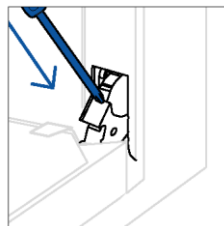
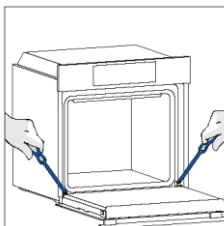

6.3. RENGØRING AF TILBEHØR

Sørg for at rengøre tilbehøret grundigt efter hver brug, og tør det med et håndklæde. Hvis der er snavs, som ikke kan fjernes, kan du overveje at lægge tilbehøret i blød i en blanding af vand og sæbe i ca. 30 minutter, før du vasker det igen.

RENGØRING AF SIDESKINNERNE:

– Model med 6 niveauer

1. Fjern sideskinnerne ved at trække dem i pilens retning.
2. Sideskinnerne rengøres ved at vaske dem i opvaskemaskinen eller bruge en våd svamp og sørge for, at de tørres efterfølgende.
3. Efter rengøringen skal du indsætte sideskinnerne i omvendt rækkefølge.

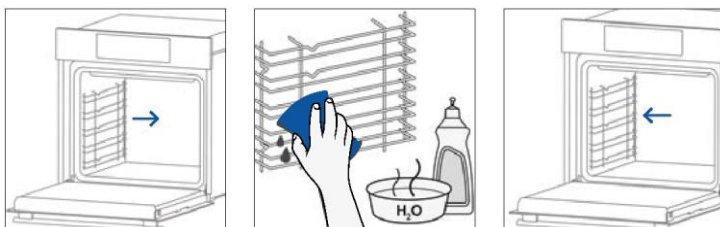

– Model med 7 niveauer

1. Fjern sideskinnerne ved først at trække den forreste del i pilens retning og løsne den bagerste del fra skruerne.
2. Sideskinnerne rengøres ved at vaske dem i opvaskemaskinen eller bruge en våd svamp og sørge for, at de tørres efterfølgende.
3. Efter rengøringsprocessen monteres sideskinnerne i omvendt rækkefølge: Anbring den bagerste del mellem skruerne, og skub den forreste del i pilens retning.

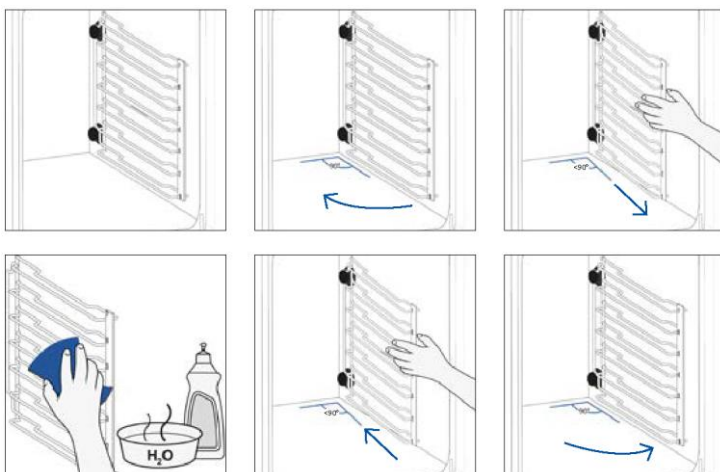

6.4. VEDLIGEHOLDELSE

UDSKIFTNING AF KOMPONENTER

Udskiftning af den øverste pære:

1. Tag ovnen ud af stikkontakten.
2. Fjern lampens glasdæksel.
3. Tag pæren ud.
4. Udskift pæren med en ny af samme type.
5. Sæt lampens glasdæksel på igen.
6. Sæt ovnen i stikkontakten igen.

Trin 1

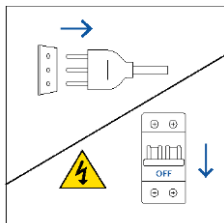

Trin 2

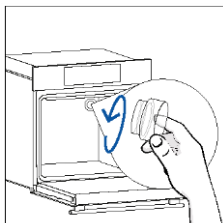

Trin 3

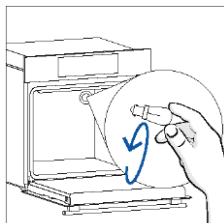

Trin 4

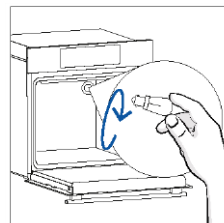

Trin 5

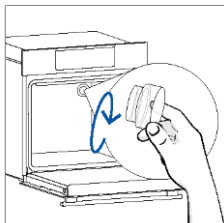

Trin 6

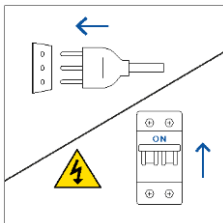

Dette produkt indeholder en eller flere lyskilder i energiklasse G (Lampe)



Udskiftning af pæren i siden:

1. Tag ovnen ud af stikkontakten.
2. Brug en flad skruetrækker ved at placere den på siden af beskyttelsesglasset, og tryk forsigtigt for at fjerne det.
3. Tag forsigtigt fat i bunden af pæren.
4. Sæt den nye pære i.
5. Sæt beskyttelsesglasset på igen ved at trykke forsigtigt på det, indtil det er låst på plads.
6. Sæt ovnen i stikkontakten igen.

Trin 1

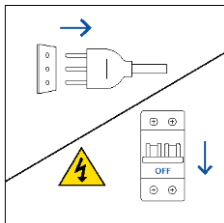

Trin 2

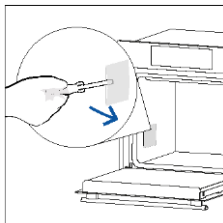

Trin 3

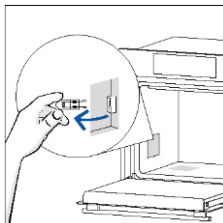

Trin 4

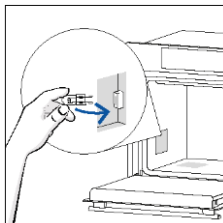

Trin 5

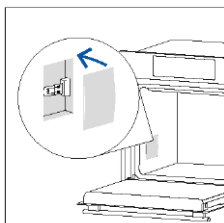

Trin 6

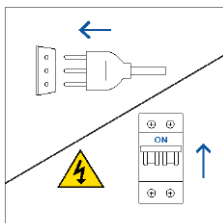

Dette produkt indeholder en eller flere lyskilder i energiklasse G (Lampe)

7. FEJLFINDING

Hvis der under brug af ovnen opstår en fejl, vil displayet vise koden "ER" efterfulgt af to cifre, som identificerer fejlen.

Fortsæt ved at slukke for ovnen og trække stikket ud, vent et par minutter, og tilslut den derefter igen. Hvis fejlen forsvinder, kan du genoptage brugen af ovnen. Hvis fejlen ikke forsvinder, skal du kontakte kundeservice og oplyse den kode (ERXX), du ser på displayet.

Fejl



Røg

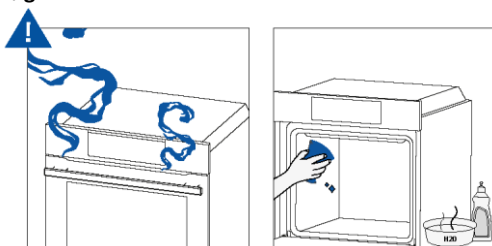

8. MILJØBESKYTTELSE OG BORTSKAFFELSE

8.1. BORTSKAFFELSE AF APPARATET



Dette apparat er mærket i overensstemmelse med EU-direktiv 2012/19/EU vedrørende elektrisk og elektronisk udstyr (WEEE). WEEE indeholder både forurenende stoffer (som kan have en negativ indvirkning på miljøet) og grundelementer (som kan genbruges). Det er vigtigt, at WEEE-udstyret gennemgår specifikke behandlinger for at fjerne og bortskaffe de forurenende stoffer korrekt og genvinde alle materialerne.

Den enkelte privatperson kan spille en vigtig rolle for at sikre, at WEEE-udstyr ikke bliver et miljøproblem. Det er vigtigt at følge nogle få grundlæggende regler:

- WEEE-udstyr må ikke behandles som husholdningsaffald.
- WEEE-udstyr skal medbringes til dedikerede indsamlingsområder, der forvaltes af kommunen eller en registreret virksomhed.

I mange lande kan der være indsamling af storskrald til stort WEEE-udstyr. Når du køber et nyt apparat, kan det gamle returneres til leverandøren, som skal modtage det uden beregning, så længe apparatet er af samme type og har samme funktioner som det købte.

8.2. SKÅN OG VÆRN OM MILJØET

Hvis det er muligt, skal du undgå forvarmning af ovnen og altid forsøge at fylde den.

Åbn ovnlågen så sjældent som muligt, fordi varmen fra ovnrummet spredes, hver gang den åbnes. For at opnå en betydelig energibesparelse slukkes ovnen mellem 5 og 10 minutter før den planlagte afslutning af tilberedningstiden, og restvarmen, som ovnen fortsætter med at generere, anvendes.

Hold tætningerne rene og i orden for at undgå varmespredning uden for ovnrummet. Hvis du har en elforsyning med en timetakst, gør programmet "forsinket madlavning" energibesparelser enklere og flytter tilberedningsprocessen til at starte ved den reducerede takst.

9. INSTALLATION

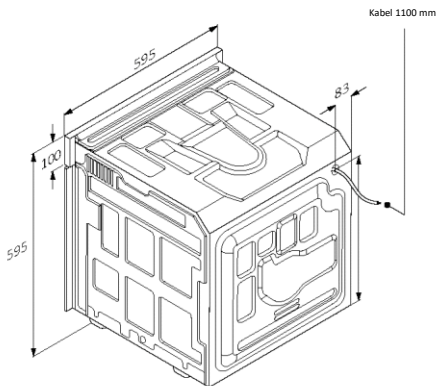
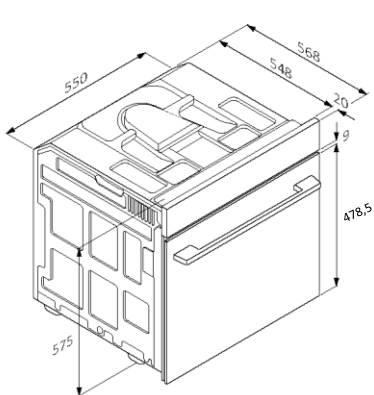

mm

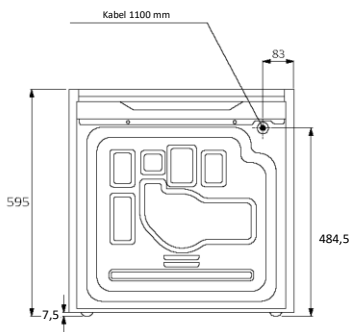

Vista posteriore

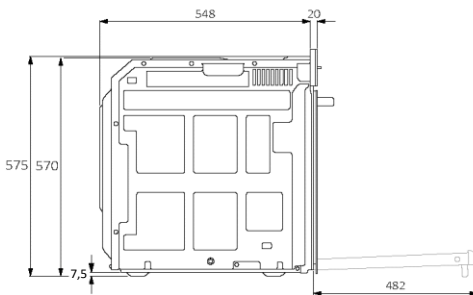

Vista laterale

mm



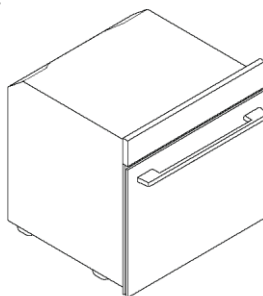
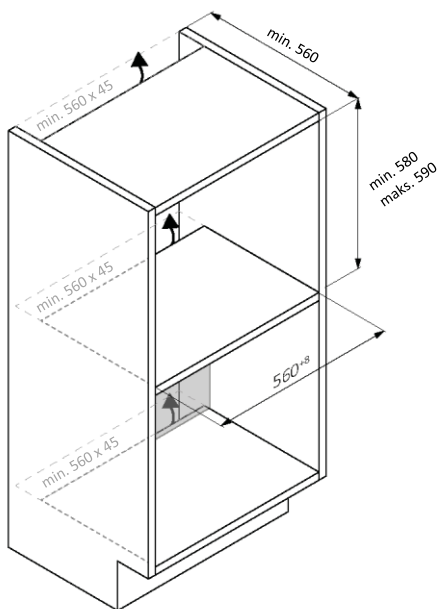
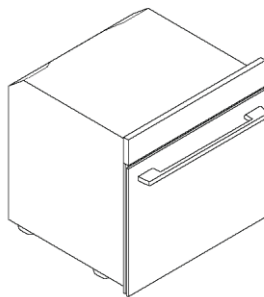
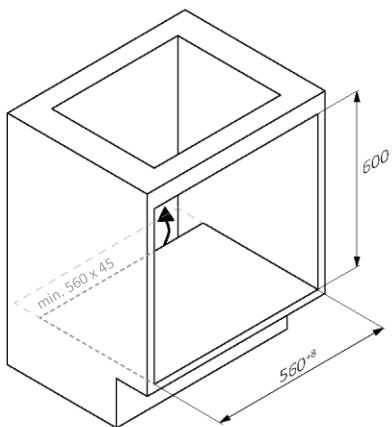

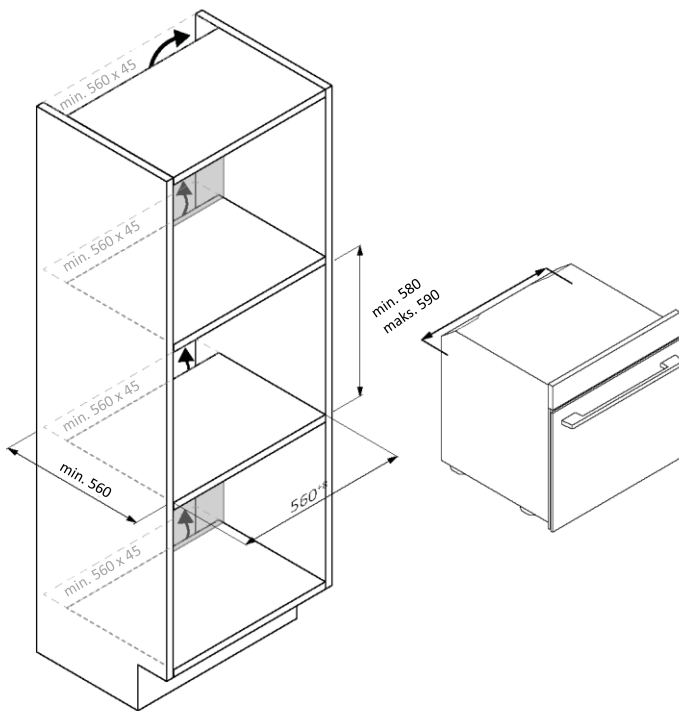

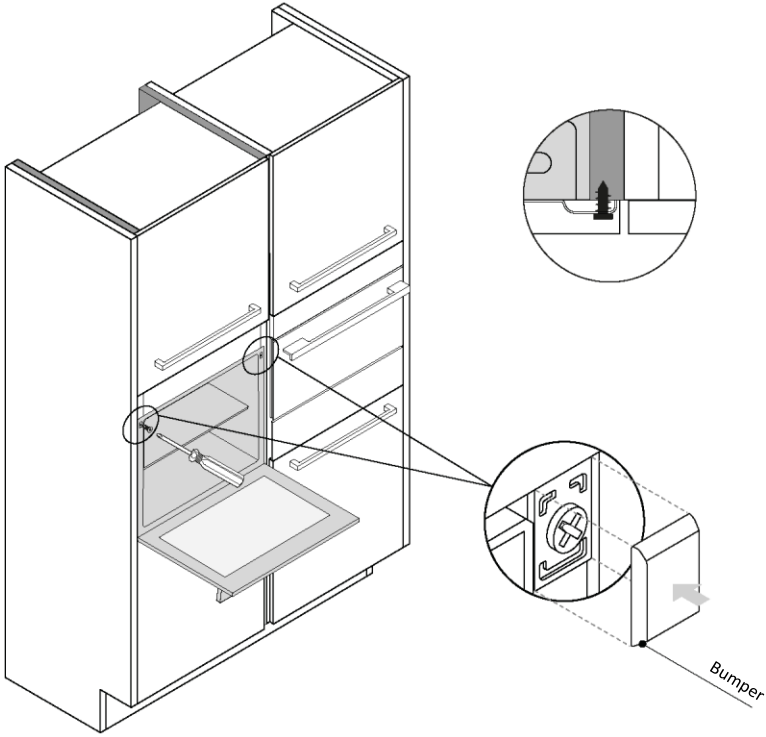

mm



TERVETULOA

Kiitos, että valitsit tuotteemme. Turvallisuutesi varmistamiseksi ja parhaiden tulosten saamiseksi lue tämä käyttöopas huolellisesti, mukaan lukien turvallisuusohjeet, ja säilytä se myöhempää käyttöä varten.

Ennen kuin asennat uunin, merkitse muistiin sarjanumero, jota saatat tarvita korjauksia varten. Tarkista mahdolliset vauriot kuljetuksen aikana ja ota yhteyttä teknikkoon, jos olet epävarma asiasta, ennen uunin käyttöä. Pidä pakkausmateriaalit poissa lasten ulottuvilta.

 **HUOMAA:** Huomaa, että uunin ominaisuudet ja lisävarusteet voivat vaihdella ostamasi mallin mukaan.

YHTEENVETO

1. TURVALLISUUSOHJEET

2. TUOTTEEN ESITTELY

- 2.1. TUOTTEEN YLEISKATSAUS
- 2.2. LISÄVARUSTEET
- 2.3. OHJAUSPANEELI
- 2.4. YHDISTETTÄVYYS

3. ENNEN ALOITTAMISTA

- 3.1. KÄYNNISTYSTÄ KOSKEVAT TIEDOT
- 3.2. ENSIMMÄINEN KÄYTTÖ
- 3.3. ALUSTAVA PUHDISTUS

4. TUOTTEEN TOIMINTA

- 4.1. MITEN TUOTE TOIMII
- 4.2. RUOANVALMISTUSTOIMINNOT

5. RUOANVALMISTUSOHJEET

- 5.1. YLEISET ASETUKSET
- 5.2. EVERYDAY COOKING -TAULUKKO

6. HOITO JA PUHDISTUS

- 6.1. YLEISET SUOSITUKSET
- 6.2. UUNIN PUHDISTUS
 - 6.2.1. UUNIN SISÄLLÄ: puhdistustoiminnot
 - 6.2.2. UUNIN ULKOPUOLELLA: lasioven irrotus ja puhdistus
- 6.3. LISÄVARUSTEIDEN PUHDISTUS
- 6.4. HUOLTO

7. VIANMÄÄRITYS

8. YMPÄRISTÖNSUOJELU JA HÄVITTÄMINEN

- 8.1. LAITTEEN HÄVITTÄMINEN
- 8.2. YMPÄRISTÖN SUOJELU JA KUNNIOITTAMINEN

9. ASENNUS

1. TURVALLISUUSOHJEET

YLEISET VAROITUKSET

- Älä käytä puhdistamiseen höyrypesuria.
-  **HUOMIO:** Lämpökatkaisun tahattoman nollauksen aiheuttaman vaaran välttämiseksi laitetta ei saa syöttää ulkoisen kytkinlaitteen, kuten ajastimen, kautta tai liittää piiriin, jonka käyttölaite kytkee säännöllisesti päälle ja pois päältä.
- Käytön aikana laite kuumenee. Varo koskettamasta uunin sisällä olevia lämmityselementtejä.

Käytä vain ohjeiden mukaisesti

- Käytä uunia vain siihen tarkoitukseen, johon se on tarkoitettu, eli ainoastaan ruuan valmistamiseen: mikä tahansa muu käyttö esim. lämmönlähteenä on sopimatonta ja siten vaarallista. Valmistaja ei vastaa vahingoista, jotka johtuvat virheellisestä, väärästä tai kohtuuttomasta käytöstä.

Käyttörajoitukset

- Vähintään 8-vuotiaat lapset ja henkilöt, joiden fyysiset, aisteihin liittyvät tai henkiset kyvyt ovat alentuneet tai joilla ei ole aiheeseen liittyvää kokemusta ja tietoa, voivat käyttää laitetta edellyttäen, että heitä valvotaan tai heille annetaan ohjeet laitteen käyttöön turvallisella tavalla ja he ymmärtävät vaaratekijät. Lapset eivät saa leikkiä laitteella. Lapset eivät saa puhdistaa laitetta tai suorittaa käyttäjän ylläpitotoimia ilman valvontaa.
- Tätä laitetta ei ole tarkoitettu henkilöiden (mukaan lukien lapset), joilla on alentuneet fyysiset, sensoriset tai henkiset kyvyt tai joilla ei ole kokemusta ja tietoa, käyttöön, ellei heidän turvallisuudestaan vastaava henkilö ole valvonut tai opastanut laitteen käyttöä.
- Lapsia on valvottava, jotta varmistetaan, etteivät he leiki laitteella.
-  **VAROITUS:** Laite ja sen näkyvät osat kuumenevat käytön aikana. Varo koskettamasta lämmityselementtejä.

Alle 8-vuotiaat lapset on pidettävä poissa laitteen läheltä, ellei heitä valvota jatkuvasti.

-  **VAROITUS:** Kosketettavissa olevat osat voivat kuumentua käytön aikana. Pienet lapset on pidettävä poissa laitteen luota.

ASENNUSVAROITUKSET

- Uuni voidaan sijoittaa korkealle kaappiin tai työtason alle.
- Ennen kiinnitystä paikalleen on varmistettava uunitilan hyvä ilmanvaihto, jotta sisäosien jäädytykseen ja suojaukseen tarvittava raitis ilma pääsee kiertämään kunnolla. Tee kuvissa määritellyt aukot asennustyyppin mukaan. Kiinnitä uuni aina huonekaluihin laitteen mukana toimitetuilla ruuveilla.
- Laitteen käyttäminen nimellistaajuuksilla ei edellytä lisätoimenpiteitä/asetusta.
- Ylikuumenemisen välttämiseksi laitetta ei saa asentaa sisustusoven taakse.
- Uuni on irrotettava verkkovirrasta asennuksen ajaksi ylikuumenemisen välttämiseksi.
- Jos valmistajan apua tarvitaan virheellisen asennuksen aiheuttamien vikojen korjaamiseksi, takuu ei kata tätä apua. Ammattitaitoisen henkilöstön asennusohjeita on noudatettava.
- Väärä asennus voi aiheuttaa henkilö-, eläin- tai tavaravahinkoja. Valmistaja ei vastaa näistä vahingoista tai henkilövahingoista.
- Asennuksen saa suorittaa vain pätevä teknikko, jonka on tunnettava asennusmaassa voimassa olevat lait ja noudatettava niitä sekä valmistajan ohjeita.
- Kun olet poistanut laitteen laatikosta, tarkista aina, ettei se ole vaurioitunut. Jos ilmenee ongelmia, ota yhteyttä asiakaspalveluun ennen asennusta, äläkä kytke laitetta virtalähteeseen.
- Poista pakkausmateriaali ennen laitteen käyttöä.
- Älä käytä asennuksen aikana uunin oven kahvaa uunin nostamiseen ja siirtämiseen.
- Asennuskalusteiden ja viereisten kalusteiden on kestettävä 95 °C:n lämpötiloja.
- On suositeltavaa käyttää suojakäsineitä asennuksen aikana haavojen välttämiseksi.

- Älä asenna tuotetta avoimiin ympäristöihin, jotka altistavat laitteen ulkoilmalle.
- Tämä laite on suunniteltu käytettäväksi alle 2000 metrin korkeudessa.

SÄHKÖÖN LIITTYVÄT VAROITUKSET

- Pistokkeen on sovellettava laitteen tyyppikilvessä ilmoitettuun kuormaan, ja siinä on oltava maadoitusliitäntä ja se on oltava käytössä. Maadoitusjohdin on väriltään keltavihreä. Toimenpiteen saa suorittaa pätevä ammattilainen.
- Liitäntä virtalähteeseen voidaan tehdä käyttämällä pistoketta tai asettamalla kiinteä omnipolaarinen kytkin, jonka kosketusten vällys on ylijännitesuojan (luokka III) vaatimusten mukainen, laitteen ja virtalähteen välille. Kytkimen on kestettävä suurin liitetty kuorma, ja sen on oltava voimassa olevan lainsäädännön mukainen.
- Jos pistorasia ja laitteen pistoke eivät ole yhteensopivia, pyydä pätevää sähköasentajaa korvaamaan pistorasia toisella sopivalla tyyppillä. Pistokkeen ja pistorasian tulee olla asennusmaan voimassa olevien säädösten mukaisia.
- Kytkin ei saa keskeyttää keltavihreää maadoituskaapelia. Kytkentään käytettävän pistorasian tai omnipolaarisen kytkimen on oltava helposti saatavilla, kun laite on asennettu.
- Jos virtajohto on vaurioitunut, sen saa vaaran välttämiseksi vaihtaa valmistaja, valmistajan huoltoedustaja tai vastaava ammattitaitoinen. Ota kaikissa korjaustarpeissa yhteyttä asiakaspalveluun ja pyydä alkuperäisten varaosien käyttöä.
- Irrota laite verkkovirrasta ennen sen huolto- ja kunnossapitotoimia.
- **⚠ VAROITUS:** vältä sähköiskun mahdollisuus varmistamalla ennen lampun vaihtamista, että laitteen virta on kytketty pois päältä.
- Uuni on sammutettava ennen irrotettavien osien irrottamista. Aseta ne paikoilleen puhdistuksen jälkeen ohjeiden mukaisesti.
- Sähkölaitteiden käyttö edellyttää joidenkin perussäätöjen noudattamista:
 - Älä irrota tuotetta virtalähteestä vetämällä virtajohtoa.
 - Älä koske laitteeseen märillä tai kosteilla käsillä tai jaloilla.

- Sovittimien, useiden pistorasioiden ja jatkokaapelien käyttöä ei suositella.
- Jos laitteessa on toimintahäiriö ja/tai se toimii huonosti, sammuta laite, äläkä yritä korjata sitä.
- **i HUOMAUTUS:** koska uuni voi vaatia huoltotöitä, on suositeltavaa pitää toinen seinäpistoke käytettävissä, jotta uuni voidaan kytkeä tähän, jos se poistetaan siitä tilasta, johon se on asennettu.
- Kaikki korjaukset, asennukset ja huollot, joita ei ole suoritettu oikein, voivat vakavasti vaarantaa käyttäjän.
- Valmistajayritys ilmoittaa täten, että se ei ota mitään vastuuta virheellisistä asennus-, huolto- tai korjaustöistä aiheutuneista välittömistä tai välillisistä vahingoista. Lisäksi se ei ole vastuussa maadoitusjärjestelmän puuttumisen tai toiminnan keskeytymisen aiheuttamista vahingoista (esim. sähköisku).
- **⚠ HUOMIO:** Lämpökatkaisun tahattoman nollauksen aiheuttaman vaaran välttämiseksi laitetta ei saa syöttää ulkoisen kytkinlaitteen, kuten ajastimen, kautta tai liittää piiriin, jonka käyttölaite kytkee säännöllisesti päälle ja pois päältä.
- Laitetta ei ole suunniteltu aktivoitavaksi ulkoisella ajastimella tai erillisellä kauko-ohjausjärjestelmällä.

KÄYTTÖ JA HUOLTO

- Nesteeneräyspelti kerää ruuanvalmistuksen aikana tippuneet jäämät.
- Kun asetat ritilän sivutelineisiin, varmista, että sivun lyhyempi osa (pysäyttimen ja uloimman osan välissä) on suunnattu uunin sisätilaa kohti. Jos ritilässä on koristeellinen metallitanko, kiinnitä huomiota sen sijoittamiseen uunin ulkopuolelle päin niin, että brändin logo on näkyvässä ja luettavissa. Katso oikea sijainti myös tämän käyttöoppaan [Lisävarusteet-osiossa](#) olevasta kuvasta.
- Älä puhdistu uunin lasiluukkuja voimakkailla hankaavilla puhdistusaineilla tai terävillä metallikaapimilla, koska ne voivat naarmuttaa pintaa, mikä voi johtaa lasin säröilyyn.
- Käytä ainoastaan tälle uunille suositeltua lämpömittaria.
- Kosteus voi kondensoitua ruuanvalmistuksen aikana uunin sisälle tai uuninluukun lasiin. Tämä on normaali tilanne. Tämän vaikutuksen vähentämiseksi odota 10-15 minuuttia virran kytkemisen jälkeen, ennen kuin laitat ruoan uuniin. Kondensaatio katoaa joka tapauksessa, kun uuni saavuttaa paistolämpötilan.

- Valmista kasvikset astiassa, jossa on kansi, avopellin sijaan.
- Älä jätä ruokaa uuniin kypsentämisen jälkeen pidemmäksi aikaa kuin 15–20 minuutiksi.
- Pitkä sähkökatko ruoanvalmistusvaiheessa voi aiheuttaa monitorin toimintahäiriön. Ota tällöin yhteyttä asiakaspalveluun.
- **⚠ VAROITUS:** Älä vuoraa uunin seiniä alumiinifoliolla tai kaupoista saatavalla kertakäyttöisellä suojalla. Alumiinifolio tai muu suojaus, joka on suoraan kosketuksissa kuuman emalin kanssa, voi sulaa ja vahingoittaa uunin sisäosien emalointia.
- **⚠ VAROITUS:** älä koskaan irrota uunin oven tiivistettä.
- **⚠ HUOMIO:** Älä lisää uunin pohjalle vettä ruuanvalmistuksen aikana tai kun uuni on kuuma.
- Uunin oikeaa käyttöä varten on suositeltavaa, että ruoka ei joudu suoraan kosketuksiin telineiden ja peltien kanssa. On suositeltavaa käyttää leivinpaperia ja/tai asianmukaisia astioita.

VAROITUKSET (* PYRO-UUNIT)

- Ylimääräiset roiskeet on poistettava ennen puhdistusta.
- **⚠ VAROITUS:** ennen automaattisen puhdistusjakson aloittamista:
 - Puhdista uunin ovi.
 - Poista uunin sisältä suuret tai karkeat ruokajäämät kostealla sienellä. Älä käytä pesuaineita.
 - Poista kaikki lisävarusteet ja liukutelinesarja (jos käytössä).
 - Älä aseta pyyhkeitä uuniin.
- Jos uuni on varustettu liha-anturilla, sulje anturin reikä mukana toimitetulla mutterilla ennen puhdistussyklin aloittamista. Sulje reikä aina mutterilla, kun liha-anturia ei käytetä.
- Pyrolyyttisen puhdistusprosessin aikana (jos saatavilla) pinnat voivat tulla tavallista kuumemmiksi ja lapset on pidettävä poissa uunin lähetyviltä.
- Jos uunin yläpuolelle on asennettu keittotasoa, älä koskaan käytä sitä, kun Pyrolyysi toimii. Tämä estää keittotasoa ylikuumenemasta.

LANGATTOMAN LÄMPÖTILA-ANTURIN VAROITUKSET

- Tämä tuote on tarkoitettu ainoastaan uunilaitteille. Sitä saa käyttää vain tässä käyttöoppaassa kuvatulla tavalla.

- Älä KOSKE Preci Probe -anturiin PALJAIN KÄSIN HETI KYPSENNYKSEN JÄLKEEN. Käytä aina patakintaita Preci Probe -anturin poistamiseksi ruoasta kypsennyksen jälkeen.
- Lämpötila-anturin oikeanlainen käyttö edellyttää, että anturin metallitanko työnnetään ruokaan kokonaan kypsennyksen ajaksi siten, että ruoka ylettyy anturin kärjessä olevaan mustanväriseen keraamisen osaan.

Aseta Preci Probe
ruokaan tähän asti

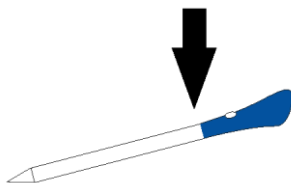

- Älä altista Preci Probe -anturin metalliosaa suoraan uunin tuottamalle lämmölle.
- Älä käytä Preci Probe -anturia muussa laitteessa kuin sisäänrakennetussa uunissa.
- Älä käytä Preci Probe -anturia mikroaaltouunissa.
- Preci Probe -anturi voidaan puhdistaa ja pestä, mutta älä upota sitä veteen pitkäksi aikaa.
- Tätä tuotetta ei ole tarkoitettu alle 12-vuotiaiden käyttöön.
- Toimittaja ei ole vastuussa laitteen väärinkäytöstä johtuvista Preci Probe -vaurioista.
- Puhdista Preci Probe ennen käyttöä.
- Anturi voi toimia tällä lämpötila-alueella: 10 celsiusasteesta aina metalliosan maksimilämpötilaan, joka on 100 °C. Keraaminen osa voi saavuttaa 350 celsiusasteen lämpötilan.
- Jos Preci Probe -anturin lämpötila ylittää 100 °C, kypsennys päättyy, ja Preci Probe on vaurioiden välttämiseksi poistettava uunista mahdollisimman pian patakintaita käyttäen.

2. TUOTTEEN ESITTELY

2.1. TUOTTEEN YLEISKATSAUS

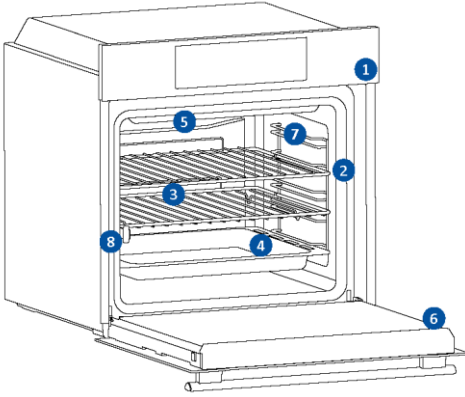

1. Ohjauspaneeli
2. Tasojen numerot
3. Ritiilät
4. Uunipellit
5. Tuulettimen suojus
6. Uunin ovi
7. Sivukannattimet (jos sisältyy: vain flat cavity -uunit)
8. Sarjanumero ja QR-koodi



Kirjoita tähän sarjanumerosi tulevaa tarvetta varten.

2.2. LISÄVARUSTEET

Sivukannattimet (vain jos käytössä tässä mallissa*)

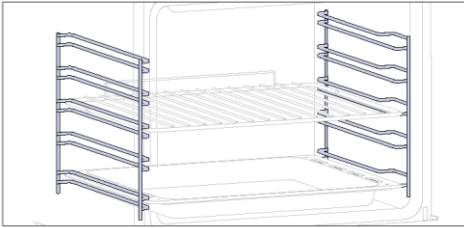

Uunin sisäseinässä molemmin puolin sijaitsevat kannattimet on tarkoitettu uunipelleille ja ritilöille.

! HUOMAA: 6 tai 7 tasoa mallista riippuen.

Metalliritilä

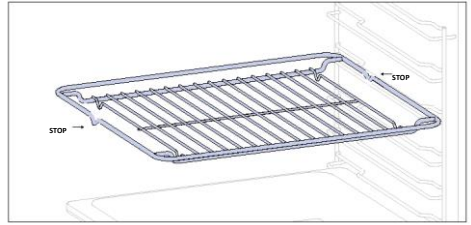

Uunin metalliritilä on irrotettava, säädettävä hylly, jolle voi asettaa ruoanlaittoastioita. Se varmistaa tasaisen kypsymisen ja helpottaa puhdistamista. Sen ansiosta uunissa voidaan kypsentää samanaikaisesti useita ruokia eri tasoilla ja ottaa huomioon erilaiset kypsennystarpeet.

Leivinpelti (vain jos käytössä tässä mallissa*)

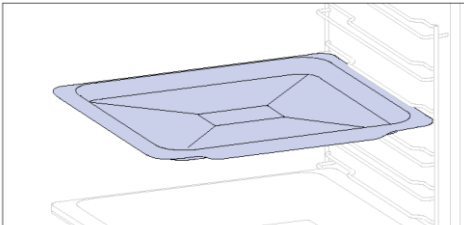

Leivinpelti on ihanteellinen apuväline, kun halutaan tasaisesti ruskistunut pohja. Matalan, tasaisen muotoilunsa ansiosta se sopii erittäin hyvin pikkuleiville ja muille leivonnaisille. Se voidaan myös asettaa kypsennyksessä käytettävän ritilän alle, jolloin se kerää kypsennyksen aikana valuneet nesteet ja pitää uunin puhtana.

Syvämpi pelti

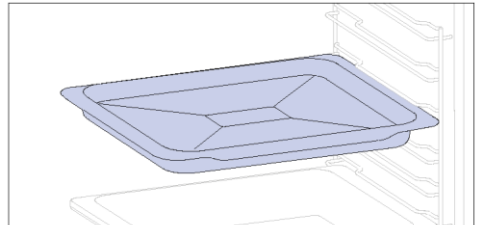

Syvämpi pelti on ihanteellinen resepteille, joissa on käytetty enemmän nesteitä tai joissa valmistettavaa ruokaa on enemmän, kuten pataruoat tai paahtopaistit. Syvä pelti on suunniteltu erityisesti varmistamaan siinä valmistetun ruoan haluttu koostumus.

Teleskooppiohjaimet

(vain jos käytössä tässä mallissa*)

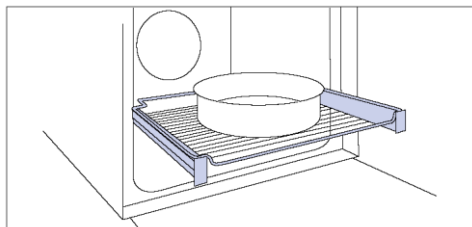

Teleskooppisia uunikiskoja voidaan pidentää, mikä helpottaa esineiden asettamista uuniin tai poistamista. Niiden ansiosta ei kuumaan uuniin enää tarvitse kurkottaa sisään. Ne parantavat turvallisuutta ja vakautta, ja niitä voidaan säätää eri asentoihin.

Pehmeästi sulkeutuvat/avautuvat saranat

(vain jos käytössä tässä mallissa*)

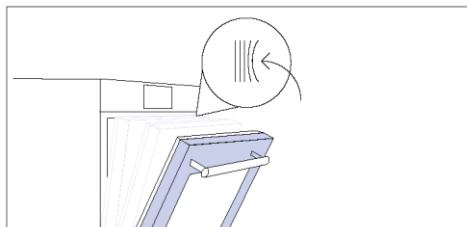

Pehmeästi sulkeutuvat ja avautuvat saranat ohjaavat oven liikettä ja varmistavat sen sujuvuuden sekä estävät paiskautumisen.

Kaksoispelti – BBQ-tila

(vain jos käytössä tässä mallissa*)

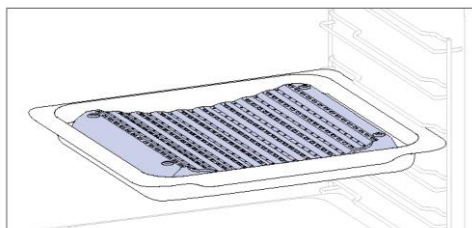

Kovera muoto mahdollistaa ruoanlaitossa syntyvän kosteuden oikeanlaisen kierron ja pitää ruoan kosteuspitoisuuden korkeana. Kypsennyksessä käytettävän kosteuden määrää voidaan säädellä sen mukaan, miten paljon pellille lisätään vettä.

Kaksoispelti – HÖYRY-tila

(vain jos käytössä tässä mallissa*)

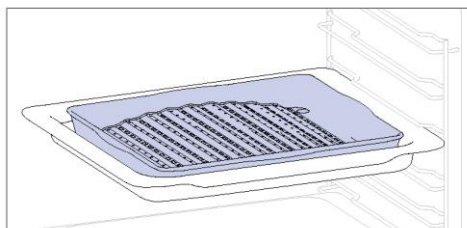

Kupera muoto sopii uunissa grillaamiseen korkeassa lämpötilassa (220°), mikä mahdollistaa kunnollisen grillaustuloksen jopa kotona. Pellin pohjan tyhjennysominaisuuden ansiosta rasva pääsee muodostamaan savua syntyä vain vähän.

Varras (vain jos käytössä tässä mallissa*)

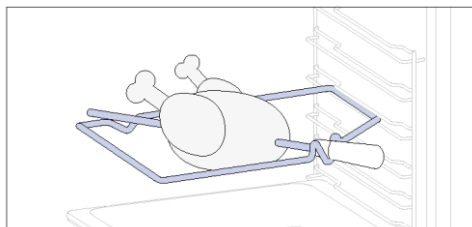

Varras toimii yhdessä ylempään lämmityselementin kanssa ja kääntää ruokaa, jotta se kypsyy tasaisesti. Se soveltuu parhaiten keskikokoisten ruoka-annosten kypsentämiseen. Ihanteellinen perinteiseen lihan paahattamiseen.

Preci probe (vain jos käytössä tässä mallissa*)

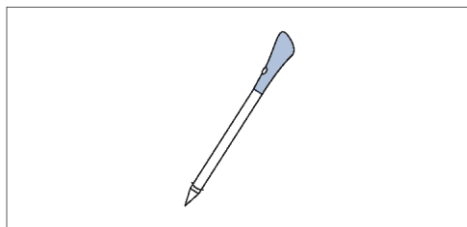

Tämä anturi on lämpötilamittari, joka työnnetään lihaan. Se yhdistetään uuniin Bluetoothilla, jonka avulla lihan sisälämpötilaa voidaan tarkkailla kypsennyksen aikana. Sitä käytetään pääasiassa kalalle ja lihalle.

Airfry-pelti (vain jos käytössä tässä mallissa*)

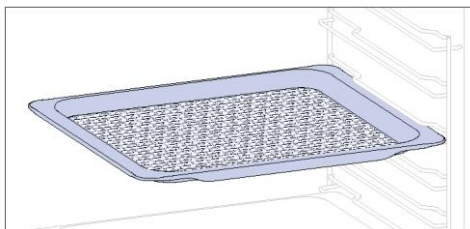

Airfry-pelti varmistaa, että kuuma ilma kypsentää ruoan tasaisesti ja kolmiulotteisesti. Näin saadaan rapeampi pinta ja kuivattamatta ruokaa sisältä. Aseta se leivinpellin päälle, kun haluat kerätä talteen nesteet ja ruuanmurut.

2.3. OHJAUSPANEELI

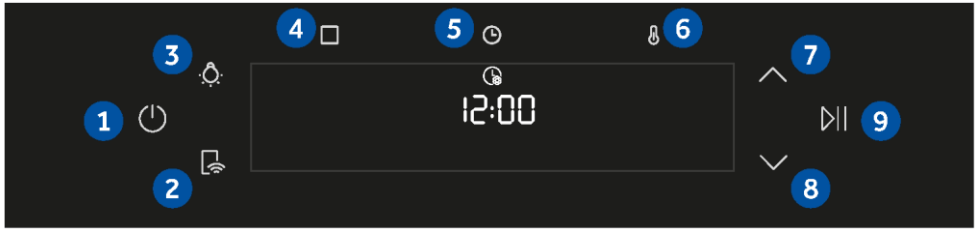

Toiminnot ja niiden järjestys voivat olla erilaiset mallista riippuen.

1. Virtapainike
2. Etäohjaus
3. Lamppu
4. Toiminnot
5. Aika
6. Lämpötila
- 7/8. Siirtymispainikkeet
9. Käynnistä/keskeytä

PÄÄTOIMINNOT

Ohjauspaneelissa on seuraavat päätoiminnot:

Symboli	Toiminto	Kuvaus
	Virtapainike	Paina, kun haluat kytkeä uunin päälle/pois päältä.
	Etäohjaus PÄÄLLÄ/ POIS PÄÄLTÄ	Aktivoi etäohjaus painamalla painiketta, kun olet ensin yhdistänyt uunin hOn-sovellukseen (sovelluksen kautta).
	Valo	Paina, kun haluat sytyttää/sammuttaa uunin sisävalon
	Toiminnot	Painamalla kerran voit käyttää manuaalisia toimintoja, painamalla kahdesti pääset Everyday cooking -ohjelmiin, painamalla 3 kertaa voit käyttää Puhdistus-valikkoa ja painamalla neljä kertaa pääset WIFI-valikkoon.
	Aika	Paina kerran kypsennyksen keston määrittämistä varten, kahdesti minuuttimuistutusta varten (käytettävissä valmiustilassa), kolme kertaa ajastettua käynnistystä varten. Valmiustilassa on käytettävissä keittiöajastin ja, kun painat 3 sekunnin ajan, kellonaika.
	Lämpötila	Paina kerran, kun haluat tarkistaa uunin lämpötilan. Paina kaksi kertaa, kun haluat aktivoida nopean esilämmitysvaihtoehdon (käytettävissä vain uunin esilämmitysvaiheen aikana).
	Siirtymispainikkeet	Paina navigointipainikkeita, kun haluat selata toimintoja ja muuttaa asetuksia.
	Käynnistä/keskeytä	Paina, kun haluat käynnistää tai keskeyttää ruoanlaiton tai vahvistaa toiminnot.

2.4. YHDISTETTÄVYYS

Langattoman toiminnon parametrit

Tekniikka	Wi-Fi	Bluetooth
Standardi	IEEE 802.11 b/g/n	Bluetooth v4.2, BR/EDR, BLE
Taajuuskaista(t) [MHz]	2401÷2483	2402÷2480
Maksimiteho [mW]	100	10

Preci probe -anturimalli, et180 langattomat parametrit

Tekniikka	Bluetooth
Standardi	Bluetooth v4.0 BLE
Taajuuskaista(t) [MHz]	2400÷2480
Maksimiteho [mW]	2,5 – (4 dBm)

TUOTETIEDOT VERKKOKÄYTTÖISILLE LAITTEILLE

Tuotteen virrankulutus verkkovalmiustilassa, jos kaikki langalliset verkkoportit on kytketty ja kaikki langattomat verkkoportit on aktivoitu: 2,0 W

Langattoman verkkoportin aktivointi:

Wifi-moduuli kytkeytyy päälle heti, kun käyttäjä kytkee virran päälle.

Langattoman verkkoportin poistaminen käytöstä:

Wi-Fi-moduuli deaktivoituu heti, kun käyttäjä kytkee virran pois päältä. Wi-Fi voidaan myös deaktivoida, kun uuni on päällä, valitsemalla Wi-Fi-asetusvalikosta OFF.

Täten Candy Hoover Group Srl vakuuttaa, että radiolaite on direktiivin 2014/53/EU ja Yhdistyneen kuningaskunnan markkinoita koskevien asiaankuuluvien lakisääteisten vaatimusten mukainen. Vaatimustenmukaisuusvakuutuksen koko teksti on saatavilla Internet-osoitteessa: www.candy-group.com



VUOROVAIKUTUS SOVELLUKSEN KANSSA

Laite voidaan liittää kodin langattomaan verkkoon ja sitä voidaan käyttää etänä sovelluksen avulla. Yhdistä laite varmistaaksesi, että se pysyy ajan tasalla uusimpien ohjelmistojen ja ominaisuuksien suhteen.

i HUOMAA

- Kun uuni on päällä, WIFI-kuvakkeet vilkkuvat 30 minuuttia. Tänä aikana on mahdollista rekisteröidä tuote.
- Varmista, että kotisi Wi-Fi-verkko on päällä.
- Vaiheittaiset ohjeet näkyvät sekä laitteessasi että mobiililaitteessasi.
- Uunin liittäminen voi kestää jopa 10 minuuttia.
- Katso lisäohjeita ja vianmääritys sovelluksesta.

Lataa älypuhelimeesi.



UUDEN KÄYTTÄJÄN REKISTERÖINTI

- Napsauta Rekisteröidy-painiketta
- Voit rekisteröityä sosiaalisen median tilien kautta tai henkilökohtaisella sähköpostiosoitteellasi

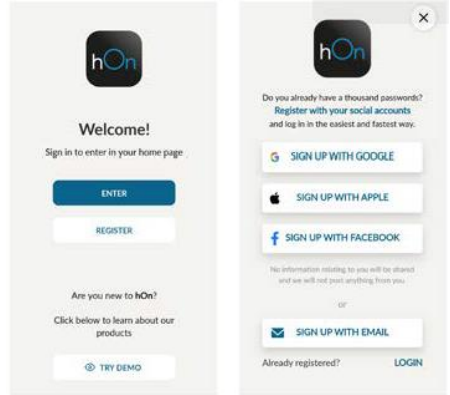

NOPEA PARILIITOS

Vaihe 1

- Valitse Lisää laite.



Vaihe 2

- Salli sijaintitietojen käyttäminen.

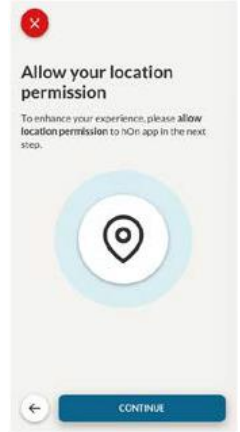
**Vaihe 3**

- Valitse uuni laiteluokasta.

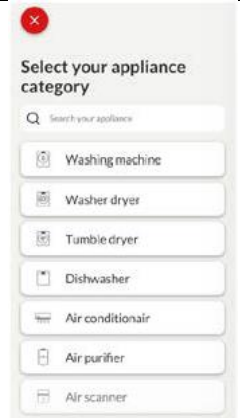
**Vaihe 4**

- Kytke laite päälle. Jos se on jo päällä, kytke se pois päältä ja takaisin päälle.



Vaihe 5

- Kun laite on kytketty päälle, hOn-sovellus alkaa etsiä kodinkonettasi.

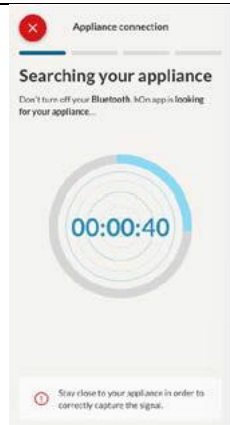
**Vaihe 6.1-6.2**

- Valitse kodinkoneesi, napauta Yhdistä ja odota muutama sekunti.

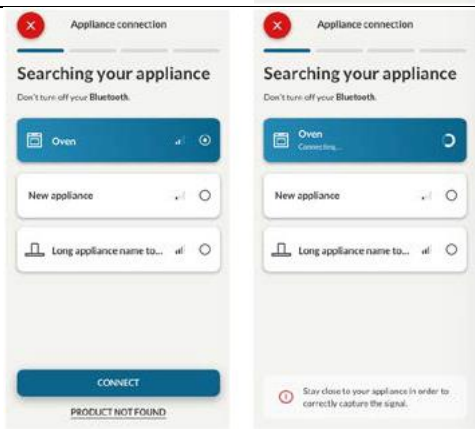
**Vaihe 7**

- Uuni löytyy ja voit hallita sitä hOn:n kautta.



📶 NÄIN MUUTAT WIFI-ASETUKSIA

Kun laite on yhdistetty, käyttäjä voi muuttaa WIFI-asetuksia seuraavasti:

- **WIFI ON: Uunin tilaa voi seurata vain sovelluksella.**
- **WIFI hOn: Uunia voi käyttää vain sovelluksella.**
- **WIFI OFF: Uunia ei ole yhdistetty, mutta se on edelleen rekisteröity verkkotunnuksilla, jotka on tallennettu.**
- **WIFI RESET: Yhteys nollataan ja uusi rekisteröinti on mahdollinen.**

1. Napauta □ ja siirry WIFI-valikkoon. Näytössä näkyy "On".
2. Näytössä näkyy "On".
3. Käytä nuolia, kunnes "Off" tai nollausasetus "rSt" tulee näkyviin.

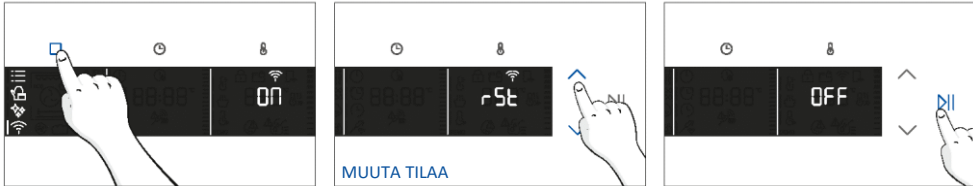

📄 ETÄOHJAUS

Etäohjaus tarjoaa käyttäjille lukuisia etuja, jotka parantavat käyttömukavuutta, tehokkuutta ja yleistä ruuanvalmistuskokemusta antamalla mahdollisuuden hallita tuotetta suoraan sekä laitteesta että hOn-sovelluksesta

Tämän toiminnon avulla voit nauttia laitteesi kautta erilaisista ominaisuuksista, kuten sovelluksessa jo saatavilla olevien reseptien tai kypsennysohjelmien välittömästä tai ajoitetusta aloittamisesta; reseptien edistymisen reaaliaikaisesta seurannasta; käytössä olevien kypsennysparametrien säätämisestä; kypsennysprosessin seurannasta anturin avulla ja tallennettujen reseptien hallinnasta käyttämällä tuotteen [Jolly-toimintoa](#) (katso liittyvä osio). Lisäksi on mahdollista saada ilmoituksia, kun ohjelmat tai reseptit on suoritettu. Etäohjaus voidaan aktivoida vain, kun tuote on rekisteröity.

📌 HUOMAA: Se on saatavana kaikkiin tuotteen kypsennystoimintoihin, paitsi Gratiini-, Grilli- ja Supergrill-ohjelmiin.

Etäohjauksen aktivointi:

1. Valitse WIFI-tila napauttamalla □.
2. Näytössä näkyy Yhdistä. Tap ▶️. "On" alkaa vilkkua.
3. Valitse hOn-tila napauttamalla ∨ ja aktivoi Etäohjaus napauttamalla ▶️.
4. Poistu hOn-tilasta napauttamalla □.
5. Ota sovellus käyttöön, valitse ohjelma ja anna ruoanlaiton alkaa. Prosessin aikana ohjelman parametreja voidaan hallinta ja muuttaa sekä tuotteesta että sovelluksesta.



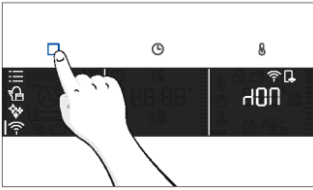

Etäohjaus voidaan aktivoida myös kypsennyksen aikana painamalla vastaavaa painiketta



Etäohjauksen pysäyttäminen:

Kun ruoanlaitto-ohjelma on käynnissä, se voidaan pysäyttää suoraan tuotteesta painamalla laitteen mukana toimitetun kaukosäätimen vastaavaa painiketta.

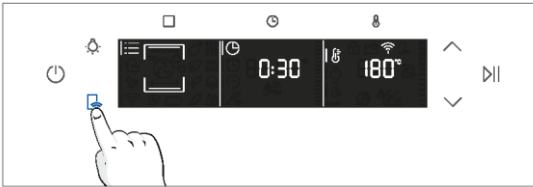

Voit myös pysäyttää kypsennysohjelman etänä sovelluksen avulla napsauttamalla näyttölaitteen STOP-painiketta. Uuni pysäyttää kypsennyksen automaattisesti.

i HUOMAA: Jos käyttäjä lopettaa käynnissä olevan kypsennyksen uunista, pysäytetty kypsennys näkyy samanaikaisesti sovelluksessa.



3. ENNEN ALOITTAMISTA

3.1. KÄYNNISTYSTÄ KOSKEVAT TIEDOT

Kun käynnistät uunin ensimmäisen kerran, saatat huomata savua. Älä huolestu. Odota vain, että savu häviää, ennen kuin alat käyttää uunia.

Oven toiminta

Grilliä käytävissä toiminnoissa uuni pysäyttää ovikytkintekniikan ansiosta lämmityselementit automaattisesti, kun avaat oven, ja jatkaa kypsentämistä, kun suljet sen.

Tämä ominaisuus on käytettävissä vain tietyissä uunikokoonpanoissa. Se sisältyy kaikkiin pyro-malleihin. Pyrolyyttisen puhdistusprosessin aikana uunin ovi pysyy aina lukittuna. Jos ovi ei ole lukittu, uuni näyttää virhekoodin 24 ja keskeyttää puhdistustoiminnon.

Valaistuksen toiminta

Uunissa on sisällä yksi tai kaksi lampua, jotka syttyvät yleensä aina, kun kypsennystoiminto alkaa. Ovikytkimellä varustetuissa uuneissa (katso alla) valo syttyy automaattisesti, kun ovi avataan. Lampupainikkeella varustetuissa uuneissa myös painiketta voidaan käyttää valaistuksen aktivoimiseen.

Jos uunin ovi pysyy auki yli 10 minuuttia, valot sammuvat automaattisesti. Pyrolyyttisen puhdistusprosessin aikana valo pysyy pois päältä. *

Jäähdytystuulettimen toiminta

Jäähdytystuuletin on vastuussa lämmön haihduttamisesta, uunin ja sen ympäristön liiallisen lämpiämisen ehkäisemisestä sekä keittölaitteiden suojaamisesta korkeiden lämpötilojen vaikutuksilta. Tästä syystä jäähdytystuulettimen toiminta kuuluu jonkin aikaa myös sen jälkeen, kun uuni on sammutettu.



Se toimii kypsennyksen aikana ja sen jälkeen ja sen toiminta on suhteutettu uunin sisälämpötilaan. Kun jäähdytystuuletin on toiminnassa, se tuottaa yleensä lempeää huminaa tai pyörreääntä. Saatat myös havaita lämpimän ilmavirran uunin oven ja ohjauspaneelin välisestä aukosta. Pyrolyyttisen puhdistuksen aikana ja kun ovi on lukittu, jäähdytystuuletin on kytketty päälle. * ECO-toiminnon aikana valo jää pois päältä.

(*vain pyro-uunit)





3.2. ENSIMMÄINEN KÄYTTÖ

Kun laite kytketään päälle ensimmäistä kertaa, ensimmäinen vaihe on asettaa kellonaika, valita 13 ampeerin tai 16 ampeerin välillä, ja valita äänitaso.

- **ASETA AIKA:** Näytöllä näkyy vilkkuva esiasetusaika '12:00'. Voit muokata sitä pitämällä  painettuna ja asettamalla nykyisen tunnin nuolien avulla. Vahvista painamalla . Aseta minuutit samalla tavalla. Vahvista painamalla .



- **AMPEERI:** Uuni on oletusarvoisesti asetettu toimimaan suuremmalla teholla, joka soveltuu kotitalouksille, joiden teho on yli 3 kW (16 A). Jos kodissasi on alhaisempi teho, voit muuttaa tämän asetuksen arvoksi  13 A. Tämä asetus vaikuttaa siihen, kuinka nopeasti uuni lämpenee. Korkeamman vaihtoehdon (16A) valitseminen tarkoittaa, että se lämpenee nopeammin (koska tehon absorptio lisääntyy). Näet näytöllä kaksi vaihtoehtoa: 13A ja 16A. Valitse haluamasi käyttämällä nuolia. Vahvista painamalla .

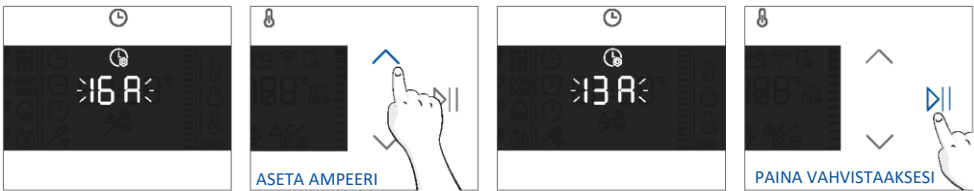

- **HUOMAA:** Ampeerin asettaminen on mahdollista vain ensimmäisen asennuksen aikana. Jos haluat muuttaa asetettua ampeeria, tutustu asennuksen jälkeisiin ohjeisiin.

- **KIRKKAUS:** Näytössä näkyy symboli "brig". Numerot edustavat kirkkaustasoa, jota voidaan muokata nuolilla. Vahvista painamalla .

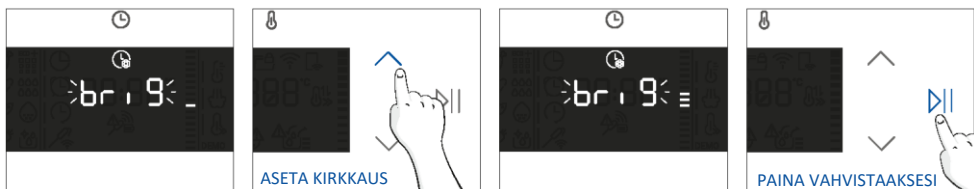

- **ÄÄNI:** Näytössä näkyy symboli "Sound". Numerot edustavat äänenvoimakkuuden tasoa, jota voidaan muokata nuolilla. Vahvista painamalla ►.

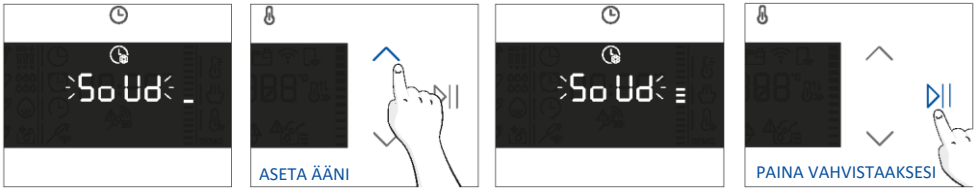

Voit palata alkuperäisiin asetuksiin painamalla Lamppu-painiketta 5 sekunnin ajan.

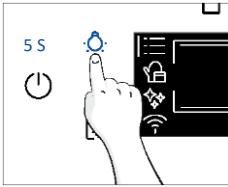

3.3. ALUSTAVA PUHDISTUS

Puhdista uuni ennen ensimmäistä käyttökertaa. Pyyhi ulkopinnat kostealla pehmeällä liinalla. Pese kaikki lisävarusteet ja pyyhi uunin sisäosa kuumalla vedellä ja pesunesteellä. Aseta tyhjä uuni maksimilämpötilaan ja jätä päälle noin 1 tunniksi. Tämä poistaa kaikki jäljellä olevat uuden uunin hajut.

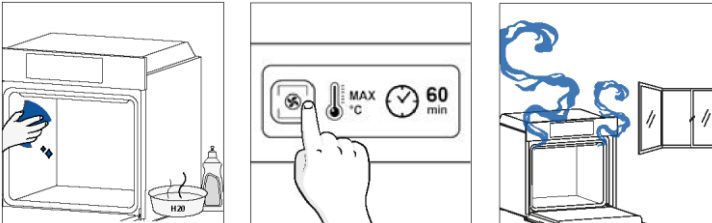

ENNEN ALOITTAMISTA



4. TUOTTEEN TOIMINTA

4.1. MITEN TUOTE TOIMII

UUNIN KYTKEMINEN PÄÄLLE/POIS PÄÄLTÄ

Pidä  alhaalla, kun haluat kytkeä uunin PÄÄLLE/POIS PÄÄLTÄ.

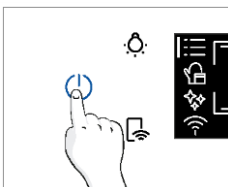





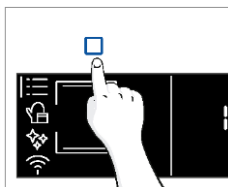

TOIMINNOT-VALIKKO

Siirry Toiminto-valikkoon painamalla .

Napauta niin monta kertaa kuin on tarpeen siirtyäksesi seuraaviin asetuksiin:



Symboli	Toiminto	Kuvaus
	PÄÄTOIMINNOT	Tämän toiminnon avulla voit valita halutun ruoanlaitto-ohjelman nuolilla. Aseta aika ja lämpötila napauttamalla  ja  . Käynnistä toiminto painamalla  . Voit keskeyttää ohjelman napsauttamalla uudelleen.
	ELINTARVIKERYHMÄT	Voit valita valikosta nuolilla 4 erilaista ruoanvalmistusluokkaa, jotka on jo integroitu uuniin. Näytössä näkyy oletusaika ja -lämpötila.
	WIFI	Tässä tilassa voit liittää uunisi verkkoon ja rekisteröidä sen hOn-sovellukseen.
	PUHDISTUSTOIMINNOT	Tämän toiminnon avulla voit valita uunisi puhdistusjärjestelmän.







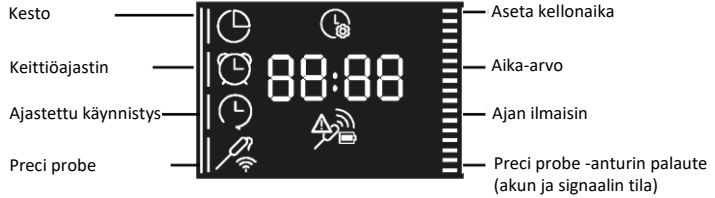
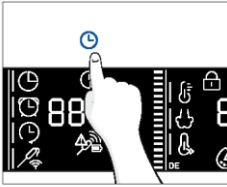









AIKA-VALIKKO

Kun olet valinnut ruoanlaitto-ohjelman, siirry Aika-valikkoon painamalla .

Napauta  niin monta kertaa kuin on tarpeen siirtyäksesi seuraaviin asetuksiin:



HUOMAA: useita parametreja ei voi asettaa samanaikaisesti, joten vain viimeinen yhdistelmä jää muistiin, ja edellinen poistetaan.

Symboli	Toiminto	Kuvaus
	a) KYPSEN- NYKSEN KESTO	Tämän avulla voidaan esiasettaa valitun reseptin mukainen kypsennysaika. Siirry Aika-valikkoon painamalla  . Napauta  niin monta kertaa, että voit valita Kypsennyksen kesto -toiminnon. Aseta sitten arvo nuolilla ja vahvista painamalla  . Laskenta alkaa esilämmityksen lopussa (jos sellainen on käytössä). Kypsennyksen kesto voidaan muuttaa kypsennyksen aikana painamalla  ja käyttämällä nuolia. Kun aika on kulunut umpeen, näytössä näkyy Loppu, ja kypsennys päättyy.
	b) MINUUTTI- MUISTUTUS	Mahdollistaa uunin käytön herätyskellona. Siirry Aika-valikkoon painamalla  . Napauta  niin monta kertaa, että voit valita Minuuttimuistutus-toiminnon. Aseta sitten arvo nuolilla ja vahvista painamalla  . Kypsennyksen kesto voidaan muuttaa kypsennyksen aikana painamalla  ja käyttämällä nuolia. Käynnistä sitten ruoanlaitto uudelleen painamalla  . Kun aika on kulunut loppuun, kypsennys jatkuu, kunnes se keskeytetään manuaalisesti. Tämä toiminto voidaan asettaa myös, kun uuni on valmiustilassa, painamalla  . Kun minuuttimuistutus on aktivoitu, sen toiminta ei riipu uunin kypsennystoiminnoista.
	c) AJASTETTU KÄYNNISTYS	Mahdollistaa ruoanlaiton aloitusajan valitsemisen. Siirry Aika-valikkoon painamalla  . Napauta  niin monta kertaa, että voit valita Ajastettu käynnistys -toiminnon. Aseta sitten arvo nuolilla ja vahvista painamalla  . HUOMAA: Ajastettu käynnistys on aktivoitavissa vasta kypsennyksen keston asettamisen jälkeen, eikä se ole käytettävissä grillin toimintojen kanssa.

a. KYPSENNYKSEN KESTO

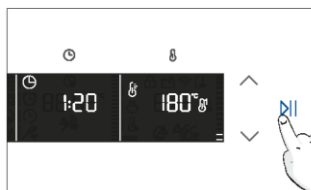
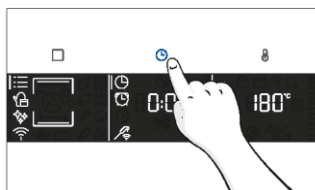

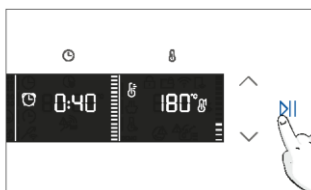
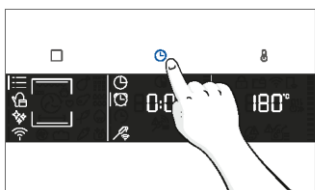

b. MINUUTTAMUUSTUTUS



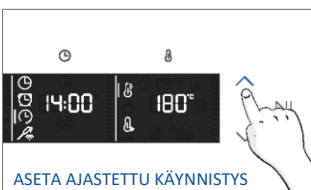
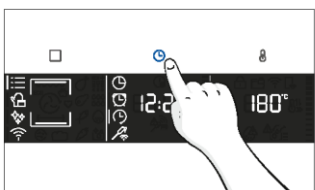



c. AJASTETTU KÄYNNISTYS



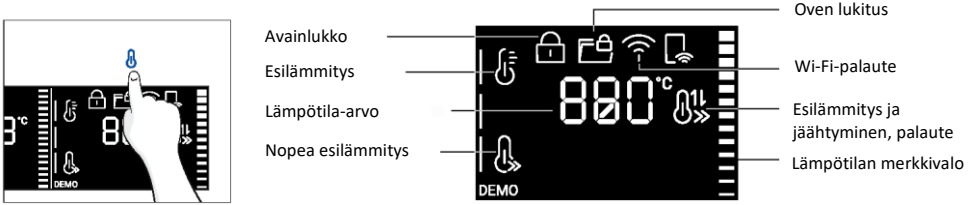

LÄMPÖTILA-VALIKKO

Kun olet valinnut ruoanlaitto-ohjelman, siirry Lämpötila-valikkoon painamalla . Napauta  niin monta kertaa kuin on tarpeen siirtyäksesi seuraaviin asetuksiin:

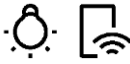

Symboli	Toiminto	Kuvaus
	LÄMPÖTILA	Paina  ja aseta lämpötila. Muuta arvoa nuolilla.
	<u>NOPEA ESILÄMMITYS</u>	Paina kaksi kertaa  , kun haluat asettaa nopean esilämmityksen lämpötilan.

LISÄTOIMINTO

Symboli	Toiminto	Kuvaus
	LAPSILUKKO	Tämä toiminto mahdollistaa näytön lukitsemisen, jotta estetään alaikäisten ei-toivottu käyttö. Aktivoi näytön lukitus pitämällä Lampun ja Etäohjauksen kuvaketta painettuina. Tee samoin, kun haluat ottaa sen pois käytöstä.
	SUOSIKKITOIMINTO	Voit tallentaa suosikkitoiminnon ja näyttää sen ensimmäiseksi, kun uuni käynnistetään, pitämällä Toiminto-painiketta painettuna 5 sekunnin ajan.

4.2. RUOANVALMISTUSTOIMINNOT





NOPEA ESILÄMMITYSVAIHTOEHTO







Voit nopeuttaa esilämmitysvaihetta valitsemalla nopean esilämmityksen vaihtoehdon painamalla lämpötilakuvaketta 3 sekunnin ajan sen jälkeen, kun olet valinnut kypsennysohjelman ja lämpötilan. Tämä vaihtoehto aktivoi tuulettimen ja lämmityselementtien yhdistelmän valitusta kypsennystoiminnosta riippumatta.

Energian säästämiseksi tuuletin SAMMUTETAAN nopean esilämmityksen aktivoinnin yhteydessä, kunnes uuni saavuttaa halutun lämpötilan.

VAKIOTOIMINNOT

i HUOMAA: jos toiminto edellyttää esilämmitystä, varmista, että kaikki lisävarusteet on poistettu tämän vaiheen ajaksi.

Symboli	Toiminto	°C-oletusarvo °C-vaihteluväli	Suosittelu taso	Esiläm- mitys	Suosituks ^{et}
	*Tavan- omainen	200 °C 30–250 °C	T2/T3	Kyllä/ Nopea esiläm- mitys	IHANTEELLINEN: kakut, leivät, keksit, piirakat yhdellä tasolla käyttäen sekä ylä- että alalämpöä. Voidaan käyttää Preci Probe - anturin kanssa.
	Kiertoilma + tuuletin	50–250 °C	T2/T3/T4	Kyllä/ Nopea esiläm- mitys	IHANTEELLINEN: paistit, vuokaruuat, vihannekset ja piirakat, joissa on kosteat täytteet, yhdellä tasolla. Ihanteellinen sellaisten ruokien kypsentämiseen, joiden vesipitoisuus on suuri. Voidaan käyttää Preci Probe - anturin kanssa.
	Monitaso	160 °C 50–250 °C	T4 yhden tason ollessa käytössä T2+T5 kahden tason ollessa käytössä T2+T4+T6 kolmen tason ollessa käytössä	Kyllä/ Nopea esiläm- mitys	IHANTEELLINEN: kakut, keksit ja pizzat yhdellä tai useammalla tasolla. Ihanteellinen erilaisten ruokien valmistamiseen. Voidaan käyttää Preci Probe - anturin kanssa.
	Alalämpö	50–230 °C	T2	Kyllä/ Nopea esiläm- mitys	IHANTEELLINEN: crème caramel, vanukkaat ja vesihaude, yhdellä tasolla. Tätä toimintoa voidaan käyttää myös esivalmistelun viimeistelyyn. Voidaan käyttää Preci Probe - anturin kanssa
	Alalämpö+ tuuletin	50–230 °C	T2	Kyllä/ Nopea esiläm- mitys	IHANTEELLINEN: pizzat, suolaiset kakut, tortut ja elintarvikkeet, joissa on nestemäisiä täytteitä, yhdellä tasolla. Voidaan käyttää Preci Probe - anturin kanssa.

Symboli	Toiminto	°C-oletusarvo °C-vaihteluväli	Suosittelutaso	Esilämmitys	Suosituksukset
	Grilli	01–05	T6, kun valmistettava ruoka on ohuena kerroksena T5 paksummille elintarvikkeille	Ei	IHANTEELLINEN: gratiinit, grillattu liha, kala, kasvikset. Tämä toiminto käyttää vain yläosan sisempää lämmityselementtiä. Käytä, kun ovi on suljettuna. Aseta pelti tason alle nesteiden keräämiseksi.
	**Supergrilli	05 01–05	T6	Ei	IHANTEELLINEN: suuret määrät makkaroita, pihvejä ja lämpimiä leipiä. Koko grillauselementin alapuolella oleva alue kuumenee. Käytä, kun ovi on suljettuna. Käännä ruoka, kun kypsennysajasta on kulunut kaksi kolmasosaa (tarvittaessa).
	**Gratiini (***)	200 °C 150–250 °C	T4/T5	Kyllä/ Nopea esilämmitys	IHANTEELLINEN: kokonaiset lihapalat (paistit) tai gratinoidut ruoat. Käytä, kun ovi on suljettuna. Liu'uta nesteeneräyspelti tason alle nesteiden keräämiseksi. Käännä ruoka tarvittaessa kypsennyksen puolessa välissä.
	Monitase +	150–250 °C	1.+2.+3.+6. taso	Kyllä/ Nopea esilämmitys saatavilla	IHANTEELLINEN: kokonaisen menun valmistus ilman, että hajut sekoittuvat toisiinsa. Valmistettavia ruokia ei tarvitse poistaa uunista samaan aikaan, niillä voi olla eri kypsennysajat. Katso menuehdotukset erillisestä kappaleesta (lisää kappaleen numero)
	*ECO	190 °C 150–220 °C	3./4. taso	Ei	IHANTEELLINEN: lihan, kalan tai vihannesten kypsentämiseen. Tämän toiminnon avulla voit säästää energiaa ruoanlaiton aikana ja pitää ruoan mehevänä. Sisätilan lamppu on kytketty pois päältä.
	Airfry (***)	200 °C 150–250 °C	3./4. taso	Ei	IHANTEELLINEN: sellaisten pakasteiden tai paneroitujen puolivalmisteiden valmistukseen, jotka ovat yleensä paistettuja. Erillisen pellin ansiosta kuuma ilma voi virrata tasaisesti elintarvikkeiden yli.

*Testattu EN 60350-1 -standardin mukaisesti (energiankulutustilastoitus ja energialuokka).

**Käytä, kun ovi on suljettuna.

(***) Uunimallista riippuen.



ERIKOISTOIMINNOT

Symboli	Toiminto	°C-oletusarvo °C-vaihteluväli	Suosittelu taso	Esiläm- mitys	Suosituksset
	Jolly	-	-	-	Lisää esiasetettujen toimintojen luetteloon suosikkiksi, jota ei vielä ole uunissasi. Voit määrittää sen hOn-sovelluksen kautta.

Jolly-toiminto

Jolly-toiminnon ansiosta tämä tuote tarjoaa täysin muokattavan kokemuksen, jonka avulla voit tallentaa henkilökohtaiset reseptisi suoraan uuniin. Voit käyttää reseptejä niin usein kuin haluat, eikä sinun tarvitse kirjautua sitä varten sovellukseen.

Jolly-toiminnon asettaminen:

Jos haluat asettaa Jolly-toiminnon, avaa sovelluksen reseptiosio, valitse käytettävä resepti ja napsauta Käytä Jolly-toimintona.

Voit nyt käynnistää reseptin ilman vuorovaikutusta sovelluksen kanssa. Aloita vain kypsennysprosessi kääntämällä toimintonappi Jolly-toimintoon. Näytössä näkyy esiasetettu lämpötila.



Jolly-toiminnon muokkaaminen:

Jos haluat muokata Jolly-toimintoa, siirry sovelluksen reseptiosioon ja valitse Jolly-toiminnoksi nimetyn reseptin kortti. Muokkaa reseptiä ja aiemmin määritettyjä asetuksia napauttamalla Muokkaa-painiketta.

Ponnahdusviesti ilmoittaa, että sinun on poistettava edellinen Jolly-toiminto, ennen kuin voit tallentaa uuden. Jos vahvistat tämän, edellinen Jolly-toiminto poistetaan, uudet asetukset tallennetaan tuotteeseen ja ne näkyvät sovelluksessa.

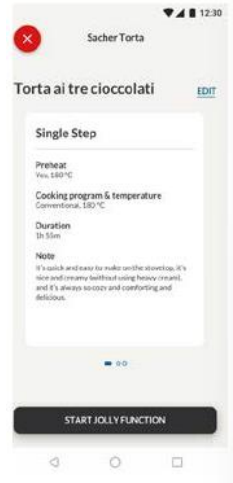

Jolly-toiminnon poistaminen:

Jos haluat poistaa Jolly-toiminnon uuniin käyttöösi, siirry sovelluksen reseptiosioon.

Kun napautat Jolly-toiminnoksi määritetyn reseptin korttia, voit poistaa sen napauttamalla punaista Poista-painiketta.

Ponnahdusikkuna vahvistaa toiminnon ja pyytää sinulta vahvistusta.

Jos jatkat, uuniin tallennettu Jolly-toiminto poistetaan, eikä se ole enää käytettävissä sovelluksessa.



PRECI PROBE

Ennen käyttöä tarkista Preci Probe -anturin varaus:

1. Laita Preci Probe laturiin ja sulje kanssi.
2. Kytke laturi USB-kaapelilla USB-virtalähteeseen, kuten USB-sovittimeen tai tietokoneen/kannettavan tietokoneen USB-liitäntään. Laturi ei ehkä toimi oikein varavirtalähteen kanssa automaattisen katkaisutoiminnon vuoksi.
3. Laturin LED-merkkivalo syttyy ja vilkkuu latauksen aikana. Se sammuu, kun Preci Probe on ladattu täyteen.

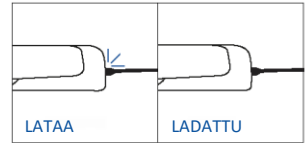
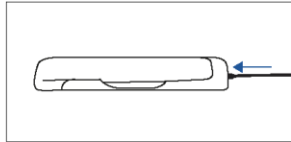
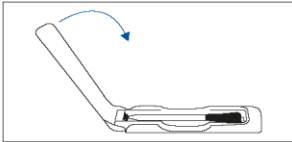

Preci Probe -anturin rekisteröinti ja käyttö:

1. Aseta anturi ruokaan.
2. Valitse haluamasi toiminto napauttamalla □ ja napauta ⏸ niin monta kertaa, että voit valita Anturi-kuvakkeen.
3. Uuni tunnistaa anturin koodin jonkin ajan kuluttua. Napauta ▶ ja aseta tavoitelämpötila nuolilla.
4. Vahvista ▶ napauttamalla. Uuni käyttää nyt anturin tietoja seurataksesi ruoan sisälämpötilaa.
5. Kun haluttu sisälämpötila on saavutettu, kuuluu äänimerkki ja uuni sammuu. Irrota anturi varovasti ruoasta.

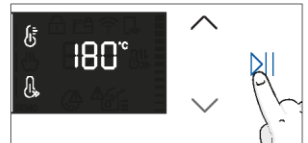
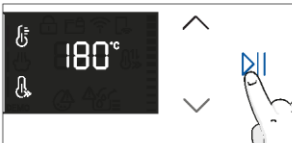
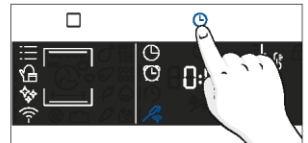
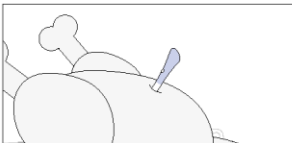

Ruoanvalmistusvinkkejä

Anturi on varustettu yhdellä mittauspisteellä. Aseta anturi kokonaan ruokaan siten, että metallikärki on ruoan keskellä. Aseta tämä kohta mahdollisimman lähelle ruoan paksuinta (kylmintä) osaa, jotta kypsennysprosessia voidaan seurata oikein.

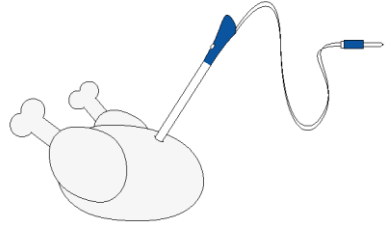

Anturia voidaan käyttää manuaalisten toimintojen (Staattinen, Staattinen + Tuuletin, Grilli, Super grill, Gratiini ja Monitaso), RUOANVALMISTUSKATEGORIOIDEN (Liha, Kala ja Vihannekset) ja Gentle cooking -asetuksen kanssa.

Elintarvikeluokka	Suosittelut sisälämpötila	Suosittelut sijoitus
Paahtopaisti	45 °C	Vinosti paksuimmassa kohdassa. Aseta kärki mahdollisimman lähelle lieriömäisten elintarvikkeiden (esim. naudanlihaa) geometrista keskustaa.
Paahdettu liha	55 °C / 60 °C / 65 °C	
Siipikarjan liha	83–85 °C	Rinnan paksuimpaan kohtaan
Kala (kokonainen/pihvit)	65 °C	Vinosti paksuimpaan kohtaan
Leipä/pataruuat	90 °C	Lähellä ruoan geometrista keskustaa



5. RUOANVALMISTUSOHJEET

5.1. YLEISET ASETUKSET

Luokka	Resepti	Tasojen määrä	Ruoanvalmistusohjelma	Lämpötila °C	Esilämmitys	Ruoanvalmistustarvike	Käytetty taso	Kypsennisaika esilämmityksen jälkeen * (min)
Makea leipomo	Pienet kakut / muffinit	1	Staattinen Monitaso	175 °C 160 °C	K	Leivinpelti	T3 T4	20–30 30–40
		2	Monitaso	150 °C		Leivonta + Syvemmät pellit	T2+T5	30–40
		3	Monitaso	140 °C		Leivinpellit	T2+T4+T6	40–50
	Sokerikakut (26 cm Ø)	1	Staattinen	170 °C	K	Metalliritilä + kakkuvuoka	T2	30–40
			Monitaso	150 °C		Metalliritilä + kakkuvuoka	T4	40–50
	2	Monitaso	150 °C	Metalliritilät + kakkuvuoka		T1+T4	50–60	
	Keksit/ pikkuleivät	1	Staattinen Monitaso	150 °C 150 °C	K	Leivinpelti	T3 T4	25–30 30–40
		2	Monitaso	140 °C		Leivonta + Syvemmät pellit	T2+T5	30–40
		3	Monitaso	140 °C		Leivinpellit	T2+T4+T6	35–40
	Tuulihatut	1	Staattinen	190 °C	K	Leivinpelti	T4	25–35
		2	Monitaso	170 °C		Leivinpelti	T3	25–35
	Yorkshirevanukas	1	Staattinen	200 °C	K	Leivinpelti	T3	20–30
	Marengit	1	Monitaso	90 °C	K	Leivinpelti		90–160
	Macaronsleivokset	1	Staattinen	150 °C	K	Leivinpelti	T3	15–20
	Omenapiirakka	1	Staattinen	185 °C	K	Metalliritilä + kakkuvuoka	T2	60–70
		1	Monitaso	170 °C	K	Metalliritilä + kakkuvuoka	T4	65–75
	Tarte tatin	1	Staattinen	170 °C	K	Metalliritilä + kakkuvuoka	T2	40–60
	Suklaakohokas	1	Staattinen	200 °C	K	Leivinpelti + muotit	T3	10–15
	Juustokakku	1	Staattinen	150 °C	K	Metalliritilä + kakkuvuoka	T2	50–65
	Pakastecroissantit	1	Staattinen	180 °C	K	Leivinpelti	T3	20–25
2		Staattinen	180 °C	Leivinpellit		T2+T5	25–35	
3		Monitaso	160 °C	Leivinpellit		T2+T4+T6	30–40	
Struudeli, pakaste	1	Staattinen	210 °C	K	Leivinpelti	T3	30–45	
Leivät ja flatbreadpannuleivät	Lämpimät leivät	1	Supergrill	5	E	Metalliritilä	T6	4–6
	Focaccia	1	Staattinen	200 °C	K	Leivinpelti	T2 tai T3	25–35
	Leipä, kokonainen	1	Staattinen	200 °C	K	Leivinpelti	T3	35–50

Luokka	Resepti	Tasojen määrä	Ruoanvalmistusohjelma	Lämpötila °C	Esilämmitys	Ruoanvalmistustarvike	Käytetty taso	Kypsennysaika esilämmityksen jälkeen * (min)
Suolaiset piirakat ja pataruuat	Suolaiset kakut / piirakat (26 cm Ø)	1	Staattinen	200 °C	K	Metalliritilä + piirakkavuoka	T1 tai T2	30–50
		2	Monitaso	180 °C	K	Metalliritilä + piirakkavuoka	T1+T4	50–70
	Juustokohokas	1	Staattinen	200 °C	K	Leivinpelti + muotit	T3	20–35
	Lasagne, tuore	1	Staattinen	200 °C	K	Metalliritilä + uuninkestävä astia	T3	40–60
	Lasagne, pakaste	1	Staattinen	180 °C	K	Metalliritilä + uuninkestävä astia	T3	50–60
	Cannelloni, pakaste	1	Staattinen	180 °C	K	Metalliritilä + uuninkestävä astia	T3	45–55
	Paistettu pasta	1	Gratiini	200 °C	K	Metalliritilä + uuninkestävä astia	T4	20–30
Pizza	Pizza, tuore (uunipelti)	1	Staattinen	250 °C	K	Leivinpelti	T2 tai T3	15–20
	Pizza, tuore (uunipelti)	1	Pizza	250 °C	E	Leivinpelti	T2 tai T3	18–25
		2	Monitaso	180 °C	K	Leivonta + Syvemmat pellit	T2+T5	25–35
	Pizza, tuore (pyöreä)	1	Staattinen	250 °C	K	Leivinpelti	T2 tai T3	8–10
	Pizza, tuore (pyöreä)	1	Pizza	300 °C	E	Leivinpelti	T2 tai T3	15–20
		2	Monitaso	180 °C	K	Leivonta + Syvemmat pellit	T2+T5	30–40
	Pizza, pakaste (ohutpohjainen)	1	Staattinen	220 °C	K	Metalliritilä	T3	10–15
		2	Monitaso	200 °C		Metalliritilä	T2+T5	15–25
3		Monitaso	180 °C	Metalliritilä		T2+T4+T6		
Pizza, pakaste (ohutpohjainen)	1	Pizza	200 °C	E	Metalliritilä	T2	10–15	
Liha ja siipikarja	Paahdettu kokonainen kana (1–1,2 kg)	1	Gratiini	220 °C	K	Metalliritilä/T4 Aseta aluspelti T1-tasoon ja lisää 150 ml vettä	T4	40–60
	Kanankoivet	1	AirFry**	220 °C	E	Airfry-pelti**	T4	30–50
	Paahdettu ankkka	1	Gratiini	200 °C	K	Metalliritilä + Uuninkestävä astia	T3	50–60



Luokka	Resepti	Tasojen määrä	Ruoanvalmistusohjelma	Lämpötila °C	Esilämmitys	Ruoanvalmistustarvike	Käytetty taso	Kypsennysaika esilämmityksen jälkeen * (min)
Liha ja siipikarja	Kukko	1	Gratiini	220 °C	K	Metalliritilä Aseta leivinpelti tasolle T1	T4	20–40
	Paahdettu kalkkuna	1	Gratiini	200 °C	K	Metalliritilä + Uuninkestävä astia	T3	50–60
	Porsaan ribsit (1 000–1 200 g)	1	Staattinen	200 °C	K	Metalliritilä + Uuninkestävä astia	T3	80–100
	Makkarat	1	Supergrill	4	K	Metalliritilä	T5	40–50
	Naudanfilee (1 000–1 500 g)	1	Gentle cooking**	60 °C	E	Metalliritilä + Uuninkestävä astia	T3	60–80
	Paahtopaisti (500 g)	1	Gratiini	220 °C	K	Leivinpelti	T3	20–40
	Lihamureke (1 000–1 500 g)	1	Staattinen	180 °C	K	Leivinpelti	T3	40–50
	Paahdettua kanaa perunoiden kera	1	Gratiini	200 °C	K	Syvämpi pelti	T4	45–60
Kala ja äyriäiset	Grillatut merenherkut	1	Supergrill	4	E	Metalliritilä	T5	15–30
	Pakastetut kalapaukot	1	AirFry**	200 °C	E	Airfry-pelti**	T4	20–25
	Paistettu kala	1	ECO	200 °C	E	Metalliritilä Aseta leivinpelti tasolle T1	T3	40–60
Kasvikset	Vihannesgratiini	1	ECO	200 °C	E	Metalliritilä + Uuninkestävä astia	T3	80–90
	Pakasteranskalaiset (300–500 g)	1	AirFry**	220 °C	E	Airfry-pelti**	T4	18–25
	Perunagratiini	1	Gratiini	200 °C	K	Metalliritilä + Uuninkestävä astia	T4	15–25
	Paahdetut perunat	1	Staattinen	200 °C	K	Leivinpelti	T4	30–50

Valmistusajat voivat vaihdella kuluttajan reseptin ja ainesosien mukaan.

*jos esilämmitys vaaditaan



** Uunimallista riippuen.

i HUOMAA: Jos haluat valmistaa kakkuja, piiraita ja muita ruokia, jotka edellyttävät vuoan tai astian käyttöä kahdella tasolla, aseta ne porrastetusti: ylempään pellin astia vasemmalle puolelle ja alemman oikealle puolelle.

5.2. EVERYDAY COOKING -TAULUKKO

Elintarvikevalikon avulla voit valmistaa erilaisia, kullekin luokalle suunniteltuja ruokia esilämmittämättä uunia.

Kun olet valinnut kypsennysohjelman, uuni näyttää oletusajan, jota voidaan muokata kääntämällä oikeaa nuppia. Kypsennyslämpötilaa voidaan muuttaa painamalla omaa kuvaketta. Molempia parametreja voidaan säätää rajoitetulla alueella alla olevan taulukon mukaisesti.

Symboli	Kuvaus	Esilämmitys	Käytetty taso	Lämpötila-alue (°C)	Aikaväli (min)	Liha-anturin lämpötila (jos saatavilla)	Kuvaus
	Liha	EI	2–3–4	180–200	20–30	55–85 °C	Naudan-, vasikan- ja sianlihapastit, siipikarja ja lihapalat.
	Kala	EI	3–4	160–180	15–45	55–65 °C	Kokonaiset kalat ja fileet.
	Kasvikset	EI	3–4	180–200	30–80	70–90 °C	Paahdetut vihannekset ja perunat.

HUOMAA: jos uunin sammuttamisen jälkeen on tarpeen jatkaa kypsennystä, Everyday cooking -ohjelmien sijasta kannattaa käyttää uunin [vakio toimintoja](#).



Resepti	Annoksen koko	Ruoanvalmistusohjelma	Lämpötila °C	Ruoanvalmistustarvike	Käytetty taso	Kypsennysaika (minuuttia)
Naudanlihapaisti	500–800 g	Liha	190 °C	Metalliritilä	T3	30–40
Naudanlihafilee	200 g	Liha		Metalliritilä	T3	
Lihamureke	1 000–1 500 g	Liha	180 °C	Metalliritilä	T3	40–50
Wellingtonin pihvi	500 g	Liha	200 °C	Metalliritilä	T3	50–80
Patapaisti	800–1 000 g	Liha	200 °C	Metalliritilä	T3	40–70
Porsaan ribsit	1 000–1 200 g	Liha	200 °C	Metalliritilä	T3	80–100
Karitsankare	800–1 000 g	Liha	200 °C	Metalliritilä	T3	60–80
Lampaanviulu	1 500–2 000 g	Liha	190 °C	Metalliritilä	T3	80–100
Lohifileet	200–600 g	Kala	170 °C	Leivinpelti	T3	20–35
Tonnikalapihvit	600 g (noin 4 kpl)	Kala	180 °C	Metalliritilä	T3	10–20
Miekkakalapihvit	700 g (n. 4 kpl)	Kala	200 °C	Leivinpelti	T3	15–20
Turskafilee	600 g (noin 4 kpl)	Kala	150 °C	Leivinpelti	T3	10–20
Hammasahven, kokonainen	1	Kala	170 °C	Leivinpelti	T3	35–45
Hammasahven, filee	600 g (noin 4 kpl)	Kala	150 °C	Leivinpelti	T3	10–20
Meriahven, filee	600 g (noin 4 kpl)	Kala	150 °C	Leivinpelti	T3	10–20
Suolassa kypsennetty kala	1	Kala	220 °C	Leivinpelti	T3	30–40
Kalavartaat	8 kpl	Kala	150 °C	Metalliritilä	T3	20–30
Täytetty kalmari	4 kpl	Kala	180 °C	Leivinpelti	T3	25–40
Kokonainen leipä	1	Leipomo	200 °C	Metalliritilä	T3	35–50
Ruisleipä	1	Leipomo	190 °C	Metalliritilä	T3	35–50
Vuokaleipä	1	Leipomo	200 °C	Metalliritilä	T3	35–50
Pakastepatongit	1	Leipomo	200 °C	Metalliritilä	T3	15–25
Lehtitaikinalaivonnaiset, pakaste	1	Leipomo	190 °C	Metalliritilä	T3	20–30
Fenkolit	1 uunipelti	Kasvikset	200 °C	Metalliritilä	T3	30–40

Resepti	Annoksen koko	Ruoanvalmistusohjelma	Lämpötila °C	Ruoanvalmistustarvike	Käytetty taso	Kypsennysaika (minuuttia)
Vihannessekoitus	1 uunipelti	Kasvikset	190 °C	Metalliritilä	T3	40–45
Kukkakaalit	1 uunipelti	Kasvikset	190 °C	Metalliritilä	T3	40–50
Kurpitsat, kuutioidut	1 uunipelti	Kasvikset	200 °C	Metalliritilä	T3	30–40
Täytetyt paprikat	1 uunipelti	Kasvikset	180 °C	Metalliritilä	T3	70–80
Täytetty kesäkurpitsa	1 uunipelti	Kasvikset	190 °C	Metalliritilä	T3	35–45
Porkkanatikut	1 uunipelti	Kasvikset	180 °C	Leivinpelti	T3	35–40
Parsakaali	1 uunipelti	Kasvikset	190 °C	Leivinpelti	T3	30–40
Ratatouille	1 uunipelti	Kasvikset	190 °C	Metalliritilä	T3	40–45
Vihannespriiras	6 annosvuokaa	Kasvikset	180 °C	Leivinpelti + muotit	T3	25–35



6. HOITO JA PUHDISTUS

6.1. YLEISET SUOSITUKSET

Säännöllinen puhdistus voi pidentää laitteen käyttöikää. Odota ennen manuaalista puhdistusta, että uuni jäähtyy.

- Uuni kannattaa puhdistaa jokaisen käyttökerran jälkeen.
- Älä vuoraa uunin seiniä alumiinifoliolla tai kaupoista saatavalla kertakäyttöisellä suojalla. Alumiinifolio tai muu suojaus, joka on suoraan kosketuksissa kuuman emalin kanssa, voi sulaa ja vahingoittaa uunin sisäosien emalointia.
- Uunin likaantumisen ja siitä aiheutuvien voimakkaiden savuhajujen välttämiseksi uunia ei suositella käytettäväksi erittäin korkeassa lämpötilassa. On parempi pidentää paistoaikaa ja laskea lämpötilaa hieman.
- Uunin mukana toimitettujen varusteiden lisäksi suosittelemme käyttämään vain erittäin korkeita lämpötiloja kestäviä astioita ja leivontamuotteja tai -vuokia.

6.2. UUNIN PUHDISTUS

6.2.1. UUNIN SISÄLLÄ: puhdistustoiminnot

Pyrolyttinen puhdistus (* uunimallista riippuen)

Tämä prosessi perustuu samannimiseen kemialliseen prosessiin, johon liittyy monimutkaisten aineiden hajoaminen lämpökäsittelyn avulla.

Kun prosessi on käynnistetty, uunin ovi lukittuu automaattisesti ja lämpötila nousee nopeasti polttavaan 410 asteeseen.

Puhdistusjakson lopussa uuniin jää vain minimaalinen pölykertymä, joka on helppo pyyhkiä pois kostealla liinalla.

Näin se toimii:

1. Poista kaikki lisävarusteet uunista, kuten ritilät, sivutelineet ja sivutelineiden ruuvit (*);
2. Käännä toimintonuppi päälle . Käännä valitsinta ja aseta pyrolyysiohjelma; Anna toiminnon toimia ennalta asetetun ajan. Tämän prosessin ja sitä seuraavan jäähdytysvaiheen aikana uunin ovi pysyy lukittuna.
3. Kun laite on viileä, puhdista uunin sisäpinnat liinalla.

▲ VAROITUS: Varmista, että laite on viileä, ennen kuin kosketat sitä. Kaikkien kuumien pintojen kanssa on oltava varovainen, koska on olemassa palovammojen vaara. Käytä tislattua tai juomakelpoista vettä.

(*) vain mallit, joissa on 7 tasoa.

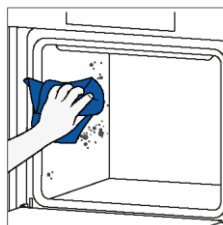
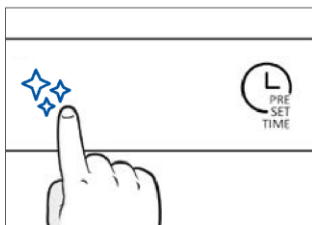
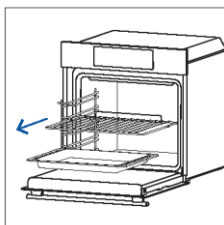

H2O cleaning

H2O cleaning on suunniteltu poistamaan vaivattomasti kevyttä likaa ja tarjoamaan nopea ja ympäristöystävällinen ratkaisu uunin sisäosan puhdistamiseen höyryn avulla.

Näin se toimii:

1. Kaada 100 ml vettä uunin pohjakuviioon.
2. Käännä nappi . Käännä tarvittaessa valitsinta ja aseta Hydro Clean -ohjelma. Anna toiminnon toimia ennalta asetetun ajan.
3. Puhdistusprosessin päätyttyä anna uunin jäähtyä.
4. Kun laite on viileä, puhdista uunin sisäpinnat liinalla.
5. **▲ VAROITUS:** Varmista, että laite on viileä, ennen kuin kosketat sitä. Kaikkien kuumien pintojen kanssa on oltava varovainen, koska on olemassa palovammojen vaara. Käytä tislattua tai juomakelpoista vettä.

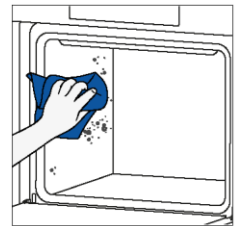
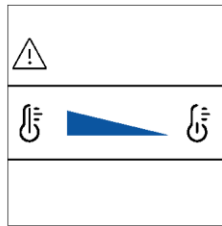
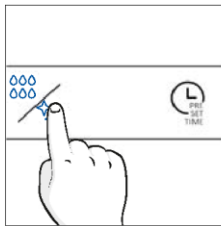
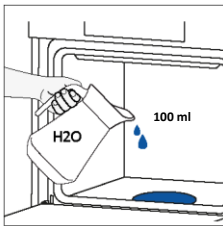

Katalyyttinen puhdistus

Uuni sisäosaa reunustavat katalyyttiset paneelit puhdistavat uunin puolestasi.

Paneelit on päällystetty erityisellä emalilla, jossa on mikrohuokoinen rakenne, joka imee tehokkaasti roiskeista tulevaa rasvaa.

Katalyyttisen kemiallisen reaktion avulla ne muuntavat absorboituneen rasvan tehokkaasti kaasumaisiksi elementeiksi korkeita lämpötiloja käytettäessä.

Suositus: Harkitse katalyyttisten paneelien vaihtamista uusiin noin kolmen vuoden käytön jälkeen, varsinkin jos kypsennät uunissa ruokia kahdesta kolmeen kertaan viikossa. Tämä takaa optimaalisen suorituskyvyn ja puhtauden.

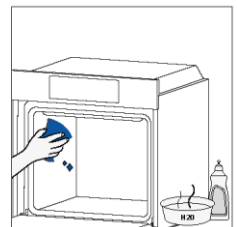
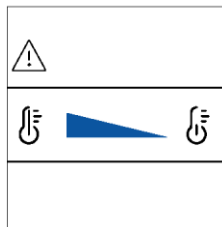
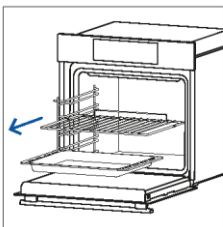

6.2.2. UUNIN ULKOPUOLELLA: lasioven irrotus ja puhdistus

1. Aseta ovi 90° kulmaan. Kierrä saranoiden lukituskielekkettä ulospäin uunista.

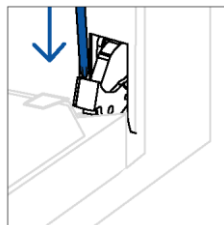
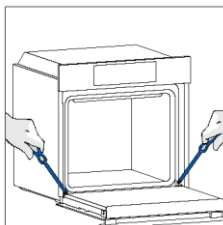

2. Aseta ovi 45° kulmaan. Paina samanaikaisesti kahta painiketta oven sivusuuntaisten reunojen molemmilla puolilla ja vedä itseäsi kohti, jotta voit poistaa ylempien lasien oven kannen.

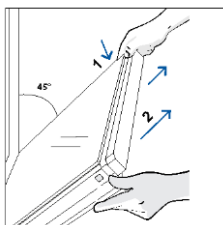

3. Poista uunin lasi hyvin varovasti aloittaen sisälasista. Pidä toimenpiteen aikana lasista tiukasti kiinni molemmiin käsiin ja aseta se pehmustetulle tasaiselle pinnalle (esim. kankaalle).

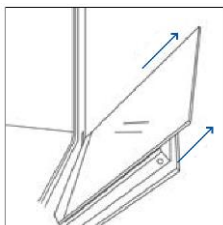

4. **VAROITUS:** Ulompi lasi ei ole irrotettavissa.

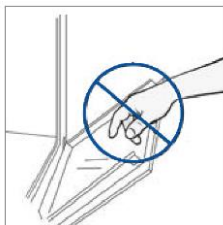

5. Puhdista lasi pehmeällä liinalla ja sopivilla puhdistusaineilla.



6. Aseta lasipaneelit takaisin varmistaen, että Low-E-merkintä on oikein luettavissa ja sijoitettu alas oven vasemmalle puolelle, lähelle vasemmanpuoleista saranaa. Näin ensimmäiseen lasiin painettu merkintä jää oven sisäpuolelle.

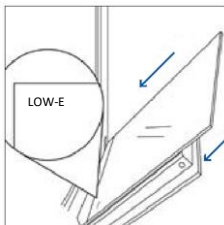

7. Kiinnitä ylempien lasien oven kansi painamalla sitä sisäänpäin, kunnes kuulet napsahduksen kahdesta sivupainikkeesta.

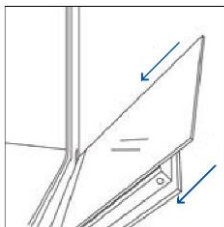

8. Nosta sitten ovi takaisin 90 ° kulmaan ja kierrä saranoiden lukituskielekkeitä sisäänpäin uunin sisäosaa kohti.

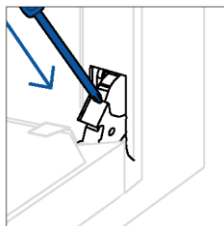
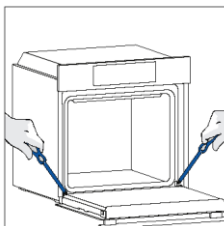

6.3. LISÄVARUSTEIDEN PUHDISTUS

Varmista, että puhdistat lisävarusteet huolellisesti jokaisen käytön jälkeen ja kuivaat ne pyyhkeellä. Voit puhdistaa lisävarusteiden pinttyneitä jäämiä liottamalla niitä veden ja saippuan seoksessa noin 30 minuutin ajan ennen kuin peset ne uudelleen.

SIVUTELINEIDEN PUHDISTUS:

– 6 tason malli

1. Irrota telineet vetämällä niitä nuolien suuntaan.
2. Puhdista joko laittamalla ne astianpesukoneeseen tai käyttämällä märkää sientä. Kuivaa lopuksi.
3. Asenna sivutelineet puhdistusprosessin jälkeen päinvastaisessa järjestyksessä.

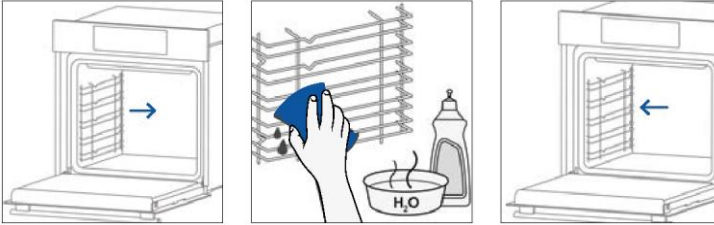

– 7 tason malli

1. Irrota sivutelineet vetämällä ensin etuosaa nuolen suuntaan ja irrottamalla takaosa ruuveista.
2. Puhdista joko laittamalla ne astianpesukoneeseen tai käyttämällä märkää sientä. Kuivaa lopuksi.
3. Puhdistuksen jälkeen asenna sivutelineet päinvastaisessa järjestyksessä: aseta takaosa ruuvien väliin ja työnnä etuosaa nuolen suuntaan.

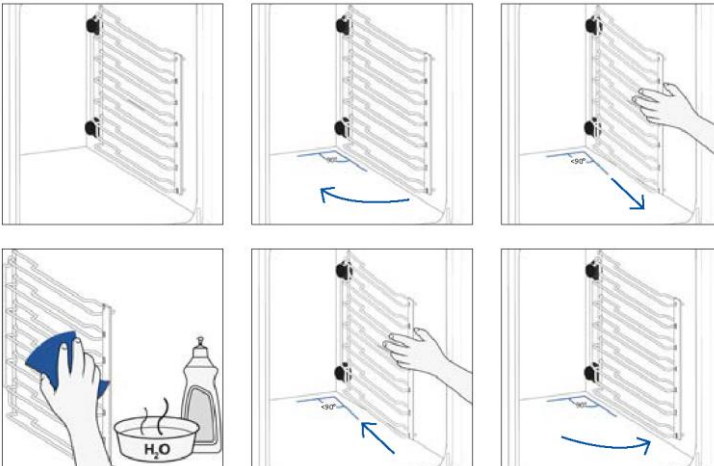

6.4. HUOLTO

KOMPONENTTIEN VAIHTO

Ylhäällä olevan polttimon vaihtaminen:

1. Irrota uuni verkkovirrasta.
2. Irrota lampun lasisuojaus.
3. Irrota polttimo.
4. Vaihda polttimo uuteen samantyyppiseen.
5. Pistä lampun lasisuojaus paikalleen.
6. Kytke uuni takaisin verkkovirtaan.

Vaihe 1

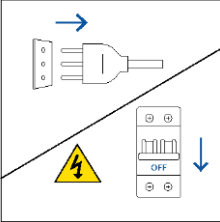

Vaihe 2

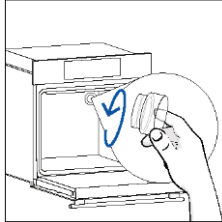

Vaihe 3

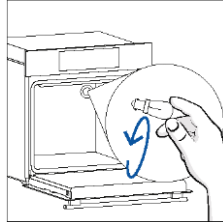

Vaihe 4

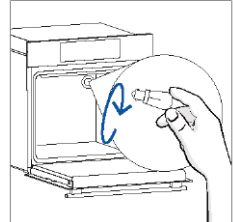

Vaihe 5

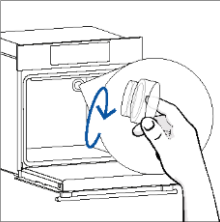

Vaihe 6

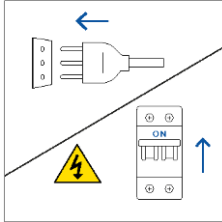

Tämä tuote sisältää yhden tai useamman valonlähteen, joka energialuokka on G (lamppu)



Sivupolttimon vaihtaminen:

1. Irrota uuni verkkovirrasta.
2. Käytä litteäkärkistä ruuvitalttaa asettamalla se suojalasin sivulle. Paina lasia varovasti ja poista se.
3. Tartu varovasti polttimoon sen juuresta.
4. Aseta uusi paikalleen.
5. Kiinnitä suojalasi painamalla sitä varovasti, kunnes se on lukittu paikalleen.
6. Kytke uuni takaisin verkkovirtaan.

Vaihe 1

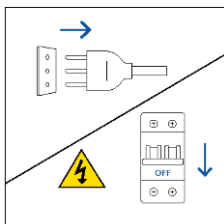

Vaihe 2

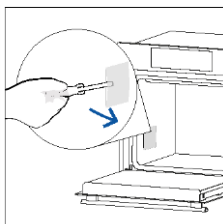

Vaihe 3

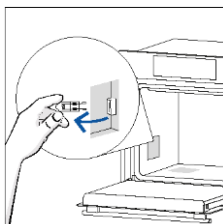

Vaihe 4

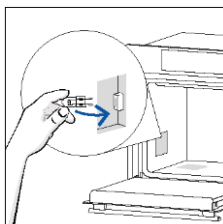

Vaihe 5

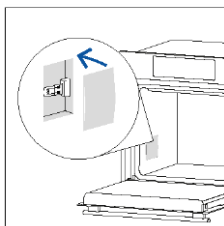

Vaihe 6

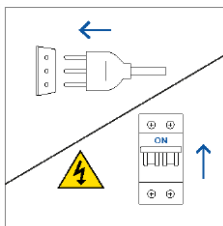

Tämä tuote sisältää yhden tai useamman valonlähteen, joka energialuokka on G (lamppu)

7. VIANMÄÄRITYS

Jos uunin käytön aikana tapahtuu virhe, näytöllä näkyy koodi "ER", jota seuraa kaksi numeroa, jotka erittelevät virheen.

Jatka sammuttamalla uuni ja irrottamalla se pistorasiasta, odota muutama minuutti ja kytke se sitten uudelleen.

Jos virhe häviää, voit jatkaa uunin käyttöä. Jos virhe ei poistu, soita asiakaspalveluun ja ilmoita näytöllä näkyvä koodi (ERXX).

Virhe



Savu

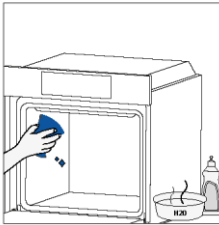

8. YMPÄRISTÖNSUOJELU JA HÄVITTÄMINEN

8.1. LAITTEEN HÄVITTÄMINEN



Tämä laite on merkitty Euroopan unionin sähkö- ja elektroniikkalaitteita koskevan direktiivin 2012/19/EY (WEEE) mukaisesti. Sähkö- ja elektroniikkaromussa on sekä pilaantuvia aineita, jotka voivat vaikuttaa ympäristöön haitallisesti, että perusaineita (joita voidaan käyttää uudelleen). On tärkeää, että sähkö- ja elektroniikkaromu käsitellään oikein, jotta epäpuhtaudet voidaan poistaa ja hävittää ja kaikki materiaalit ottaa talteen.

Yksilöllillä voi olla tärkeä rooli sen varmistamisessa, että sähkö- ja elektroniikkaromusta ei tule ympäristöongelmaa. Sen vuoksi on tärkeää noudattaa muutamaa perussääntöä:

- sähkö- ja elektroniikkaromua ei tule käsitellä kotitalousjätteenä
- sähkö- ja elektroniikkaromu on vietävä kunnan tai rekisteröidyn yrityksen hallinnoimille omille keräysalueille.

Monissa maissa voi olla saatavilla keräyspisteitä kotitalouksien suurta sähkö- ja elektroniikkaromua varten. Kun ostat uuden laitteen, vanha laite voidaan palauttaa kauppiaille, jonka on otettava se vastaan ilmaiseksi kertaluonteisesti, kunhan laite on samantyyppinen ja toimii samalla tavalla kuin hankittu laite.

8.2. YMPÄRISTÖN SUOJELU JA KUNNIOITTAMINEN

Vältä uunin esilämmitystä mahdollisuuksien mukaan ja yritä aina täyttää uuni.

Avaa uunin ovi mahdollisimman harvoin, koska uunista poistuu lämpöä aina, kun ovi avataan. Voit säästää energiaa merkittävästi, kun sammutat uunin 5-10 minuuttia ennen suunnitellun kypsennysajan päättymistä. Näin voit hyödyntää uunin tuottamaa jälkilämpöä.

Pidä tiivisteet puhtaina ja kunnossa, jotta lämpö ei pääse karkaamaan uunin ulkopuolelle. Jos sinulla on tuntimakullinen sähkösopimus, ajastettu ruoanlaitto-ohjelma tekee energian säästämistä yksinkertaisempaa ja siirtää ruoanvalmistusprosessin alkamaan, kun sähkö on halvempaa.

9. ASENNUS

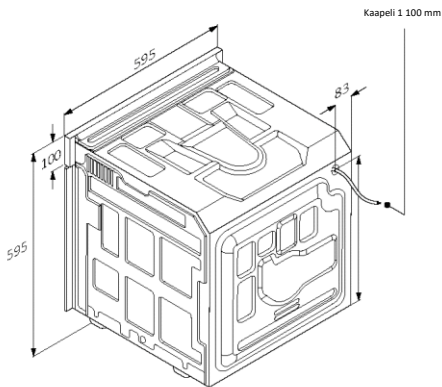
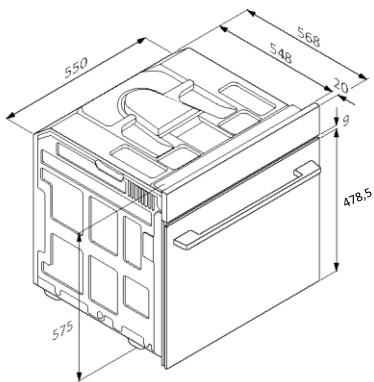

mm

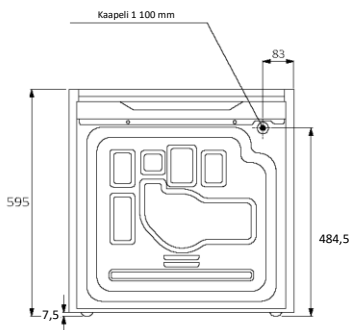

Takaa

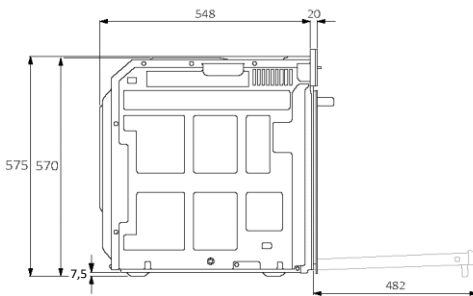

Sivusuunnasta

mm



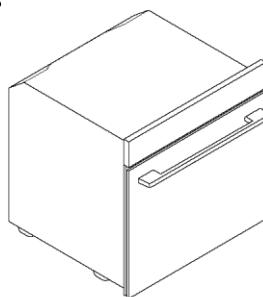
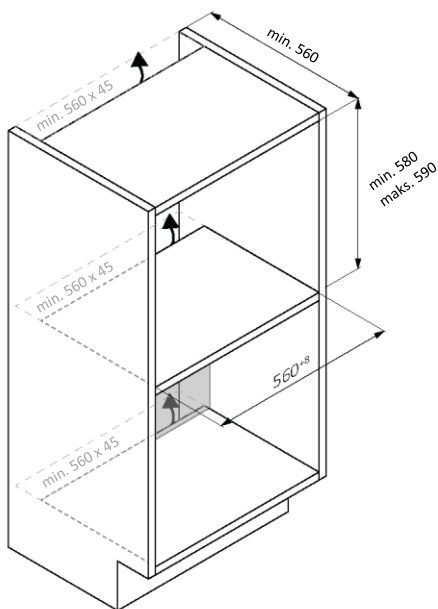
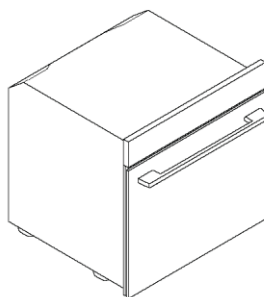
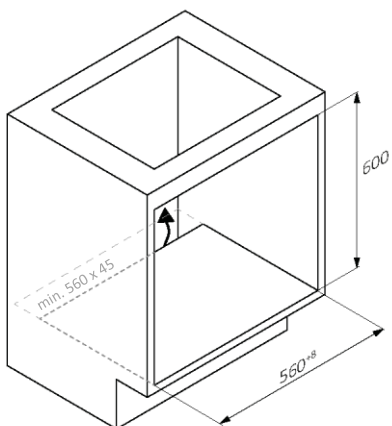

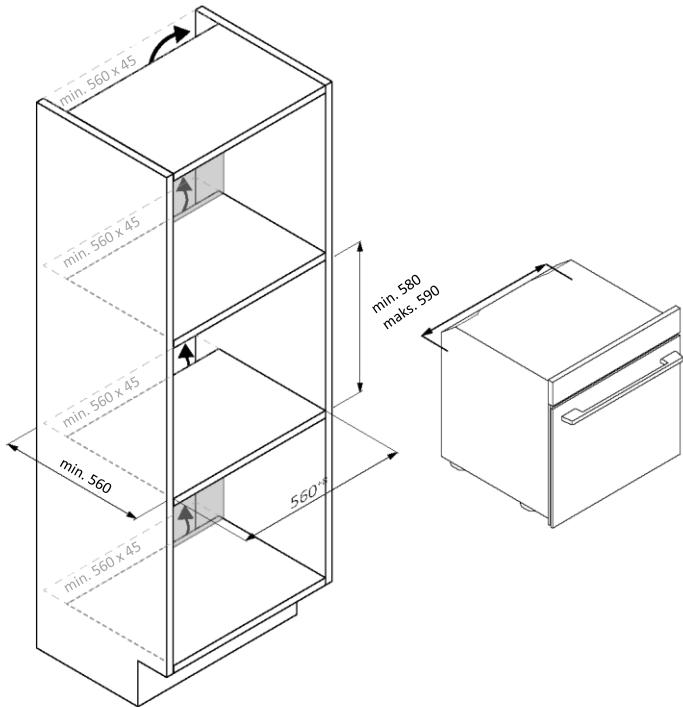

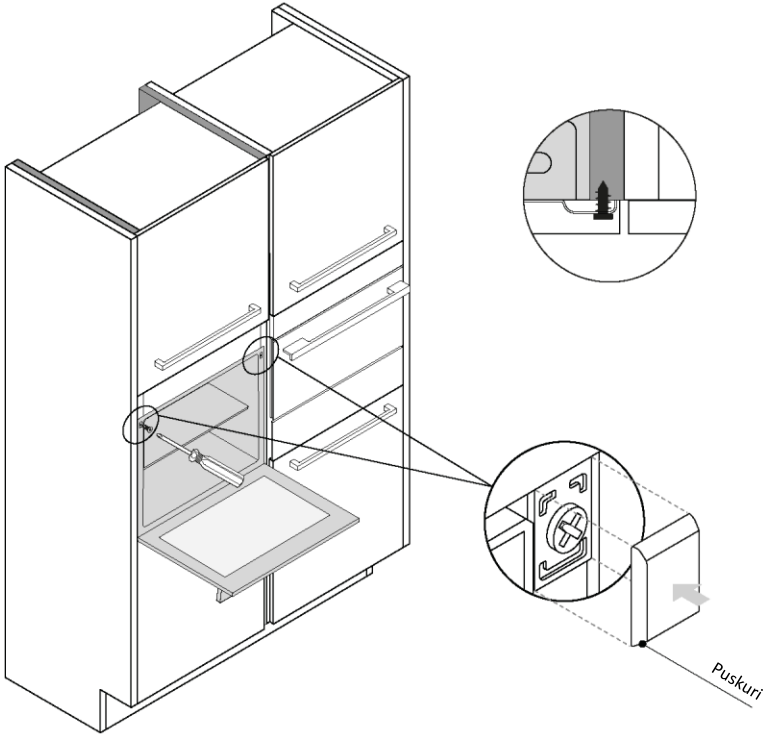

mm



VELKOMMEN

Takk for at du valgte vårt produkt. For å sikre din sikkerhet og få de beste resultatene, les denne håndboken nøye, inkludert sikkerhetsinstruksjonene, og oppbevar den for fremtidig referanse.

Før du installerer ovnen, noterer du serienummeret, som du kanskje trenger for reparasjoner. Se etter skader under transport og kontakt en tekniker hvis du er usikker før du bruker den. Hold emballasjemateriale unna barn.

i MERK: Vær oppmerksom på at ovnens funksjoner og tilbehør kan variere avhengig av modellen du har kjøpt

SAMMENDRAG

1. SIKKERHETSINFORMASJON

2. PRODUKTINTRODUKSJON

- 2.1. OVERSIKT OVER PRODUKTET
- 2.2. TILBEHØR
- 2.3. KONTROLLPANEL
- 2.4. TILKOBLINGSMULIGHETER

3. FØR START

- 3.1. INFORMASJON FOR Å STARTE
- 3.2. FØRSTE GANGS BRUK
- 3.3. FORELØPIG RENGJØRING

4. DRIFT AV PRODUKTET

- 4.1. HVORDAN PRODUKTET FUNGERER
- 4.2. MATLAGINGSFUNKSJONER

5. RETNINGSLINJER FOR MATLAGING

- 5.1. GENERELL MATLAGINGSTABELL
- 5.2. EVERYDAY COOKING-TABELL

6. STELL OG RENGJØRING

- 6.1. GENERELLE ANBEFALINGER
- 6.2. RENGJØRING AV OVNEN
 - 6.2.1. INNE I OVNEN: rengjøringsfunksjoner
 - 6.2.2. UTENFOR OVNEN: fjerning og rengjøring av glassdøren
- 6.3. RENGJØRING AV TILBEHØR
- 6.4. VEDLIKEHOLD

7. FEILSØKING

8. MILJØVERN OG KASSERING

- 8.1. KASSERING AV APPARAT
- 8.2. SPARE OG RESPEKTERE MILJØET

9. INSTALLASJON

1. SIKKERHETSINFORMASJON

GENERELLE ADVARSLER

- Ikke bruk en damprenser til rengjøring.
- **⚠ FORSIKTIGHET:** For å unngå farlige situasjoner på grunn av uønsket tilbakestilling av varmesikringsbryteren, må dette apparatet ikke tilføres strøm via en ekstern bryterenhet, som for eksempel en tidsbryter, eller kobles til en krets som jevnlig slås av og på av utstyret.
- Under bruk blir apparatet varmt. Pass på at du ikke tar på varmeelementene inne i ovnen.

Bruk i samsvar med tiltenkt bruk

- Bruk bare ovnen til tiltenkte formål, som er bare til matlaging av matvarer: all annen bruk, for eksempel en varmekilde, anses som upassende og derfor farlig. Produsenten kan ikke holdes ansvarlig for eventuelle skader på grunn av upassende, feil eller urimelig bruk.

Bruksbegrensninger

- Dette apparatet kan brukes av barn i alderen fra åtte år og eldre og personer med nedsatt fysisk, sensorisk eller mental evne eller med mangel på erfaring og kunnskap, forutsatt at de blir veiledet eller gitt instruksjoner om bruk av apparatet på en trygg måte, og de forstår de involverte farene. Barn skal ikke leke med apparatet. Rengjøring og vedlikehold skal ikke utføres av barn uten tilsyn.
- Dette apparatet er ikke beregnet brukt av personer (herunder barn) med reduserte fysiske, sensoriske eller psykiske evner, eller mangel på erfaring og kunnskap, med mindre de har fått instruksjoner om bruk av apparatet av en person som er ansvarlig for sikkerheten deres.
- Pass på barnene så de ikke leker med apparatet.
- **⚠ ADVARSEL:** Apparatet og dets tilgjengelige deler blir varme under drift. Pass på at du ikke berører varmeelementene.

Barn under åtte år skal holdes borte fra apparatet, med mindre de overvåkes kontinuerlig.

-  **ADVARSEL:** De tilgjengelige delene kan bli varme under bruk. Småbarn må holdes unna.

INSTALLASJONSADVARSLER

- Ovnen kan plasseres høyt i en kolonne eller under en benkeplate.
- Før du fester må du sørge for god ventilasjon i ovnen for å muliggjøre riktig sirkulasjon av frisk luft som kreves for å kjøle og beskytte de interne delene. Lag åpningene spesifisert på illustrasjonene i henhold til type beslag. Fest alltid ovnen til møblene med skruen som følger med apparatet.
- Ingen ekstra bruk/innstilling er nødvendig for å betjene apparatet ved nominelle frekvenser.
- Apparatet må ikke installeres bak en dekorativ dør for å unngå overoppheting.
- Under installasjonen bør ovnen kobles fra strømmettet for å unngå overoppheting.
- Hvis det er nødvendig å rette opp feil som oppstår på grunn av feilmontering, dekkes ikke denne assistansen av garantien. Installasjonsinstruksjonene for kvalifisert personale må følges.
- Feilmontering kan føre til skade på personer, dyr eller eiendom. Produsenten kan ikke holdes ansvarlig for slike personskader eller skader.
- Installasjonen må utføres av en kvalifisert tekniker som må kjenne til og respektere gjeldende lover i installasjonslandet og produsentens instruksjoner.
- Etter å ha pakket ut apparatet, sjekk alltid at det ikke er skadet, i tilfelle problemer kontakt kundeservice før installasjon og ikke koble til strømforsyningen.
- Fjern emballasjen før du bruker apparatet.
- Under installasjonen må du ikke bruke ovnsdørens håndtak til å løfte og flytte ovnen.
- Monteringsmøblene og de tilstøtende må tåle temperaturer på 95 °C.
- Det anbefales å bruke vernehansker under installasjonen for å unngå kuttskader.

- Ikke installer produktet i åpne omgivelser utsatt for atmosfæriske stoffer.
- Dette apparatet er laget for å brukes i høyder lavere enn 2000 m.

ELEKTRISKE ADVARSLER

- Holderen må være egnet for belastningen som er indikert på merket, og må ha jordkontakt tilkoblet og i drift. Jordlederen er gulgrønn i farge. Denne operasjonen må utføres av en kvalifisert fagperson.
- Tilkobling til strømkilden kan gjøres med støpsel eller ved faste ledninger som plasserer en flerpolet bryter, med kontaktseparasjon i samsvar med kravene for overspenningskategori III, mellom apparatet og strømkilden som kan tåle maksimal tilkoblet belastning og som er på linje med gjeldende lovverk.
- Ved kompatibilitet mellom stikkontakten og apparatets plugg, be en kvalifisert elektriker om å bytte ut kontakten med en annen egnet type. Pluggen og kontakten må være i samsvar med gjeldende norm for installasjonslandet.
- Den gule jordkabelen skal ikke avbrytes av bryteren. Kontakten eller enheten skal være lett tilgjengelig når apparatet er installert.
- Hvis strømledningen er skadet, må den byttes ut av produsenten, serviceagenten eller tilsvarende kvalifiserte personer for å unngå fare. For alle reparasjoner, henvis bare til kundeserviceavdelingen og be om bruk av originale reservedeler.
- Koble apparatet fra nettstrømforsyningen før det utføres arbeid eller vedlikehold på det.
- **⚠ ADVARSEL:** Pass på at apparatet er slått av før du skifter lampen, slik at du unngår fare for elektrisk støt.
- Ovnens må være slått av før du fjerner de avtakbare delene. Etter rengjøringen må du montere dem igjen i henhold til anvisningene.
- Bruken av ethvert elektrisk apparat innebærer at noen grunnregler overholdes:
 - ikke dra i strømledningen for å koble produktet fra strømkilden;
 - Ikke berør apparatet med våte eller fuktige hender eller føtter;

- Generelt anbefales ikke bruk av adaptere, flere stikkontakter og skjøtekabler;
- Ved funksjonsfeil og/eller dårlig drift må apparatet slås av og ikke tukles med.
- **i MERK:** siden ovnen kan kreve vedlikeholdsarbeid, er det lurt å ha en annen veggkontakt tilgjengelig slik at ovnen kan kobles til denne hvis den fjernes fra rommet der den er installert.
- Enhver reparasjon, installasjon og vedlikehold som ikke utføres på riktig måte kan medføre alvorlig fare for brukeren.
- Produksjonsselskapet erklærer herved at det ikke påtar seg noe ansvar for direkte eller indirekte skader forårsaket av feil installasjon, vedlikehold eller reparasjonsarbeid. Videre er den ikke ansvarlig for skader forårsaket av fravær eller avbrudd av jordingssystemet (f.eks. elektrisk støt).
- **⚠ FORSIKTIGHET:** For å unngå farlige situasjoner på grunn av uønsket tilbakestilling av varmesikringsbryteren, må dette apparatet ikke tilføres strøm via en ekstern bryterenhet, som for eksempel en tidsbryter, eller kobles til en krets som jevnlig slås av og på av utstyret.
- Apparatet er ikke designet for å aktiveres av en ekstern timer eller separat fjernkontrollsystem.

BRUK OG VEDLIKEHOLD

- Dryppekaret samler opp rester som drypper under matlaging.
- Når du plasserer gitteret på sidehyllene, sørg for at den kortere delen av siden (mellom stopperen og ytterkanten) er rettet mot det indre av ovnen. Hvis rutenettet har en dekorativ metallstang, vær oppmerksom på å plassere den på utsiden av ovnen slik at merkelogoen kan være synlig og lesbar. For riktig plassering, se også bildet i delen [Tilbehør](#) i denne brukerhåndboken.
- Ikke bruk sterke skurende rengjøringsmidler eller skarpe metallskrapere for å rengjøre ovnsdørens glass siden de kan ripe opp overflaten, noe som kan føre til at glasset knuses.
- Bruk bare temperatursonden som anbefales for denne ovnen.
- Under matlaging kan fuktighet kondensere i ovnen eller på glasset i døren. Dette er en normal tilstand. For å redusere denne effekten må du vente i 10-15 minutter etter at du har slått på strømmen før du legger mat i ovnen. Uansett forsvinner kondensen når ovnen når stekestemperaturen.

- Tilbered grønnsaker i en beholder med lokk i stedet for en åpen skuff.
- Unngå å etterlate mat inne i ovnen etter matlagingen i mer enn 15/20 minutter.
- Et langt strømbrudd under en eventuell matlagningsperiode kan føre til en funksjonssvikt i monitoren. I dette tilfellet må du kontakte kundeservice.
- **⚠ ADVARSEL:** Ikke påfør ovnsveggene aluminiumsfolie eller engangsbeskyttelse tilgjengelig fra butikker. Aluminiumsfilmen eller annen beskyttelse, i direkte kontakt med den varme emaljen, risikerer å smelte og forringe innsidens emalje.
- **⚠ ADVARSEL:** Fjern aldri ovnsdørtetningen.
- **⚠ FORSIKTIGHET:** Ikke etterfyll hulromsbunnen med vann under matlagingen eller når ovnen er varm.
- For riktig bruk av ovnen anbefales det å ikke sette næringsmidler i direkte kontakt med stativer og brett, men å bruke ovnspapir og/eller spesialbeholdere.

ADVARSLER (*FOR PYROOVNER)

- Overflødig søl må fjernes før rengjøring.
- **⚠ ADVARSEL:** før start av en automatisk rengjøringscyklus:
 - Rengjør ovnsdøren;
 - Fjern store eller grove matrester fra innsiden av ovnen med en fuktig svamp. Ikke bruk rengjøringsmidler;
 - Fjern alt tilbehør og glidestativsettet (der dette finnes);
 - Ikke legg i tehandklær.
- I ovner med steketermometer er det nødvendig, før du utfører rengjøringscyklusen, lukke hullet med den medfølgende mutteren. Lukk alltid hullet med mutteren når kjøttsonden ikke brukes.
- Under den pyrolytiske rengjøringsprosessen (hvis tilgjengelig), kan overflatene bli varmere enn vanlig, og barn bør holdes unna.
- Hvis en hob har blitt montert over ovnen, må du aldri bruke hoben mens Pyrolisatoren fungerer, noe som hindrer at hoben blir overopphetet.

ADVARSLER FOR TRÅDLØS TEMPERATURSONDE

- Dette produktet er eksklusivt for ovnsapparater. Den skal kun brukes som beskrevet i denne brukerhåndboken.

- IKKE RØR Preci Probe-sonden MED BARE HENDER LIKE ETTER TILBEREDNING. Bruk alltid ovnshansker for å fjerne Preci Probe-sonden fra maten etter tilberedning.
- For å bruke temperatursonden riktig, er det viktig å sette metallstangen på sonden helt inn i maten under tilberedning til den når den svartfargede keramiske delen som er plassert på tuppen av sonden.

Sett Preci Probe
i maten opp til der

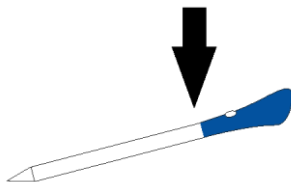

- Ikke utsett metalleden av Preci Probe-sonden for varmen som genereres av ovnen direkte.
- Ikke bruk Preci Probe-sonden i et annet apparat bortsett fra den innebygde ovnen.
- Ikke bruk Preci Probe-sonden i en mikrobølgeovn.
- Preci Probe-sonden kan rengjøres og vaskes, men ikke dypp den lenge i vann.
- Dette produktet er ikke beregnet for bruk av personer over 12 år.
- Leverandøren er ikke ansvarlig for skade på Preci Probe-sonden på grunn av feil bruk av enheten.
- Rengjør Preci Probe-sonden før bruk.
- Sondene kan fungere i dette temperaturområdet: 10 °C til en innvendig maksimal temperatur på 100 °C i metalleden. Keramisk del kan nå 350 °C.
- Hvis temperaturen på Preci Probe-sonden overstiger 100 °C, vil tilberedningen stoppe og Preci Probe-sonden må fjernes fra ovnen så snart som mulig, med hansker, for å unngå skade på sondene.

2. PRODUKTINTRODUKSJON

2.1. OVERSIKT OVER PRODUKTET

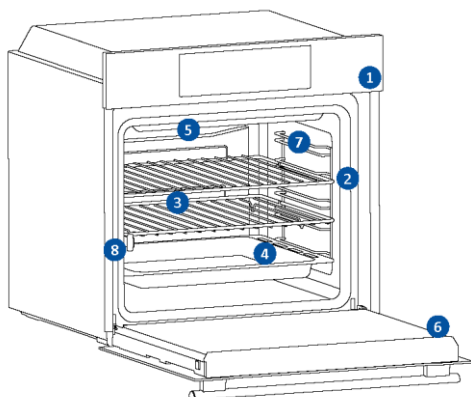

1. Kontrollpanel
2. Hylleplasseringsnummer
3. Gitre
4. Skuffer
5. Viftedeksel
6. Ovnsdør
7. Trådgitter på siden
(hvis tilgjengelig:
kun for flatt hulrom)
8. Serienummer og QR-kode



Skriv her serienummeret for fremtidig referanse.

2.2. TILBEHØR

Trådgitter på siden (bare hvis de finnes)

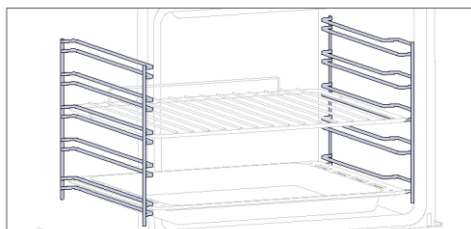

Plassert på begge sider av ovnsrommet, er sidestativene designet for å plassere stekebrett og rister under tilberedningen.

ⓘ MERK: 6 eller 7 nivåer avhengig av modell.

Stekebrett (bare hvis tilstede*)

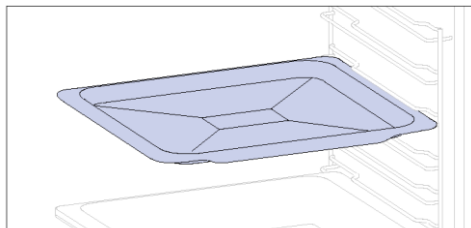

Et stekebrett er ideelt for å oppnå jevn bruning i bunnen, noe som gjør det perfekt for småkaker og bakverk på grunn av det grunne, flate designet. I tillegg kan å plassere den under et grillrist bidra til å samle drypp og forhindre søl i ovnen.

Metallgitter

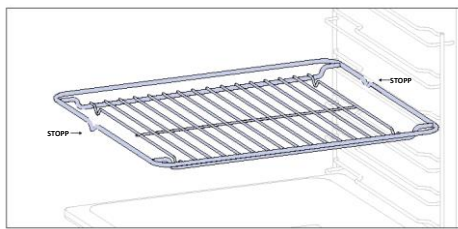

Et metallgitter i en ovn er en flyttbar, justerbar hylle som støtter kokekar, sikrer jevn matlaging og gjør rengjøringen enkel. Den kan brukes til å holde tallerkener og panner i forskjellige høyder for ulike matlagingstyper.

Dypere brett

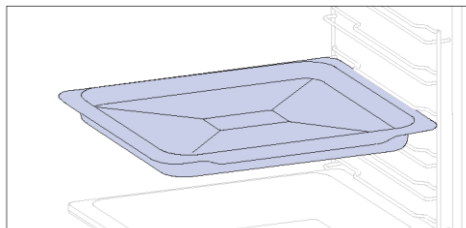

Den dypere skuffen er ideell for oppskrifter med tilsatt væske eller lag, for eksempel gryteretter eller steker. Dets dybde er spesielt utformet for å sikre ønsket konsistens av maten tilberedt i det.

Teleskopføringer

(bare hvis de finnes)

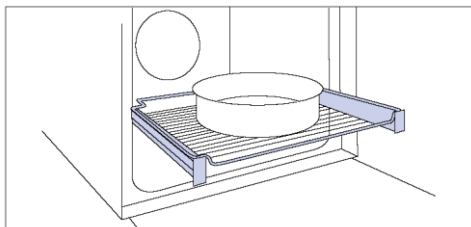

Teleskopiske ovnsskinner er hyller som kan forlenges, noe som gjør det lettere å plassere eller fjerne gjenstander, uten at du trenger å nå dypt inne i en varm ovn. De forbedrer sikkerheten, stabiliteten og kan justeres i forskjellige nivåposisjoner.

Myk lukning / myk åpning-hengsler

(bare hvis tilstede*)

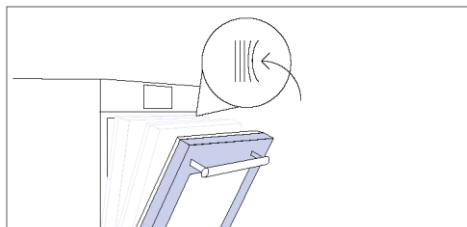

Mykt lukkede og åpne hengsler kontrollerer dørens bevegelse, sikrer jevn bevegelse og forhindrer smelling.

Dobbelt brett – BBQ-modus

(bare hvis tilstede*)

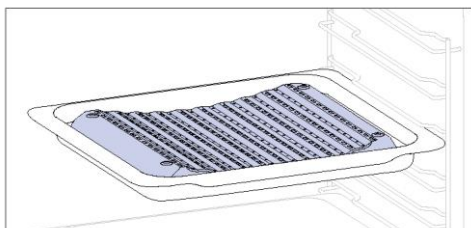

Den konkave formen tillater en korrekt sirkulasjon av fuktighet som genereres under matlagning, og holder matens fuktighetshastighet høy. Avhengig av mengden vann som legges inn i brettet, vil en tørrere eller mer "våt" matlagning oppnås.

Snuspyd (bare hvis tilstede)

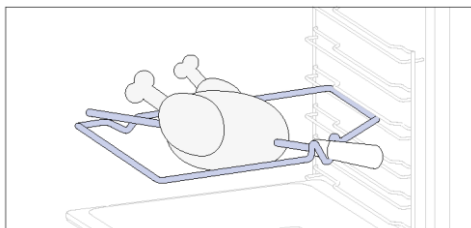

Snuspydet fungerer sammen med toppvarmelementet, ved å rotere kan maten tilberedes omogent. Det er best brukt for mellomstor mat. Ideell for å gjenoppdage smaken av tradisjonell stek.

Dobbelt brett – STEAM-modus

(bare hvis tilstede*)

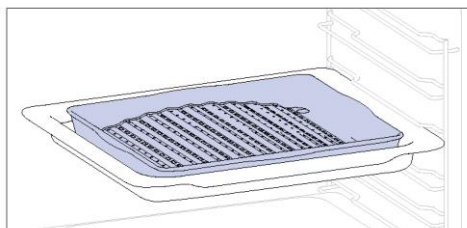

Den konvekse formen er egnet for grilling i ovnen ved høy temperatur (220°) og gir et grillresultat selv hjemme med lite røyk takket være dreneringen av fett på bunnen av brettet.

Preci probe (kun dersom tilstede*)

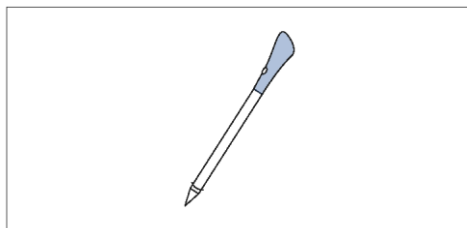

Denne sonden er en temperatursensor som, satt inn i maten og koblet til ovnen via bluetooth, gjør det mulig å kontrollere den indre temperaturen til maten under tilberedning. Den brukes hovedsakelig til fisk og kjøtt.

Airfry-brett (kun hvis tilstede*)

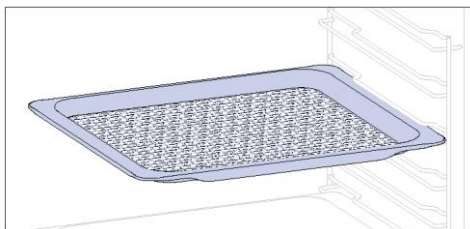

Airfry-brettet sørger for at varm luft når maten jevnt og tredimensjonalt, noe som resulterer i et sprøere ytre samtidig som den beholder mørheten inni. For å samle saft og panering, plasser den på toppen av stekebrettet.

2.3. KONTROLLPANEL

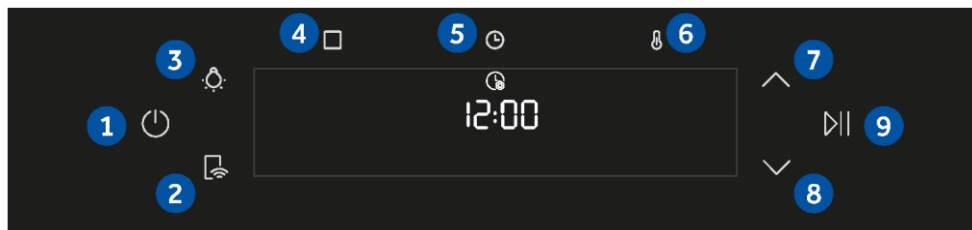

Funksjoner og funksjonsrangering kan endres avhengig av modell

1. Av/På
2. Fjernkontroll
3. Lampe
4. Funksjoner
5. Klokkeslett
6. Temperatur
- 7/8. Navigasjonsknapper
9. Start/pause

HOVEDFUNKSJONER

Kontrollpanelet har følgende hovedfunksjoner:

Symbol	Funksjon	Beskrivelse
	Av/På	Trykk for å slå på/av ovnen
	Fjernkontroll AV/PÅ	Trykk på knappen for å aktivere fjernkontrollen, etter å ha paret ovnen med hOn-appen (gjennom applikasjonen).
	Lys	Trykk for å slå på/av lyset i ovnsrommet
	Funksjoner	Trykk én gang for å få tilgang til manuelle funksjoner, to ganger for Everyday cooking-programmer, tre ganger for rengjøringsmenyen og fire ganger for Wi-Fi-menyen.
	Klokkeslett	Trykk én gang for tilberedningsvarighet, to ganger for minutt klokke (tilgjengelig i standby-modus), tre ganger for utsatt start. I standby-modus er kjøkkentimeren tilgjengelig og, ved å trykke i 3 sek, klokkeslettet.
	Temperatur	Trykk én gang for å sjekke kavitets temperaturen, to ganger for å aktivere hurtigforvarmingsalternativet (kun tilgjengelig under ovns forvarmingsfase).
	Navigasjonsknapper	Trykk på navigasjonsknappene for å bla mellom funksjoner og for å justere parametrene.
	Start/pause	Trykk for å starte/pause matlaging eller for å bekrefte funksjonene.

2.4. TILKOBLINGSMULIGHETER

Trådløse parametre

Teknologi	Wi-Fi	Bluetooth
Standard	IEEE 802.11 b/g/n	Bluetooth v4.2, BR/EDR, BLE
Frekvensbånd [-]	2401÷2483	2402÷2480
Maksimal effekt [mW]	100	10

Preci probe-modell et180 trådløse parametere

Teknologi	Bluetooth
Standard	Bluetooth v4.0 BLE
Frekvensbånd [-]	2400÷2480
Maksimal effekt [mW]	2,5 - (4 dBm)

PRODUKTINFORMASJON FOR NETTVERKSUTSTYR

Strømforbruket til produktet i nettverksmodus hvis alle kablede nettverksporter er tilkoblet og alle porter i trådløse nettverk er aktivert: 2,0 W

Slik aktiverer du port for trådløst nettverk:

Wi-Fi-modulen slås på så snart brukeren trykker på strømknappen.

Slik deaktiverer du port for trådløst nettverk:

Wi-Fi-modulen deaktiveres så snart brukeren trykker på av/på-knappen. Wi-Fi kan også deaktiveres når ovnen er på ved å velge "av" i Wi-Fi-innstillingsmenyen.

Candy Hoover Group Srl erklærer herved at radioutstyret er i samsvar med direktiv 2014/53/EU og med de relevante lovbestemte kravene for det britiske markedet. Den fullstendige teksten til samsvarserklæringen er tilgjengelig på følgende internettadresse: www.candy-group.com



SLIK SAMHANDLER DU MED APPEN

Apparatet ditt kan være koblet til ditt trådløse hjemmenettverk og fjernstyrt ved hjelp av appen. Koble til apparatet for å sikre at det holder seg oppdatert med den nyeste programvaren og funksjonene.

i MERK

- Når ovnen er slått på, blinker WIFI-ikonene i 30 minutter. I denne perioden er det mulig å registrere produktet.
- Sørg for at Wi-Fi-hjemmenettverket er slått på.
- Du vil bli gitt trinnvis veiledning på både apparatet og mobilenheten.
- Det kan ta opptil 10 minutter å koble til ovnen.
- For ytterligere veiledning og feilsøking, se appen.

Last ned på smarttelefonen.



NY BRUKER-REGISTRERING

- Klikk på "Registrer"
- Du kan registrere deg via sosiale kontoer eller registrere deg med din personlige e-post

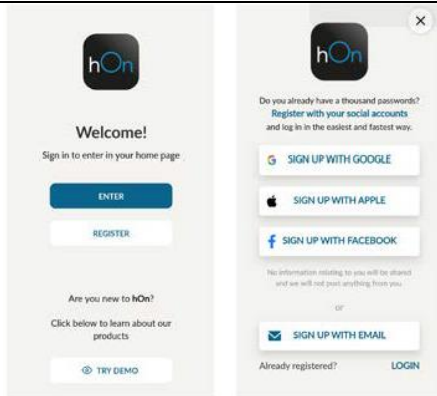

HURTIGPARING-REGISTRERING

Trinn 1

- Velg "Legg til enhet".



Trinn 2

- Tillat posisjonstillatelse.

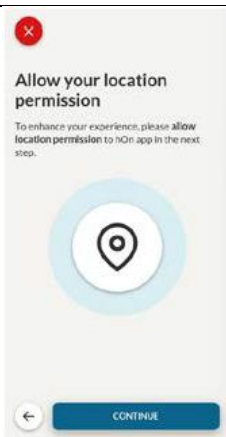

Trinn 3

- Velg ovenn fra apparatkategorien.

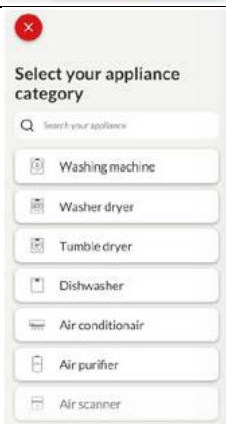

Trinn 4

- lå på apparatet; hvis den allerede er på, slår du den av og på igjen.



Trinn 5

- Etter å ha slått på, vil hOn-appen begynne å søke etter husholdningsapparatet ditt.

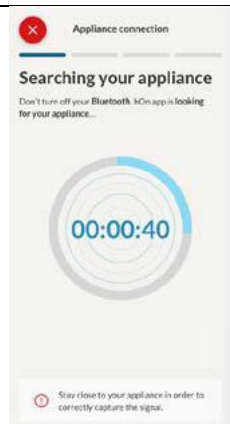

Trinn 6.1-6.2

- Velg ditt husholdningsapparat, trykk på "koble til" og vent noen sekunder

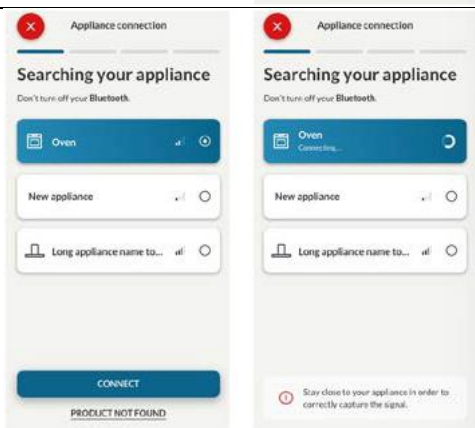

Trinn 7

- Ovnen din blir funnet, og du kan kontrollere den gjennom hOn.



SLIK ENDRER DU WIFI-INNSTILLINGER

Når apparatet er tilkoblet, kan brukeren endre WiFi-innstillingene mellom:

- **WiFi PÅ:** Det er bare mulig å overvåke ovnsstatusen med appen.
- **WiFi hOn:** Ovnen kan utelukkende brukes av appen.
- **WiFi AV:** Ovnen er ikke tilkoblet, men registreres fortsatt med nettverkslegitimasjonen lagret.
- **WiFi-TILBAKESTILLING:** Tilkoblingen tilbakestilles, og det er mulig å registrere en ny registrering.

1. Trykk på □ og gå inn i WIFI-menyen. På skjermen vises "På".
2. På skjermen vises "På".
3. Bruk pilene til "Av" eller tilbakestill innstilling "rSt" vises.

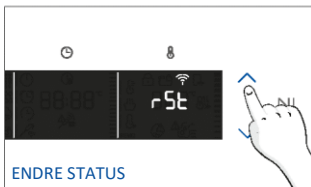
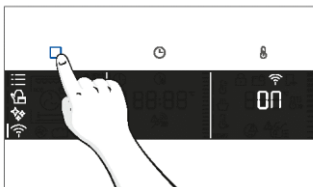

FJERNKONTROLL

Fjernkontrollen tilbyr en rekke fordeler for brukerne, som forbedrer bekvemmeligheten, effektiviteten og den generelle matlagingsopplevelsen, ved å gi muligheten til å kontrollere produktet direkte fra både apparatet og hOn-appen.

Denne funksjonen lar deg, gjennom enheten din, nyte ulike funksjoner, for eksempel: øyeblikkelig eller planlagt start på oppskrifter eller matlagingsprogrammer som allerede er tilgjengelige i appen; sanntidsovervåking av fremdriften til oppskriftene dine; justering av matlagingsparametrene i bruk; overvåking av kokeprosessen ved hjelp av sonden; administrere lagrede oppskrifter ved å bruke «[Jolly-funksjonen](#)» på produktet (se relatert seksjon). Videre er det mulig å motta varsler når programmer eller oppskrifter er fullført. Fjernkontrollen kan aktiveres utelukkende når produktet er registrert.

MERK: Den er tilgjengelig for alle tilberedningsfunksjoner på produktet, bortsett fra grateng-, grill- og supergrill-programmene.

Slik aktiverer du fjernkontroll:

1. Trykk på □ for å velge WIFI-modus.
2. På skjermen vises "connect". Trykk ►"På" begynner å blinke.
3. Trykk på ∨ ikonet for å velge "hOn"-modus og trykk ► for å aktivere fjernkontrollen.
4. Trykk på □ for å gå ut av «hOn»-modus.
5. Tilgang til appen, velg et program og la matlagingen starte. Under prosessen er det mulig å kontrollere og endre programparametrene fra både produkt og app.

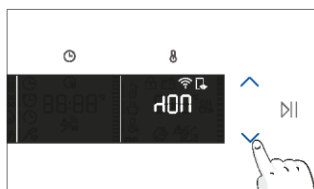
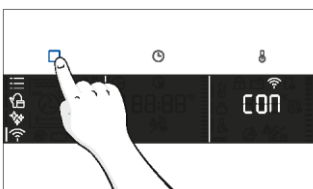

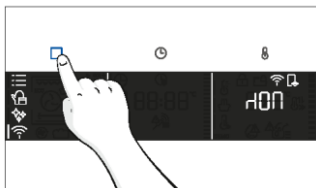

Det er også mulig å aktivere fjernkontrollen under tilberedningsprosessen ved å trykke på tilhørende knapp

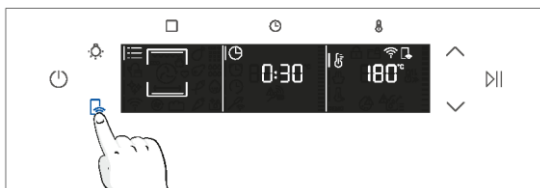

Slik stopper du fjernkontrollen:

Mens tilberedningsprogrammet pågår, kan det stoppes direkte fra selve produktet ved å trykke på den tilsvarende knappen på fjernkontrollen som fulgte med apparatet.



Du kan også stoppe matlagingsprogrammet eksternt ved å bruke appen ved å klikke på 'STOPP'-knappen på skjermenheten. Ovnens vil automatisk stoppe tilberedningen.

i MERK: Hvis brukeren stopper den pågående tilberedningen fra ovnen, vil den stoppede tilberedningen samtidig vises i appen.



3. FØR START

3.1. INFORMASJON FOR Å STARTE

Når du først slår på ovnen, kan det hende du legger merke til noe røyk. Ikke bekymre deg, bare vent til røyken forsvinner før du bruker ovnen.

Slik fungerer døren

For funksjoner som bruker grillen, takket være dørbryterteknologien vil ovnen automatisk sette varmeelementene på pause når du åpner døren og fortsette tilberedningen når du lukker den.

Denne funksjonen er kun tilgjengelig på spesifikke ovnskonfigurasjoner. Alle pyro-modellene har det. Under den pyrolytiske rengjøringsprosessen forblir ovnsdøren låst til enhver tid. Hvis den ikke er låst, vil ovnen vise feilkode 24 og sette rengjøringsfunksjonen på pause.

Slik fungerer belysningen

Ovnens hulrom er opplyst av en eller flere lyspærer, vanligvis aktivert hver gang en tilberedningsfunksjon starter.

For ovner utstyrt med dørbryter (se nedenfor), tennes lyset automatisk når døren åpnes.

For ovner utstyrt med lampeknapp kan den også brukes til å aktivere belysningen.

Hvis ovnsdøren forblir åpen i mer enn 10 minutter, vil lysene automatisk slå seg av.

Under den pyrolytiske rensprosessen forblir lyset av. *

Slik fungerer kjøleviften

Kjøleviften er ansvarlig for å spre varmen, forhindre at ovnen og omgivelsene blir for varme, samt å beskytte kjøkkenapparater mot høye temperaturer. Av denne grunn forblir kjøleviften hørbar i en periode selv etter at ovnen er slått av.

Den fungerer under og etter tilberedningssyklusen i forhold til ovnens innvendige temperatur.

Når kjøleviften er i drift, genererer den vanligvis en mild summing eller surrende lyd. Du kan også legge merke til en varm luftstrøm som kommer fra gapet mellom ovnsdøren og kontrollpanelet.

Under pyrolytisk rengjøring og når døren er låst, slås kjøleviften på. *



Under ECO-funksjonen vil lyset forbli av.

(*kun for pyroovner)





3.2. FØRSTE GANGS BRUK

Når apparatet slås på for første gang, er det første trinnet å stille inn tid på dagen, velge mellom 13 ampere eller 16 ampere og velge lydnivå.

- **STILL TIDEN:** Displayet vil vise den blinkende forhåndsinnstilte tiden '12:00'. For å endre den, hold nede  og bruk pilene til å stille inn gjeldende time. Trykk på  for å bekrefte timer. Følg samme prosedyre for å stille inn minuttene. Trykk på  for å bekrefte.



- **AMPERE:** Som standard er ovnen satt til å jobbe med høyere effekt som passer for husholdninger med mer enn 3 kW (16 A). Hvis hjemmet ditt har lavere strøm, kan du endre denne innstillingen til  13 A. Denne innstillingen påvirker hvor raskt ovnen varmes opp. Å velge det høyere alternativet (16 A) betyr at det varmes opp raskere (fordi kraftabsorpsjonen økes). På skjermen vil du se to valg: 13 A og 16 A. Velg din foretrukne ved å bruke pilene. Trykk på  for å bekrefte.

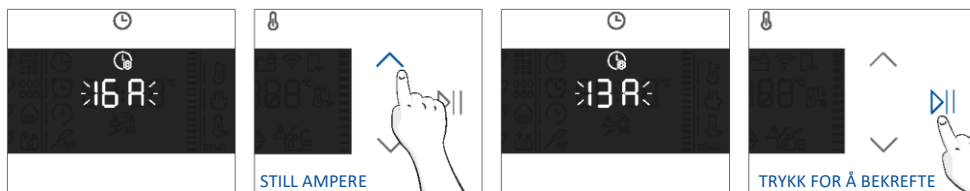

MERK: Alternativet for å stille inn strømstyrken er kun tilgjengelig under den første installasjonen. For å endre innstilt strømstyrke, se instruksjonene etter installasjon.

- **SKARPHET:** Displayet viser symbolet "brig". Tallene representerer nivået av lysstyrkeintensitet, som kan redigeres ved hjelp av pilene. Trykk på  for å bekrefte.

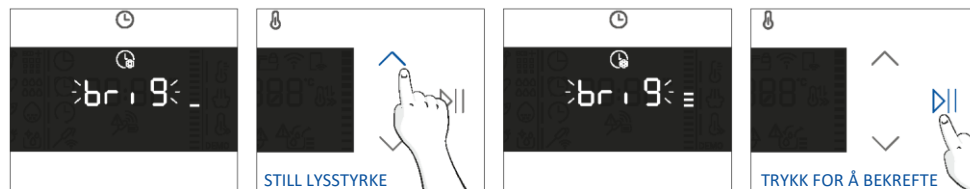

- **LYD:** Displayet viser symbolet "Lyd". Tallene representerer nivået av lydintensitet, som kan redigeres ved hjelp av pilene. Trykk på **▶||** for å bekrefte.

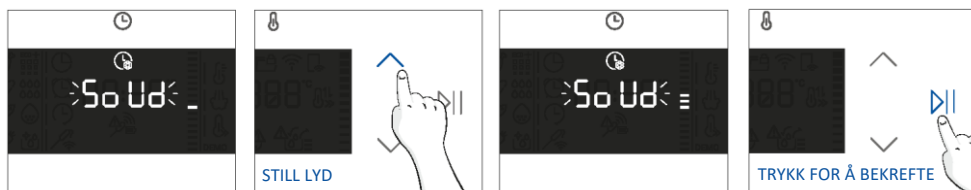

Det er mulig å gå tilbake til startinnstillingene ved å trykke på lampeknappen i 5 sek

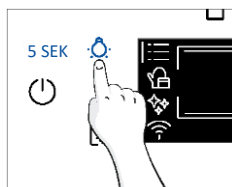

3.3. FORELØPIG RENGJØRING

Rengjør ovnen før første gangs bruk. Tørk over utvendige overflater med en fuktig myk klut. Vask alt tilbehør og tørk av innsiden av ovnen med en løsning av varmt vann og oppvaskmiddel. Still inn den tomme ovnen til maksimal temperatur og la virke i ca. 1 time, dette vil fjerne all dvelende lukt av nyhet.

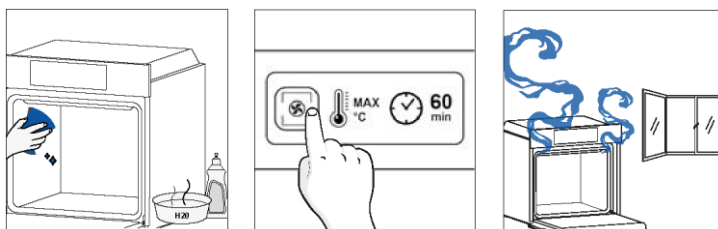

4. DRIFT AV PRODUKTET

4.1. HVORDAN PRODUKTET FUNGERER

SLÅ PÅ/AV OVNEN

Trykk  for å slå på/av ovnen

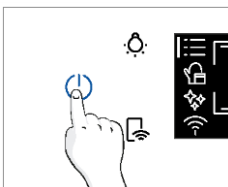





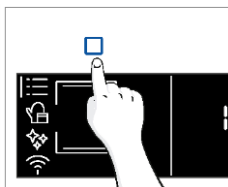

FUNKSJONSMENY

Gå til funksjonsmenyen ved å trykke på .

For å navigere inn i trykk så mange ganger som er nødvendig for å gå inn i f wing-innstillingene:



Symbol	Funksjon	Beskrivelse
	HOVEDFUNKSJONER	Denne funksjonen lar deg velge ønsket tilberedningsprogram ved å bruke pilene. Trykk på  og  for å stille inn tid og temperatur. Trykk på  for å starte funksjonen. Klikk på nytt for å sette programmet på pause.
	MATKATEGORIER	I denne menyen får du tilgang til fire matlagingskategorier som allerede er integrert i ovnen ved å bruk pilene. Displayet vil vise standard tid og temperatur.
	WIFI	I denne modusen kan du koble ovnen til et nettverk og registrere den med hOn-appen.
	RENGJØRINGSFUNKSJONER	Denne funksjonen lar deg velge et rengjøringsssystem som er tilgjengelig på ovnen din.







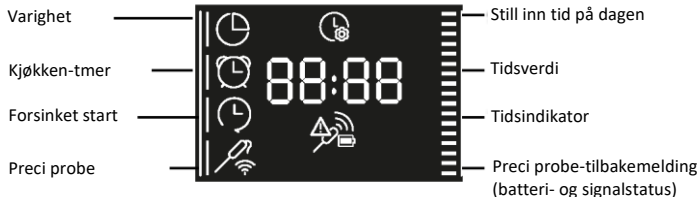
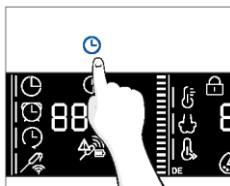









TIDSMENY

Etter å ha valgt tilberedningsprogrammet, gå til Tid-menyen ved å trykke på .

For å navigere inn, trykk på  så mange ganger som nødvendig for å gå inn i følgende innstillinger:



MERK: flere parametere kan ikke angis samtidig, derfor er bare det siste settet igjen i minnet mens det forrige slettes.

Symbol	Funksjon	Beskrivelse
	a) TILBEREDNINGSVARIGHET	Lar deg forhåndsinnstille tilberedningstiden som kreves for den valgte oppskriften. Trykk på  for å gå inn i Tid-menyen. Trykk på  så mange ganger du trenger for å velge funksjonen "Tilberedningsvarighet". Bruk deretter pilene til å regulere verdien og trykk på  for å bekrefte. Nedtellingen starter ved slutten av forvarmingen (hvis tilgjengelig). Under kokefasen er det mulig å endre varighetsverdien ved å trykke på  og ved å bruke pilene. Når varigheten er utløpt, viser displayet "Slutt" og tilberedningen stopper.
	b) MINUTTPÅMINNELSE	Gjør det mulig å bruke ovnen som vekkerklokke. Trykk på  for å gå inn i Tid-menyen. Trykk på  så mange ganger du trenger for å velge «Minuttvarsler»-funksjonen. Bruk deretter pilene til å regulere verdien og trykk på  for å bekrefte. Under kokefasen er det mulig å endre varighetsverdien ved å trykke på  og ved å bruke pilene. Trykk deretter på  for å starte matlagingen på nytt. Når varigheten er utløpt, fortsetter tilberedningen til den avbrytes manuelt. Denne funksjonen kan også stilles inn når ovnen er i standby-modus ved å trykke på  . Når den er aktivert, fungerer minuttklokken uavhengig av ovnens tilberedningsfunksjoner.
	c) FORSINKET START	Lar deg velge starttidspunkt for matlagingen. Trykk på  for å gå inn i Tid-menyen. Trykk på  så mange ganger du trenger for å velge funksjonen "Forsinket start". Bruk deretter pilene til å regulere verdien og trykk på  for å bekrefte. MERK: Forsinket start er kun aktivert etter innstilling av tilberedningstid, og den er ikke tilgjengelig med grillens funksjoner



a. TILBEREDNINGSVARIGHET

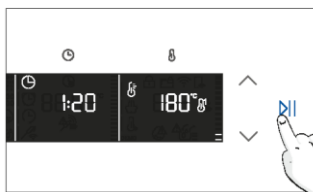
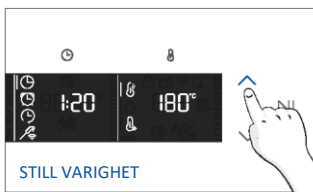
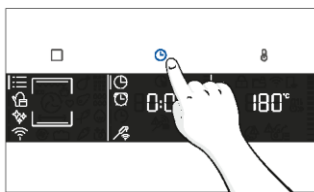

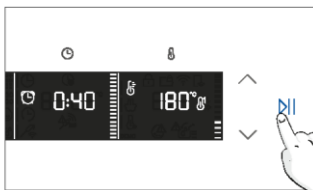
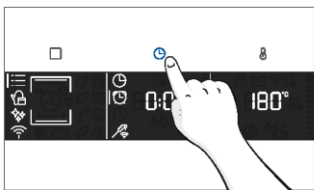

b. MINUTTPÅMINNELSE



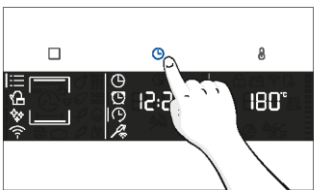



c. FORSINKET START



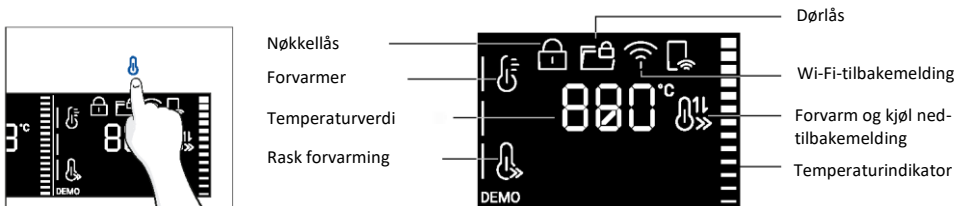

TEMPERATURMENY

Etter å ha valgt tilberedningsprogrammet, åpne Temperatur-menyen ved å trykke på . For å navigere inn, trykk på  så mange ganger som nødvendig for å gå inn i følgende innstillinger:

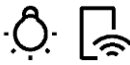
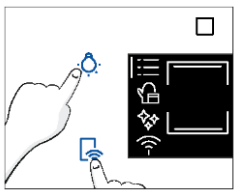

Symbol	Funksjon	Beskrivelse
	TEMPERATUR	Trykk på  for å stille inn temperaturen og bruk pilene for å regulere verdien.
	<u>RASK FORVARMING</u>	Trykk to ganger  for å stille inn den raske temperaturen.

EKSTRA FUNKSJONER

Symbol	Funksjon	Beskrivelse
	BARNELÅS	Denne funksjonen gjør det mulig å låse skjermen for å forhindre uønsket bruk av mindreårige. Trykk og hold nede Lampe og fjernkontroll for å aktivere skjermlåsen. Gjør det samme for å deaktivere den. 
	FAVORITTFUNKSJON	For å lagre en favorittfunksjon og vise den først når ovnen er slått på, hold nede Funksjonen i 5 sekunder.

4.2. MATLAGINGSFUNKSJONER





RASK FORVARMINGSMULIGHET







For å akselerere forvarmingsfasen kan hurtigforvarmingsalternativet velges ved å trykke på temperaturikonet i 3 sekunder etter at du har valgt tilberedningsprogram og temperatur. Dette alternativet vil aktivere en kombinasjon av vifte og varmeelementer uavhengig av den valgte tilberedningsfunksjonen.

For å spare energi, når hurtig forvarming er aktivert, vil viften slås AV til ovnen når ønsket temperatur

STANDARDFUNKSJONER

i MERK: For funksjoner som krever forvarming, sørg for at alt tilbehør er fjernet i denne fasen.

Symbol	Funksjon	T °C-standard T°C-område	Foreslått hylleplassering	Forvarm	Forslag
	*Konvensjonell	200 °C 30-250 °C	L2/L3	Ja / rask forvarming	IDEELL FOR: kaker, brød, kjeks, quicher på ett plan med både over- og undervarme. Kan brukes med Preci Probe.
	KONVEKSJON + VIFTE	50-250 °C	L2/L3/L4	Ja / rask forvarming	IDEELL FOR: steker, gryteretter, grønnsaker og paier med fuktig fyll på ett plan. Ideell for tilberedning av mat med høyt vanninnhold. Kan brukes med Preci Probe.
	Multinivå	160 °C 50-250 °C	L4 for enkelt nivå L2+L5 for dobbelt nivå L2+L4+L6 for trippelnivå	Ja / rask forvarming	IDEELL FOR: kaker, kjeks og pizza på ett eller flere nivåer. Ideell for å lage forskjellige matvarer. Kan brukes med Preci Probe.
	Bunnvarming	50-230 °C	L2	Ja / rask forvarming	IDEELL FOR: crème caramel, puddinger og bain marie på ett plan. Denne funksjonen kan også brukes til å fullføre en forberedelse. Kan brukes med Preci Probe
	Bunnvarming + Vifte	50-230 °C	L2	Ja / rask forvarming	IDEELL FOR: pizzaer, salte kaker, terter og matvarer med flytende pålegg på ett plan. Kan brukes med Preci Probe.

Symbol	Funksjon	T °C-standard T°C-område	Foreslått hylleplassering	Forvarm	Forslag
	Grill	01-05	L6 for tynnmat L5 for tykkere matvarer	NEI	IDEELT FOR: gratin, grillet kjøtt, fisk, grønnsaker. Denne funksjonen bruker kun det indre toppvarmeelementet. Brukes med døren lukket. Legg et brett under for å samle opp juice.
	**Supergrill	05 01-05	L6	NEI	IDEELL FOR: store mengder pølser, biffer og toastbrød. Hele området under grillelementet blir varmt. Brukes med døren lukket. Snu maten to tredjedeler av tilberedningen (om nødvendig).
	**Grateng (***)	200 °C 150-250 °C	L4/L5	Ja / rask forvar- ming	IDEELL FOR: hele kjøttstykker (stek) eller gratinert mat. Brukes med døren lukket. Skyv dryppbrettet under hyllen for å samle juice. Vend maten halvveis gjennom steking, etter behov.
	Multinivå	150-250 °C	1ST+2ND+3RD +6. nivå	Ja/Rask forvar- ming tilgjeng- elig	IDEELL FOR: komplett menytilberedning uten luktblending. Mat trenger ikke å trekkes ut samtidig Se dedikert avsnitt (sett inn avsnittsnummer) for menyforslag
	ECO	190 °C 150-220 °C	3./4. nivå	NEI	IDEELL FOR: tilberedning av kjøtt, fisk eller grønnsaker Denne funksjonen gjør det mulig å spare energi under tilberedning og holde maten fuktig og mør. Kavitetslampen er slått av.
	Airfry(***)	200 °C 150-250 °C	3./4. nivå	NEI	IDEELL FOR: tilberedning av frossen mat eller panert delvis tilberedt mat som vanligvis er stekt. Takket være det dedikerte brettet kan den varme luften strømme jevnt over maten.

* Testet i henhold til EN 60350-1 med tanke på energiforbruksdeklarasjon og energiklasse.

**Brukes med døren lukket.

(***) Avhengig av ovnsmodellen.

SPESIALFUNKSJONER

Symbol	Funksjon	T °C-standard T°C-område	Foreslått hylleplassering	Forvarm	Forslag
	Jolly	-	-	-	Legg til den forhåndsinnstilte listen over funksjoner din favoritt som ikke allerede finnes i ovnen din. Du kan konfigurere den gjennom hOn-appen.

Jolly-funksjon

Takket være Jolly-funksjonen tilbyr dette produktet en fullstendig tilpassbar opplevelse, slik at du kan lagre dine personlige oppskrifter direkte på ovnen. Du kan utføre disse oppskriftene så ofte du vil, selv uten å måtte logge på appen.



Slik stiller du inn Jolly-funksjonen:

For å stille inn Jolly-funksjonen på ovnen din, åpne appens oppskriftsseksjon, velg oppskriften du vil bruke, og klikk "Bruk som Jolly-funksjon".

Fra dette tidspunktet kan du starte den fra produktet selv uten interaksjon med appen. Vri ganske enkelt funksjonsknappen til Jolly-funksjonen for å starte tilberedningsprosessen.

Displayet vil vise den forhåndsinnstilte temperaturen.

Slik redigerer du Jolly-funksjonen:

For å redigere en Jolly-funksjon, gå til appens oppskriftsseksjon og velg kortet med oppskriften som er utpekt som en Jolly-funksjon. Trykk på "rediger"-knappen for å tilpasse oppskriften og endre de tidligere innstillingene.

En popup-melding vil informere deg om at for å lagre den nylig modifiserte Jolly-funksjonen, må du fjerne den forrige. Hvis du bekrefter, vil den forrige Jolly-funksjonen bli slettet, og de nye parametrene vil bli lagret på produktet og vil være synlige i appen.

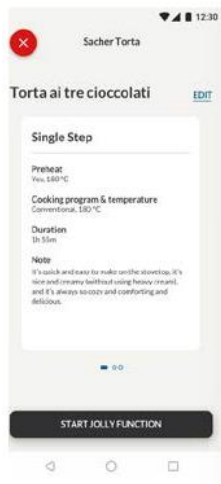

Slik sletter du Jolly-funksjonen:

For å fjerne Jolly-funksjonen fra ovnens brukergrensesnitt, gå til appens oppskriftsseksjon.

Ved å trykke på kortet med oppskriften som er utpekt som en Jolly-funksjon, er det mulig å slette den ved å klikke på den røde knappen "slettknapp".

Et popup-vindu bekrefter operasjonen og ber om bekreftelse. Hvis du fortsetter, fjernes Jolly-funksjonen som er lagret på ovnen, og den vil ikke lenger være tilgjengelig i appen.



PRECI PROBE

Kontroller ladningen til Preci probe før bruk:

1. Sett Preci Probe inn i laderen og lukk dekelet.
2. Koble laderen til en USB-strømkilde, for eksempel USB-adapter eller USB-kontakt på PC/notebook med USB-kabelen. Laderen fungerer kanskje ikke som den skal med powerbank på grunn av dens automatiske avslåingsfunksjon.
3. LED-en på laderen tennes og blinker under lading. Den slår seg av når Preci Probe er fulladet.

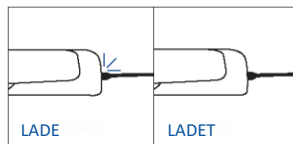
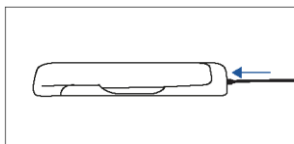
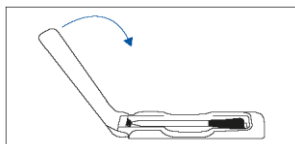

Slik registrerer du deg og bruker Preci Probe:

1. Sett sonden inn i maten.
2. Trykk på □ for å velge ønsket funksjon og trykk på ⌚ så mange ganger du trenger for å velge Probe-ikonet.
3. Etter en stund vil ovnen gjenkjenne sondekoden. Trykk på ▶|| og bruk pilene for å angi måltemperaturen.
4. Trykk på ▶|| for å bekrefte. Fra dette øyeblikket vil ovnen bruke sondens data til å overvåke den interne temperaturen til maten.
5. Når ønsket indre temperatur er nådd, lyder alarmen og ovnen slås av. Fjern sonden forsiktig fra maten.

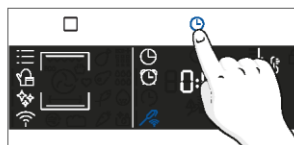
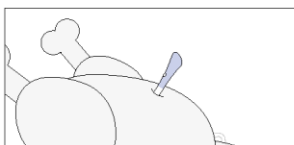

Matlagingstips

Proben er utstyrt med ett enkelt målepunkt. Sett den helt inn i maten med metallspissen plassert i midten av maten. Plasser dette punktet så nært som mulig til den tykkeste (kaldeste) delen av maten for å overvåke tilberedningsprosessen nøyaktig.

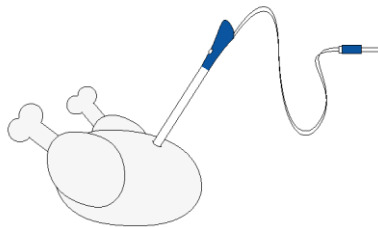

Sonden kan brukes med manuelle funksjoner (Statisk, Statisk + Vifte, Grill, Supergrill, Grateng og Multi-level), med KATEGORIER FOR MATTILBEREDNING (Kjøtt, fisk og grønnsaker) og Gentle cooking.

Matvarekategori	Foreslått kjerne-T°C	Foreslått plassering
Stekt biffkjøtt	45 °C	Diagonalt i den tykkeste delen.
Stekt kjøtt	55 °C / 60 °C / 65 °C	For matvarer med sylindrisk form (dvs. biffstek) plasser spissen så nært det geometriske midten som mulig.
Fjærkre	83-85 °C	Inn i den tykkeste delen av brystet
Fisk (hel/biff)	65 °C	Diagonalt i den tykkeste delen
Brød/gryteretter	90 °C	Nær det geometriske sentrum av maten



5. RETNINGSLINJER FOR MATLAGING

5.1. GENERELL MATLAGINGSTABELL

Kategori	Oppskrift	Antall nivåer	Matlagingsprogram	T°C	Forvarm	Tilbør til matlagning	Hylleplaser	Koketid etter forvarming* (min)
Søte bakevarer	Små kaker / muffiner	1	Statisk multinivå	175 °C 160 °C	Y	Stekebrett Stekebrett	L3 L4	20-30 30-40
		2	Multinivå	150 °C		Baking + Dypere brett	L2+L5	30-40
		3	Multinivå	140 °C		Stekebrett	L2+L4+L6	40-50
	Svampekaker (26 cm Ø)	1	Statisk	170 °C	Y	Metallgitter + Kakeform	L2	30-40
			Multinivå	150 °C		Metallgitter + Kakeform	L4	40-50
		2	Multinivå	150 °C		Metallgitter + Kakeform	L1+L4	50-60
	Kjeks/ Snakkekaker	1	Statisk multinivå	150 °C 150 °C	Y	Stekebrett Stekebrett	L3 L4	25-30 30-40
		2	Multinivå	140 °C		Baking + Dypere brett	L2+L5	30-40
		3	Multinivå	140 °C		Stekebrett	L2+L4+L6	35-40
	Choquettes	1	Statisk	190 °C	Y	Stekebrett	L4	25-35
		2	Multinivå	170 °C		Stekebrett	L3	25-35
	Yorkshire pudding	1	Statisk	200 °C	Y	Stekebrett	L3	20-30
	Mareng	1	Multinivå	90 °C	Y	Stekebrett		90-160
	Makron	1	Statisk	150 °C	Y	Stekebrett	L3	15-20
	Eplepai	1	Statisk	185 °C	Y	Metallgitter + Kakeform	L2	60-70
		1	Multinivå	170 °C	Y	Metallgitter + Kakeform	L4	65-75
	Tarte tatin	1	Statisk	170 °C	Y	Metallgitter + Kakeform	L2	40-60
	Sjokoladesufflé	1	Statisk	200 °C	Y	Stekebrett + former	L3	10-15
	Ostekake	1	Statisk	150 °C	Y	Metallgitter + Kakeform	L2	50-65
	Frosne croissanter	1	Statisk	180 °C	Y	Stekebrett	L3	20-25
2		Statisk	180 °C	Stekebrett		L2+L5	25-35	
3		Multinivå	160 °C	Stekebrett		L2+L4+L6	30-40	
Strudel, frossen	1	Statisk	210 °C	Y	Stekebrett	L3	30-45	
Brød og flatbrød	Ristet brød	1	Supergrill	5	N	Metallgitter	L6	4-6
	Focaccia	1	Statisk	200 °C	Y	Stekebrett	L2 eller L3	25-35
	Brød, hel	1	Statisk	200 °C	Y	Stekebrett	L3	35-50

Kategori	Oppskrift	Antall nivåer	Matlagingsprogram	T °C	Forvarm	Tilbehør til matlaging	Hylleplaser	Koketid etter forvarming* (min)
Velsmakende paier og gryteretter	Salte kaker / Quicher (26 cm Ø)	1	Statisk	200 °C	Y	Metallgitter + Quiche-boks	L1 eller L2	30-50
		2	Multinivå	180 °C	Y	Metallgitter + Quiche-boks	L1+L4	50-70
	Ostesufflé	1	Statisk	200 °C	Y	Stekebrett + former	L3	20-35
	Lasagne, fersk	1	Statisk	200 °C	Y	Metallrist + ildfast form	L3	40-60
	Lasagne, frossen	1	Statisk	180 °C	Y	Metallrist + ildfast form	L3	50-60
	Cannelloni, frosset	1	Statisk	180 °C	Y	Metallrist + ildfast form	L3	45-55
	Bakt pasta	1	Grateng	200 °C	Y	Metallrist + ildfast form	L4	20-30
Pizza	Pizza, fersk (brett)	1	Statisk	250 °C	Y	Stekebrett	L2 eller L3	15-20
		1	Pizza	250 °C	N	Stekebrett	L2 eller L3	18-25
	Pizza, fersk (brett)	2	Multinivå	180 °C	Y	Baking + Dypere brett	L2+L5	25-35
		Pizza, fersk (rund)	1	Statisk	250 °C	Y	Stekebrett	L2 eller L3
	Pizza, fersk (rund)	1	Pizza	300 °C	N	Stekebrett	L2 eller L3	15-20
		2	Multinivå	180 °C	Y	Baking + Dypere brett	L2+L5	30-40
	Pizza, frossen (tynn skorpe)	1	Statisk	220 °C	Y	Metallgitter	L3	10-15
		2	Multinivå	200 °C		Metallgitter	L2+L5	15-25
		3	Multinivå	180 °C		Metallgitter	L2+L4+L6	
	Pizza, frossen (tynn skorpe)	1	Pizza	200 °C	N	Metallgitter	L2	10-15
Kjøtt og fjærkre	Helsteckt kylling (1-1,2 kg)	1	Grateng	220 °C	Y	Metallgitter/L4 Plasser støttebrett ved L1 med 150 ml vann	L4	40-60
	Kyllinglår	1	AirFry**	220 °C	N	Air Fry-brett**	L4	30-50
	Stekt and	1	Grateng	200 °C	Y	Metallgitter + Ovnfast form	L3	50-60



Kategori	Oppskrift	Antall nivåer	Matlagings-program	T °C	Forvarm	Tilbehør til matlaging	Hylleplaseringer	Koketid etter forvarming* (min)
Kjøtt og fjærkre	Hane	1	Grateng	220 °C	Y	Metallgitter plasser stekebrettet ved L1	L4	20-40
	Stekt kalkun	1	Grateng	200 °C	Y	Metallgitter + Ovnfast form	L3	50-60
	Svineribbe (1000-1200g)	1	Statisk	200 °C	Y	Metallgitter + Ovnfast form	L3	80-100
	Pølser	1	Supergrill	4	Y	Metallgitter	L5	40-50
	Oksefilet (1000-1500 g)	1	Gentle cooking**	60 °C	N	Metallgitter + Ovnfast form	L3	60-80
	Roastbiff (500 g)	1	Grateng	220 °C	Y	Stekebrett	L3	20-40
	Kjøttbrød (1000-1500 g)	1	Statisk	180 °C	Y	Stekebrett	L3	40-50
	Stekt kylling med poteter	1	Grateng	200 °C	Y	Dypere brett	L4	45-60
Fisk og sjømat	Grillet sjømat	1	Supergrill	4	N	Metallgitter	L5	15-30
	Frosne fiskepinner	1	AirFry**	200 °C	N	Air Fry-brett**	L4	20-25
	Bakt fisk	1	ECO	200 °C	N	Metallgitter plasser stekebrettet ved L1	L3	40-60
Grønnsaker	Grønnsaks-grateng	1	ECO	200 °C	N	Metallgitter + Ovnfast form	L3	80-90
	Frosne pommes frites (300-500 g)	1	AirFry**	220 °C	N	Air Fry-brett**	L4	18-25
	Potetgrateng	1	Grateng	200 °C	Y	Metallgitter + Ovnfast form	L4	15-25
	Stekte poteter	1	Statisk	200 °C	Y	Stekebrett	L4	30-50

Koketiden kan variere i henhold til forbrukerens oppskrift og ingredienser.

*hvis forvarming er nødvendig

** Avhengig av ovnsmodellen.



i MERK: For å tilberede kaker, quicher og andre oppskrifter som krever en form eller en beholder på 2 nivåer, plasser den forskjøvede: det øvre brettet på venstre side og det nedre brettet på høyre side.



5.2. EVERYDAY COOKING-TABELL

Matkategorimenyen gjør det mulig å lage en rekke oppskrifter uten å forvarme ovnen, takket være dedikerte tilberedningsprogrammer skreddersydd for hver kategoris behov.

Etter at du har valgt tilberedningsprogrammet, vil standardtiden vises og kan redigeres ved å vri på høyre knott; steketemperaturen kan endres ved å trykke på det dedikerte ikonet. Begge parametrene kan stilles inn innenfor et begrenset område som vist i tabellen nedenfor.

Symbol	Beskrivelse	Forvarm	Hylleplasseringer	Temperaturområde (°C)	Tidsområde (min)	Kjøttsonde-temperatur (hvis tilgjengelig)	Beskrivelse
	Kjøtt	NEI	2-3-4	180-200	20-30	55-85 °C	Til storfe-, kalve- og svinesteker, fjærfe og kjøttstykker.
	Fisk	NEI	3-4	160-180	15-45	55-65 °C	For hel fisk og fileter.
	Grønnsaker	NEI	3-4	180-200	30-80	70-90 °C	Til stekte grønnsaker og poteter

MERK: Hvis det er behov for å fortsette matlagingen etter å ha slått av ovnen, anbefales det å unngå bruk av everyday cooking-programmer og i stedet velge [standardfunksjoner](#).



Oppskrift	Serveringsstørrelse	Matlagingsprogram	T°C	Tilbehør til matlagning	Hylleplasseringer	Tilberedningstid (min)
Biffstek	500-800 g	Kjøtt	190 °C	Metallgitter	L3	30-40
Oksefilet	200 g	Kjøtt		Metallgitter	L3	
Kjøttpudding	1000-1500 g	Kjøtt	180 °C	Metallgitter	L3	40-50
Beef wellington	500 g	Kjøtt	200 °C	Metallgitter	L3	50-80
Portvinstek	800-1000 g	Kjøtt	200 °C	Metallgitter	L3	40-70
Svineribbe	1000-1200 g	Kjøtt	200 °C	Metallgitter	L3	80-100
Lammestativ	800-1000 g	Kjøtt	200 °C	Metallgitter	L3	60-80
Lammelår	1500-2000 g	Kjøtt	190 °C	Metallgitter	L3	80-100
Laksefilet	200-600 g	Fisk	170 °C	Stekebrett	L3	20-35
Tunfiskbiff	600 g (ca. 4 stk)	Fisk	180 °C	Metallgitter	L3	10-20
Sverdfiskbiff	700 g (ca. 4 stk)	Fisk	200 °C	Stekebrett	L3	15-20
Torskefilet	600 g (ca. 4 stk)	Fisk	150 °C	Stekebrett	L3	10-20
Havbras, hel	1	Fisk	170 °C	Stekebrett	L3	35-45
Tangbras, filet	600 g (ca. 4 stk)	Fisk	150 °C	Stekebrett	L3	10-20
Havabborfilet	600 g (ca. 4 stk)	Fisk	150 °C	Stekebrett	L3	10-20
Saltbakt fisk	1	Fisk	220 °C	Stekebrett	L3	30-40
Fiskespyd	8 stykker	Fisk	150 °C	Metallgitter	L3	20-30
Fylt blekksprut	4 stk	Fisk	180 °C	Stekebrett	L3	25-40
Helt brød	1	Bakeri	200 °C	Metallgitter	L3	35-50
Rugbrød	1	Bakeri	190 °C	Metallgitter	L3	35-50
Sandwichbrød	1	Bakeri	200 °C	Metallgitter	L3	35-50
Frosne baguetter	1	Bakeri	200 °C	Metallgitter	L3	15-25
Frosne butterdeigs-snacks	1	Bakeri	190 °C	Metallgitter	L3	20-30
Fennikel	1 brett	Grønnsaker	200 °C	Metallgitter	L3	30-40

Oppskrift	Serveringsstørrelse	Matlagingsprogram	T°C	Tilbehør til matlaging	Hylleplasseringer	Tilberedningstid (min)
Bakte grønnsaker	1 brett	Grønnsaker	190 °C	Metallgitter	L3	40-45
Blomkål	1 brett	Grønnsaker	190 °C	Metallgitter	L3	40-50
Gresskar i terninger	1 brett	Grønnsaker	200 °C	Metallgitter	L3	30-40
Fylte paprikaer	1 brett	Grønnsaker	180 °C	Metallgitter	L3	70-80
Fylt zucchini	1 brett	Grønnsaker	190 °C	Metallgitter	L3	35-45
Gulrotpinner	1 brett	Grønnsaker	180 °C	Stekebrett	L3	35-40
Brokkoli	1 brett	Grønnsaker	190 °C	Stekebrett	L3	30-40
Ratatouille	1 brett	Grønnsaker	190 °C	Metallgitter	L3	40-45
Grønnsaksflan	6 ramekins	Grønnsaker	180 °C	Stekebrett + former	L3	25-35



6. STELL OG RENGJØRING

6.1. GENERELLE ANBEFALINGER

Regelmessig rengjøring kan forlenge apparatets levetid. Vent til ovnen har kjølt seg ned før du rengjør manuelt.

- Etter hver bruk av ovnen vil minimum rengjøring bidra til å holde ovnen helt ren.
- Ikke påfør ovnsveggene aluminiumsfolie eller engangsbeskyttelse tilgjengelig fra butikker. Aluminiumsfilmen eller annen beskyttelse, i direkte kontakt med den varme emaljen, risikerer å smelte og forringe innsidens emalje.
- For å unngå overdreven tilsussing av ovnen og den resulterende sterke røyklukten, anbefaler vi å ikke bruke ovnen ved svært høy temperatur. Det er bedre å forlenge matlagingsstiden og senke temperaturen litt.
- I tillegg til tilbehøret som leveres sammen med ovnen, anbefaler vi at du bare bruker retter og bakeformer som er motstandsdyktige til svært høye temperaturer.

6.2. RENGJØRING AV OVNE

6.2.1. INNE I OVNE: rengjøringsfunksjoner

 **Pyrolytisk rengjøring** (*avhengig av ovnsmodell)

Denne prosessen er avhengig av den kjemiske prosessen som bærer samme navn, som involverer nedbryting av komplekse stoffer ved bruk av varmebehandling.

Når den er initiert, låser den automatisk ovnsdøren og øker raskt temperaturen til 410 °C.

På slutten av rengjøringszyklusen er alt som gjenstår i hulrommet et minimalt avleiring av støv, som enkelt tørkes bort med en fuktig klut.

Hvordan virker det:

1. Fjern alt tilbehør fra ovnen, for eksempel rister, sidehyller og skrue på sidehyllene (*);
2. Vri funksjonsknappen på . Vri skivekontrollen for å stille inn pyrolyseprogrammet; La funksjonen virke i den forhåndsinnstilte tiden. Under denne prosessen og den påfølgende avkjølingsfasen vil ovnsdøren forbli låst.
3. Når apparatet er avkjølt, rengjør innsiden av ovnen med en klut.

⚠ ADVARSEL: Sørg for at apparatet er kjølig før du berører det. Vær forsiktig med alle varme overflater da det er fare for brannskader. Bruk destillert eller drikkevann.

(*) kun for modeller med 7 nivåer.

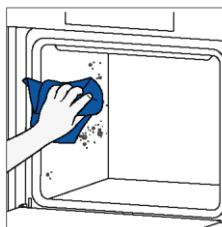
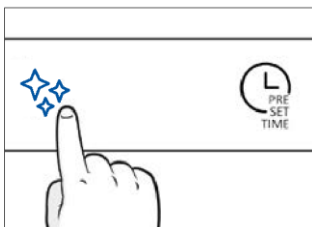
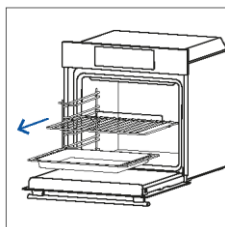

H2O cleaning

H2O cleaning-funksjonen er designet for å takle lett smuss uten problemer og gi en rask og miljøvennlig løsning for rengjøring av ovnsrommet ved hjelp av dampkraften.

Hvordan virker det:

1. Hell 100 ml vann i bunnen av ovnen.
2. Vri knappen på . Om nødvendig, vri bryteren for å stille inn Hydro clean-programmet. La funksjonen virke i den forhåndsinnstilte tiden.
3. På slutten av rengjøringsprosessen, la ovnen avkjøles.
4. Når apparatet er avkjølt, rengjør innsiden av ovnen med en klut.
5. **⚠ADVARSEL:** Sørg for at apparatet er kjølig før du berører det. Vær forsiktig med alle varme overflater da det er fare for brannskader. Bruk destillert eller drikkevann.

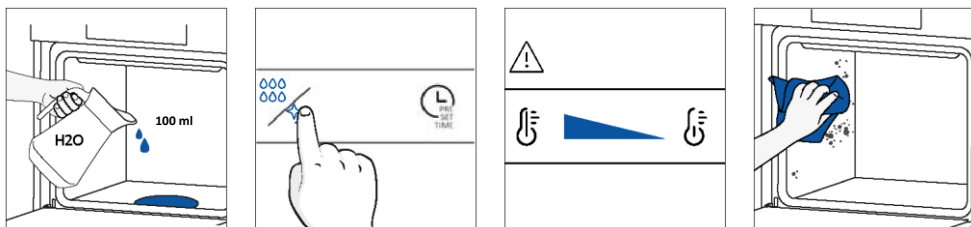

Katalytisk rengjøring

De katalytiske panelene langs ovnsrommet og gir deg luksusen av aldri å måtte stri med en skitten ovn. Panelene er belagt med en spesialisert emalje som har en mikroporøs struktur, dyktig til å absorbere fett fra sprut.

Gjennom en katalytisk kjemisk reaksjon omdanner de effektivt det absorberte fettet til gassformige elementer når de utsettes for høye temperaturer.

Anbefaling: Vurder å bytte ut de katalytiske panelene etter omtrent tre års bruk, spesielt hvis du bruker ovnen i to til tre kokesykluser per uke. Dette sikrer optimal ytelse og renslighet.

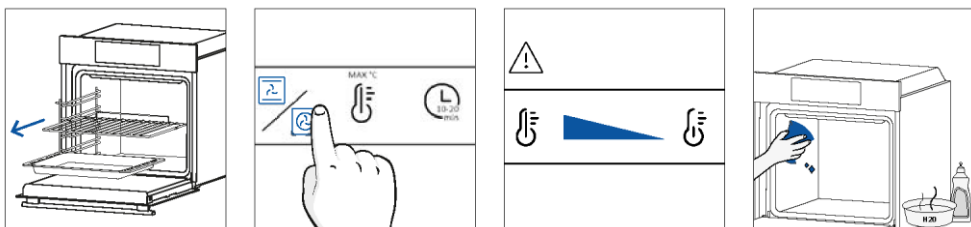

6.2.2. UTENFOR OVNEN: fjerning og rengjøring av glassdøren

1. Plasser døren i 90°. Roter hengselåsetappene utover fra ovnen.

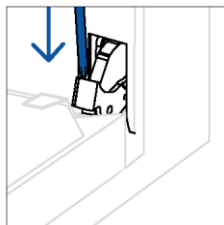
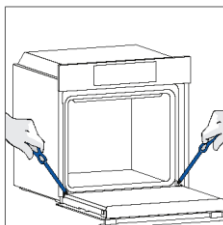

2. Plasser døren i 45°. Trykk samtidig på de to knappene på begge sider av dørens sideskuldre og trekk mot deg selv for å fjerne de øvre glassdørene.

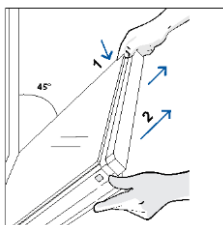

3. Fjern ovnsglasset veldig forsiktig, start med det indre. Under prosedyren, hold glasset godt med begge hender og plasser dem på en flat overflate (f.eks. på et stoff).

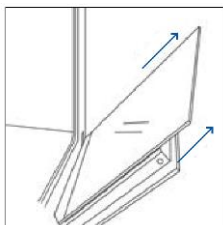

4. **▲ ADVARSEL:** Det ytre glasset er ikke avtakbart.

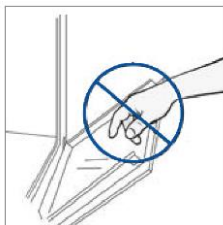

5. Rengjør glasset med en myk klut og egnede rengjøringsmidler.



6. Sett inn glasspanelene, og pass på at "Low-E"-etiketten er riktig lesbar og plassert på nedre venstre side av døren, nær venstre hengsel. På denne måten vil den trykte etiketten på det første glasset forbli på innsiden av døren.

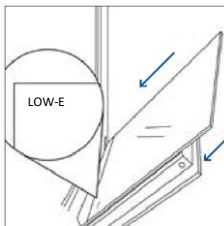

7. Sett på igjen det øvre glassdørdekslet ved å skyve det innover til du hører et klikk fra de to sideknappene.

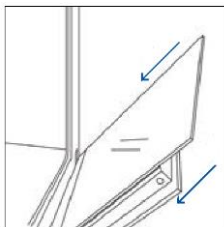

8. Deretter setter du døren tilbake til 90° og roterer hengselåsetappene innover mot innsiden av ovnen.

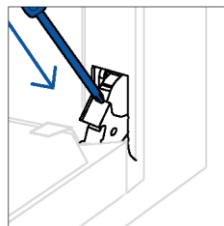
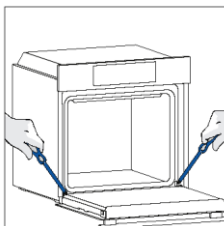

6.3. RENGJØRING AV TILBEHØR

Sørg for at du rengjør tilbehøret grundig etter hver bruk og tørk det med et håndkle. For vedvarende rester bør du vurdere å bløtlegge tilbehøret i en blanding av vann og såpe i ca. 30 minutter før du vasker det på nytt.

RENGJØRING AV SIDESTATIVER:

– 6 nivåer-modell

1. Fjern sidestativene ved å trekke dem i pilenes retning.
2. For å rengjøre sidestativene, sett dem enten i oppvaskmaskinen eller bruk en våt svamp, og sørg for at de tørkes etterpå.
3. Etter rengjøringsprosessen, installer trådstativene i omvendt rekkefølge."



– 7 nivåer-modell

1. Fjern sidestativene ved først å trekke den fremre delen i pilens retning og løsne den bakre delen fra skruene.
2. For å rengjøre sidestativene, sett dem enten i oppvaskmaskinen eller bruk en våt svamp, og sørg for at de tørkes etterpå.
3. Etter rengjøringsprosessen, installer sidestativene i omvendt rekkefølge: Plasser den bakre delen mellom skruene og skyv den fremre delen i pilens retning.

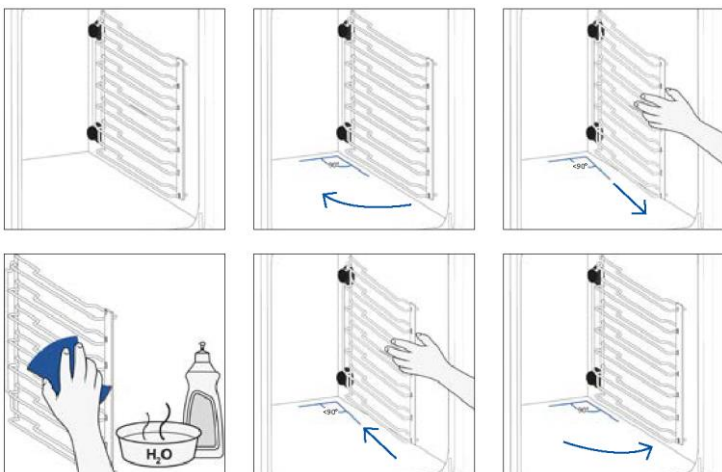

6.4. VEDLIKEHOLD

UTSKIFTING AV KOMPONENTER

Bytte pære på toppen:

1. Koble ovnen fra nettstrømforsyningen.
2. Fjern lampens glassdeksel.
3. Demonter pæren.
4. Bytt ut pæren med en ny av samme type.
5. Flytt lampens glassdeksel.
6. Koble ovnen til nettstrømforsyningen igjen.

Trinn 1

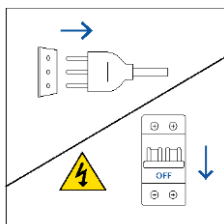

Trinn 2

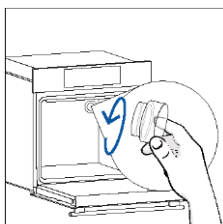

Trinn 3

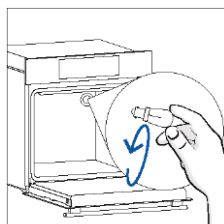

Trinn 4

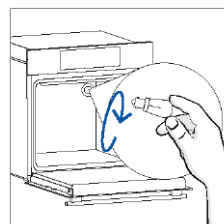

Trinn 5

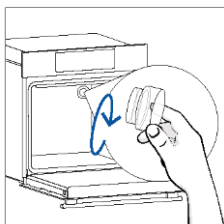

Trinn 6

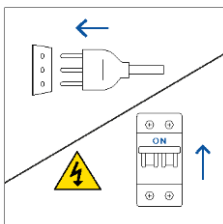

Dette produktet inneholder én eller flere lyskilder av energieffektivitetsklasse G (lampe).



Bytte sidepære:

1. Koble ovenn fra nettstrømforsyningen.
2. Bruk en flat skrutrekker ved å plassere den på siden av beskyttelsesglasset og trykk forsiktig for å fjerne den.
3. Ta forsiktig tak i pæren fra basen.
4. Sett inn den nye.
5. Sett beskyttelsesglasset på plass igjen ved å trykke det forsiktig inn til det låses på plass.
6. Koble ovenn til nettstrømforsyningen igjen.

Trinn 1

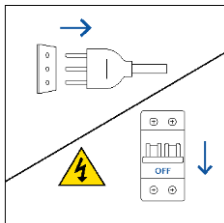

Trinn 2

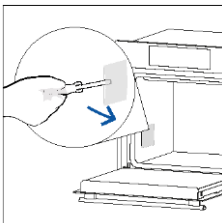

Trinn 3

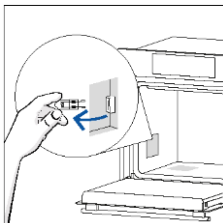

Trinn 4

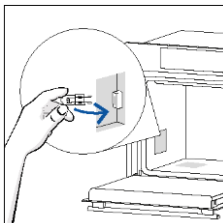

Trinn 5

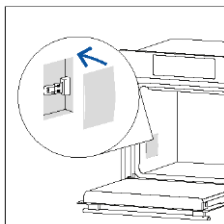

Trinn 6

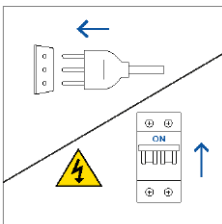

Dette produktet inneholder én eller flere lyskilder av energieffektivitetsklasse G (lampe).

7. FEILSØKING

Hvis det oppstår en feil under bruk av ovnen, vil displayet vise koden "ER" etterfulgt av to sifre, som identifiserer feilen.

Fortsett med å slå av ovnen og koble den fra, vent i noen minutter, og koble den deretter til igjen.

Hvis feilen forsvinner, kan du fortsette å bruke ovnen. Hvis den ikke gjør det, ring kundeservice og kommuniser koden (ERXX) du ser på skjermen.

Feil



Røyk

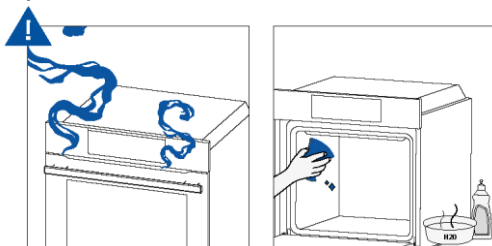

8. MILJØVERN OG KASSERING

8.1. KASSERING AV APPARAT



Dette apparatet er merket i henhold til EU-direktiv 2012/19/EU for elektriske og elektroniske apparater (WEEE). WEEE inneholder både forurensende stoffer (som kan ha en negativ effekt på miljøet) og basiselementer (som kan gjenbrukes). Det er viktig at WEEE-behandlingen tar hånd om spesifikke behandlinger for å fjerne og kassere forurensningene korrekt og gjenvinne alt materialet.

Enkeltpersoner kan spille en viktig rolle i å sikre at WEEE ikke blir et miljøproblem.

Det er avgjørende å følge noen få grunnleggende regler:

- WEEE skal ikke behandles som husholdningsavfall.
- WEEE skal bringes til dedikerte innsamlingsområder som administreres av byrådet eller et registrert selskap.

I mange land kan boliginnsamlinger være tilgjengelige for store WEEE-produkter. Når du kjøper et nytt apparat, kan det gamle returneres til forhandleren som må ta imot det gratis. Så lenge apparatet er av en tilsvarende type og har samme funksjoner som den kjøpte enheten.

8.2. SPARE OG RESPEKTERE MILJØET

Hvis det er mulig, må du unngå forvarming av ovnen og alltid prøve å fylle den.

Åpne ovnsdøren så hyppig som mulig, fordi varmen fra hulromsdispenserne slipper ut hver gang den åpnes. For en betydelig energisparing kan du slå av ovnen mellom 5 og 10 minutter før den planlagte slutten på matlagingstiden, og bruke resten av varmen som ovnen fortsetter å generere.

Hold tetningene rene og i god stand for å unngå at varme slipper ut utenfor hulrommet. Hvis du har en elektrisk kontrakt med timetariff, gjør "forsinket matlaging"-programmet det enklere å spare energi, og flytter matlagingprosessen til å begynne på den reduserte tariff tiden.

9. INSTALLASJON

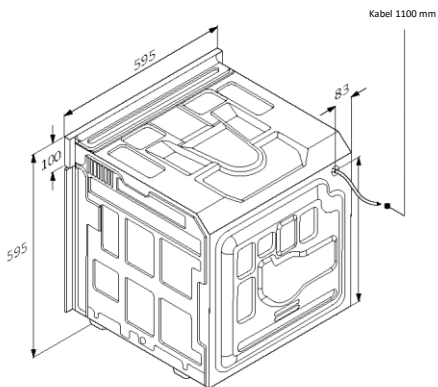
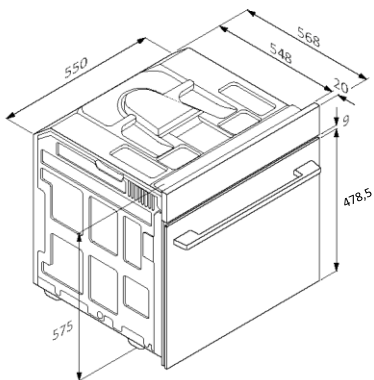

mm

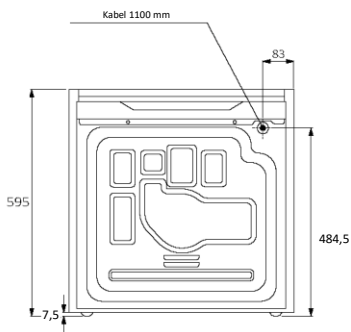

Vista posteriore

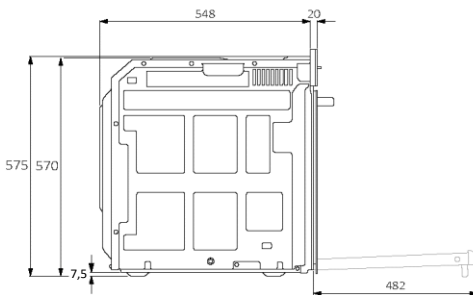

Vista laterale

mm

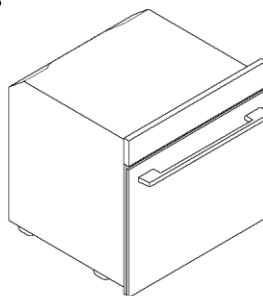
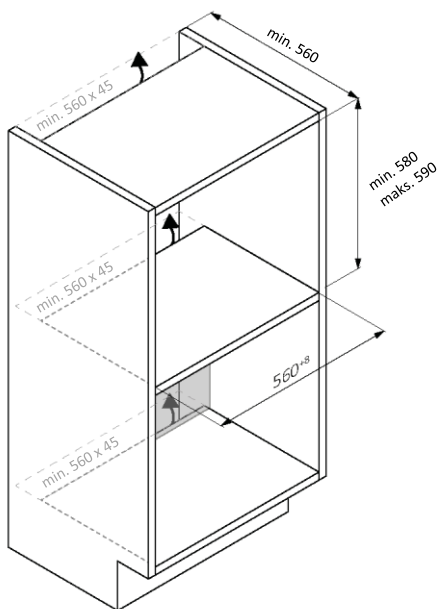
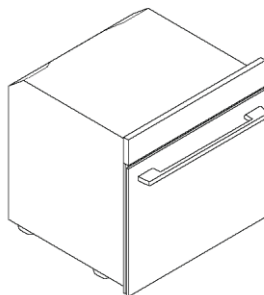
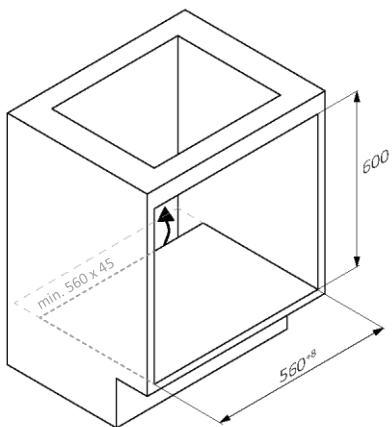

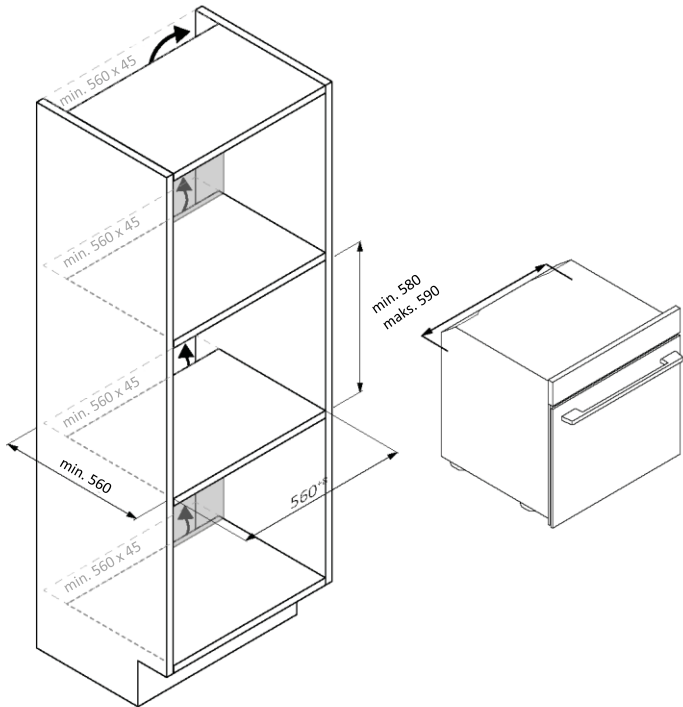

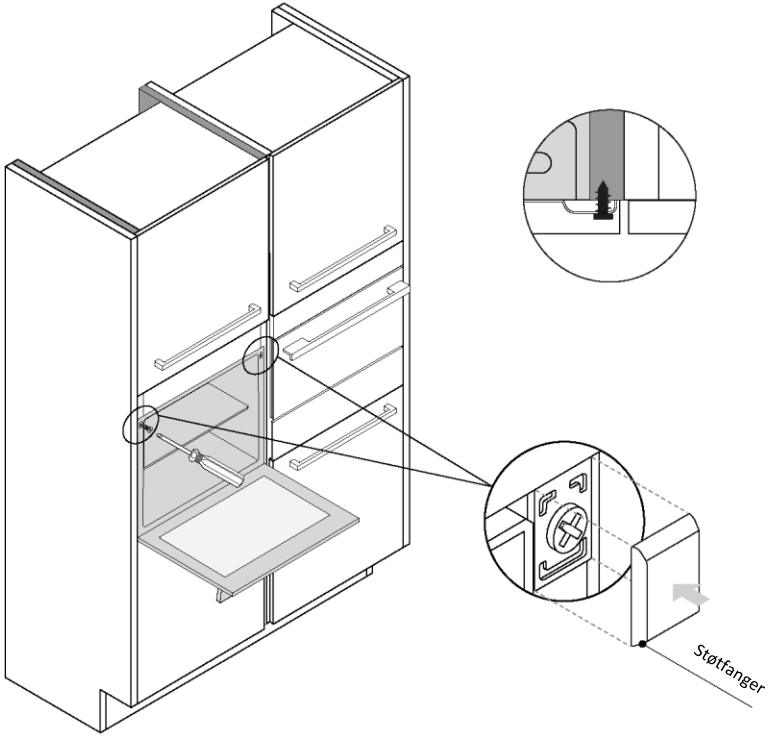

mm



VÄLKOMMEN

Tack för att du valde vår produkt. För att garantera din säkerhet och bästa resultat, läs denna bruksanvisning noggrant, inklusive säkerhetsanvisningarna och spara den för framtida behov.

Innan du installerar ugnen, notera serienumret. Detta behövs om ugnen ska repareras. Kontrollera om det finns några transportskador och kontakta en tekniker om du är osäker innan du använder den.

Håll förpackningsmaterialet borta från barn.

i ANMÄRKNING: Observera att ugnens funktioner och tillbehör kan variera beroende på vilken modell du har köpt.

INNEHÅLL

- 1. SÄKERHETSINFORMATION**
- 2. PRODUKTINTRODUKTION**
 - 2.1. ÖVERSIKT ÖVER PRODUKTEN
 - 2.2. TILLBEHÖR
 - 2.3. KONTROLLPANEL
 - 2.4. ANSLUTBARHET
- 3. INNAN DU ANVÄNDER UGNEN FÖRSTA GÅNGEN**
 - 3.1. INFORMATION OM START
 - 3.2. FÖRSTA ANVÄNDNINGEN
 - 3.3. FÖRSTA RENGÖRING
- 4. DRIFT AV PRODUKTEN**
 - 4.1. HUR PRODUKTEN FUNGERAR
 - 4.2. TILLAGNINGSFUNKTIONER
- 5. RIKTLINJER FÖR MATLAGNING**
 - 5.1. TABELL ALLMÄN MATLAGNING
 - 5.2. TABELL EVERYDAY COOKING
- 6. SKÖTSEL OCH RENGÖRING**
 - 6.1. ALLMÄNNA REKOMMENDATIONER
 - 6.2. RENGÖRING AV UGNEN
 - 6.2.1. UGNENS INSIDA: rengöringsfunktioner
 - 6.2.2. UGNENS UTSIDA: borttagning och rengöring av glasluckan
 - 6.3. RENGÖRING AV TILLBEHÖR
 - 6.4. UNDERHÅLL
- 7. FELSÖKNING**
- 8. MILJÖSKYDD OCH BORTSKAFFANDE**
 - 8.1. BORTSKAFFANDE AV APPARATER
 - 8.2. BEVARA OCH RESPEKTERA MILJÖN
- 9. INSTALLATION**

1. SÄKERHETSINFORMATION

ALLMÄNNA VARNINGAR

- Använd inte ånga (ångtvätt) för rengöring.
-  **FÖRSIKTIGHET:** För att undvika fara orsakad av oavsiktlig återställning av värmeanordningens brytare ska apparaten inte anslutas till en extern omkopplingsenhet, som en timer eller till en krets som regelbundet slås på och av
- Apparaten blir varm under användning. Var uppmärksam så att du inte rör heta delar inuti ugnen.

Använd i enlighet med vidkommande användning

- Ugnen ska endast användas för avsett ändamål, det vill säga för tillagning av mat: all annan användning (som t.ex. värmekälla) är olämplig och kan innebära fara. Tillverkaren hålls inte ansvarig för skador till följd av felaktig, ej korrekt eller oansvarig användning.

Restriktioner för användning

- Den här apparaten kan användas av barn från åtta års ålder och av personer med nedsatt fysisk, sensorisk eller mental förmåga om de har fått handledning eller instruktioner för säker användning och förstår de faror som är inblandade. Barn ska inte leka med apparaten. Rengöring och underhåll får inte utföras av barn utan tillsyn.
- Användning av denna apparat är inte tillåten för personer (inklusive barn) med nedsatt fysisk eller mental förmåga, eller som saknar erfarenhet eller kunskap, såvida de inte övervakas av en person med ansvar för deras säkerhet.
- Barn ska alltid övervakas för att säkerställa att de inte leker med apparaten.
-  **VARNING:** apparaten och dess tillgängliga delar blir heta under användning. Se till att inte vidröra heta ytor.

Barn under åtta år ska hållas borta om de inte kan övervakas kontinuerligt.

- **⚠ VARNING:** Tillgängliga delar kan bli heta under användning. Små barn bör hållas borta från ugnen.

INSTALLATIONSVARNINGAR

- Ugnen kan placeras högt upp i en pelare eller under en bänkskiva.
- Innan du fixerar ugnen, säkerställ att det finns en god ventilation i ugnsutrymmet som möjliggör att frisk luft kan cirkulera för nedkylning och som skydd av de inre delarna. Gör de öppningar som anges i illustrationerna beroende på typ av montering. Fäst alltid ugnen i möbeln med de skruvar som medföljer apparaten.
- Ingen ytterligare drift/inställning krävs för att använda apparaten vid märkfrekvensen.
- För att undvika överhettning ska apparaten inte installeras bakom en dekorativ lucka.
- Under installationen ska ugnen kopplas bort från elnätet.
- Om tillverkaren behöver assistans för att åtgärda fel som beror på felaktig installation täcks detta inte av garantin. Installationsanvisningarna för professionellt kvalificerad personal måste följas.
- Felaktig installation kan orsaka personskada, skador av djur eller tillhörigheter. Tillverkaren kan inte hållas ansvarig för sådan skada.
- Installationen måste utföras av en kvalificerad tekniker som måste känna till och följa de lagar som gäller i installationslandet och tillverkarens anvisningar.
- Kontrollera alltid att apparaten inte är skadad när du har öppnat förpackningen, kontakta kundtjänst innan du installerar apparaten och anslut den inte till strömförsörjningen.
- Ta bort emballaget innan du använder apparaten.
- Använd inte ugnsluckans handtag för att lyfta och flytta ugnen under installationen.
- Installationsmöblerna och de intilliggande möblerna måste tåla temperaturer på 95 °C.
- Vi rekommenderar att du använder skyddshandskar under installationen för att undvika skärskador.

- Installera inte produkten i miljöer som utsätts för atmosfärisk påverkan.
- Denna apparat är konstruerad för att användas på lägre höjd än 2 000 m.

ELEKTRISKA VARNINGAR

- Ska uttaget vara lämpligt för den belastning som anges på etiketten och måste ha jordkontakt ansluten och i drift. Jordledaren har en gulgrön färg. Operationen bör utföras av en kvalificerad elektriker.
- Anslutningen till strömkällan kan göras med stickpropp eller via fasta ledningar. Placera en allpolig brytare, med kontaktseparation som uppfyller kraven för överspänningskategori III, mellan apparaten och strömkällan som klarar den maximala anslutna belastningen och som är i linje med gällande lagstiftning.
- Vid inkompatibilitet mellan uttaget och apparatens kontakt, be en kvalificerad elektriker att byta ut uttaget till ett lämpligt uttag. Stickkontakten och uttaget måste överensstämma med gällande normer i landet där den ska installeras.
- Den gulgröna jordkabeln ska inte avbrytas av brytaren. Uttaget eller den allpoliga brytaren som används för anslutningen ska vara lätt att komma åt när apparaten är installerad.
- Om elsladden skadas måste den bytas av tillverkaren, dennes serviceombud eller liknande kvalificerad person för att undvika faror. För eventuella reparationer, kontakta endast kundtjänstavdelningen och begär användning av originalreservdelar.
- Innan du rengör eller underhåller apparaten ska apparatens huvudström kopplas bort.
-  **VARNING:** för att undvika elektriska stötar ska apparaten vara avstängd innan lampan byt ut.
- Ugnen måste vara avstängd innan de avtagbara delarna tas ut. Efter rengöring, sätt tillbaka delarna enligt instruktionerna.
- Användning av elektriska apparater förutsätter att vissa grundläggande regler följs:
 - dra inte i strömkabeln för att koppla bort apparaten från strömkällan;
 - vidrör inte apparaten med våta eller fuktiga händer eller fötter;

- i allmänhet rekommenderas inte användning av adaptrar, flervägsuttag och förlängningskablar;
- vid funktionsfel och/eller dålig drift ska apparaten stängas av och inte manipuleras.
- **i ANMÄRKNING:** Ugnen kan behöva underhållsarbete, så det är bra att ha ett annat vägguttag tillgängligt som ugnen kan anslutas till om den tas bort från det utrymme där den är installerad.
- Reparation, installation och underhåll som inte utförs korrekt kan medföra allvarlig fara för användaren.
- Tillverkaren frånsäger sig härmed allt ansvar för direkta eller indirekta skador som orsakats av felaktig installation, underhåll eller reparation. Tillverkaren ansvarar inte heller för skador som orsakas av frånvaro eller avbrott i jordningssystemet (t.ex. elektriska stötar).
- **⚠ FÖRSIKTIGHET:** för att undvika fara orsakad av oavsiktlig återställning av värmeanordningens brytare ska apparaten inte anslutas till en extern omkopplingsenhet, som en timer eller till en krets som regelbundet slås på och av.
- Apparaten är inte konstruerad för att aktiveras av en extern timer eller ett separat fjärrstyrningssystem.

ANVÄNDNING OCH UNDERHÅLL

- I dropplåten samlas rester som droppar under matlagningen.
- När du placerar gallret på sidostativen ska du se till att den kortare delen av sidan (mellan stoppet och den yttersta delen) är riktad in mot ugnen. Om gallret har en dekorativ metallstång ska den placeras på utsidan av ugnen så att varumärkeslogotypen syns och kan läsas. För korrekt placering kan du se bilden i [avsnittet Tillbehör](#) i denna bruksanvisning.
- Använd inte hårda slipande rengöringsmedel eller vassa metallskrapor för att rengöra ugnsluckans glas. Detta kan repa ytan och göra så att glaset spricker.
- Använd endast den kotttermometer som rekommenderas för denna ugn.
- Det kan bildas fukt inuti ugnen eller på glasluckan vid tillagning. Detta är normalt. För att minska denna effekt ska du vänta 10–15 minuter efter att du slagit på strömmen innan du sätter in mat i ugnen. Kondensationen försvinner när ugnen når tillagningspunkten.

- Tillaga grönsakerna i en behållare med lock istället för i ett öppet fat.
- Mat som lagats mer än 15/20 minuter ska inte lämnas i ugnen.
- Ett långvarigt strömavbrott under en pågående matlagningsfas kan leda till felfunktion av monitorn. Kontakta i så fall kundservice.
- **⚠ VARNING:** Täck inte ugnsväggarna med aluminiumfolie eller engångsskydd som finns tillgängliga i butiker. Använd inte aluminiumfolie eller något annat skydd, i direkt kontakt med den heta emaljen. Detta kan göra att emaljen på insidan smälts eller försämras.
- **⚠ VARNING:** Ta aldrig bort ugnsluckans packning.
- **⚠ FÖRSIKTIGHET:** Fyll inte ugnsbotten med vatten under matlagning eller när ugnen är varm.
- För en korrekt användning av ugnen ska maten inte placeras direkt på gallren eller ugnsplåtarna. Använd ugnspapper och/eller särskilda behållare.

VARNINGAR (*FÖR PYROLYSUGNAR)

- Större mängder spill måste avlägsnas före rengöring.
- **⚠ VARNING:** innan du påbörjar den automatiska rengöringscykel:
 - Rengör ugnsluckan.
 - Ta bort större eller hårdare rester från ugnens insida med en fuktig svamp. Använd inte rengöringsmedel.
 - Ta bort alla tillbehör och glidstället (i förekommande fall).
 - Använd inte kökshanddukar.
- För ugnar med köttermometer måste hålet stängas till med den medföljande muttern innan du börjar rengöringscykeln. Stäng alltid hålet med muttern när köttermometern inte används.
- Under den pyrolytiska rengöringen (om sådan finns) kan ytorna bli hetare än vanligt och barn bör hållas på avstånd.
- Om ugnen sitter under en håll ska denna aldrig användas när pyrolysen är i funktion. Annars kan hållen överhettas.

VID ANVÄNDNING AV TRÅDLÖS KÖTTERMOMETER

- Denna produkt är uteslutande avsedd för ugnapparater. Den ska endast användas enligt beskrivningen i denna bruksanvisning.

- RÖR INTE Preci Probe MED BARA HÄNDER PRECIS EFTER TILLAGNINGEN. Använd alltid ugnshandskar för att ta bort Preci Probe från maten efter tillagning.
- För att använda kötttermometern korrekt är det viktigt att föra in sondens metallstav helt i livsmedlet under tillagningen tills den når den svartfärgade keramiska delen som finns på sondens spets.

Sätt in Preci Probe till märket.

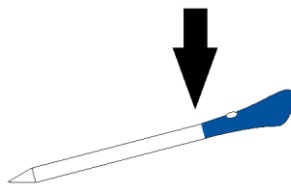

- Utsätt inte metalleden på Preci Probe för direktvärmens som alstras av ugnen.
- Använd inte Preci Probe i en annan apparat förutom den inbyggda ugnen.
- Använd inte Preci Probe i en mikrovågsugn.
- Preci Probe kan rengöras och tvättas. Den ska inte läggas i vatten under en längre tid.
- Denna produkt är inte avsedd att användas av personer som är 12 år och yngre.
- Leverantören ansvarar inte för eventuella skador på Preci Probe till följd av felaktig användning av enheten.
- Rengör Preci Probe före användning.
- Sonden fungerar i detta temperaturområde: 10 °C till en inre högsta temperatur på 100 °C i metalleden. Den keramiska delen kan nå 350 °C.
- Om Preci Probes temperatur överstiger 100 °C avbryts tillagningen och Preci Probe måste tas ut ur ugnen så snart som möjligt (använd ugnshandskar) för att undvika att sonden skadas.

2. PRODUKTINTRODUKTION

2.1. ÖVERSIKT ÖVER PRODUKTEN

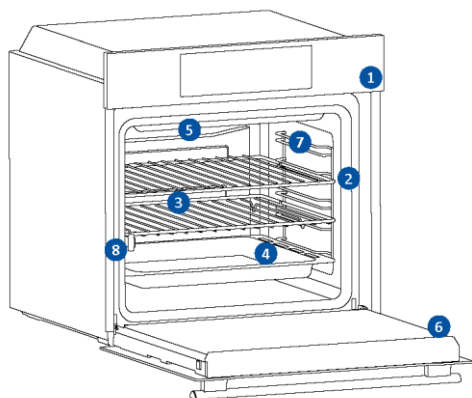

1. Kontrollpanel
2. Falspositioner
3. Galler
4. Ugnsplåtar
5. Flätkåpa
6. Ugnslucka
7. Sidogaller
- (om det finns sådana)
8. Serienummer och QR-kod



Skriv ditt serienummer här för framtida referens.

2.2. TILLBEHÖR

Sidogaller (om det finns sådana*)

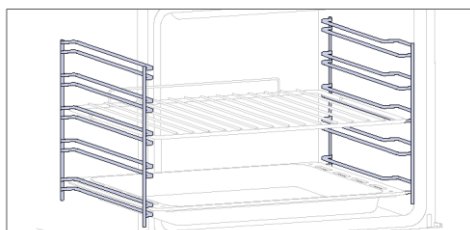

Sidostativ finns på båda sidorna i ugnen och är till för att placera bakplåtar och galler under tillagningen.

i ANMÄRKNING: 6 eller 7 nivåer beroende på modell.

Bakplåt (om det finns sådan*)

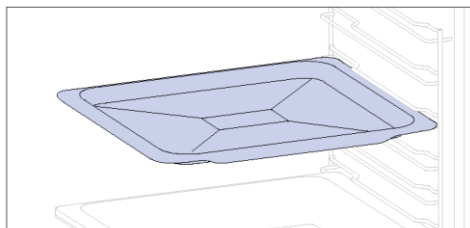

En bakplåt är idealisk för att få en jämn bryning i botten. Bakplåtens grunda, platta design gör den perfekt för kakor och bakverk. Den kan även användas som en dropplåt om den placeras under ett galler för att förhindra dropp och kladd i ugnen.

Metallgaller

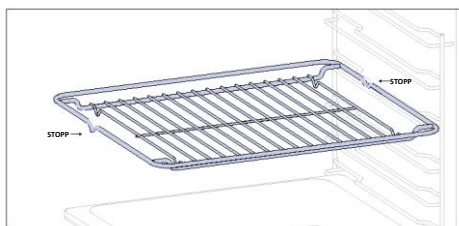

Ett metallgaller i en ugn är en löstagbar, justerbar hylla som stöder köksredskap, säkerställer jämn tillagning och gör rengöringen enkel. Det används för att placera formar och fat på olika falshöjder baserat på tillagningsbehoven.

Djup bakplåt

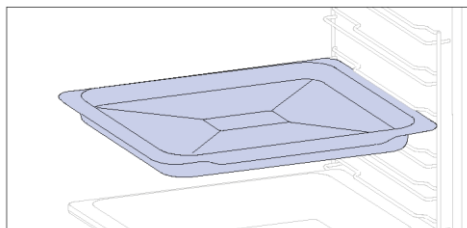

Den djupare bakplåten är idealisk för tillagningar med extra väska eller lager, såsom kassler eller stekar. Plåtens djup är särskilt utformat för att säkerställa önskad konsistens på maten som tillagas i den.

Teleskopskenor
(om det finns sådana*)

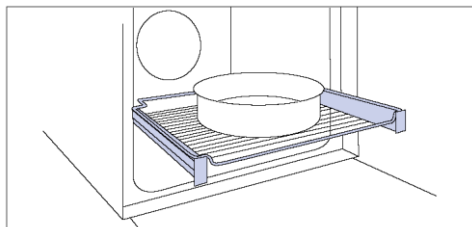

Teleskopiska ugnsskenor är hyllor som kan förlängas. Det gör det lättare att placera eller ta bort föremål, utan att behöva nå djupt in i en varm ugn. De förbättrar säkerheten, stabiliteten och kan justeras i olika nivålägen.

Gångjärn för mjuk stängning/öppning
(om det finns sådana*)

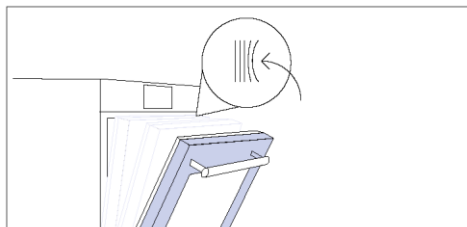

Gångjärnen för mjuk öppning och stängning säkerställer smidig rörelse och förhindrar hårda stängningar.

Dual-plåt – BBQ-läge (om det finns sådan*)

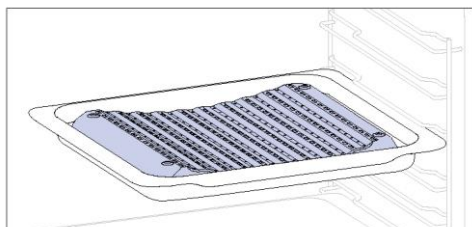

Den konkava formen möjliggör en korrekt cirkulation av fukt som genereras vid tillagningen. På så sätt behålls hög luftfuktighet. Beroende på mängden vatten som hålls i plåten erhålls en torrare eller mer "våt" tillagning.

Dual-plåt – Ångläge (endast om det finns*)

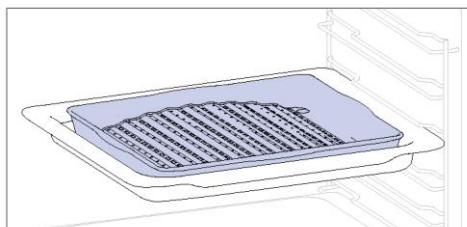

Den konvexa formen lämpar sig för grillning i ugn vid hög temperatur (220°). Det ger ett perfekt grillresultat med lite rök tack vare att fettets dräneras i botten av plåten. Utmärkt för hemmagrillning.

Grillspett (om det finns sådan*)

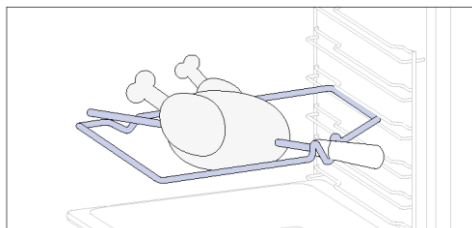

Grillspetten arbetar tillsammans med det övre värmeelementet genom att rotera och tillaga maten jämnt fördelat. Grillspettet används bäst för att tillaga medelstora bitar. Perfekt för att återupptäcka smaken av traditionell stek.

Preci probe (om det finns sådan*)

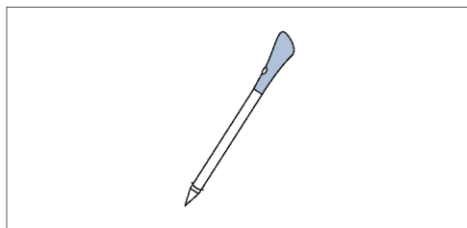

Denna köttsond är en temperatursensor som förs in i maten och ansluts till ugnen via bluetooth. Med den mäter du den inre temperaturen i maten under tillagningen. Den används främst till fisk och kött.

Airfry-plåt (om det finns sådan*)

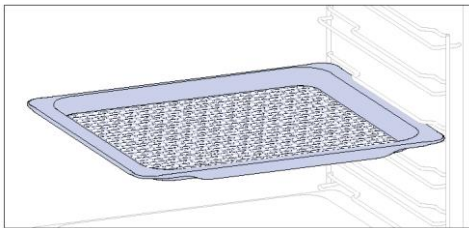

Airfry-plåten ser till att varm luft når maten jämnt och tredimensionellt, vilket ger en krispigare utsida och mörare insida. För att samla upp juice och panering, placera den ovanpå bakplåten.

2.3. KONTROLLPANEL

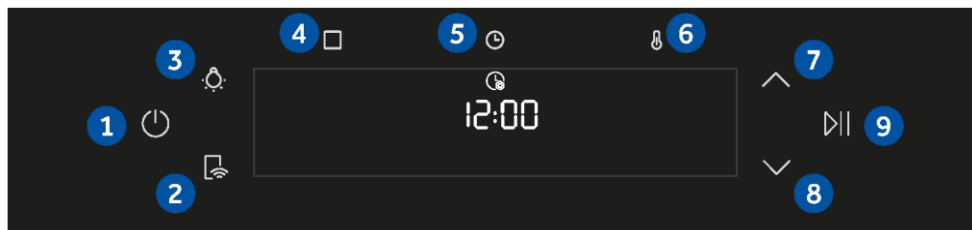









Funktioner och funktionernas placering kan ändras beroende på modell

1. På/Av
2. Fjärrstyrning
3. Lampa
4. Funktioner
5. Tid
6. Temperatur
- 7/8. Navigeringsknappar
9. Start/Paus

HUVUDFUNKTIONER

Kontrollpanelen har följande huvudfunktioner:

Symbol	Funktion	Beskrivning
	På/Av	Tryck för att sätta på/stänga av ugnen.
	Fjärrstyrning PÅ/AV	Tryck på knappen för att aktivera fjärrstyrning, efter att ugnen har parkopplats med hOn-appen (via appen).
	Lampa	Tryck för att sätta på/stänga av ugnslampan
	Funktioner	Tryck en gång för att komma åt manuella funktioner, två gånger för Everyday cooking-programmen, tre gånger för Rengöringsmenyn och fyra gånger för WIFI-menyn.
	Tid	Tryck en gång för tillagningstid, två gånger för minutvisare (tillgänglig i standbyläge), tre gånger för fördröjd start. I standbyläge visas kökstimern. Om du håller intryckt i 3 sek visas tiden.
	Temperatur	Tryck en gång för att kontrollera temperaturen i ugnsutrymmet, tryck två gånger för att aktivera Snabbuppvärmning (endast tillgängligt under ugnens förvärmningsfas).
	Navigeringsknappar	Tryck på navigeringsknapparna för att bläddra mellan funktionerna och justera parametrarna.
	Start/Paus	Tryck på för att starta/pausa tillagningen eller för att bekräfta funktionerna.

2.4. ANSLUTBARHET

Trådlösa parametrar

Teknik	Wi-Fi	Bluetooth
Standard	IEEE 802.11 b/g/n	Bluetooth v4.2, BR/EDR, BLE
Frekvensband (n) [MHz]	2401÷2483	2402÷2480
Maximal effekt [mW]	100	10

Preci Probe modell et180 trådlösa parametrar

Teknik	Bluetooth
Standard	Bluetooth v4.0 BLE
Frekvensband (n) [MHz]	2400÷2480
Maximal effekt [mW]	2,5 - (4dBm)

PRODUKTINFORMATION FÖR NÄTVERKSANSLUTEN UTRUSTNING

Produktens strömförbrukning i nätverksanslutet standbyläge om alla kabelanslutna nätverksportar är anslutna och alla trådlösa nätverksportar är aktiverade: 2,0 W

Aktivering av trådlös nätverksport:

Wifi-modulen slås på så snart användaren trycker på startknappen.

För att inaktivera den trådlösa nätverksporten, gör så här:

Wi-fi-modulen avaktiveras så snart användaren trycker på avstängningsknappen. Wi-fi kan också avaktiveras när ugnen är på genom att välja "off" i inställningsmenyn för Wi-fi.

Härmed förklarar Candy Hoover Group Srl att radioutrustningen överensstämmer med direktiv 2014/53/EU och med relevanta lagstadgade krav för den brittiska marknaden. Den fullständiga texten till förklaringen om överensstämmelse finns på följande webbadress: www.candy-group.com



HUR DU INTERAGERAR MED APPEN

Din apparat anslutas till ditt trådlösa hemnätverk och fjärrstyras med appen. Anslut din apparat för att säkerställa att den håller sig uppdaterad med den senaste programvaran och funktionerna.

i ANMÄRKNING

- När ugnen är påslagen blinkar WIFI-ikonerna i 30 minuter. Under denna period är det möjligt att registrera produkten.
- Se till att ditt trådlösa hemnätverk är påslaget.
- Du kommer att få steg-för-steg-vägledning på både din apparat och mobila enhet.
- Det kan ta upp till 10 minuter att ansluta din ugn.
- För ytterligare vägledning och felsökning, se appen.

Ladda ner på din smartphone.



REGISTRERING AV NY ANVÄNDARE

- Klicka på "Registrera"
- Du kan registrera dig via sociala konton eller registrera dig med din personliga e-post

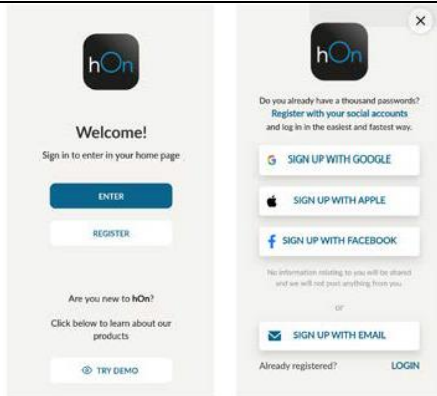

SNABBREGISTRERING

Steg 1

- Välj "Lägg till enhet".



Steg 2

- Tillåt din platsbehörighet.

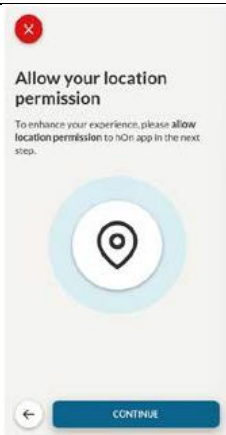

Steg 3

- Välj ugn från kategorin för apparater.

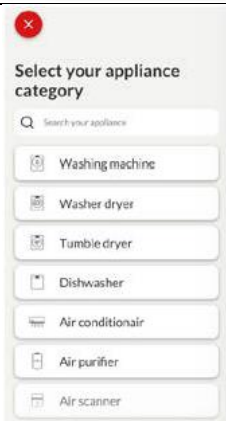

Steg 4

- Slå på apparaten; om den redan är på, stäng av den och sätt på den igen.



Steg 5

- När apparaten har slagits på börjar hOn-appen söka efter din hushållsapparat.

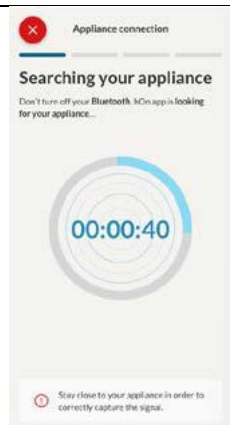

Steg 6.1-6.2

- Välj din hushållsapparat, tryck på "Anslut" och vänta några sekunder.

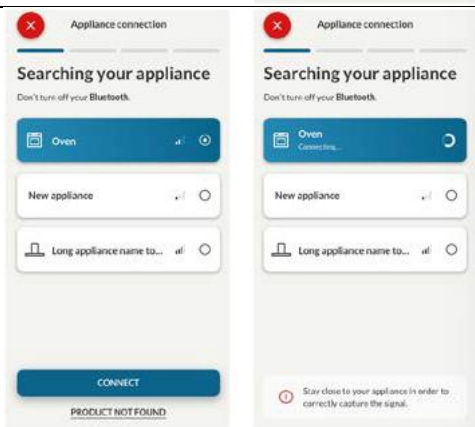

Steg 7

- Din ugn kommer att hittas och du kan styra den via hOn.



📶 HUR MAN ÄNDRAR WIFI-INSTÄLLNINGAR

När apparaten är ansluten kan användaren ändra WiFi-inställningarna mellan:

- **WIFI PÅ:** Du kan endast övervaka ugnstatusen via appen.
- **WIFI hOn:** Ugnen kan endast användas via App.
- **WIFI AV:** Ugnen är inte ansluten men registrerade nätverksautentiseringsuppgifter har sparats.
- **WIFI ÅTERSTÄLLNING:** Anslutningen återställs och det går att göra en ny registrering.

1. Tryck på ☐ och öppna WIFI-menyn. På displayen visas "På".
2. På displayen visas "På".
3. Använd pilarna tills "Av" eller återställningsinställningen "rSt" visas.

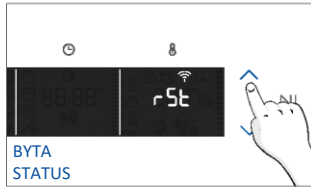
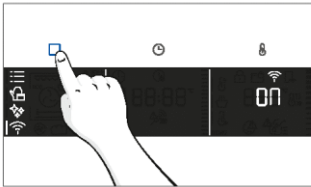

📶 FJÄRRSTYRNING

Fjärrstyrningen erbjuder många fördelar för användarna och ökar bekvämligheten, effektiviteten och den totala matlagingsupplevelsen. Du får möjlighet att styra produkten direkt från både apparaten och hOn-appen.

Med den här funktionen kan du via din enhet använda olika funktioner, till exempel: omedelbar eller schemalagd start av recept eller matlagingsprogram som redan finns i appen; övervakning i realtid av hur dina recept utvecklas; justering av de matlagingsparametrar som används; övervakning av matlagingsprocessen med hjälp av sonden; hantering av sparade recept med "[Jolly-funktionen](#)" på produkten (se relaterat avsnitt). Dessutom är det möjligt att få aviseringar när program eller recept är klara. Produkten måste vara registrerad för att kunna aktivera fjärrstyrningen.

📌 ANMÄRKNING: Den är tillgänglig för alla produktens tillagningsfunktioner, förutom programmen Gratäng, Grill och Supergrill.

För att aktivera fjärrstyrning:

1. Tryck på ☐ för att välja WIFI-läge.
2. På displayen visas "Anslut". Tryck på ▶️. "På" börjar blinka.
3. Tryck på ▼ för att välja läget "hOn" och tryck ▶️ för att aktivera fjärrstyrning.
4. Tryck på ☐ för att avsluta "hOn"-läget.
5. Öppna appen, välj ett program och starta matlagningen. Under processen är det möjligt att styra och ändra programparametrarna från både produkt och app.

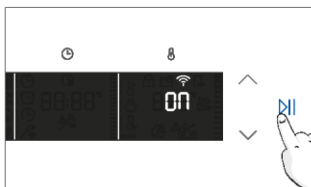
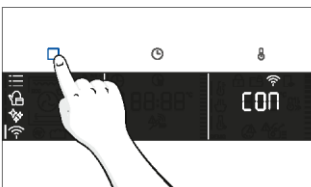

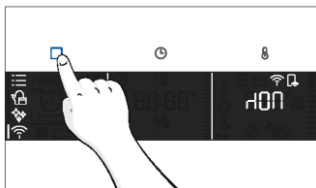

Det är också möjligt att aktivera fjärrstyrning under matlagningen genom att trycka på motsvarande knapp

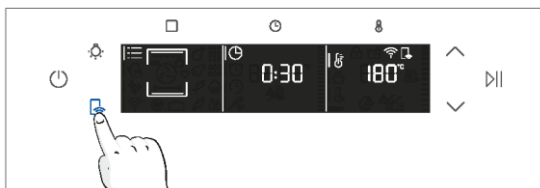

För att stoppa med fjärrstyrning:

Medan matlagningsprogrammet pågår kan det stoppas direkt från själva produkten genom att trycka på motsvarande knapp på fjärrkontrollen som medföljde din apparat.

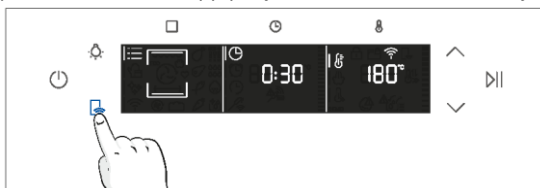

Du kan också stoppa matlagningsprogrammet på distans med hjälp av appen genom att klicka på "STOPP"-knappen på displayenheten. Ugnen stoppar automatiskt tillagningen.

ANMÄRKNING: Om användaren stoppar den pågående tillagningen från ugnen, kommer den avbrutna tillagningen samtidigt att ses i appen.



3. INNAN DU ANVÄNDER UGNEN FÖRSTA GÅNGEN

3.1. INFORMATION OM START

När du sätter på ugnen för första gången kanske du märker lite rök. Oroa dig inte, vänta bara tills röken försvinner innan du använder ugnen.

Funktion av lucka

För funktioner som använder grillen, tack vare luckans switchteknik (dörrbrytare), kommer ugnen automatiskt att pausa värmeelementen när du öppnar luckan och fortsätta tillagningen när du stänger den. Denna funktion är endast tillgänglig på specifika ugnskonfigurationer. Alla pyrolytiska modeller har det. Under den pyrolytiska rengöringsprocessen förblir ugnsluckan alltid låst. Om den inte är låst visar ugnen felkod 24 och pausar rengöringsfunktionen.

Hur belysningen fungerar

Ugnstrymmet är upplyst av en eller flera glödlampor som vanligtvis aktiveras varje gång en matlagningsfunktion påbörjas.

För ugnar som är utrustade med en dörrbrytare (se nedan) tänds lampan automatiskt när luckan öppnas.

För ugnar som är utrustade med lampknapp kan den också användas för att aktivera belysningen.

Om ugnsluckan förblir öppen i mer än 10 minuter släcks belysningen automatiskt.

Under den pyrolytiska rengöringsprocessen förblir ljuset släckt. *

Hur kylfläkten fungerar

Kylfläkten avleder värmen och förhindrar att ugnen och dess omgivning blir för varma, samt skyddar köksutrustningen från effekterna av höga temperaturer. Av denna anledning hörs kylfläkten under en viss tid även efter att ugnen stängts av.

Den arbetar under och efter tillagningscykeln i förhållande till ugnens innertemperatur.

När kylfläkten är i drift hörs vanligtvis ett svagt brummande eller surrande ljud. Du kan också märka ett varmt luftflöde som kommer från springan mellan ugnsluckan och kontrollpanelen.

Under pyrolytisk rengöring och när luckan är låst är kylfläkten påslagen. *



Under ECO-funktionen förblir ljuset släckt.

(*endast för pyrolysugnar)





3.2. FÖRSTA ANVÄNDNINGEN

När apparaten slås på för första gången är det första steget att ställa in tid på dygnet, välja mellan 13 ampere eller 16 ampere och välja ljudnivå.

- **STÄLLA IN TID:** Displayen visar den blinkande förinställda tiden "12:00". För att ändra den, håll ned  och använd pilarna för att ställa in aktuell timme. Tryck på  för att bekräfta timmar. Följ samma procedur för att ställa in minuterna. För att bekräfta tryck .



- **STRÖMSTYRKA:** Som standard är ugnen inställd på att arbeta med högre effekt, vilket är lämpligt för hushåll med mer än 3 kW (16 A). Om ditt hem har lägre effekt kan du ändra denna inställning till 13 A. Denna inställning påverkar hur snabbt ugnen värms upp. Att välja det högre alternativet (16A) innebär att det värms upp snabbare (eftersom effektabsorptionen är högre). På displayen ser du två alternativ: 13A och 16A. Välj din favorit genom att använda pilarna. För att bekräfta tryck .

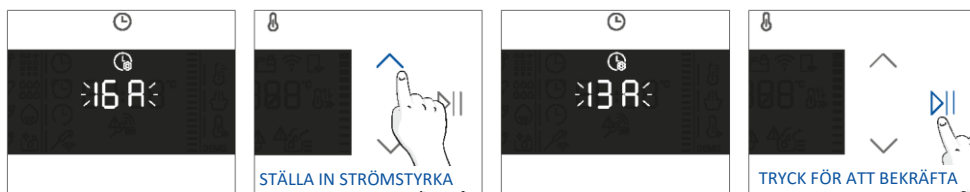

- **ANMÄRKNING:** Möjligheten att ställa in strömstyrkan är endast tillgänglig under den första installationen. För att ändra den inställda strömstyrkan, se instruktionerna i bruksanvisningen.

- **LJUSSTYRKA:** Displayen visar symbolen "brig". Siffrorna representerar nivån på ljudstyrkan och går att redigera med hjälp av pilarna. För att bekräfta tryck .

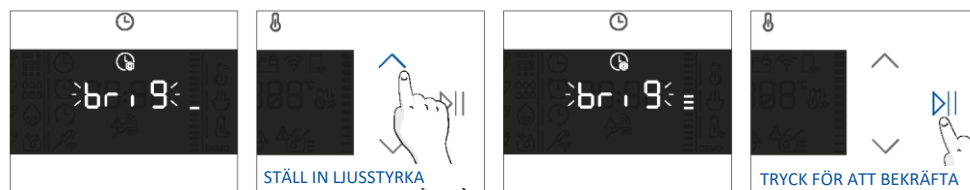

- **LJUD:** Displayen visar symbolen "Ljud". Siffrorna representerar nivån på ljudintensiteten, som kan redigeras med pilarna. För att bekräfta tryck ►||.

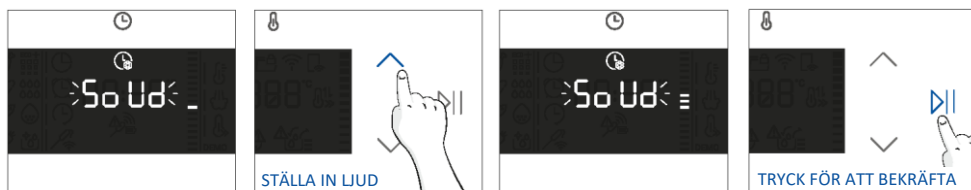

Det är möjligt att gå tillbaka till initiala inställningar genom att trycka på lampknappen i 5 sek

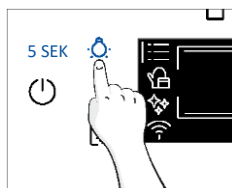

3.3. FÖRSTA RENGÖRING

Rengör ugnen innan den används för första gången. Torka av utvändiga ytor med en fuktig mjuk trasa. Tvätta alla tillbehör och torka inuti ugnen med en lösning bestående av varmt vatten och diskmedel. Ställ in den tomma ugnen på maxtemperatur och låt stå på i cirka 1 timme, vilket tar bort eventuell kvarvarande "ny lukt".

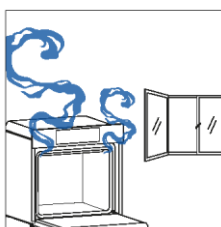
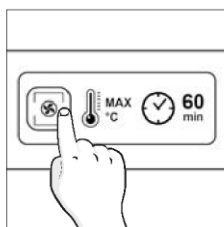
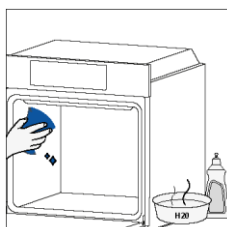

4. DRIFT AV PRODUKTEN

4.1. HUR PRODUKTEN FUNGERAR

SÄTTA PÅ/STÄNGA AV UGNEN

Tryck  för att sätta PÅ/STÄNGA av ugnen







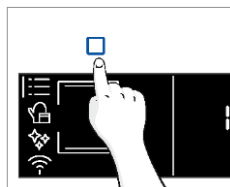

FUNKTIONSMENY

Öppna menyn Funktion genom att trycka på .

För att navigera tryck så många gånger det krävs för att komma till följande inställningar:



Symbol	Funktion	Beskrivning
	HUVUDFUNKTIONER	Denna funktion gör det möjligt att välja önskat tillagningsprogram med hjälp av pilarna. Tryck på  och  för att ställa in tid och temperatur. Tryck på  för att starta funktionen. Klicka igen för att pausa programmet.
	MATLAGNINGSKATEGORIER	I denna meny kan du komma åt fyra matlagningskategorier som redan finns integrerade i ugnen genom att använda pilarna. Displayen visar standardtid och temperatur.
	Wifi	I det här läget kan du ansluta ugnen till ett nätverk och registrera den med hOn-appen.
	RENGÖRINGSFUNKTIONER	Med den här funktionen kan du välja ett rengöringssystem som finns tillgängligt i din ugn.







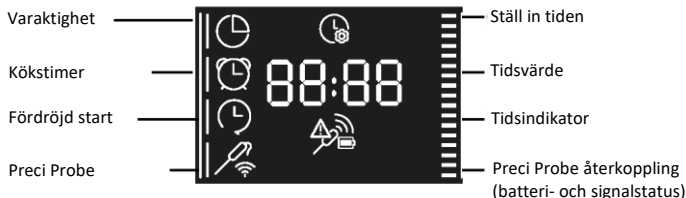
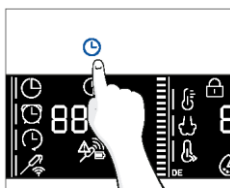









MENY TID

När du har valt tillagningsprogram, gå till menyn Tid genom att trycka på .

För att navigera tryck på  så många gånger som behövs för att komma till följande inställningar:



i OBS: flera parametrar kan inte ställas in samtidigt, därför finns bara den sista uppsättningen kvar i minnet medan den föregående raderas.

Symbol	Funktion	Beskrivning
	a) TILLAGNINGSTID	Gör det möjligt att i förväg ställa in den tillagningstid som krävs för valt recept. Tryck på  för att öppna menyn Tid. Tryck på  så många gånger det krävs för att välja funktionen "Tillagningstid". Använd sedan pilarna för att reglera värdet och tryck på  för att bekräfta. Nedräkningen börjar vid slutet av förvärmningen (om sådan finns). Under tillagningsfasen är det möjligt att ändra varaktighetsvärdet genom att trycka på  och använda pilarna. När tiden har förflutit visar displayen "Slut" och tillagningen stoppar.
	b) MINUTVISARE	Tillåter att använda ugnen som väckarklocka. Tryck på  för att öppna menyn Tid. Tryck på  så många gånger det krävs för att välja funktionen "Minutvisare". Använd sedan pilarna för att reglera värdet och tryck på  för att bekräfta. Under tillagningsfasen är det möjligt att ändra varaktighetsvärdet genom att trycka på  och använda pilarna. Tryck sedan på  för att starta om tillagningen. När tiden har gått ut fortsätter tillagningen tills den manuellt avbryts. Denna funktion kan också ställas in när ugnen är i standby-läge genom att trycka på  . När den är aktiverad fungerar minutvisaren oberoende av ugnens tillagningsfunktioner.
	c) FÖRDRÖJD START	Gör det möjligt att välja starttid för tillagningen. Tryck på  för att öppna menyn Tid. Tryck på  så många gånger det krävs för att välja funktionen "Fördröjd start". Använd sedan pilarna för att reglera värdet och tryck på  för att bekräfta. ANMÄRKNING: Fördröjd start är endast aktiverad efter att ha ställt in tillagningstiden och den är inte tillgänglig med grillens funktioner

a. TILLAGNINGSTID





b. MINUTVISARE



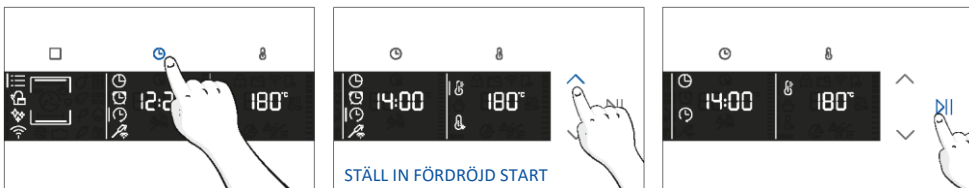



c. FÖRDRÖJD START



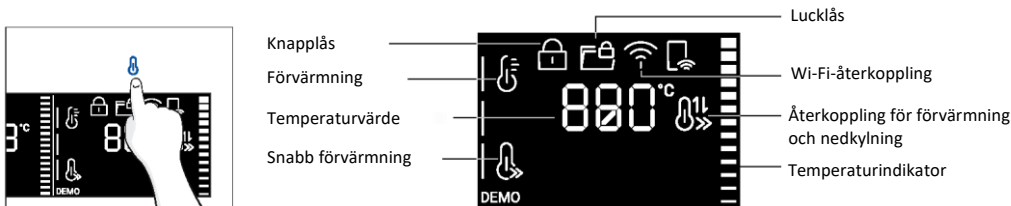

MENYN TEMPERATUR

När du har valt tillagningsprogram öppnar du menyn Temperatur genom att trycka på . För att navigera tryck på  så många gånger som behövs för att komma till följande inställningar:

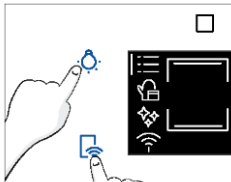

Symbol	Funktion	Beskrivning
	TEMPERATUR	Tryck på  för att ställa in temperaturen och använd pilarna för att reglera värdet.
	<u>SNABB FÖRVÄRMNING</u>	Tryck på  två gånger för att ställa in snabbtemperaturen.

YTTERLIGARE FUNKTION

Symbol	Funktion	Beskrivning
	BARNLÅS	Denna funktion gör det möjligt att låsa skärmen för att förhindra otillåten användning av barn. Tryck och håll ner Lampa och Fjärrstyrning för att aktivera skärmlåset. Gör samma sak för att inaktivera den. 
	FAVORITFUNKTION	För att spara en favoritfunktion och visa den först när ugnen är påslagen, håll ner knappen Funktion i 5 sekunder.





4.2. TILLAGNINGSFUNKTIONER







ALTERNATIV FÖR SNABB FÖRVÄRMNING

För att påskynda förvärmningsfasen kan du välja alternativet snabb förvärmning genom att trycka på temperaturikonen i 3 sekunder efter att du har valt tillagningsprogram och temperatur. Detta alternativ aktiverar en kombination av fläkt och värmeelement oavsett vald tillagningsfunktion. För att spara energi stängs ugnsläkten AV när snabb förvärmning är aktiverad tills ugnen har uppnått önskad temperatur

STANDARDFUNKTIONER

i ANMÄRKNING: för funktioner som kräver förvärmning, se till att alla tillbehör tas bort under denna fas.

Symbol	Funktion	T°C-standard T°C-intervall	Rekommenderad falsposition	Förvärma	Förslag
	*Konventionell	200 °C 30-250 °C	N2/N3	Ja/Snabb förvärmning	PASSAR FÖR: kakor, bröd, kex, pajer på en fals med både över- och undervärme. Kan användas med Preci Probe.
	Konvektion + fläkt	50-250 °C	N2/N3/N4	Ja/Snabb förvärmning	PASSAR FÖR: stekar, grytor, grönsaker och pajer med fuktiga fyllningar på en nivå. Perfekt för matlagning av livsmedel med hög vattenhalt. Kan användas med Preci Probe.
	Flernivå	160 °C 50-250 °C	N4 för en nivå N2+N5 för dubbel nivå N2+N4+N6 för trippelnivå	Ja/Snabb förvärmning	PASSAR FÖR: kakor, kex och pizzor på en eller flera nivåer. Perfekt för att laga olika maträtter. Kan användas med Preci Probe.
	Undervärme	50-230 °C	N2	Ja/Snabb förvärmning	PASSAR FÖR: crème caramel, puddingar och vattenbad på en nivå. Den här funktionen kan också användas för att avsluta en förberedning. Kan användas med Preci Probe
	Undervärme+ fläkt	50-230 °C	N2	Ja/Snabb förvärmning	PASSAR FÖR: pizza, bröd, tårtor och mat med flytande toppings på en nivå. Kan användas med Preci Probe.

Symbol	Funktion	T°C-standard T°C-intervall	Rekommen- derad falsposition	Förvärma	Förslag
	Grill	01-05	N6 för tunnare bitar/mat L5 för tjockare bitar/mat	NEJ	PASSAR FÖR: gratäng, grillat kött, fisk, grönsaker. Denna funktion använder endast det övre värmeelementet. Luckan ska vara stängd. Placera en bricka under för att samla upp juice.
	**Supergrill	05 01-05	N6	NEJ	PASSAR FÖR: stora mängder korv, biffar och rostad bröd. Hela området under grillelementet blir varmt. Luckan ska vara stängd. Vänd maten efter två tredjedelar av tillagningstiden (vid behov).
	**Gratäng (***)	200 °C 150-250 °C	N4/N5	Ja/Snabb förvärm- ning	PASSAR FÖR: hela köttbitar (stek) eller gratinerad mat. Luckan ska vara stängd. Skjut in dropplåten under gallret för samling av spill. Vänd på maten när halva tillagningstiden har gått.
	Flernivå +	150-250 °C	1:a+2:a+3:e +6:e nivå	Ja/Snabb förvärm- ning tillgänglig	PASSAR FÖR: komplett meny tillagning utan luktblandning. Maten behöver inte ha samma tillagningstid Se särskilt stycke (infoga stycke nummer) för menyförslag
	*ECO	190 °C 150-220 °C	3:e / 4:e fals höjd	NEJ	PASSAR FÖR: tillagning av kött, fisk eller grönsaker Med denna funktion sparar du energi under tillagningen och maten förblir saftig och mör. Ugnslampan är avstängd.
	Airfry(***)	200 °C 150-250 °C	3:e / 4:e fals höjd	NEJ	PASSAR FÖR: tillagning av frysta livsmedel eller panerade halvfabrikat som vanligtvis steks. Tack vare den särskilda bricken kan den varma luften strömma jämnt över livsmedlen.

*Testad i enlighet med standarden SS-EN 60350-1 för deklaration av energiförbrukning och energiklass.

**Luckan ska vara stängd.

(***) Beroende på ugnsmodell.

SPECIALFUNKTIONER

Symbol	Funktion	T°C-standard T°C-intervall	Rekommende- rad falsposition	Förvärma	Förslag
	Jolly	-	-	-	Lägg till din favoritfunktion som inte redan finns i ugnen i den förinställda listan över funktioner. Du kan konfigurera den via hOn-appen.

Jolly-funktion

Tack vare Jolly-funktionen erbjuder denna produkt en helt anpassningsbar upplevelse, så att du kan lagra dina personliga recept direkt i ugnen. Du kan köra dessa recept så ofta du vill, även utan att behöva logga in i appen.

Så här ställer du in Jolly-funktionen:

För att ställa in Jolly-funktionen på din ugn öppnar du appens receptavsnitt, väljer det recept du vill använda och klickar på "Använd som Jolly-funktion". Från och med nu kan du starta den från produkten även utan interaktion med appen. Vrid helt enkelt funktionsvredet till Jolly-funktionen för att starta tillagningsprocessen.

Displayen visar den förinställda temperaturen.



Så här redigerar du Jolly-funktionen:

För att redigera en Jolly-funktion, gå till appens receptsektion och välj det kort i receptet som är markerat som en Jolly-funktion. Tryck på knappen "Redigera" för att anpassa receptet och ändra de tidigare inställningarna. Ett popup-meddelande informerar dig om att du måste ta bort den tidigare Jolly-funktionen för att kunna spara den nya. Om du bekräftar kommer den tidigare Jolly-funktionen att raderas, och de nya parametrarna sparas och kommer att synas i appen.

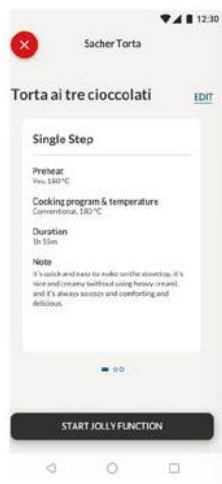

Så här tar du bort Jolly-funktionen:

För att ta bort Jolly-funktionen från ugnens användargränssnitt, gå till appens receptsektion.

Genom att trycka på kortet för receptet som betecknas som en Jolly-funktion, är det möjligt att ta bort funktionen genom att klicka på den röda knappen "Ta bort".

Ett popup-fönster bekräftar åtgärden och ber om din bekräftelse.

Om du fortsätter kommer Jolly-funktionen som sparats i ugnen att tas bort och den kommer inte längre att vara tillgänglig i appen.



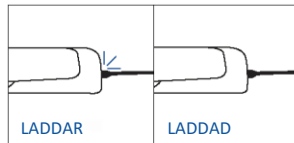
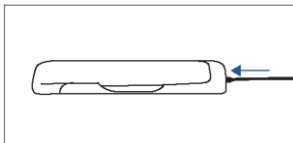
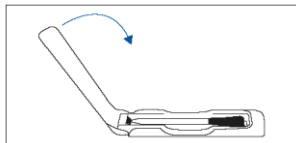

PRECI PROBE

Kontrollera laddningen av Preci Probe före användning:

1. Sätt i Preci Probe i laddaren och stäng locket.
2. Anslut laddaren till en USB-strömkälla, t.ex. en USB-adapter eller ett USB-uttag på en dator/notebook med USB-kabeln. Det kan hända att laddaren inte fungerar korrekt med powerbanken på grund av dess automatiska avstängningsfunktion.
3. Laddarens lysdiod tänds och blinkar under laddningen. Den stängs av när Preci Probe är fulladdad.



Så här registrerar du och använder Preci Probe:

1. Sätt in sonden i maten.
2. Tryck  för att välja önskad funktion och tryck  så många gånger du behöver för att välja ikonen för sond.
3. Efter en stund känner ugnen igen sondkoden. Tryck på  och använd pilarna för att ställa in måltemperaturen.
4. Tryck på  för att bekräfta. Från och med nu kommer ugnen att använda sondens data för att övervaka matens innetemperatur.
5. När önskad innetemperatur har uppnåtts ljuder larmet och ugnen stängs av. Ta försiktigt bort sonden från maten.

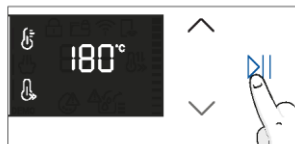
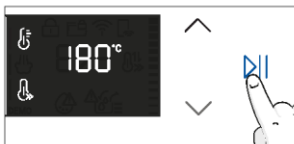
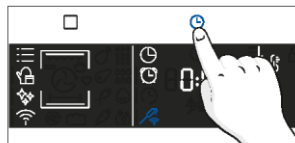
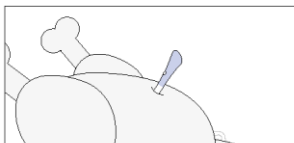

Matlagningstips

Sonden är utrustad med en enda mätpunkt. För in sonden i maten så att metallspetsen är i mitten av livsmedlet. Sonden ska vara så nära den tjockaste (kallaste) delen av livsmedlet som möjligt för att noggrant övervaka tillagningsprocessen.

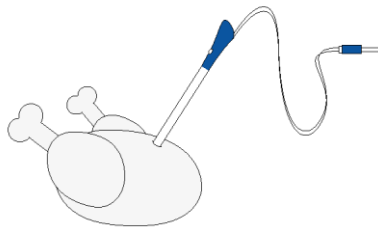

Sonden kan användas med manuella funktioner (Statisk, Statisk + Fläkt, Grill, Supergrill, Gratäng och Flerfunktion), med matlagningskategorier (Kött, Fisk och Grönsaker) och Gentle cooking.

Matkategori	Föreslagen kärntemperatur	Föreslagen placering
Rostbiff	45 °C	Diagonalt i den tjockaste delen. För livsmedel av cylindrisk form (t.ex. köttstekar) placerar du spetsen så nära det geometriska centrumet som möjligt
Stekt kött	55 °C / 60 °C / 65 °C	
Fjäderfä	83-85 °C	I den tjockaste delen av bröstet
Fisk (hel/filé)	65 °C	Diagonalt i den tjockaste delen
Bröd/grytor	90 °C	Nära matens geometriska mittpunkt

5. RIKTLINJER FÖR MATLAGNING

5.1. TABELL ALLMÄN MATLAGNING

Kategori	Recept	Antal nivåer	Tillagningsprogram	T°C	Förvärma	Matlagnings-tillbehör	Falsposition	Tillagningstid efter förvärmning* (min)	
Söta bakverk	Små kakor/muffins	1	Statisk Flernivå	175 °C 160 °C	Y	Bakplåt Bakplåt	N3 N4	20-30 30-40	
		2	Flernivå	150 °C		Bakplåtar + Djupare plåtar	N2+N5	30-40	
		3	Flernivå	140 °C		Bakplåtar	N2+N4+N6	40-50	
	Sockerkakor (26 cm Ø)	1	Statisk	170 °C	Y	Metallgaller + Kakform	N2	30-40	
			Flernivå	150 °C		Metallgaller + Kakform	N4	40-50	
		2	Flernivå	150 °C		Metallgaller + Kakform	N1+N4	50-60	
	Kex/mördegkakor	1	Statisk Flernivå	150 °C 150 °C	Y	Bakplåt Bakplåt	N3 N4	25-30 30-40	
			2	Flernivå		140 °C	Bakplåtar + Djupare plåtar	N2+N5	30-40
			3	Flernivå		140 °C	Bakplåtar	N2+N4+N6	35-40
	Choquettes	1	Statisk	190 °C	Y	Bakplåt	N4	25-35	
			Flernivå	170 °C		Bakplåt	N3	25-35	
	Yorkshire pudding	1	Statisk	200 °C	Y	Bakplåt	N3	20-30	
	Maräng	1	Flernivå	90 °C	Y	Bakplåt		90-160	
	Makron	1	Statisk	150 °C	Y	Bakplåt	N3	15-20	
	Äppelpaj	1	Statisk	185 °C	Y	Metallgaller + Kakform	N2	60-70	
			Flernivå	170 °C	Y	Metallgaller + Kakform	N4	65-75	
	Tarte tatin	1	Statisk	170 °C	Y	Metallgaller + Kakform	N2	40-60	
	Chokladsufflé	1	Statisk	200 °C	Y	Bakplåt + formar	N3	10-15	
	Cheesecake	1	Statisk	150 °C	Y	Metallgaller + Kakform	N2	50-65	
	Frysta croissanter	1	Statisk	180 °C	Y	Bakplåt	N3	20-25	
Statisk			180 °C	Bakplåtar		N2+N5	25-35		
Flernivå			160 °C	Bakplåtar		N2+N4+N6	30-40		
Strudel, fryst	1	Statisk	210 °C	Y	Bakplåt	N3	30-45		
Bröd och tunnbröd	Rostbröd	1	Supergrill	5	N	Metallgaller	N6	4-6	
	Focaccia	1	Statisk	200 °C	Y	Bakplåt	N2 eller N3	25-35	
	Bröd, hela	1	Statisk	200 °C	Y	Bakplåt	N3	35-50	

Kategori	Recept	Antal nivåer	Tillagningsprogram	T °C	Förvärma	Matlagningstillbehör	Falsposition	Tillagningstid efter förvärmning* (min)
Salta pajer och grytor	Salta bakverk / pajer (26 cm ø)	1	Statisk	200 °C	Y	Metallgaller + Pajform	N1 eller N2	30-50
		2	Flernivå	180 °C	Y	Metallgaller + Pajform	N1+N4	50-70
	Ostsufflé	1	Statisk	200 °C	Y	Bakplåt + formar	N3	20-35
	Lasagne, färsk	1	Statisk	200 °C	Y	Metallgaller + ugnsfast form	N3	40-60
	Lasagne, fryst	1	Statisk	180 °C	Y	Metallgaller + ugnsfast form	N3	50-60
	Cannelloni, frysta	1	Statisk	180 °C	Y	Metallgaller + ugnsfast form	N3	45-55
	Ugnsbakad pasta	1	Gratäng	200 °C	Y	Metallgaller + ugnsfast form	N4	20-30
Pizza	Pizza, färsk (plåt)	1	Statisk	250 °C	Y	Bakplåt	N2 eller N3	15-20
	Pizza, färsk (plåt)	1	Pizza	250 °C	N	Bakplåt	N2 eller N3	18-25
		2	Flernivå	180 °C	Y	Bakplåtar + Djupare plåtar	N2+N5	25-35
	Pizza, färsk (rund)	1	Statisk	250 °C	Y	Bakplåt	N2 eller N3	8-10
	Pizza, färsk (rund)	1	Pizza	300 °C	N	Bakplåt	N2 eller N3	15-20
		2	Flernivå	180 °C	Y	Bakplåtar + Djupare plåtar	N2+N5	30-40
	Pizza, fryst (tunn skorpa)	1	Statisk	220 °C	Y	Metallgaller	N3	10-15
		2	Flernivå	200 °C		Metallgaller	N2+N5	15-25
		3	Flernivå	180 °C		Metallgaller	N2+N4+N6	
	Pizza, fryst (tunn skorpa)	1	Pizza	200 °C	N	Metallgaller	N2	10-15
Kött och fågel	Hel grillad kyckling (1-1,2 kg)	1	Gratäng	220 °C	Y	Metallgaller/N4 Placera bakplåten på N1 med 150 ml vatten	N4	40-60
	Kycklinglår	1	AirFry**	220 °C	N	Air fry-plåt**	N4	30-50
	Stekt anka	1	Gratäng	200 °C	Y	Metallgaller + Ugnsfast form	N3	50-60

Kategori	Recept	Antal nivåer	Tillagningsprogram	T°C	Förvärma	Matlagnings-tillbehör	Falsposition	Tillagningstid efter förvärmning* (min)
Kött och fågel	Tupp	1	Gratäng	220 °C	Y	Metallgaller placera bakplåten på N1	N4	20-40
	Stekt kalkon	1	Gratäng	200 °C	Y	Metallgaller + Ugnsfast form	N3	50-60
	Revbensspjäll (1 000-1 200 g)	1	Statisk	200 °C	Y	Metallgaller + Ugnsfast form	N3	80-100
	Korvar	1	Supergrill	4	Y	Metallgaller	N5	40-50
	Oxfile (1 000-1 500 g)	1	Gentle cooking**	60 °C	N	Metallgaller + Ugnsfast form	N3	60-80
	Rostbiff (500 g)	1	Gratäng	220 °C	Y	Bakplåt	N3	20-40
	Köttfärslimpa (1 000-1 500 g)	1	Statisk	180 °C	Y	Bakplåt	N3	40-50
	Ugnstekta kyckling med potatis	1	Gratäng	200 °C	Y	Djup bakplåt	N4	45-60
Fisk och skaldjur	Grillade skaldjur	1	Supergrill	4	N	Metallgaller	N5	15-30
	Frysta fiskpinnar	1	AirFry**	200 °C	N	Air fry-plåt**	N4	20-25
	Ugnsbakad fisk	1	ECO	200 °C	N	Metallgaller placera bakplåten på N1	N3	40-60
Grönsaker	Grönsaksgratäng	1	ECO	200 °C	N	Metallgaller + Ugnsfast form	N3	80-90
	Frysta pommes frites (300-500 g)	1	AirFry**	220 °C	N	Air fry-plåt**	N4	18-25
	Potatisgratäng	1	Gratäng	200 °C	Y	Metallgaller + Ugnsfast form	N4	15-25
	Rostad potatis	1	Statisk	200 °C	Y	Bakplåt	N4	30-50

Tillagningstider kan variera beroende på konsumentens recept och ingredienser.



*Om förvärmning krävs.

** Beroende på ugnmodell.

ANMÄRKNING: För tillagning av kakor, pajer och andra recept som kräver en form eller tillagning på 2 nivåer: placera den övre plåten på vänster sida och den nedre plåten på höger sida.

5.2. TABELL EVERYDAY COOKING

Menyn för matkategorin gör det möjligt att laga en mängd olika recept utan att förvärma ugnen, tack vare särskilda matlagningsprogram som är skräddarsydda för varje kategoris behov. Efter val av tillagningsprogram visas standardtiden och kan redigeras genom att vrida på höger vred; tillagningstemperaturen kan ändras genom att trycka på den särskilda ikonen. Båda parametrarna kan ställas in inom ett begränsat område som visas i tabellen nedan.

Symbol	Beskrivning	Förvärma	Falsposition	Temperaturintervall (°C)	Tidsintervall (min)	Köttsond, temperatur (om tillgänglig)	Beskrivning
	Kött	NEJ	2-3-4	180-200	20-30	55-85 °C	För nöt-, kalv- och fläskstek, fågel och köttbitar.
	Fisk	NEJ	3-4	160-180	15-45	55-65 °C	För hel fisk och filéer.
	Grönsaker	NEJ	3-4	180-200	30-80	70-90 °C	För grillade grönsaker och potatis

i OBSERVERA: Om det finns behov av att fortsätta tillagningen efter att ugnen stängts av rekommenderar vi att du undviker att du använda programmen Everyday cooking och istället väljer [standardfunktioner](#).

Recept	Portionsstorlek	Tillagningsprogram	T°C	Matlagningstillbehör	Falsposition	Tillagningstid (min)
Biffstek	500-800 g	Kött	190 °C	Metallgaller	N3	30-40
Oxfile	200 g	Kött		Metallgaller	N3	
Köttfärslimpa	1 000-1 500 g	Kött	180 °C	Metallgaller	N3	40-50
Beef wellington	500 g	Kött	200 °C	Metallgaller	N3	50-80
Porterstek	800-1 000 g	Kött	200 °C	Metallgaller	N3	40-70
Revbensspjäll	1 000-1 200 g	Kött	200 °C	Metallgaller	N3	80-100
Lammrack	800-1 000 g	Kött	200 °C	Metallgaller	N3	60-80
Lammen	1 500-2 000 g	Kött	190 °C	Metallgaller	N3	80-100
Laxfileer	200-600 g	Fisk	170 °C	Bakplåt	N3	20-35
Tonfiskbiffar	600 g (ca 4 st)	Fisk	180 °C	Metallgaller	N3	10-20
Svärdfiskbiffar	700 g (ca 4 st)	Fisk	200 °C	Bakplåt	N3	15-20
Torskfile	600 g (ca 4 st)	Fisk	150 °C	Bakplåt	N3	10-20
Havsroda, hel	1	Fisk	170 °C	Bakplåt	N3	35-45
Havsroda, file	600 g (ca 4 st)	Fisk	150 °C	Bakplåt	N3	10-20
Havsabborrefilé	600 g (ca 4 st)	Fisk	150 °C	Bakplåt	N3	10-20
Saltbakad fisk	1	Fisk	220 °C	Bakplåt	N3	30-40
Fiskspett	8 stycken	Fisk	150 °C	Metallgaller	N3	20-30
Fylld bläckfisk	4 stycken	Fisk	180 °C	Bakplåt	N3	25-40
Helt bröd/ brödlimpa	1	Bakverk	200 °C	Metallgaller	N3	35-50
Rågbröd	1	Bakverk	190 °C	Metallgaller	N3	35-50
Smörgåslimpa	1	Bakverk	200 °C	Metallgaller	N3	35-50
Frysta baguetter	1	Bakverk	200 °C	Metallgaller	N3	15-25
Frysta smördegssnacks	1	Bakverk	190 °C	Metallgaller	N3	20-30
Fänkål	1 plåt	Grönsaker	200 °C	Metallgaller	N3	30-40

Recept	Portionsstorlek	Tillagningsprogram	T°C	Matlagningstillbehör	Falsposition	Tillagningstid (min)
Blandade grönsaker	1 plåt	Grönsaker	190 °C	Metallgaller	N3	40-45
Blomkål	1 plåt	Grönsaker	190 °C	Metallgaller	N3	40-50
Pumpor, tärningar	1 plåt	Grönsaker	200 °C	Metallgaller	N3	30-40
Fyllda paprikor	1 plåt	Grönsaker	180 °C	Metallgaller	N3	70-80
Fylld zucchini	1 plåt	Grönsaker	190 °C	Metallgaller	N3	35-45
Morotspinnar	1 plåt	Grönsaker	180 °C	Bakplåt	N3	35-40
Broccoli	1 plåt	Grönsaker	190 °C	Bakplåt	N3	30-40
Ratatouille	1 plåt	Grönsaker	190 °C	Metallgaller	N3	40-45
Grönsaksflan	6 små formar	Grönsaker	180 °C	Bakplåt + formar	N3	25-35



6. SKÖTSEL OCH RENGÖRING

6.1. ALLMÄNNA REKOMMENDATIONER

Regelbunden rengöring kan förlänga din ugnns livslängd. Vänta tills ugnen svalnat innan du utför manuell rengöring.

- Om man utför en minimal rengöring efter varje användning av ugnen hålls den alltid i gott skick.
- Täck inte ugnsväggarna med aluminiumfolie eller engångsskydd som finns tillgängliga i butiker. Använd inte aluminiumfolie eller något annat skydd, i direkt kontakt med den heta emaljen. Detta kan göra att emaljen på insidan smälts eller försämras.
- För att förhindra att det bildas överdriven smuts i ugnen och därav stark röklukt, rekommenderar vi att inte använda alltför höga tillagningstemperaturer. Det är bättre att förlänga tillagningstiden och använda en lägre temperatur.
- Förutom de tillbehör som medföljer ugnen rekommenderar vi att du endast använder ugn- och bakformar som är resistent mot mycket höga temperaturer.

6.2. RENGÖRING AV UGNEN

6.2.1. UGNENS INSIDA: rengöringsfunktioner

 **Pyrolytisk rengöring** (*beroende på ugnmodell)

Denna process bygger på den kemiska processen med samma namn, som innebär att komplexa ämnen sönderdelas genom värmebehandling.

När den har initierats låser den automatiskt ugnsluckan och höjer snabbt temperaturen till 410 °C.

I slutet av rengöringscykeln återstår endast en minimal mängd smuts som enkelt torkas bort med en fuktig trasa.

Så här använder du funktionen:

1. Ta bort eventuella tillbehör från ugnen, såsom galler, sidostativ och sidostativens skruvar (*).
2. Vrid funktionsvredet till . Vrid reglaget för att ställa in det pyrolytiska programmet. Låt funktionen fungera under den förinställda tiden. Under denna process och efterföljande nedkylningsfas förblir ugnsluckan låst.
3. När apparaten är sval ska ugnens insida rengöras med en trasa.

▲ VARNING: Se till att apparaten är sval innan du vidrör vid den. Var försiktig med alla heta ytor då risk för brännskador föreligger. Använd destillerat eller drickbart vatten.

(*) endast för modeller med 7 nivåer.

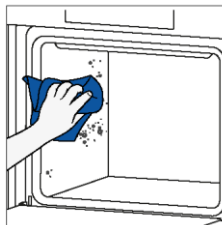
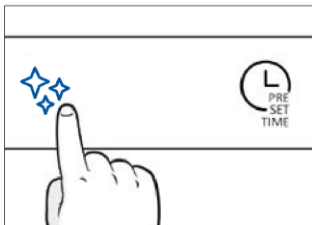
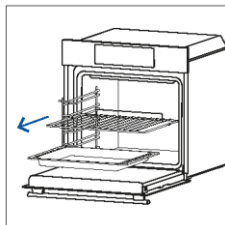

H2O cleaning

Funktionen H2O cleaning är utformad för att enkelt ta itu med lätt smuts och ge en snabb och miljöanpassad lösning för rengöring av ugnen med hjälp av ånga.

Så här använder du funktionen:

1. Häll 100 ml vatten i ugnsbotten.
2. Vrid vredet till . Vrid vid behov på reglaget för att ställa in Hydro Clean-programmet. Låt funktionen fungera under den förinställda tiden.
3. I slutet av rengöringsprocessen, låt ugnen svalna.
4. När apparaten är sval ska ugnens insida rengöras med en trasa.
5. **▲ WARNING:** Se till att apparaten är sval innan du vidrör vid den. Var försiktig med alla heta ytor då risk för brännskador föreligger. Använd destillerat eller drickbart vatten.

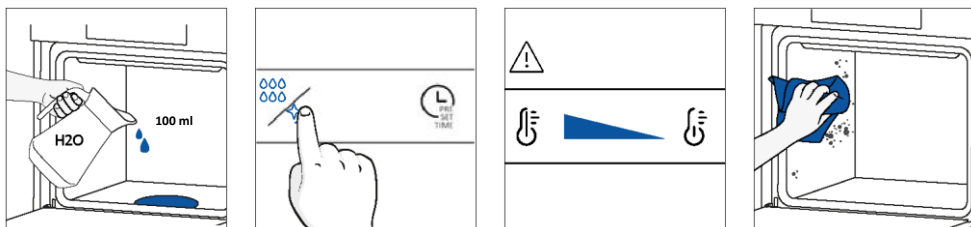

Katalytisk rengöring

De katalytiska panelerna klär ugnsutrymmet och ger dig lyxen att aldrig behöva tänka på en smutsig ugn. Panelerna är belagda med en speciell emalj som har en mikroporös struktur som absorberar fett från stänk. Genom en katalytisk kemisk reaktion omvandlar de effektivt det absorberade fettet till gasformiga element när de utsätts för höga temperaturer.

Rekommendation: Överväg att byta ut de katalytiska panelerna efter ca tre års användning, särskilt om du använder ugnen för två till tre tillagningscykler per vecka. Detta säkerställer optimal prestanda och renhet.

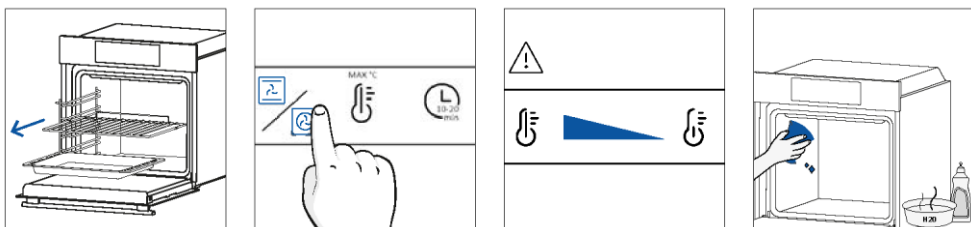

6.2.2. UGNENS UTSIDA: borttagning och rengöring av glasluckan

1. Ställ luckan i 90° vinkel. Vrid gångjärnens låsflikar utåt från ugnen.

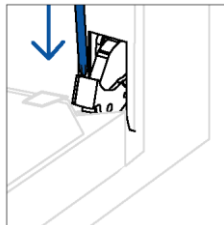
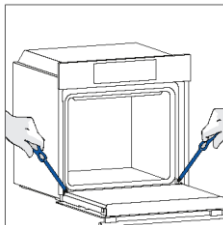

2. Ställ luckan i 45° vinkel. Tryck samtidigt på de två knapparna på båda sidorna av luckans sidor och dra mot dig själv själv för att ta bort det övre glasskyddet.

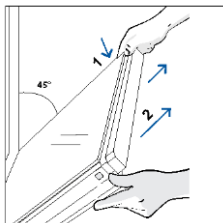

3. Ta försiktigt bort ugnsglaset och börja med det inre. Håll glaset stadigt med båda händerna och placera glaset på ett mjukt underlag (t.ex. på ett tyg).

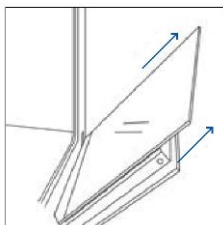

4. **▲ VARNING:** Det yttre glaset går inte att ta bort.

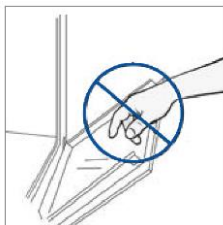

5. Rengör glaset med en mjuk trasa och lämpliga rengöringsmedel.



6. Sätt i glaspanelerna och se till att etiketten "Low-E" är korrekt läsbar och placerad på den nedre vänstra sidan av luckan, nära det vänstra gångjärnet. På så sätt kommer den tryckta etiketten på det första glaset att sitta kvar på insidan av luckan.

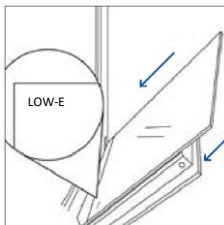

7. Sätt tillbaka det övre glasskyddet genom att trycka det inåt tills du hör ett klickljud från de två sidoknapparna.

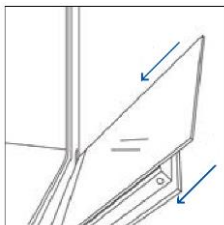

8. För sedan tillbaka luckan till 90° och vrid gångjärnens låsflikar inåt mot ugnens insida.

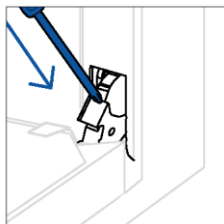
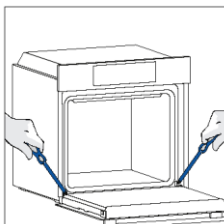

6.3. RENGÖRING AV TILLBEHÖR

Se till att du rengör tillbehören noggrant efter varje användning och torka dem med en handduk. Om det finns kvarvarande rester kan du blötlägga tillbehören i en blandning av vatten och tvål i ca 30 minuter innan du tvättar dem en gång till.

RENGÖRING AV SIDOSTATIV:

– Modell med 6 nivåer

1. Ta bort sidostativen genom att dra dem i pilarnas riktning.
2. Sidostativen kan antingen diskas i diskmaskin eller rengöras för hand med en våt svamp. Torka dem efteråt.
3. Montera därefter tillbaka i omvänd ordning.

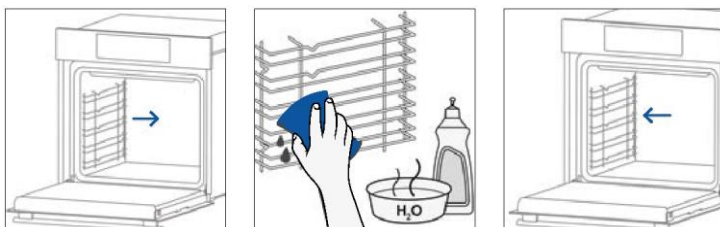

– Modell med 7 nivåer

1. Ta bort sidostativen genom att först dra den främre delen i pilens riktning och lossa den bakre delen från skruvarna.
2. Sidostativen kan antingen diskas i diskmaskin eller rengöras för hand med en våt svamp. Torka dem efteråt.
3. Efter rengöring montera sidostativen i omvänd ordning: placera den bakre delen mellan skruvarna och skjut den främre delen i pilens riktning.

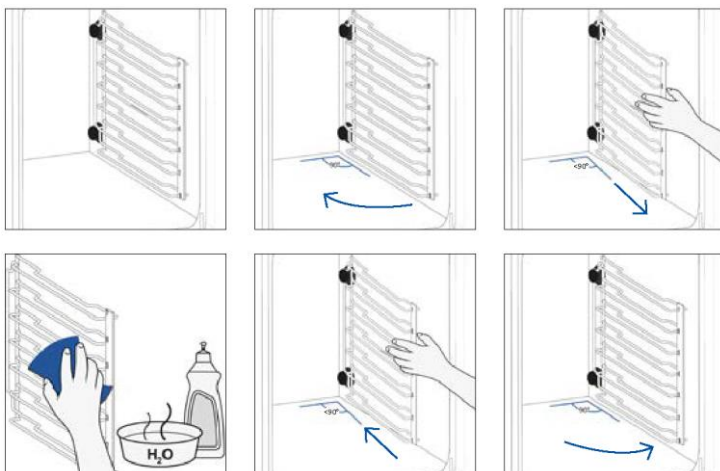

6.4. UNDERHÅLL

BYTE AV DELAR

Byte av övre glödlampa:

1. Koppla bort strömförsörjningen till ugnen.
2. Ta bort lampans glaskåpa.
3. Ta ut glödlampen.
4. Byt ut glödlampen mot en ny av samma typ.
5. Sätt tillbaka lampans glaskåpa.
6. Återanslut strömförsörjningen till ugnen.

Steg 1

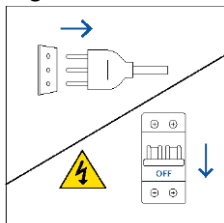

Steg 2

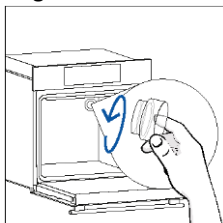

Steg 3

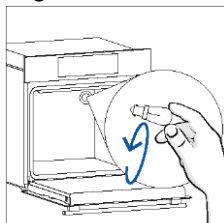

Steg 4

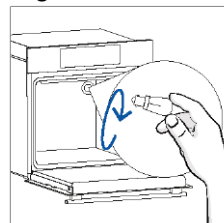

Steg 5

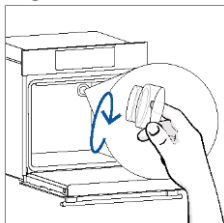

Steg 6

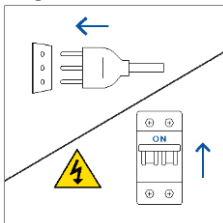

Produkten innehåller en eller flera ljuskällor med energieffektivitetsklass G (lampa)

Byte av sidoglödlampa:

1. Koppla bort strömförsörjningen till ugnen.
2. Använd en platt skruvmejsel och tryck den försiktigt mot sidan av skyddsglasets för att ta bort det.
3. Ta försiktigt tag i glödlampen från dess bas.
4. Sätt i den nya.
5. Sätt tillbaka skyddsglasets genom att trycka på det försiktigt tills det låses på plats.
6. Återanslut strömförsörjningen till ugnen.

Steg 1

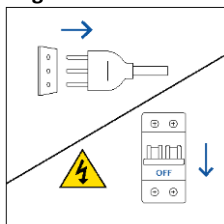

Steg 2

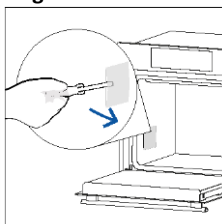

Steg 3

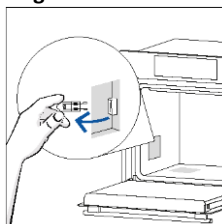

Steg 4

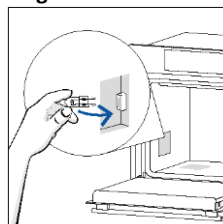

Steg 5

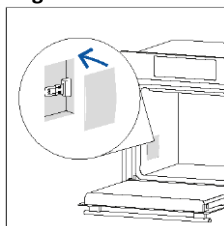

Steg 6

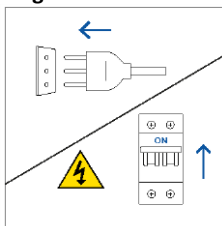

Produkten innehåller en eller flera ljuskällor med energieffektivitetsklass G (lampa)

7. FELSÖKNING

Om ett fel uppstår under användning av ugnen kommer displayen att visa koden "ER" följt av två siffror som identifierar felet.

Stäng av ugnen och dra ut kontakten, vänta några minuter och anslut den sedan igen.

Om felet försvinner kan du fortsätta använda ugnen. Om den inte gör det, ring kundtjänst och meddela den kod (ERXX) som visas på displayen.

Fel



Rök

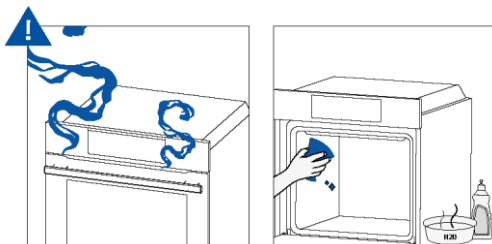

8. MILJÖSKYDD OCH BORTSKAFFANDE

8.1. BORTSKAFFANDE AV APPARATER



Apparaten är märkt i enlighet med EU-direktiv 2012/19/EU gällande elektriska och elektroniska apparater (WEEE). WEEE innehåller både miljöförstörande substanser och baselement (som kan återanvändas). Det är viktigt att WEEE genomgår specifik bearbetning så att miljöförstörande ämnen avlägsnas och hanteras på rätt sätt, och andra material kan återvinnas.

Individer kan spela en viktig roll i att säkerställa att WEEE inte blir ett miljöproblem.

Det är viktigt att följa några grundläggande regler:

- WEEE ska inte betraktas som hushållsavfall.
- WEEE ska tas till en särskild återvinningsstation som drivs kommunalt eller av ett privat företag.

I många länder kan stora WEEE-produkter hämtas i hemmen. När du köper en ny apparat kan den gamla lämnas till leverantören som måste acceptera den kostnadsfritt som en engångslösning, så länge den gamla apparaten är av liknande typ och har samma funktioner som den nyinköpta apparaten.

8.2. BEVARA OCH RESPEKTERA MILJÖN

Undvik förvärmning av ugnen och försök alltid att fylla ungen helt, så långt det är möjligt.

Öppna ugnsluckan så sällan som möjligt. Värmen släpps ut från ugnen varje gång den öppnas.

För en betydande energibesparing, stäng av ugnen mellan 5 och 10 minuter före tillagningstidens slut. Använd ugnens restvärme resten av tiden.

Undvik eventuellt värmeutsläpp genom att hålla ugnspackningarna rena och i gott skick. Om du har ett elkontrakt med timtaxa gör programmet "fördröjd tillagning" det enklare att spara energi genom att flytta matlagningsprocessen så att den börjar vid den reducerade taxan.

9. INSTALLATION

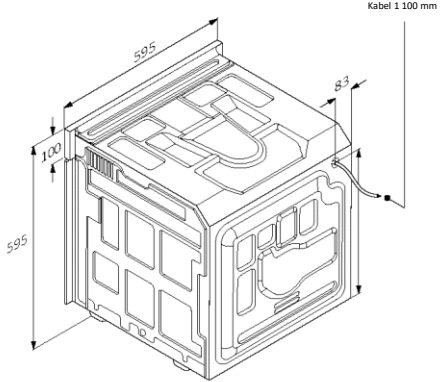
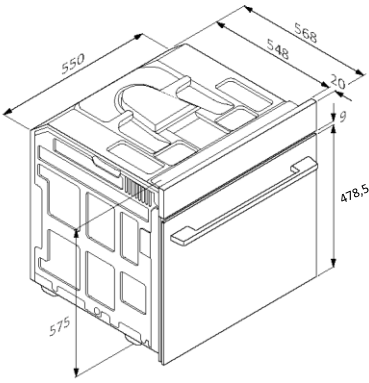

mm

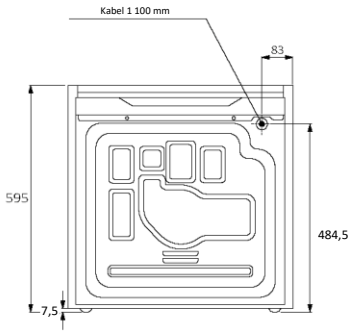

Baksida

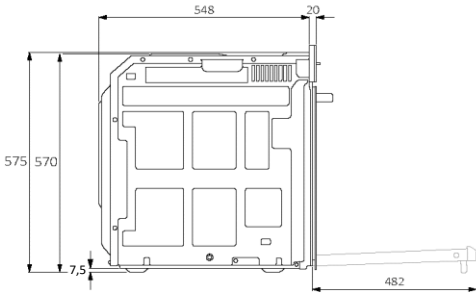

Sida

mm

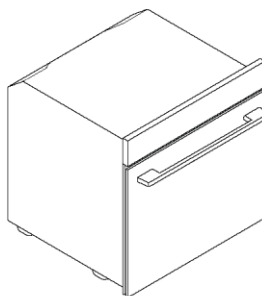
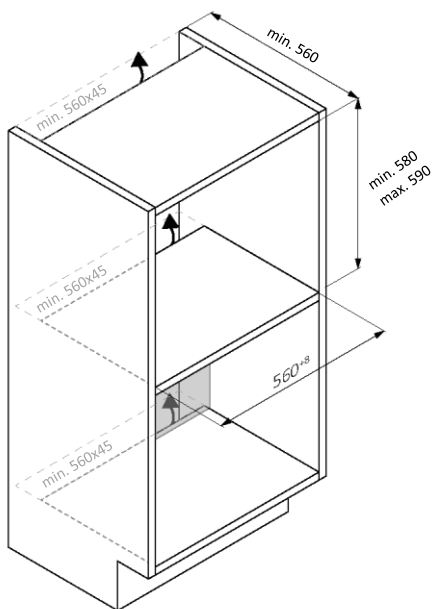
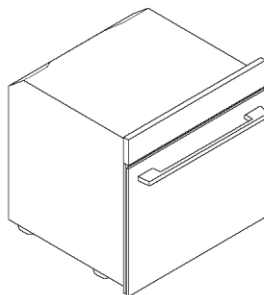
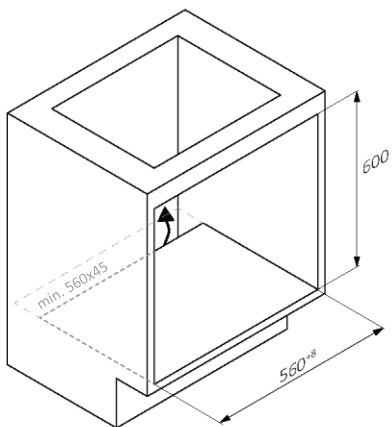

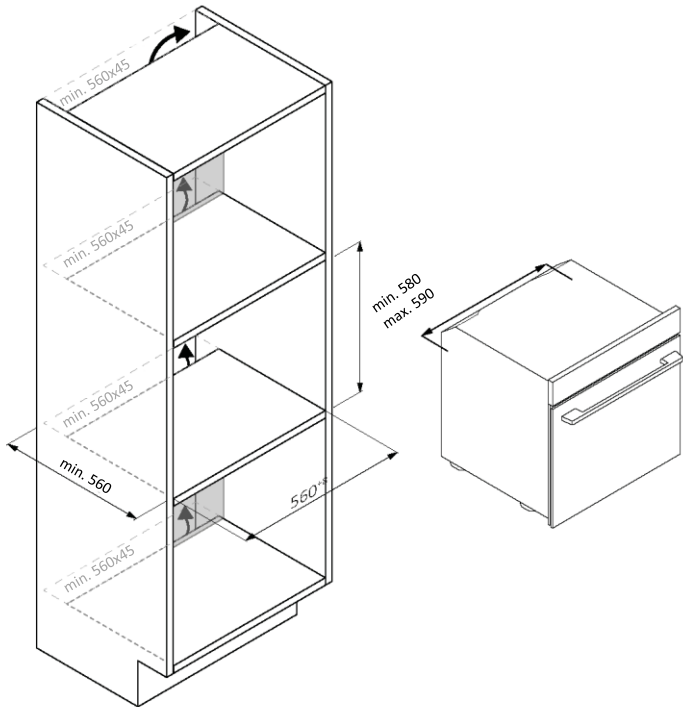

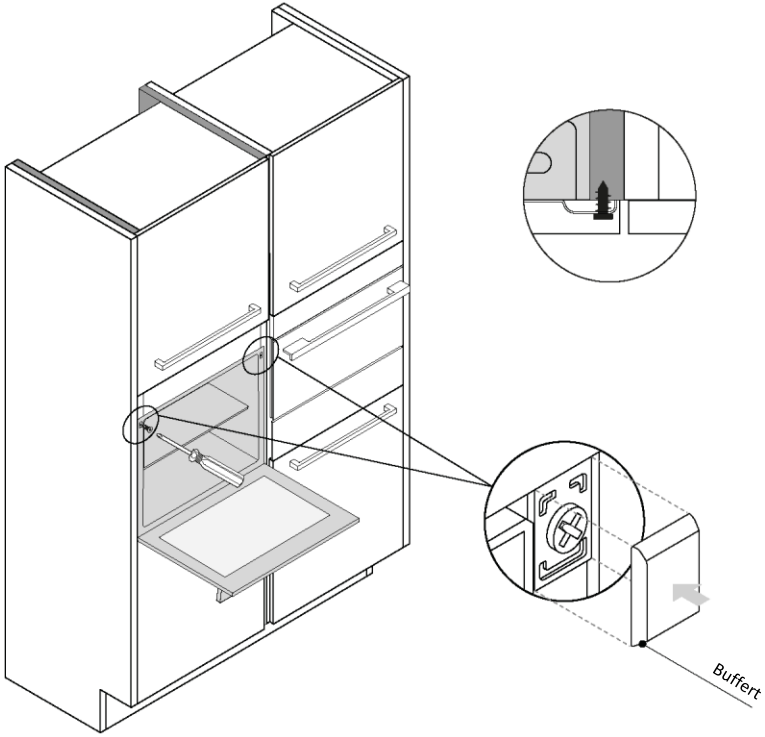

mm



ЛАСКАВО ПРОСИМО

Дякуємо за вибір нашого виробу. Щоб забезпечити свою безпеку та отримати найкращі результати, уважно прочитайте цей посібник, включаючи інструкції з техніки безпеки, і збережіть його для подальшого використання.

Перед встановленням духової шафи запишіть серійний номер, який може знадобитися для ремонту. Перш ніж почати використовувати цей прилад, перевірте, чи немає пошкоджень під час транспортування, і проконсультуйтеся з технічним спеціалістом, якщо ви маєте якісь сумніви. Тримайте пакувальні матеріали подалі від дітей.

i ПРИМІТКА. Зверніть увагу, що функції та приналежності духової шафи можуть відрізнятися залежно від придбаної моделі.

Огляд

1. ІНФОРМАЦІЯ ЩОДО ТЕХНІКИ БЕЗПЕКИ

2. ВСТУПНА ІНФОРМАЦІЯ ПРО ВИРІБ

- 2.1. ОГЛЯД ПРОДУКТУ
- 2.2. ПРИЛАДДА
- 2.3. ПАНЕЛЬ КЕРУВАННЯ
- 2.4. З'ЄДНАННЯ

3. ПЕРЕД ПОЧАТКОМ

- 3.1. ІНФОРМАЦІЯ ДЛЯ ПОЧАТКУ РОБОТИ
- 3.2. ПЕРШЕ ВИКОРИСТАННЯ
- 3.3. ПОПЕРЕДНЄ ОЧИЩЕННЯ

4. ЕКСПЛУАТАЦІЯ ВИРОБУ

- 4.1. ПРИНЦИП ДІЇ ВИРОБУ
- 4.2. ФУНКЦІЇ ПРИГОТУВАННЯ

5. РЕКОМЕНДАЦІЇ З ПРИГОТУВАННЯ

- 5.1. ЗАГАЛЬНА ТАБЛИЦЯ ПРОГРАМ ПРИГОТУВАННЯ
- 5.2. ТАБЛИЦЯ ПРОГРАМ EVERYDAY COOKING

6. ДОГЛЯД І ОЧИЩЕННЯ

- 6.1. ЗАГАЛЬНІ РЕКОМЕНДАЦІЇ
- 6.2. ОЧИЩЕННЯ ДУХОВОЇ ШАФИ
 - 6.2.1. ВНУТРІШНЯ ЧАСТИНА ДУХОВОЇ ШАФИ: функції очищення
 - 6.2.2. ЗОВНІ ДУХОВОЇ ШАФИ: зняття та очищення скляних дверцят
- 6.3. ОЧИЩЕННЯ ПРИЛАДДА
- 6.4. ТЕХНІЧНЕ ОБСЛУГОВУВАННЯ

7. УСУНЕННЯ НЕСПРАВНОСТЕЙ

8. ОХОРОНА ДОВКІЛЛЯ ТА УТИЛІЗАЦІЯ

- 8.1. УТИЛІЗАЦІЯ ПРИЛАДУ
- 8.2. ЗБЕРЕЖЕННЯ ДОВКІЛЛЯ ТА ДБАЙЛИВЕ СТАВЛЕННЯ ДО НЬОГО

9. ВСТАНОВЛЕННЯ

1. ІНФОРМАЦІЯ ЩОДО ТЕХНІКИ БЕЗПЕКИ

ЗАГАЛЬНІ ЗАСТЕРЕЖЕННЯ

- Не використовуйте для чищення виробу пароочисник.
- **⚠ ОБЕРЕЖНО!** Для уникнення небезпеки внаслідок ненавмисного скидання термозапобіжника заборонено здійснювати живлення приладу за допомогою зовнішнього пристрою з вимикачем (зокрема, таймера) або під'єднувати прилад до мережі, яку регулярно вмикає та вимикає комунальне підприємство.
- Під час використання прилад сильно нагрівається. Слід бути обережними, щоб не торкатися нагрівальних елементів усередині печі.

Використання за призначенням

- Використовуйте духову шафу виключно за призначенням, тобто тільки для приготування їжі: будь-яке інше використання, зокрема як джерела тепла, вважається неправильним і небезпечним. Виробник не несе відповідальності за будь-які пошкодження приладу, спричинені його неналежним, неправильним або необґрунтованим використанням.

Обмеження використання

- Цей прилад може використовуватися дітьми віком 8 років і старшими, а також особами з обмеженими фізичними, сенсорними й розумовими можливостями, недостатнім досвідом і знаннями за умови, що вони перебувають під належним наглядом або проінструктовані щодо порядку безпечного користування приладом та усвідомлюють пов'язані з цим небезпеки. Не дозволяйте дітям гратися з приладом. Дітям заборонено проводити чищення й обслуговування приладу без нагляду.
- Цей прилад не призначений для використання особами (в тому числі дітьми) з обмеженими фізичними, сенсорними й розумовими можливостями, недостатнім досвідом і знаннями, якщо вони не перебувають під належним наглядом особи, відповідальної за їхню безпеку, або не проінструктовані цією особою щодо використання приладу.
- Не залишайте дітей без нагляду, щоб вони не гралися з приладом.
- **⚠ ПОПЕРЕДЖЕННЯ.** Виріб і його доступні частини сильно нагріваються під час використання. Слід бути обережними, щоб не торкатися нагрівальних елементів.

Дітей віком до 8 років включно слід допускати до приладу лише під постійним наглядом дорослих.

- **⚠ ПОПЕРЕДЖЕННЯ.** Під час використання приладу частини, яких може торкатися користувач, можуть нагріватися. Маленьких дітей не слід допускати до приладу.

ПОПЕРЕДЖЕННЯ ЩОДО ВСТАНОВЛЕННЯ

- Духова шафа може бути розташована вгорі в колоні або під стільницею.
- Перед кріпленням слід забезпечити хорошу вентиляцію у відсіку, до якого встановлюється духовна шафа, щоб забезпечити належну циркуляцію свіжого повітря, необхідного для охолодження та захисту внутрішніх частин. Зробіть отвори, зазначені на ілюстраціях, згідно з типом з'єднання. Для прикріплення духової шафи до меблів обов'язково використовуйте гвинти, які постачаються з приладом.
- Для експлуатації приладу з номінальними частотами не потрібні додаткові дії або налаштування.
- Заборонено встановлювати прилад за декоративними дверцятами, оскільки це може призвести до перегрівання.
- Під час встановлення духовна шафа має бути відключена від електромережі для запобігання перегріву.
- Якщо для усунення несправностей, що виникли внаслідок неправильного встановлення, потрібна допомога з боку виробника, її не передбачено гарантією. Професійний кваліфікований персонал має дотримуватись інструкцій з установлення.
- Неправильне встановлення може призвести до пошкоджень майна або травмування людей чи тварин. Виробник не несе відповідальності за такі пошкодження або травми.
- Встановлення повинно здійснюватися кваліфікованим технічним спеціалістом, який повинен знати і дотримуватись законів, чинних у країні встановлення, та інструкцій виробника.
- Після розпакування приладу завжди перевіряйте його на відсутність пошкоджень. У разі виникнення проблеми зверніться до служби підтримки перед установкою та не підключайте прилад до джерела живлення.
- Видаліть пакувальні матеріали перед експлуатацією приладу.
- Під час встановлення не використовуйте ручку дверцят духової шафи для її підйому та переміщення.
- Меблі для встановлення та прилеглі до них повинні витримувати температуру 95°C.
- Рекомендується вдягати захисні рукавички під час монтажу, щоб уникнути травм від порізів.



- Не встановлюйте виріб на відкритому повітрі, де він може піддаватися впливу атмосферних факторів.
- Цей прилад призначений для використання на висоті нижче 2000 м.

ПОПЕРЕДЖЕННЯ ЩОДО ЕЛЕКТРИЧНИХ СИСТЕМ

- Розетка має бути придатною для навантаження, зазначеного на етикетці, а також оснащеною під'єднаним робочим контактом заземлення. Провідник заземлення має жовто-зелений колір. Цю операцію повинен виконувати фахівець із належною кваліфікацією.
- Підключення до джерела живлення можна здійснити за допомогою штепсельної вилки або фіксованої проводки, встановивши багатополюсний вимикач із розділенням контактів, який відповідає вимогам категорії III щодо перенапруги, а також здатен витримувати максимальне під'єднане навантаження та задовольняє вимоги чинного законодавства.
- У разі несумісності розетки та штепсельної вилки приладу попросіть кваліфікованого електрика замінити розетку на іншу деталь придатного типу. Вилка й розетка мають відповідати чинним нормам країни, де здійснюється встановлення.
- Жовто-зелений кабель заземлення не має перериватися за допомогою вимикача. Розетка або автоматичний вимикач, які використовуються для з'єднання, мають бути легкодоступними після встановлення приладу.
- У випадку пошкодження кабелю живлення для уникнення можливої небезпеки його заміну має проводити виробник, його сервісний представник або особи з подібною кваліфікацією. Для будь-якого ремонту звертайтеся лише до відділу обслуговування клієнтів і вимагайте використання оригінальних запасних частин.
- Перш ніж проводити будь-які роботи чи обслуговування приладу, від'єднайте його від мережі електроживлення.
- **⚠ ПОПЕРЕДЖЕННЯ.** Перед заміною лампочки переконайтеся, що прилад вимкнено, щоб уникнути можливого ураження електричним струмом.
- Перш ніж демонтувати знімні деталі, потрібно вимкнути духову шафу. Після очищення встановіть їх на місце згідно з інструкціями.
- Застосування будь-якого електроприладу передбачає дотримання певних основних правил, які зазначено нижче:
 - не тягніть за кабель живлення для від'єднання приладу від джерела живлення;
 - Не торкайтеся приладу мокрими руками або ногами.

- Загалом не рекомендується використовувати адаптери, електричні розгалужувачі й подовжувальні кабелі.
- У разі несправності й / або неналежної роботи вимкніть прилад і не намагайтеся розібрати його.
- **і ПРИМІТКА.** Оскільки може виникнути потреба в технічному обслуговуванні духової шафи, доцільно залишити доступною ще одну настінну розетку для під'єднання духової шафи в разі її демонтажу з попереднього місця.
- Будь-який ремонт, встановлення та технічне обслуговування, виконані неналежним чином, можуть створити серйозну небезпеку для користувача.
- Компанія-виробник цим заявляє, що не несе жодної відповідальності за прямі чи непрямі збитки, спричинені неправильним встановленням, обслуговуванням або ремонтом. Крім того, компанія не несе відповідальності за збитки, спричинені відсутністю або перериванням системи заземлення (наприклад, ураження електричним струмом).
- **⚠ ОБЕРЕЖНО!** Для уникнення небезпеки внаслідок ненавмисного скидання термозапобіжника заборонено здійснювати живлення приладу за допомогою зовнішнього пристрою з вимикачем (зокрема, таймера) або під'єднувати прилад до мережі, яку регулярно вмикає та вимикає комунальне підприємство.
- Прилад не призначений для вмикання його зовнішнім таймером або окремою системою дистанційного керування.

ЕКСПЛУАТАЦІЯ ТА ОБСЛУГОВУВАННЯ

- Лоток для крапель накопичує залишки, які стікають під час приготування.
- Коли ви кладете решітку на бічні стійки, переконайтеся, що коротша частина бічної частини (між упором і кінцем) спрямована всередину духової шафи. Якщо решітка має декоративну металеву планку, зверніть увагу на те, щоб розташувати її на зовнішньому боці духової шафи, щоб логотип бренду було видно, й він читався. Для правильного розташування див. також малюнок у [розділі “Приладдя”](#) цього посібника користувача.
- Не використовуйте жорсткі абразивні засоби для чищення або гострі металеві скребки для очищення скла дверцят печі, оскільки вони можуть подряпати поверхню, що може призвести до розбиття скла.
- Використовуйте лише термошуп, рекомендований для цієї духової шафи.
- Під час приготування їжі волога може конденсуватися всередині камери духової шафи або на склі дверцят. Це нормальний стан. Щоб зменшити цей ефект, зачекайте 10-15 хвилин після ввімкнення живлення, перш ніж покласти їжу всередину духової шафи. У будь-якому разі конденсація зникає, коли духові шафа досягає температури приготування.

- Готуйте овочі в ємності з кришкою замість відкритого дека.
- Не залишайте їжу всередині духової шафи після приготування більш ніж на 15-20 хвилин.
- Тривалий збій живлення на етапі приготування їжі може призвести до несправності монітора. У цьому разі зверніться до служби підтримки клієнтів.
- **⚠ ПОПЕРЕДЖЕННЯ.** Не вистилайте стінки духової шафи алюмінієвою фольгою або одноразовими захисними елементами, що продаються в магазинах. Алюмінієва фольга або будь-який інший захисний матеріал, що безпосередньо контактує з гарячою емаллю, може розплавитися та зіпсувати емаль на внутрішніх поверхнях.
- **⚠ ПОПЕРЕДЖЕННЯ.** У жодному разі не знімайте ущільнення дверцят духової шафи.
- **⚠ ОБЕРЕЖНО!** Не доливайте воду на дно камери під час приготування їжі або коли духові шафа гаряча.
- Для правильного використання духової шафи доцільно розмішувати продукти так, щоб вони не контактували безпосередньо з решітками й деками. Натомість рекомендується використовувати папір для випікання та (або) спеціальні ємності.

ПОПЕРЕДЖЕННЯ (*ДЛЯ ПЕЧЕЙ З ПІРОЛІТИЧНИМ ОЧИЩЕННЯМ)

- Перед початком процедури очищення протріть усі місця, де було розлито багато рідини.
- **⚠ ПОПЕРЕДЖЕННЯ.** Перед запуском циклу автоматичного очищення виконайте зазначені нижче дії:
 - Очистіть дверцята духової шафи.
 - Приберіть великі або зазублені залишки їжі зсередини духової шафи за допомогою вологої губки. Не використовуйте миючі засоби.
 - Зніміть усе приладдя та комплект висувних полиць (за наявності).
 - Приберіть із приладу кухонні рушники.
- Перед циклом очищення духових шаф із термощупом потрібно закрити отвір за допомогою гайки, що входить до комплекту постачання. Обов'язково закривайте отвір за допомогою гайки, коли термощуп не використовується.
- Під час процесу піролітичного очищення (за наявності) поверхні можуть нагріватися більше, ніж зазвичай, тому дітей слід тримати подалі.
- Якщо над духовою шафою встановлено варильну панель, у жодному разі не використовуйте цю панель під час роботи піролізатора, щоб уникнути її перегрівання.



ПОПЕРЕДЖЕННЯ ЩОДО БЕЗДРОВОГО ТЕРМОЩУПА

- Цей виріб призначено виключно для духових шаф. Його слід застосовувати лише згідно з інструкціями в цьому посібнику користувача.
- НЕ ТОРКАЙТЕСЯ ТЕРМОЩУПА Preci Probe ГОЛИМИ РУКАМИ ОДРАЗУ ПІСЛЯ ЗАВЕРШЕННЯ ПРИГОТУВАННЯ СТРАВИ. Перш ніж вийняти термощуп Preci Probe після приготування їжі, обов'язково надягніть рукавиці для духової шафи.
- Щоб правильно використовувати термощуп, важливо повністю вставити металевий стержень термощупа в страву під час приготування, поки він не досягне керамічної частини чорного кольору, розташованої на кінчику термощупа.

Вставте термощуп Preci Probe
у продукт до цього місця

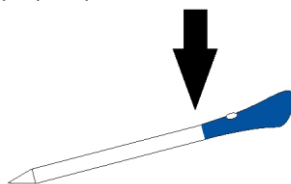

- Уникайте безпосереднього нагрівання металевій частини термощупа Preci Probe від духової шафи.
- Не використовуйте термощуп Preci Probe в іншому приладі, окрім убудованої духової шафи.
- Не застосовуйте термощуп Preci Probe у мікрохвильовій печі.
- Термощуп Preci Probe можна очищати та промивати, проте заборонено занурювати його надовго у воду.
- Цей виріб не призначений для використання особами віком до 12 років.
- Постачальник не несе відповідальності за будь-які пошкодження термощупа Preci Probe унаслідок його неправильного використання.
- Очищайте термощуп Preci Probe перед використанням.
- Діапазон робочої температури термощупа: від 10 °C до максимальної внутрішньої температури металевій частини (100 °C). Керамічна частина може досягати температури 350°C.
- Якщо температура термощупа Preci Probe перевищить 100°C, процес приготування їжі припиниться, після чого термощуп потрібно якнайшвидше вийняти з духової шафи, використовуючи рукавиці, щоб уникнути його пошкодження.

2. ВСТУПНА ІНФОРМАЦІЯ ПРО ВИРІБ

2.1. ОГЛЯД ПРОДУКТУ

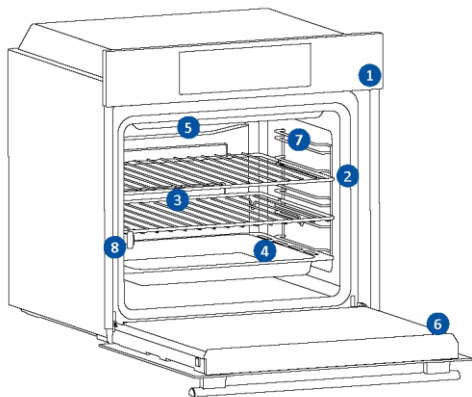

1. Панель керування
2. Номери позицій полиці
3. Решітки
4. Дека
5. Кришка вентилятора
6. Дверцята духової шафи
7. Бічні дротяні решітки
(за наявності: тільки для
пласкої камери)
8. Серійний номер і QR-код



Запишіть тут серійний номер свого виробу
для подальшого використання.

2.2. ПРИЛАДДЯ

Бічні дротяні напрямні (лише за наявності*)

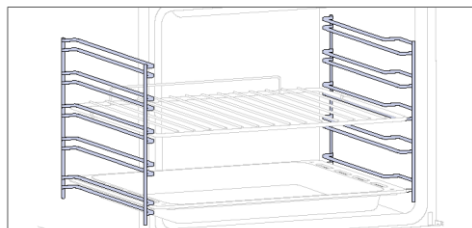

Розташовані по обидва боки камери духової шафи бічні напрямні призначені для розміщення деко та решіток під час приготування.

1 ПРИМІТКА. 6 або 7 рівнів залежно від моделі.

Деко для випікання (лише за наявності*)

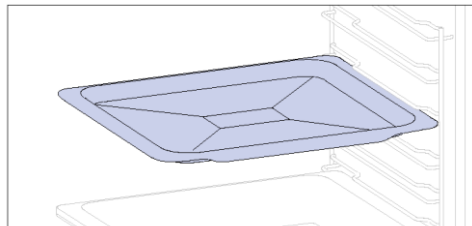

Деко для випікання ідеально підходить для рівномірного підрум'янення нижньої частини, що робить його ідеальним для печива й тістечок завдяки його неглибокій та плоскій конструкції. Крім того, розміщення його під решіткою для приготування їжі допоможе збирати краплі та запобігти безладу в духовці.

Металева решітка

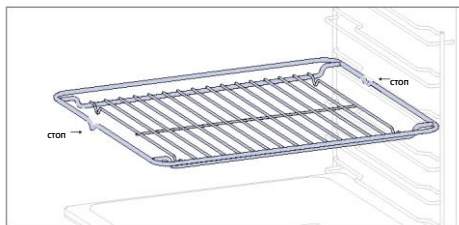

Металева решітка в духовій шафі є знімною регульованою полицею, яка підтримує посуд, забезпечує рівномірне приготування і спрощує очищення. Може використовуватися для встановлення посуду на різній висоті для різноманітних кулінарних потреб.

Глибоке деко

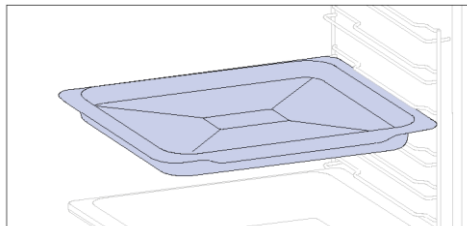

Глибоке деко ідеально підходить для приготування страв, які складаються з декількох шарів або з додаванням рідини, таких як запіканки або смаженини. Його глибина забезпечує бажану консистенцію приготованих у ньому страв.



Висувні напрямні

(лише за наявності*)

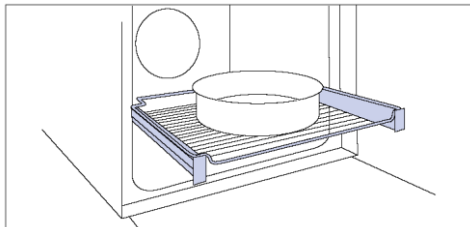

Висувні напрямні для духової шафи є полицями, які можна висувати, що спрощує розміщення й виймання предметів без необхідності просовувати руки глибоко всередину гарячої духової шафи. Вони підвищують безпеку, стабільність та можуть бути відрегульовані на різних рівнях.

Подвійне деко – режим барбекю

(лише за наявності*)

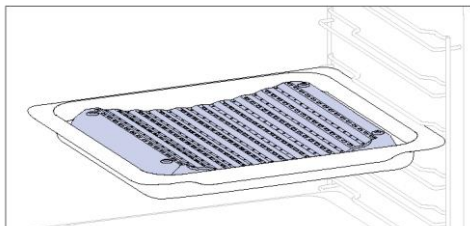

Увігнута форма забезпечує правильну циркуляцію вологи, що утворюється під час приготування їжі, підтримуючи високий рівень вологості страви. Залежно від кількості води, налитій у деко, вийде більш суха або “волога” страва.

Рожен (лише за наявності*)

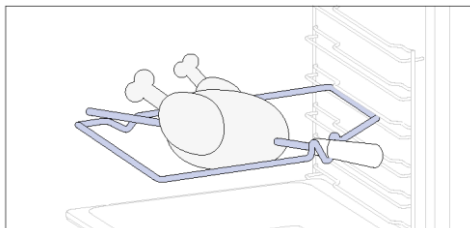

Рожен працює разом із верхнім нагрівальним елементом, обертаючи їжу, що дозволяє готувати її рівномірно. Найкраще використовувати його для продуктів середнього розміру. Ідеально підходить для того, щоб наново відкрити для себе смак традиційного смаженого м'яса.

Петлі з функцією плавного зачинення/відчинення (лише за наявності*)

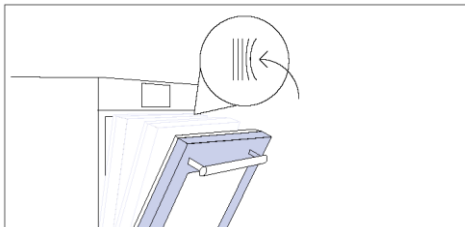

Петлі з функцією плавного зачинення/відчинення контролюють рух дверцят, забезпечуючи плавність ходу та запобігаючи захлопуванню.

Подвійне деко – режим ПАРИ

(лише за наявності*)

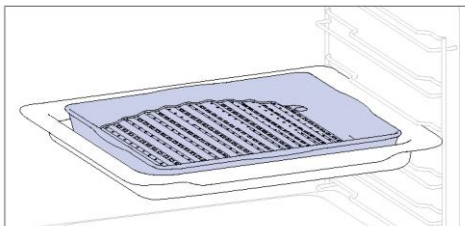

Опукла форма підходить для приготування на грилі в духовій шафі за високої температури (220°), дозволяючи готувати барбекю навіть удома з невеликою кількістю диму завдяки дренажу жиру на дні деко.

Preci probe (лише за наявності*)

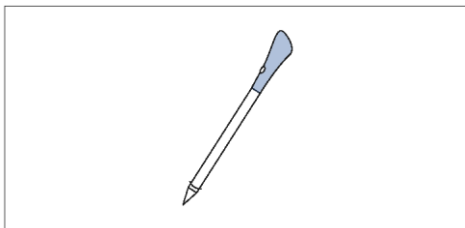

Цей термощуп є датчиком температури, який вставляється в продукт, підключається до духової шафи за допомогою Bluetooth і дозволяє контролювати внутрішню температуру продукту під час приготування. В основному використовується для риби й м'яса.

Деко-аерофритюрниця (лише за наявності*)

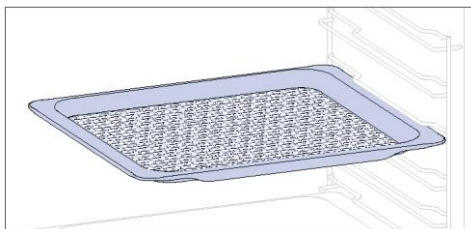

Деко-аерофритюрниця забезпечує рівномірний, з трьох боків, вплив гарячого повітря на продукти, внаслідок чого зовні вони стають більш хрусткими, зберігаючи при цьому ніжність усередині. Щоб збирати соки й крихти, розміщуйте його поверх деко для випікання.



2.3. ПАНЕЛЬ КЕРУВАННЯ

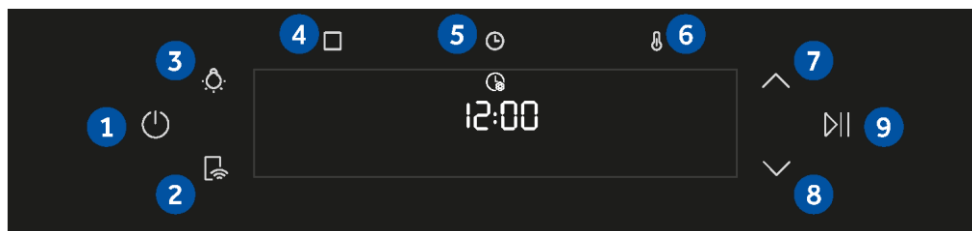









Функції та ранжування функцій можна змінювати залежно від моделі

1. Увімк/Вимк
2. Дистанційне керування
3. Лампочка
4. Функції
5. Час
6. Температура
- 7/8. Кнопки навігації
9. Пуск/Пауза

ОСНОВНІ ФУНКЦІЇ

Панель керування має наступні основні функції:

Символ	Функція	Опис
	Увімк/Вимк	Натисніть, щоб увімкнути/вимкнути духову шафу.
	Дистанційне керування УВІМК/ВИМК	Натисніть цю кнопку, щоб активувати дистанційне керування після з'єднання духової шафи з додатком hOn (через додаток).
	Освітлення	Натисніть, щоб увімкнути/вимкнути освітлення камери духової шафи
	Функції	Натисніть один раз, щоб отримати доступ до функцій ручного керування, двічі – до програм Everyday cooking, три рази – до меню очищення та чотири рази – до меню WI-FI.
	Час	Натисніть один раз для тривалості приготування, двічі для таймера зворотного відліку (в режимі очікування), три рази для відкладеного запуску. У режимі очікування доступні кухонний таймер і, якщо натиснути протягом 3 секунд, час доби.
	Температура	Натисніть один раз, щоб перевірити температуру в камері, двічі, щоб активувати функцію швидкого попереднього нагрівання (доступна лише на етапі попереднього нагрівання духової шафи).
	Кнопки навігації	Натискайте кнопки навігації, щоб переміщатися між функціями та налаштовувати параметри.
	Пуск/Пауза	Натисніть, щоб почати/призупинити приготування або підтвердити функції.

2.4. З'ЄДНАННЯ

Параметри бездротового зв'язку

Технологія	Wi-Fi	Bluetooth
Стандарт	IEEE 802.11 b/g/n	Bluetooth v4.2, BR/EDR, BLE
Частотні діапазони (МГц)	2401÷2483	2402÷2480
Максимальна потужність (мВт)	100	10

Параметри бездротового термощупа Preci probe моделі et180

Технологія	Bluetooth
Стандарт	Bluetooth 4.0 BLE
Частотні діапазони (МГц)	2400÷2480
Максимальна потужність (мВт)	2,5 (4 дБм)

ІНФОРМАЦІЯ ПРО ВИРІБ ДЛЯ МЕРЕЖЕВОГО ОБЛАДНАННЯ

Енергоспоживання виробу в мережевому середовищі, якщо всі порти дротової мережі підключено, а всі порти бездротової мережі активовано: 2,0 Вт

Як активувати порт бездротової мережі:

Модуль Wi-Fi вмикається, як тільки користувач натискає кнопку увімкнення живлення.

Порядок деактивації порту бездротової мережі:

Модуль Wi-Fi вимикається, як тільки користувач натискає кнопку вимикання живлення. Wi-Fi також можна вимкнути, коли духову шафу увімкнено, вибравши “вимк” у меню налаштувань Wi-Fi.

Ця компанія Candy Hoover Group Srl заявляє, що обладнання радіозв'язку відповідає нормам Директиви 2014/53/EU й актуальним законодавчим вимогам для ринку Великої Британії. Повний текст декларації щодо відповідності доступний на вебсайті: www.candy-group.com



ЯК ВЗАЄМОДІЯТИ З ДОДАТКОМ

Ваш прилад можна підключити до домашньої бездротової мережі та керувати ним дистанційно за допомогою додатка. Підключіть свій пристрій, щоб забезпечити його оновлення з найновішим програмним забезпеченням і функціями.

i ПРИМІТКА

- Після увімкнення духової шафи піктограма Wi-Fi блимає протягом 30 хвилин. Протягом цього часу можна зареєструвати виріб.
- Переконайтеся, що домашню мережу Wi-Fi увімкнено.
- Вам будуть надані покрокові вказівки як на вашому приладі, так і на мобільному пристрої.
- Підключення духової шафи може тривати до 10 хвилин.
- Щоб дізнатися більше та усунути несправності, зверніться до додатку.

Завантажте на смартфон.



РЕЄСТРАЦІЯ НОВОГО КОРИСТУВАЧА

- Натисніть "Зареєструватися"
- Ви можете зареєструватися через облікові записи в соціальних мережах або зареєструватися за допомогою особистої електронної пошти

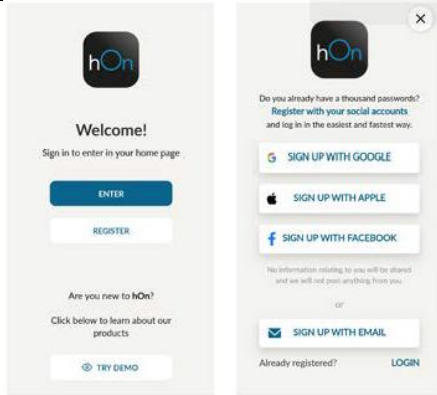

ШВИДКА РЕЄСТРАЦІЯ З'ЄДНАННЯ

Крок 1

- Виберіть "Додати прилад".



Крок 2

- Дозвольте доступ до даних про ваше місцезнаходження.

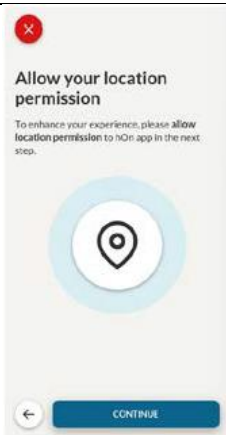

Крок 3

- Виберіть духову шафу з категорії приладів.

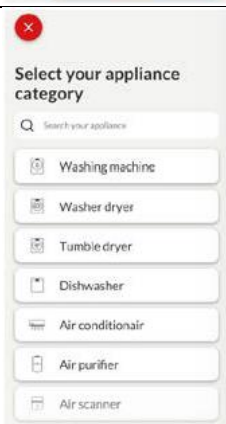

Крок 4

- Увімкніть прилад; якщо він вже увімкнений, вимкніть його та увімкніть знову.



Крок 5

- Після увімкнення додаток hOn почне пошук вашої побутової техніки.

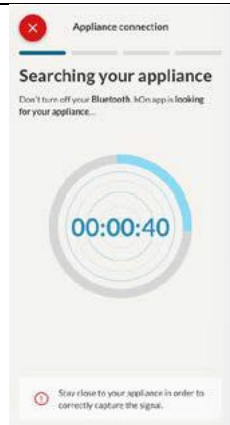
**Крок 6.1-6.2**

- Виберіть свій побутовий прилад, натисніть "підключитися" і зачекайте кілька секунд.

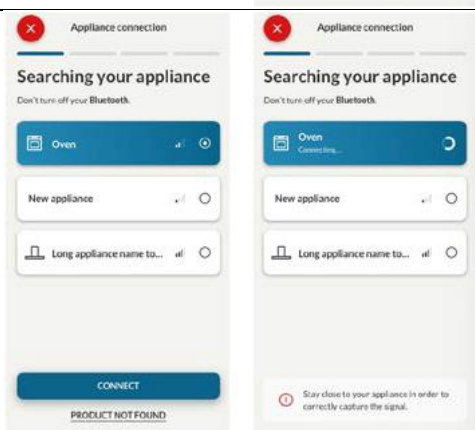
**Крок 7**

- Вашу духову шафу буде знайдено, і ви зможете керувати нею через hOn.



📶 ЯК ЗМІНИТИ НАЛАШТУВАННЯ WI-FI

Після підключення приладу користувач може змінити налаштування Wi-Fi між:

- **WIFI ON (WIFI УВІМКНЕНО):** Відстежувати стан духової шафи можна лише за допомогою додатка.
- **WIFI hOn:** Духовою шафою можна використовувати винятково через додаток.
- **WIFI OFF (WIFI ВИМКНЕНО):** Духову шафу не під'єднано, але все ще зареєстровано зі збереженими обліковими даними мережі.
- **WIFI RESET (СКИДАННЯ WIFI):** З'єднання скинуто, і можлива нова реєстрація.

1. Торкніться □ й увійдіть у меню WI-FI. На дисплеї з'явиться "On" (Увімкнено).
2. На дисплеї з'явиться "Off" (Увімкнено).
3. Натискайте стрілки, доки не з'явиться "Off" (Вимкнено) або налаштування скидання "rSt".

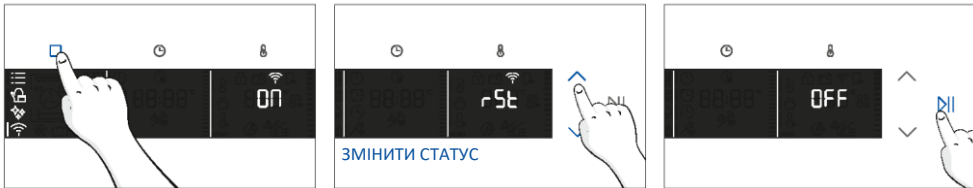

📶 ДИСТАНЦІЙНЕ КЕРУВАННЯ

Дистанційне керування пропонує численні переваги для користувачів, підвищуючи зручність, ефективність та загальний досвід приготування їжі, надаючи можливість керувати приладом як безпосередньо з нього, так і з додатка hOn.

Ця функція дозволяє за допомогою пристрою користуватися різними функціями, такими як: миттєвий або запланований запуск рецептів або кулінарних програм, вже доступних у додатку; моніторинг у режимі реального часу прогресу ваших рецептів; регулювання параметрів приготування; моніторинг процесу приготування за допомогою термошупа; керування збереженими рецептами за допомогою "функції Jolly" на приладі (див. відповідний розділ). Крім того, можна отримувати сповіщення після завершення програм або рецептів. Дистанційне керування можна активувати виключно після реєстрації виробу.

📌 ПРИМІТКА. Воно доступне для усіх функцій приготування у виробі, за винятком програм "Запікання", "Grill" і "Suprgrill".

Як активувати дистанційне керування:

1. Торкніться □, щоб вибрати режим WI-FI.
2. На дисплеї з'явиться напис "Connect" (Підключити). Торкніться ⇨. Почне блимати "On" (Увімкнено).
3. Торкніться ∨, щоб вибрати режим "hOn", потім торкніться ⇨, щоб активувати дистанційне керування.
4. Натисніть □, щоб вийти з режиму "hOn".
5. Увійдіть у додаток, виберіть програму та почніть готувати. Під час процесу можна контролювати та змінювати параметри програми як з приладу, так і з додатка.



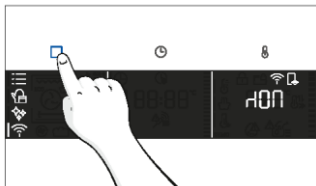

Також можна увімкнути дистанційне керування під час приготування їжі, натиснувши відповідну кнопку

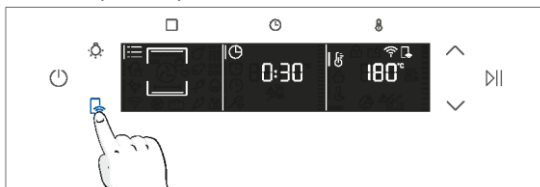

Як зупинити дистанційне керування:

Під час виконання програми приготування їжі її можна зупинити безпосередньо на самому приладі, натиснути відповідну кнопку пульта дистанційного керування, що йде в комплекті з приладом.

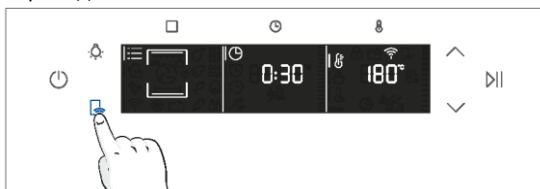

Ви також можете зупинити програму готування дистанційно за допомогою додатка, натиснувши кнопку "СТОП" на дисплеї пристрою. Духова шафа автоматично припинить готування.

ПРИМІТКА. Якщо користувач припиняє приготування їжі в духовій шафі, одночасно в додатку відобразиться зупинка приготування.



3. ПЕРЕД ПОЧАТКОМ

3.1. ІНФОРМАЦІЯ ДЛЯ ПОЧАТКУ РОБОТИ

Коли ви вперше вмикаєте духову шафу, ви можете помітити дим. Не хвилюйтеся, просто зачекайте, поки дим розвіється, перш ніж використовувати піч.

Як працюють дверцята

Для функцій, які використовують grill, завдяки технології реле дверцят духови шафи автоматично призупиняє роботу нагрівальних елементів, коли ви відчиняєте дверцята, і знову вмикає їх, коли ви зачиняєте дверцята.

Ця функція доступна лише для певних конфігурацій духової шафи. Усі моделі з піролізом мають її. Під час процесу піролітичного очищення дверцята духової шафи завжди залишаються заблокованими. Якщо прилад не заблоковано, на духовій шафі відобразиться код помилки 24 і буде призупинено функцію очищення.

Як працює освітлення

Камера духової шафи освітлюється однією або декількома лампочками, які зазвичай вмикаються щоразу, коли запускається функція приготування.

Для духових шаф, обладнаних вимикачем на дверцятах (див. нижче), освітлення автоматично вмикається, коли дверцята відчиняються.

Для печей, обладнаних кнопкою лампи, її також можна використовувати для вмикання освітлення. Якщо дверцята духовки залишатимуться відкритими більше 10 хвилин, освітлення автоматично вимкнеться.

Під час процесу піролітичного очищення освітлення залишається вимкненим. *

Як працює вентилятор охолодження

Вентилятор охолодження відповідає за розсіювання тепла, запобігання занадто високому нагріванню духової шафи і навколишнього середовища, а також за захист кухонних приладів від впливу високих температур. З цієї причини вентилятор охолодження залишається чутним протягом певного періоду часу навіть після вимкнення духової шафи.

Він працює під час та після циклу приготування залежно від внутрішньої температури духової шафи.

Коли вентилятор охолодження працює, він зазвичай генерує легкий гул або дзижчання. Ви також можете помітити теплий потік повітря, що виходить із зазору між дверцятами духовки та панеллю керування.

Під час піролітичного очищення та коли дверцята заблоковані, вентилятор охолодження вмикається. *



Під час функції ECO освітлення залишатиметься вимкненим.

(*лише для печей з піролітичним очищенням)





3.2. ПЕРШЕ ВИКОРИСТАННЯ

Коли прилад вмикається вперше, першим кроком є встановлення часу доби, вибір між 13 або 16 амперами та вибір рівня звуку.

- **НАЛАШТУЙТЕ ТАЙМЕР:** на дисплеї блиматиме попередньо встановлений час "12:00". Щоб налаштувати його, утримуйте  та використовуйте стрілки, щоб встановити поточну годину. Натисніть , щоб підтвердити години. Виконайте ту ж процедуру, щоб встановити хвилини. Для підтвердження натисніть .



- **СИЛА СТРУМУ:** За замовчуванням піч налаштована на роботу з більшою потужністю, що підходить для домогосподарств з потужністю понад 3 кВт (16 А). Якщо ваше помешкання має меншу потужність, ви можете змінити це налаштування на  13 А. Це налаштування впливає на швидкість нагрівання духової шафи. Вибір більш високого варіанту (16А) означає, що піч нагрівається швидше (оскільки поглинання енергії збільшується). На дисплеї відобразяться два варіанти: 13А і 16А. Виберіть потрібний варіант за допомогою стрілок. Для підтвердження натисніть .



- **ПРИМІТКА.** Опція налаштування сили струму доступна лише під час початкового встановлення. Щоб змінити налаштовану силу струму, зверніться до інструкцій по використанню після встановлення.

- **ЯСКРАВІСТЬ:** На дисплеї відображається символ "brig". Цифри відображають рівень інтенсивності яскравості, який можна редагувати за допомогою стрілок. Для підтвердження натисніть .



- **ЗВУК:** На дисплеї відображається символ "Sound" (Звук). Цифри відображають рівень інтенсивності звуку, який можна редагувати за допомогою стрілок. Для підтвердження натисніть ►||.

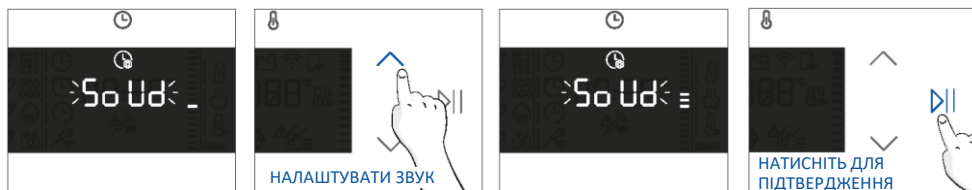

Можна повернутися до початкових налаштувань, натиснувши кнопку лампи на 5 секунд

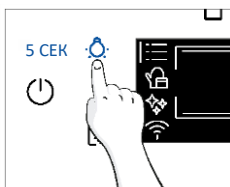

3.3. ПОПЕРЕДНЄ ОЧИЩЕННЯ

Очистіть духовку перед першим використанням. Протріть зовнішні поверхні вологою м'якою тканиною. Вимийте все приладдя та протріть внутрішню частину духової шафи із застосуванням розчину гарячої води й мийної рідини. Установіть максимальну робочу температуру порожньої духової шафи приблизно на 1 годину, щоб видалити всі стійкі запахи нового виробу.

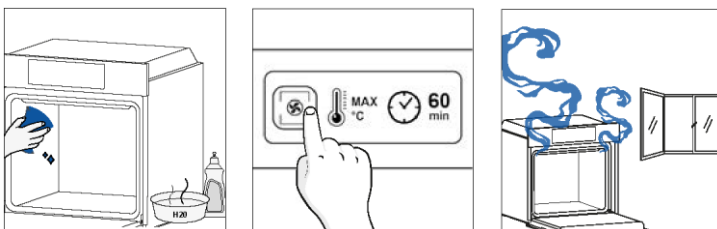

4. ЕКСПЛУАТАЦІЯ ВИРОБУ

4.1. ПРИНЦИП ДІЇ ВИРОБУ

УВІМКНЕННЯ/ВИМКНЕННЯ ДУХОВОЇ ШАФИ

Утримуйте , щоб увімкнути/вимкнути духову шафу







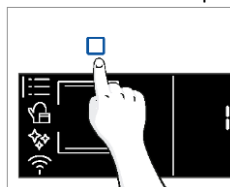

МЕНЮ ФУНКЦІЙ



Відкрийте меню функцій, натиснувши .

Натискайте стільки разів, скільки потрібно, щоб увійти до наступних налаштувань:









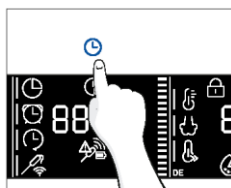

Символ	Функція	Опис
	ОСНОВНІ ФУНКЦІЇ	Ця функція дозволяє вибрати потрібну програму приготування за допомогою стрілок. Торкніться  і  , щоб налаштувати час і температуру. Натисніть  , щоб запустити функцію. Щоб призупинити програму, натисніть ще раз.
	КАТЕГОРІЇ ПРОДУКТІВ	У цьому меню за допомогою стрілок можна отримати доступ до 4 передбачених категорій продуктів для приготування в духовій шафі. На дисплеї відобразатимуться час і температура за замовчуванням.
	WI-FI	У цьому режимі можна підключити духову шафу до мережі й зареєструвати її за допомогою додатка hOn.
	ФУНКЦІЇ ОЧИЩЕННЯ	Ця функція дає змогу вибрати систему очищення, доступну у вашій духовій шафі.

МЕНЮ ЧАСУ

Вибравши програму приготування, перейдіть до меню Time (Час), натиснувши .
Натискайте  стільки разів, скільки потрібно, щоб увійти до наступних налаштувань:



ПРИМІТКА: кілька параметрів не можуть бути встановлені одночасно, тому в пам'яті залишається лише останнє налаштування, а попереднє видаляється.

Символ	Функція	Опис
	а) ТРИВАЛІСТЬ ГОТУВАННЯ	Дозволяє попередньо встановити час приготування, необхідний для вибраного рецепта. Натисніть  , щоб увійти в меню Time (Час). Натисніть  потрібну кількість разів, щоб вибрати функцію "Тривалість готування". Потім за допомогою стрілок відрегулюйте значення та натисніть  для підтвердження. Зворотний відлік починається в кінці попереднього розігрівання (якщо є). Під час фази приготування можна змінити значення тривалості, натиснувши  та скориставшись стрілками. Коли тривалість закінчиться, на дисплеї з'явиться напис «End» (Кінець), і приготування припиниться.
	б) ТАЙМЕР ЗВОТНОГО ВІДЛІКУ	Дозволяє використовувати духову шафу як будильник. Натисніть  , щоб увійти в меню Time (Час). Натискайте  стільки разів, скільки потрібно, щоб вибрати функцію "Таймер зворотного відліку". Потім за допомогою стрілок відрегулюйте значення та натисніть  для підтвердження. Під час фази приготування можна змінити значення тривалості, натиснувши  та скориставшись стрілками. Потім натисніть  , щоб перезапустити приготування. Коли тривалість вичерпана, приготування продовжується до тих пір, доки не буде перервано вручну. Цю функцію можна також налаштувати, коли духову шафу перебуває в режимі очікування, натиснувши  . Після увімкнення таймер працює незалежно від функцій готування в духовій шафі.
	в) ВІДКЛАДЕНИЙ ПУСК	Дозволяє вибрати час початку приготування. Натисніть  , щоб увійти в меню Time (Час). Натискайте  стільки разів, скільки потрібно, щоб вибрати функцію "Відкладений пуск". Потім за допомогою стрілок відрегулюйте значення та натисніть  для підтвердження. ПРИМІТКА. Відкладений пуск активується лише після встановлення Тривалості приготування, і він недоступний для функцій grill



a. ТРИВАЛІСТЬ ГОТУВАННЯ

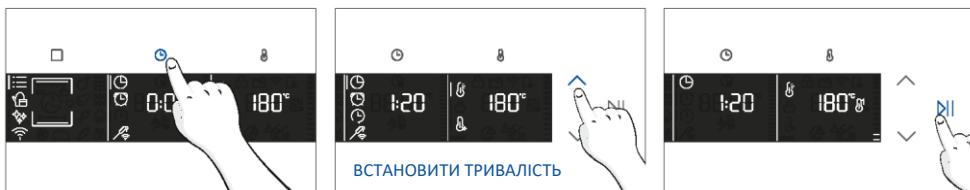

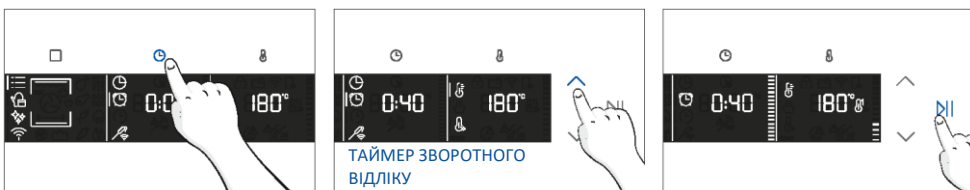

b. ТАЙМЕР ЗВОРОТНОГО ВІДЛІКУ



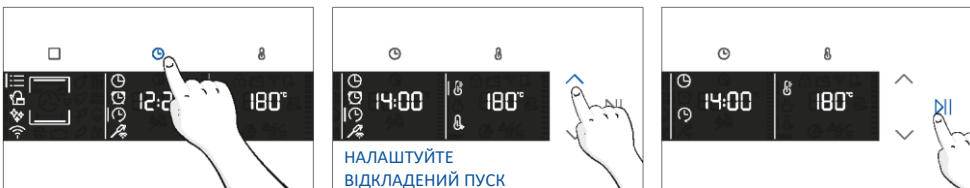



c. ВІДКЛАДЕНИЙ ПУСК





МЕНЮ ТЕМПЕРАТУРИ

Вибравши програму приготування, перейдіть до меню Time (Час), натиснувши . Натискайте  стільки разів, скільки потрібно, щоб увійти до наступних налаштувань:

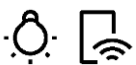

Символ	Функція	Опис
	ТЕМПЕРАТУРА	Натисніть  , щоб встановити температуру, і за допомогою стрілок відрегулюйте значення.
	ШВИДКЕ ПОПЕРЕДНЄ РОЗІГРІВАННЯ	Натисніть двічі  , щоб установити температуру швидкого розігрівання.

ДОДАТКОВІ ФУНКЦІЇ

Символ	Функція	Опис
	БЛОКУВАННЯ ВІД ДІТЕЙ	Ця функція дає змогу заблокувати екран, щоб запобігти будь-якому небажаному використанню приладу неповнолітніми особами. Натисніть і утримуйте кнопки лампи та дистанційного керування, щоб активувати блокування екрана. Для розблокування виконайте ту саму дію.
	ВИБРАНА ФУНКЦІЯ	Щоб зберегти вибрану функцію та відобразити її першою в разі ввімкнення духової шафи, утримуйте натисненою кнопку Функції впродовж 5 секунд.

4.2. ФУНКЦІЇ ПРИГОТУВАННЯ





ОПЦІЯ ШВИДКОГО ПОПЕРЕДЬОГО РОЗІГРІВАННЯ







Щоб прискорити фазу попереднього розігрівання, можна вибрати опцію швидкого попереднього розігрівання, натиснувши піктограму температури протягом 3 секунд після вибору програми приготування та температури. Ця опція активує комбінацію вентилятора та нагрівальних елементів незалежно від обраної функції приготування.

Щоб заощадити енергію, коли увімкнено швидке попереднє розігрівання, вентилятор камери буде ВИМКНЕНО, доки духова шафа не досягне потрібної температури

СТАНДАРТНІ ФУНКЦІЇ

і ПРИМІТКА. Для функцій, які вимагають попереднього розігрівання, переконайтеся, що все приладдя зняте під час цього етапу.

Символ	Функція	Т°C за замовчуванням Діапазон Т°C	Рекомендоване положення полиці	Попереднє розігрівання	Рекомендації
	*Традиційна	200°C 30-250°C	L2/L3	Так/ Швидке попереднє розігрівання	ІДЕАЛЬНИЙ ВАРІАНТ ДЛЯ приготування пирогів, хліба, печива, кішів (на одному рівні з верхнім і нижнім нагріванням). Можна використовувати разом із термощупом Preci Probe.
	КОНВЕКЦІЯ + ВЕНТИЛЯТОР	50-250°C	L2/L3/L4	Так/ Швидке попереднє розігрівання	ІДЕАЛЬНИЙ ВАРІАНТ ДЛЯ приготування печені, запіканок, овочів і пирогів із вологими начинками (на одному рівні). Це оптимальне рішення для приготування страв із високим умістом води. Можна використовувати разом із термощупом Preci Probe.
	Багаторівневе приготування	160°C 50-250°C	L4 для одного рівня L2+L5 для двох рівнів L2+L4+L6 для трьох рівнів	Так/ Швидке попереднє розігрівання	ІДЕАЛЬНИЙ ВАРІАНТ ДЛЯ приготування пирогів, печива й піци (щонайменше на одному рівні). Це оптимальне рішення для приготування різних страв. Можна використовувати разом із термощупом Preci Probe.
	Нижній нагрів	50-230°C	L2	Так/ Швидке попереднє розігрівання	ІДЕАЛЬНИЙ ВАРІАНТ ДЛЯ приготування крему-карамельі, пудингів і страв на водяній бані (на одному рівні). Цю функцію також можна застосувати на завершальному етапі приготування страви. Можна використовувати разом із термощупом Preci Probe.
	Нижній нагрів + вентилятор	50-230°C	L2	Так/ Швидке попереднє розігрівання	ІДЕАЛЬНИЙ ВАРІАНТ ДЛЯ приготування піци, солоних пирогів, тартів і страв із рідкими начинками (на одному рівні). Можна використовувати разом із термощупом Preci Probe.

Символ	Функція	Т°C за замочуванням Діапазон Т°C	Рекомендоване положення полиці	Попереднє розігрівання	Рекомендації
	Grill	01-05	L6 для тонких продуктів L5 для більш товстих продуктів	Ні	ІДЕАЛЬНИЙ ВАРІАНТ ДЛЯ приготування ґратенів, а також м'яса, риби й овочів на ґрилі. Ця функція використовує лише внутрішній верхній нагрівальний елемент. Використовуйте із зачиненими дверцятами. Помістіть лоток під ним, щоб зібрати соки.
	**Supergrill	05 01-05	L6	Ні	ІДЕАЛЬНИЙ ВАРІАНТ ДЛЯ приготування великої кількості ковбас, стейків і тостів. Нагрівається вся зона під елементом ґриля. Використовуйте із зачиненими дверцятами. У разі потреби переверніть страву, коли мине дві третини часу з початку її приготування.
	**Запікання (***)	200°C 150-250°C	L4/L5	Так/ Швидке попереднє розігрівання	ІДЕАЛЬНО ПІДХОДИТЬ ДЛЯ цілих шматків м'яса (обсмажування) або запечених продуктів. Використовуйте із зачиненими дверцятами. Розставте лоток для крапель під полицею для збирання соків, що витікають. Переверніть страву, коли мине половина часу її приготування, за потреби.
	Багаторівневий режим	150-250°C	1-й + 2-й + 3-й + 6-й рівень	Так/ Швидке попереднє розігрівання	ІДЕАЛЬНО ПІДХОДИТЬ ДЛЯ повного приготування страв з меню без змішування запахів. Продукти не потрібно витягувати одночасно під час приготування Див. спеціальний абзац (вставте номер абзацу) для пропозицій щодо меню
	*ECO	190 °C 150-220 °C	3-й / 4-й рівень	Ні	ІДЕАЛЬНО ПІДХОДИТЬ ДЛЯ приготування м'яса, риби або овочів Ця функція дозволяє заощаджувати енергію під час приготування, зберігаючи їжу вологою та ніжною. Лампа камери вимкнена.
	Аерофритюрниця (***)	200°C 150-250°C	3-й / 4-й рівень	Ні	ІДЕАЛЬНО ПІДХОДИТЬ ДЛЯ приготування заморожених продуктів або панірованих смажених продуктів. Завдяки спеціальному деко гаряче повітря може рівномірно протікати по їжі.

* Випробувано згідно зі стандартом EN 60350-1 для визначення показників і класу енергоспоживання.

**Використовуйте із зачиненими дверцятами.

(***) Залежно від моделі духової шафи.



СПЕЦІАЛЬНІ ФУНКЦІЇ

Символ	Функція	Т°С за замочуванням Діапазон Т°С	Рекомендоване положення полиці	Попереднє розігрівання	Рекомендації
	Jolly	-	-	-	Додайте до попередньо встановленого списку функцій улюблену функцію, якої ще немає у вашій духовій шафі. Ви можете налаштувати її через додаток hOn.

Функція Jolly

Завдяки функції Jolly цей прилад пропонує повністю налаштовуваний досвід, що дозволяє зберігати ваші персоналізовані рецепти безпосередньо в духовій шафі. Ви можете виконувати ці рецепти скільки завгодно часто, навіть без необхідності входити в додаток.



Як налаштувати функцію Jolly:

Щоб встановити функцію Jolly на духовці, відкрийте розділ рецептів додатка, виберіть рецепт, який ви хочете використовувати, і натисніть "Use As Jolly Function" (Використовувати як функцію Jolly).

З цього моменту ви можете запустити його з приладу навіть без взаємодії з додатком. Просто поверніть перемикач функцій в положення Jolly, щоб розпочати процес приготування.

На дисплеї відобразиться попередньо встановлена температура.

Як відредагувати функцію Jolly:

Щоб відредагувати функцію Jolly, перейдіть до розділу рецептів додатка та виберіть картку рецепта, призначену для функції Jolly. Натисніть кнопку "edit" (Редагувати), щоб налаштувати рецепт і змінити раніше встановлені налаштування.

У спливаючому повідомленні буде повідомлено, що для збереження нещодавно зміненої функції Jolly потрібно видалити попередню. Якщо ви підтвердите, попередня функція Jolly буде видалена, а нові параметри будуть збережені на приладі та відобразяться в додатку.



Як видалити функцію Jolly:

Щоб видалити функцію Jolly з інтерфейсу користувача духової шафи, перейдіть до розділу рецептів додатка.

Натиснувши на картку рецепта, позначену як функція Jolly, можна видалити її, натиснувши червону кнопку "delete button" (Видалити кнопку).

У спливаючому вікні буде підтверджено операцію з проханням надати підтвердження. Якщо ви продовжите, функцію Jolly, збережену в духовій шафі, буде видалено, і вона більше не буде доступна в додатку.





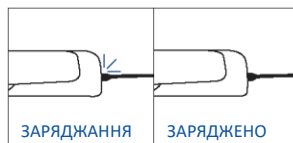
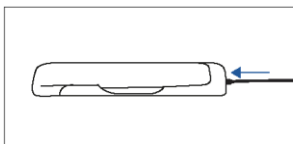
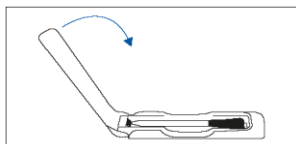

ТЕРМОЩУП PRECI PROBE

Перед використанням перевірте рівень заряду термощупа Preci Probe, як зазначено нижче.

1. Вставте термощуп Preci Probe у зарядний пристрій і закрийте кришку.
2. Під'єднайте зарядний пристрій до джерела живлення USB, зокрема до USB-адаптера або USB-роз'єму ПК чи ноутбука, за допомогою USB-кабелю. Зарядний пристрій може не працювати належним чином разом із портативним зовнішнім акумулятором з огляду на наявну функцію автоматичного вимкнення.
3. Світлодіодний індикатор зарядного пристрою ввімкнеться та блиматиме під час заряджання. Після повного заряджання термощупа Preci Probe цей індикатор вимкнеться.



Як зареєструватися та використовувати Preci Probe:

1. Вставте термощуп у страву.
2. Торкніться , щоб вибрати потрібну функцію, і торкніться  стільки разів, скільки потрібно, щоб вибрати піктограму термощупа.
3. Через деякий час духовка розпізнає код термощупа. Торкніться  та за допомогою стрілок встановіть цільову температуру.
4. Торкніться , щоб підтвердити. З цього моменту піч використовуватиме дані з термощупа для моніторингу внутрішньої температури страви.
5. Після досягнення бажаної внутрішньої температури пролунає сигнал, і духовка вимкнеться. Обережно вийміть термощуп зі страви.

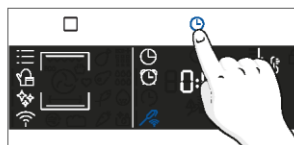

Поради з приготування їжі

Термощуп оснащений єдиною точкою вимірювання. Вставте його повністю в страву, розмістивши металевий наконечник у центрі страви. Помістіть цю точку вимірювання якомога ближче до найтовстішої (найхолоднішої) частини страви, щоб точно контролювати процес приготування.

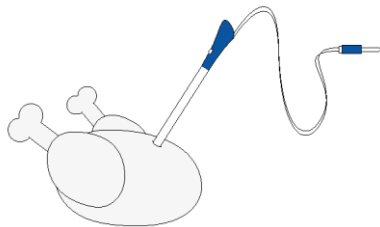

Термощуп можна використовувати з ручними функціями (Статична, Статична + вентилятор, Grill, Super grill, Запікання та Багаторівневий режим), з КАТЕГОРІЯМИ ПРИГОТУВАННЯ ЇЖІ (м'ясо, риба й овочі) та Gentle cooking.

Категорія продукту	Рекомендована температура серцевини, °C	Пропоноване позиціонування
Смажена яловичина	45°C	По діагоналі в найтовстішій частині. У разі приготування страв циліндричної форми (зокрема, ростбіфа) розташуйте наконечник якнайближче до геометричного центру продукту
Смажене м'ясо	55 °C / 60 °C / 65 °C	
Птиця	83-85°C	У найтовщу частину грудки
Риба (ціла/стейки)	65°C	По діагоналі в найтовстішій частині
Хліб/запіканки	90°C	Близько до геометричного центру страви



5. РЕКОМЕНДАЦІЇ З ПРИГОТУВАННЯ

5.1. ЗАГАЛЬНА ТАБЛИЦЯ ПРОГРАМ ПРИГОТУВАННЯ

Категорія	Рецепт	Кількість рівнів	Програма приготування	Т°С	Попереднє розігрівання	Приладдя для приготування їжі	Положення полиці	Час приготування після попереднього розігрівання* (хв)
Солодка випічка	Маленькі тістечка/маффіни	1	Статична багаторівнева	175°C 160°C	Так	Деко для випікання Деко для випікання	L3 L4	20-30 30-40
		2	Багаторівневий режим	150°C		Деко для випікання + глибоке деко	L2+L5	30-40
		3	Багаторівневий режим	140°C		Дека для випікання	L2+L4+L6	40-50.
	Бісквітні коржі (26 см Ø)	1	Статична	170°C	Так	Металева решітка + форма для випікання	L2	30-40
			Багаторівневий режим	150°C		Металева решітка + форма для випікання	L4	40-50
		2	Багаторівневий режим	150°C		Металеві решітки + форма для випікання	L1+L4	50-60
	Печиво/пісочне печиво	1	Статична багаторівнева	150°C 150°C	Так	Деко для випікання Деко для випікання	L3 L4	25-30 30-40
		2	Багаторівневий режим	140°C		Деко для випікання + глибоке деко	L2+L5	30-40
		3	Багаторівневий режим	140°C		Дека для випікання	L2+L4+L6	35-40
	Шокоети	1	Статична	190°C	Так	Деко для випікання	L4	25-35
		2	Багаторівневий режим	170°C		Деко для випікання	L3	25-35
	Йоркширський пудинг	1	Статична	200°C	Так	Деко для випікання	L3	20-30
	Меренги	1	Багаторівневий режим	90°C	Так	Деко для випікання		90-160
	Макарон	1	Статична	150°C	Так	Деко для випікання	L3	15-20
	Яблучний пиріг	1	Статична	185 °C	Так	Металева решітка + форма для випікання	L2	60-70
		1	Багаторівневий режим	170°C	Так	Металева решітка + форма для випікання	L4	65-75
	Тарт-татен	1	Статична	170°C	Так	Металева решітка + форма для випікання	L2	40-60
Шоколадне суфле	1	Статична	200°C	Так	Деко для випікання + форми	L3	10-15	
Чізкейк	1	Статична	150°C	Так	Металева решітка + форма для випікання	L2	50-65	
Заморожені круасани	1	Статична	180°C	Так	Деко для випікання	L3	20-25	
	2	Статична	180°C		Дека для випікання	L2+L5	25-35	

РЕКОМЕНДАЦІЇ З ПРИГОТУВАННЯ



Категорія	Рецепт	Кількість рівнів	Програма приготування	Т°С	Попереднє розігрівання	Приладдя для приготування їжі	Положення полиці	Час приготування після попереднього розігрівання* (хв)
		3	Багаторівневий режим	160°С		Дека для випікання	L2+L4+L6	30-40
	Штрудель, заморожений	1	Статична	210°С	Так	Деко для випікання	L3	30-45
Хліб і коржики	Тостовий хліб	1	Supergrill	5	Ні	Металева решітка	L6	4-6
	Фокачча	1	Статична	200°С	Так	Деко для випікання	L2 або L3	25-35
	Хліб, цілий	1	Статична	200°С	Так	Деко для випікання	L3	35-50
Пікантні пироги та запіканки	Солони тістечка/кіші (26 см Ø)	1	Статична	200°С	Так	Металева решітка + форма для кіш	L1 або L2	30-50
		2	Багаторівневий режим	180°С	Так	Металева решітка + форма для кіш	L1+L4	50-70
	Сирне суфле	1	Статична	200°С	Так	Деко для випікання + форми	L3	20-35
	Лазанья, свіжа	1	Статична	200°С	Так	Металева решітка + жаростійкий посуд	L3	40-60
	Лазанья, заморожена	1	Статична	180°С	Так	Металева решітка + жаростійкий посуд	L3	50-60
	Каннеллоні, заморожені	1	Статична	180°С	Так	Металева решітка + жаростійкий посуд	L3	45-55
	Запечена паста	1	Запіканка	200°С	Так	Металева решітка + жаростійкий посуд	L4	20-30
Піца	Піца, свіжа (деко)	1	Статична	250 °С	Так	Деко для випікання	L2 або L3	15-20
	Піца, свіжа (деко)	1	Піца	250°С	Ні	Деко для випікання	L2 або L3	18-25
		2	Багаторівневий режим	180°С	Так	Деко для випікання + глибоке деко	L2+L5	25-35
	Піца, свіжа (кругла)	1	Статична	250°С	Так	Деко для випікання	L2 або L3	8-10.
	Піца, свіжа (кругла)	1	Піца	300°С	Ні	Деко для випікання	L2 або L3	15-20
		2	Багаторівневий режим	180°С	Так	Деко для випікання + глибоке деко	L2+L5	30-40
	Піца, заморожена (тонка скоринка)	1	Статична	220°С	Так	Металева решітка	L3	10-15
		2	Багаторівневий режим	200°С		Металева решітка	L2+L5	15-25
3		Багаторівневий режим	180°С	Металева решітка		L2+L4+L6		
Піца, заморожена (тонка скоринка)	1	Піца	200°С	Ні	Металева решітка	L2	10-15	
М'ясо та птиця	Смажена ціла курка (1-1,2 кг)	1	Запіканка	220°С	Так	Металева решітка/L4 Поставте деко для випікання на рівень L1 із 150 мл води	L4	40-60



Категорія	Рецепт	Кількість рівнів	Програма приготування	Т°С	Попереднє розігрівання	Приладдя для приготування їжі	Положення полиці	Час приготування після попереднього розігрівання* (хв)
	Курячі стегна	1	Аерофритюрниця**	220°С	Ні	Деко-аерофритюрниця**	L4	30-50
	Смажена качка	1	Запіканка	200°С	Так	Металева решітка + жаростійкий посуд	L3	50-60
М'ясо та птиця	Півень	1	Запіканка	220°С	Так	Металева решітка Поставте деко для випікання на L1	L4	20-40
	Смажена індичка	1	Запіканка	200°С	Так	Металева решітка + жаростійкий посуд	L3	50-60
	Свинячі реберця (1000-1200 г)	1	Статична	200°С	Так	Металева решітка + жаростійкий посуд	L3	80-100
	Ковбаси	1	Supergrill	4	Так	Металева решітка	L5	40-50
	Філе яловичини (1000-1500 г)	1	Gentle cooking**	60°С	Ні	Металева решітка + жаростійкий посуд	L3	60-80
	Ростбїф (500 г)	1	Запіканка	220°С	Так	Деко для випікання	L3	20-40
	М'ясний рулет (1000-1500 г)	1	Статична	180°С	Так	Деко для випікання	L3	40-50
	Смажена курка з картоплею	1	Запіканка	200°С	Так	Глибоке деко	L4	45-60
Риба та морепродукти	Морепродукти на грилі	1	Supergrill	4	Ні	Металева решітка	L5	15-30
	Заморожені рибні палички	1	Аерофритюрниця**	200°С	Ні	Деко-аерофритюрниця**	L4	20-25
	Запечена риба	1	ECO	200°С	Ні	Металева решітка Поставте деко для випікання на L1	L3	40-60
Овочі	Овочевий гратен	1	ECO	200°С	Ні	Металева решітка + жаростійкий посуд	L3	80-90
	Картопля фрі заморожена (300-500 г)	1	Аерофритюрниця**	220°С	Ні	Деко-аерофритюрниця**	L4	18-25
	Картопляна запіканка	1	Запіканка	200°С	Так	Металева решітка + жаростійкий посуд	L4	15-25
	Смажена картопля	1	Статична	200°С	Так	Деко для випікання	L4	30-50

Час приготування може відрізнятись залежно від рецепту та інгредієнтів.

* якщо потрібне попереднє розігрівання

** Залежно від моделі духової шафи.

І ПРИМІТКА. Для пирогів, кішів та інших рецептів, для приготування яких потрібно використовувати форми або ємності на 2 рівнях, розмістіть у шаховому порядку: верхнє деко з лівого боку, а нижнє деко з правого боку.



5.2. ТАБЛИЦЯ ПРОГРАМ EVERYDAY COOKING

Меню категорії продуктів дозволяє готувати різноманітні рецепти без попереднього розігрівання духової шафи завдяки спеціальним кулінарним програмам, адаптованим до потреб кожної категорії.

Після вибору програми приготування відобразатиметься час за замовчуванням, який можна редагувати, повертаючи праву ручку; температуру приготування можна змінити, натискаючи спеціальну піктограму. Обидва параметри можна встановити в обмеженому діапазоні, як показано в таблиці нижче.

Символ	Опис	Попереднє розігрівання	Положення полиці	Температурний діапазон (°C)	Діапазон часу (хв)	Температура термошупа (за наявності)	Опис
	М'ясо	Ні	2-3-4	180-200	20-30	55-85°C	Для смаження яловичини, телятини, свинини, птиці та шматків м'яса.
	Риба	Ні	3-4	160-180	15-45	55-65°C	Для цілої риби й філе.
	Овочі	Ні	3-4	180-200	30-80	70-90°C	Для смажених овочів і картоплі.

і ПРИМІТКА. Якщо після вимкнення духової шафи потрібно продовжити готування, рекомендується уникати використання програм everyday cooking, а замість цього вибрати [стандартні функції](#).



Рецепт	Розмір порції	Програма приготування	Т°С	Приладдя для приготування їжі	Положення полиці	Час приготування (хв)
Смажена яловичина	500-800 г	М'ясо	190°С	Металева решітка	L3	30-40
Ялович філе	200 г	М'ясо		Металева решітка	L3	
М'ясний рулет	1000-1500 г	М'ясо	180°С	Металева решітка	L3	40-50
Веллінгтон з яловичини	500 г	М'ясо	200°С	Металева решітка	L3	50-80
Портове смаження	800-1000 г	М'ясо	200°С	Металева решітка	L3	40-70
Свинячі реберця	1000-1200 г	М'ясо	200°С	Металева решітка	L3	80-100
Стелаж для баранини	800-1000 г	М'ясо	200°С	Металева решітка	L3	60-80
Бараняча нога	1500-2000 г	М'ясо	190°С	Металева решітка	L3	80-100
Філе лосося	200-600 г	Риба	170°С	Деко для випікання	L3	20-35
Стейки з тунця	600 г (прибл. 4 шт.)	Риба	180°С	Металева решітка	L3	10-20
Стейки з меч-риби	700 г (прибл. 4 шт.)	Риба	200°С	Деко для випікання	L3	15-20
Філе тріски	600 г (прибл. 4 шт.)	Риба	150°С	Деко для випікання	L3	10-20
Морський окунь, цілий	1	Риба	170°С	Деко для випікання	L3	35-45
Морський окунь, філе	600 г (прибл. 4 шт.)	Риба	150°С	Деко для випікання	L3	10-20
Філе морського окуня	600 г (прибл. 4 шт.)	Риба	150°С	Деко для випікання	L3	10-20
Риба, запечена в солі	1	Риба	220°С	Деко для випікання	L3	30-40
Рибні шашлички	8 штук	Риба	150°С	Металева решітка	L3	20-30
Фарширований кальмар	4 штуки	Риба	180°С	Деко для випікання	L3	25-40
Цільний хліб	1	Хлібобулочні вироби	200°С	Металева решітка	L3	35-50
Житній хліб	1	Хлібобулочні вироби	190°С	Металева решітка	L3	35-50
Сендвіч-батон	1	Хлібобулочні вироби	200°С	Металева решітка	L3	35-50
Заморожені багети	1	Хлібобулочні вироби	200°С	Металева решітка	L3	15-25
Заморожені закуски з листового тіста	1	Хлібобулочні вироби	190°С	Металева решітка	L3	20-30
Фенхелі	1 деко	Овочі	200°С	Металева решітка	L3	30-40



Рецепт	Розмір порції	Програма приготування	Т°С	Приладдя для приготування їжі	Положення полиці	Час приготування (хв)
Змішані овочі	1 деко	Овочі	190°С	Металева решітка	L3	40-45
Цвітна капуста	1 деко	Овочі	190°С	Металева решітка	L3	40-50
Гарбузи, кубики	1 деко	Овочі	200°С	Металева решітка	L3	30-40
Фарширований перець	1 деко	Овочі	180°С	Металева решітка	L3	70-80
Кабачки фаршировані	1 деко	Овочі	190°С	Металева решітка	L3	35-45
Морквяні палички	1 деко	Овочі	180°С	Деко для випікання	L3	35-40
Броколі	1 деко	Овочі	190°С	Деко для випікання	L3	30-40
Рататуй	1 деко	Овочі	190°С	Металева решітка	L3	40-45
Овочевий флан	6 рамекінів	Овочі	180°С	Деко для випікання + форми	L3	25-35



6. ДОГЛЯД І ОЧИЩЕННЯ

6.1. ЗАГАЛЬНІ РЕКОМЕНДАЦІЇ

Регулярне очищення може подовжити термін експлуатації приладу. Перш ніж здійснювати очищення вручну, зачекайте, доки духовка охолоне.

- Для збереження ідеальної чистоти духової шафи достатньо мінімального очищення щоразу після її використання.
- Не вистилайте стінки духової шафи алюмінієвою фольгою або одноразовими захисними елементами, що продаються в магазинах. Алюмінієва фольга або будь-який інший захисний матеріал, що безпосередньо контактує з гарячою емаллю, може розплавитися та зіпсувати емаль на внутрішніх поверхнях.
- Щоб уникнути надмірного забруднення духової шафи й появи різкого запаху диму, не рекомендується встановлювати дуже високу робочу температуру. Ліпше подовжити час приготування та трохи знизити температуру.
- Окрім приладдя, що постачається разом із духовою шафою, радимо використовувати тільки посуд і форми для випікання, стійкі до вкрай високих температур.

6.2. ОЧИЩЕННЯ ДУХОВОЇ ШАФИ

6.2.1. ВНУТРІШНЯ ЧАСТИНА ДУХОВОЇ ШАФИ: функції очищення

 **Піролітичне очищення** (* залежно від моделі духової шафи)

Цей процес спирається на хімічний процес з однойменною назвою, який передбачає розкладання складних речовин шляхом застосування термічної обробки.

Після запуску циклу автоматично блокуються дверцята духової шафи і швидко підвищується температура до 410°C.

Наприкінці циклу очищення все, що залишається в камері — це мінімальні відкладення пилу, які легко витерти вологою тканиною.

Як це працює:

1. Вийміть з духової шафи усе приладдя, як от решітки, бічні стійки та гвинт бічних стійок (*);
2. Поверніть перемикач функцій на . Поверніть дисковий регулятор, щоб налаштувати піролітичну програму;

Дайте функції працювати протягом попередньо встановленого часу. Під час цього процесу та наступної фази охолодження дверцята духовки залишатимуться заблокованими.

3. Щойно прилад охолоне, очистіть його внутрішні поверхні за допомогою тканини.

▲ ПОПЕРЕДЖЕННЯ. Перш ніж торкатися приладу, переконайтеся, що він охолонув. З усіма гарячими поверхнями потрібно поводитися обережно, оскільки існує ризик отримання опіків. Використовуйте дистильовану або питну воду.

(*) лише для моделей з 7 рівнями.

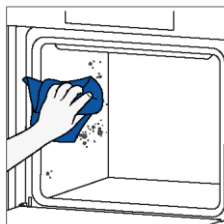
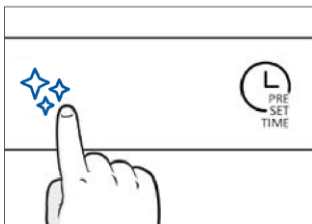
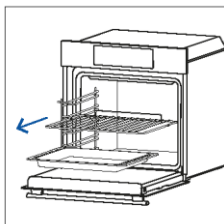

H2O cleaning

Функція H2O cleaning призначена для легкого усунення легкого бруду та забезпечення швидкого та екологічного рішення для очищення камери духової шафи за допомогою пари.

Як це працює:

1. Налийте 100 мл води в нижню рельєфну частину духової шафи.
2. Поверніть ручку на . Якщо необхідно, поверніть дисковий регулятор, щоб налаштувати програму Hydro clean. Дайте функції працювати протягом попередньо встановленого часу.
3. Наприкінці процесу очищення дайте духовці охолонути.
4. Щойно прилад охолоне, очистіть його внутрішні поверхні за допомогою тканини.
5. **▲ ПОПЕРЕДЖЕННЯ.** Перш ніж торкатися приладу, переконайтеся, що він охолонув. З усіма гарячими поверхнями потрібно поводитися обережно, оскільки існує ризик отримання опіків. Використовуйте дистильовану або питну воду.

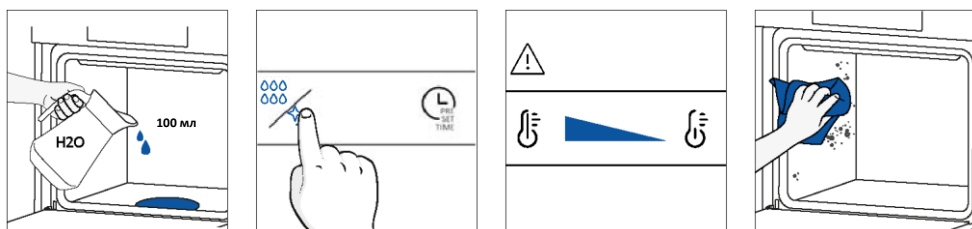

Каталітичне очищення

Каталітичні панелі вистилають камеру духової шафи та дарують вам розкіш ніколи не боротися з брудом у духовій шафі.

Панелі покриті спеціальною емаллю, що має мікропористу структуру, здатну поглинати жир від бризок.

Завдяки каталітичній хімічній реакції вони ефективно перетворюють поглинений жир у газоподібні речовини під дією високих температур.

Рекомендація: Подумайте про заміну каталітичних панелей приблизно через три роки використання, особливо якщо ви використовуєте духову шафу протягом двох-трьох циклів приготування на тиждень. Це забезпечить оптимальну ефективність і чистоту.

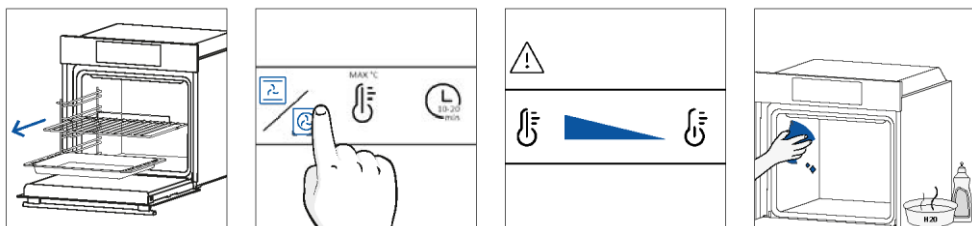

6.2.2. ЗОВНІ ДУХОВОЇ ШАФИ:

зняття та очищення скляних дверцят

1. Розташуйте дверцята під кутом 90°. Поверніть фіксатори петель назовні від духовки.

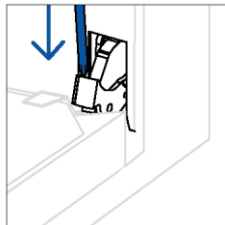
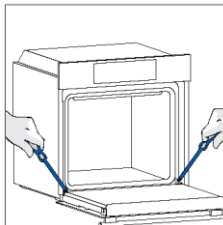

2. Розташуйте дверцята під кутом 45°. Одночасно натисніть дві кнопки з обох боків бічних плечей дверцят і потягніть на себе, щоб зняти кришку дверцят верхнього скла.

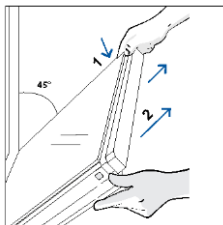

3. Дуже обережно зніміть скло духовки, починаючи з внутрішнього. Під час процедури міцно тримайте скло обома руками і покладіть його на м'яку рівну поверхню (наприклад, на тканину).

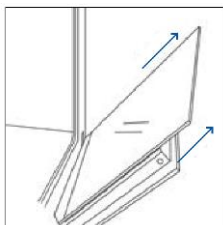

4. **▲ ПОПЕРЕДЖЕННЯ.**
Зовнішнє скло не знімає.

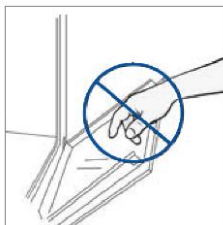

5. Очистіть скло за допомогою м'якої тканини та відповідних засобів для чищення.



6. Вставте скляні панелі, переконавшись, що етикетка "Low-E" правильно читається та розташована в нижній лівій частині дверцят, біля лівої петлі. Таким чином, друкована етикетка на першому склі залишатиметься на внутрішній стороні дверцят.

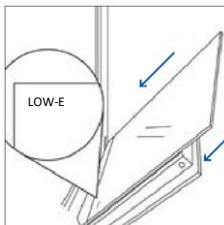

7. Встановіть на місце кришку верхнього скла дверцят, натиснувши її всередину, поки не почуєте клацання двох бічних кнопок.

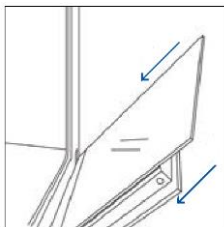

8. Потім поверніть дверцята на 90° і поверніть фіксатори петель всередину до внутрішньої частини духовки.

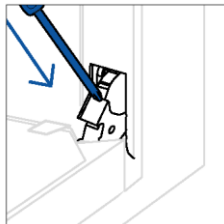
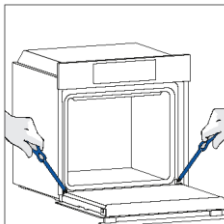

6.3. ОЧИЩЕННЯ ПРИЛАДДА

Ретельно очистуйте приладдя після кожного використання та висушуйте його за допомогою рушника. У разі стійких залишків замочіть приладдя у суміші води та мила приблизно на 30 хвилин перед повторним миттям.

ОЧИЩЕННЯ БІЧНИХ СТІОК:

– 6-рівнева модель

1. Зніміть бічні стійки, потягнувши їх у напрямку, зазначеному стрілками.
2. Щоб очистити бічні стійки, покладіть їх у посудомийну машину або скористайтесь вологою губкою. Після цього зачекайте, поки вони повністю висохнуть.
3. Після завершення очищення встановіть бічні стійки в порядку, зворотному до зазначеного вище.



– 7-рівнева модель

1. Зніміть бічні стійки, спочатку потягнувши передню частину у напрямку стрілки та від'єднавши задню частину від гвинтів.
2. Щоб очистити бічні стійки, покладіть їх у посудомийну машину або скористайтесь вологою губкою. Після цього зачекайте, поки вони повністю висохнуть.
3. Після процесу очищення встановіть бічні стійки у зворотному порядку: розташуйте задню частину між гвинтами та проштовхніть передню частину у напрямку стрілки.

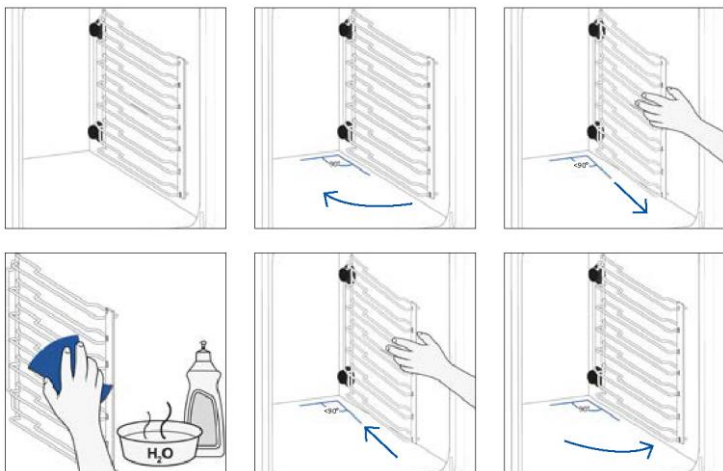

6.4. ТЕХНІЧНЕ ОБСЛУГОВУВАННЯ

ЗАМІНА КОМПОНЕНТІВ

Заміна лампи зверху:

1. Відключіть духову шафу від електромережі.
2. Зніміть скляну кришку лампи.
3. Вийміть лампу.
4. Замініть лампу на нову того ж типу.
5. Встановіть на місце скляну кришку лампи.
6. Підключіть духову шафу до електромережі.

Крок 1

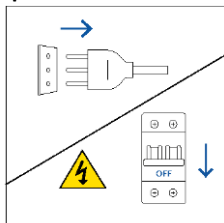

Крок 2

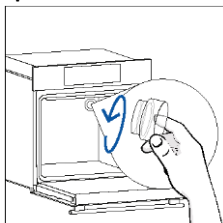

Крок 3

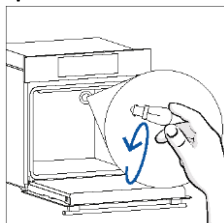

Крок 4

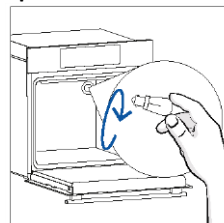

Крок 5

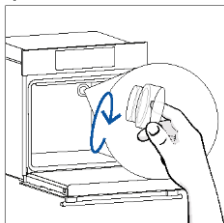

Крок 6

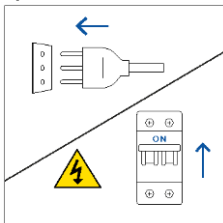

Цей виріб містить щонайменше одне джерело світла з класом енергоефективності G (лампа)



Заміна бічної лампи:

1. Відключіть духову шафу від електромережі.
2. Використовуйте плоску викрутку, розмістивши її збоку від захисного скла, і обережно натисніть, щоб зняти його.
3. Обережно візьміть лампу за її основу.
4. Вставте нову.
5. Встановіть захисне скло на місце, обережно натиснувши на нього, поки воно не зафіксується на місці.
6. Підключіть духову шафу до електромережі.

Крок 1

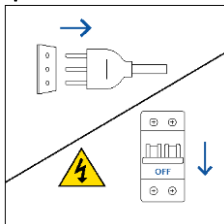

Крок 2

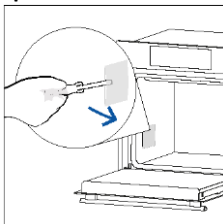

Крок 3

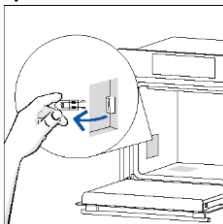

Крок 4

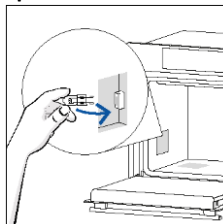

Крок 5

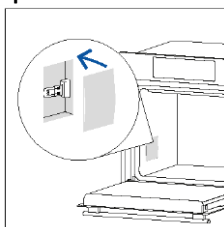

Крок 6

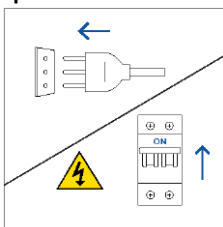

Цей виріб містить щонайменше одне джерело світла з класом енергоефективності G (лампа)

7. УСУНЕННЯ НЕСПРАВНОСТЕЙ

Якщо під час використання духової шафи виникає помилка, на дисплеї відображається код "ER", а потім дві цифри, які ідентифікують помилку.

Вимкніть духову шафу та від'єднайте її від електромережі, зачекайте кілька хвилин, а потім знову підключіть.

Якщо помилка зникне, ви можете відновити використання духової шафи. Якщо ні, зателефонуйте в службу підтримки клієнтів і повідомте код (ERXX), який ви бачите на дисплеї.

Помилка

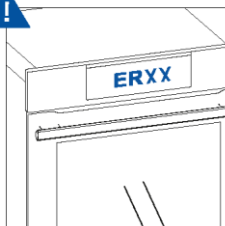

Дим

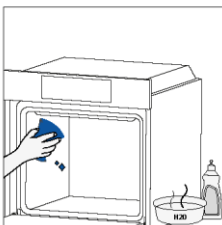
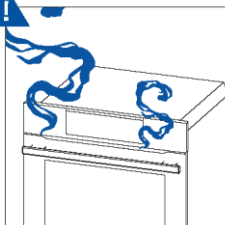

8. ОХОРОНА ДОВКІЛЛЯ ТА УТИЛІЗАЦІЯ

8.1. УТИЛІЗАЦІЯ ПРИЛАДУ



Цей прилад марковано згідно з Директивою ЄС 2012 / 19 / EU щодо відходів електричного й електронного обладнання (WEEE). Відходи електричного й електронного обладнання містять не тільки забруднювальні речовини, що можуть мати негативний вплив на довкілля, але й базові елементи, які можна використовувати повторно.

Важливо, щоб відходи електричного й електронного обладнання зазнали спеціальної обробки для правильного видалення та утилізації забруднювальних речовин, а також для відновлення всіх матеріалів.

Кожна людина може зробити значний внесок у справу запобігання негативного впливу відходів електричного й електронного обладнання на довкілля, дотримуючись кількох головних правил:

- Із відходами електричного та електронного обладнання не можна поводитися як із побутовим сміттям.
- Відходи електричного та електронного обладнання слід відносити до спеціальних зон збору, що перебувають в управлінні міської ради або зареєстрованої компанії.

У багатьох країнах місцеві програми збирання можуть бути доступні для великого електричного та електронного обладнання. Купуючи новий прилад, старе обладнання можна повернути продавцеві, який зобов'язаний безкоштовно прийняти його за принципом «одиниця за одиницю», якщо це обладнання аналогічного типу, що має ті самі функції, як і придбаний прилад.

8.2. ЗБЕРЕЖЕННЯ ДОВКІЛЛЯ ТА ДБАЙЛИВЕ СТАВЛЕННЯ ДО НЬОГО

Якщо це можливо, уникайте попереднього нагрівання та напівпорожнього використання духової шафи.

Відчиняйте дверцята духової шафи якомога рідше, оскільки з кожним відчиненням утрачається тепло всередині камери. Щоб досягти значної економії енергії, вимкніть духову шафу за 5-10 хвилин до запланованого завершення приготування для подальшого використання залишкового тепла.

Підтримуйте чистоту й належний стан ущільнень, щоб уникнути будь-якого розсіювання тепла за межі камери. Якщо у вас укладено контракт на електропостачання з погодинним тарифом, скористайтеся програмою відкладеного приготування. Вона спрощує енергозбереження завдяки відтермінуванню процесу приготування їжі на період зі зниженим тарифом.

9. ВСТАНОВЛЕННЯ

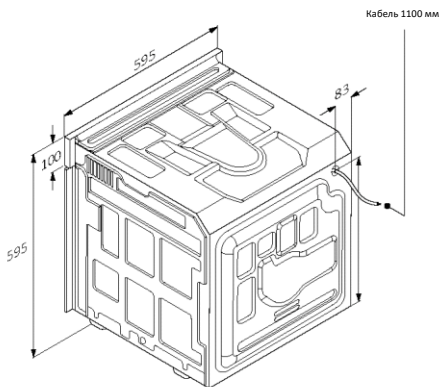
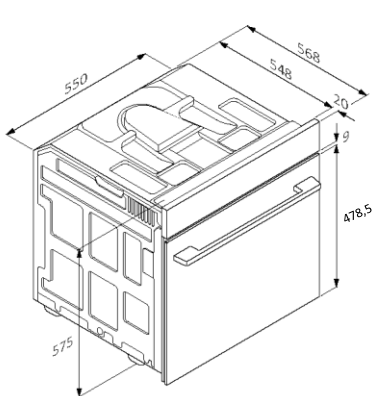

MM

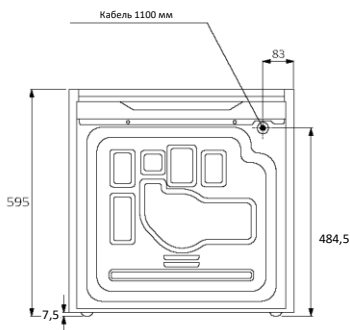

Вид зверху

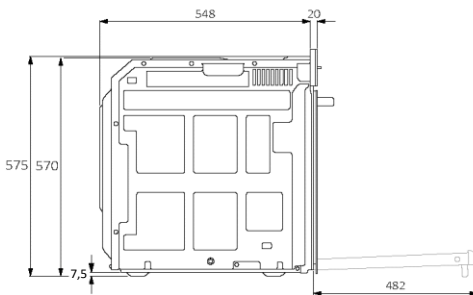

Вид збоку

MM



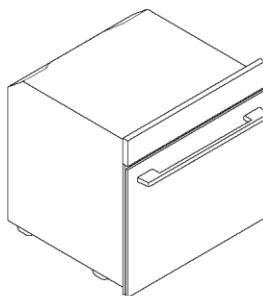
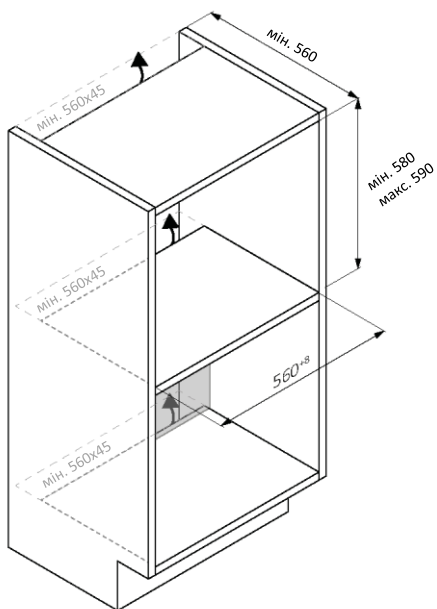
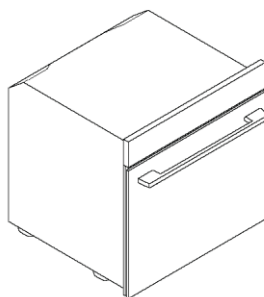
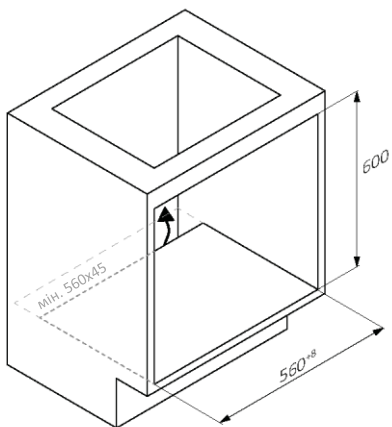

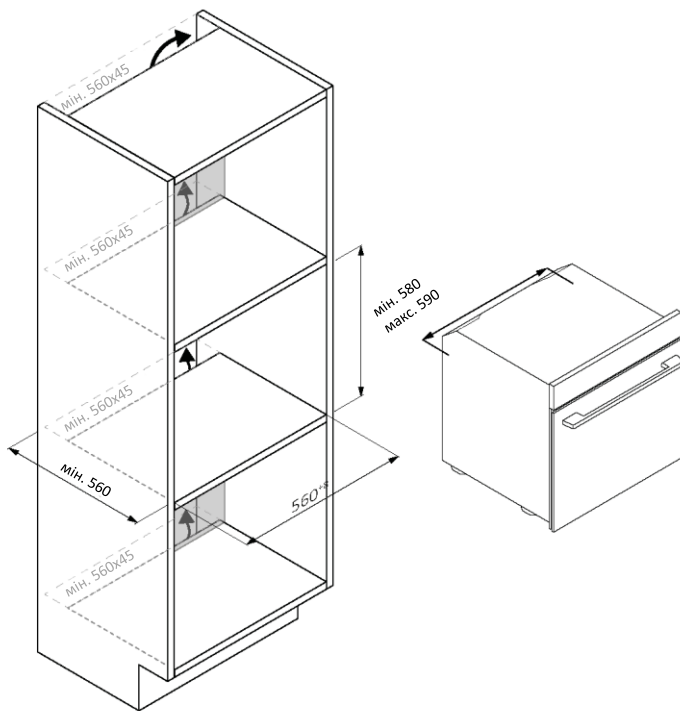

UA 51



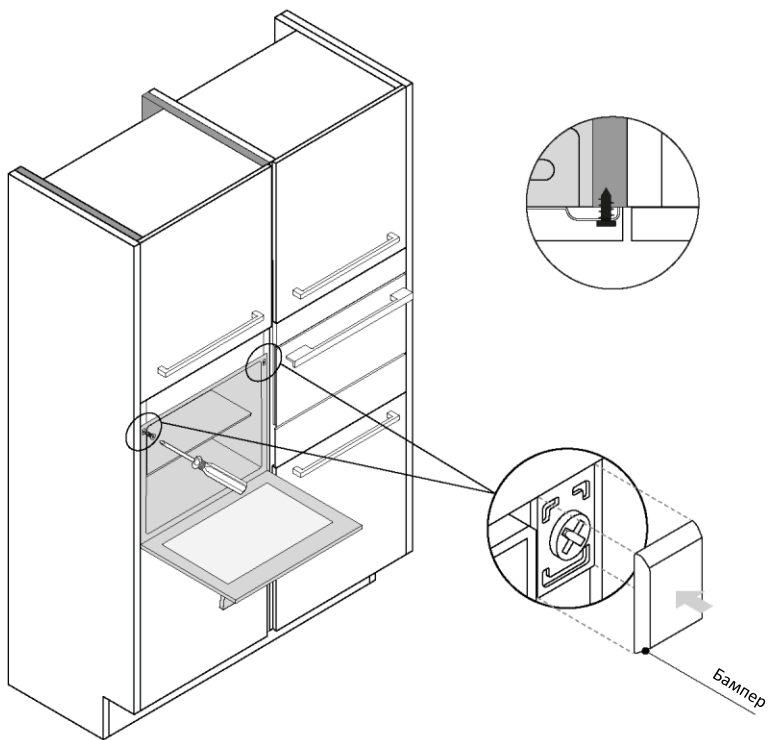

MM



UA 52



HOŞ GELDİNİZ

Ürünümüzü seçtiğiniz için teşekkür ederiz. Güvenliğinizi sağlamak ve en iyi sonuçları almak için lütfen bu kılavuzu, güvenlik talimatları da dahil olmak üzere dikkatlice okuyun ve ileride başvurmak üzere saklayın.

Fırını kurmadan önce, onarım için ihtiyaç duyabileceğiniz seri numarasını kontrol edin. Taşıma sırasında herhangi bir hasar olup olmadığını kontrol edin ve emin değilseniz kullanmadan önce bir teknisyene danışın. Ambalaj malzemelerini çocuklardan uzak tutun.

i NOT: Satın aldığınız modele göre fırının özellik ve aksesuarlarının değişebileceğini lütfen unutmayın.

ÖZET

1. GÜVENLİK BİLGİSİ

2. ÜRÜN TANITIMI

- 2.1. ÜRÜNE GENEL BAKIŞ
- 2.2. AKSESUARLAR
- 2.3. KUMANDA PANELİ
- 2.4. BAĞLANTI

3. BAŞLATMADAN ÖNCE

- 3.1. BAŞLATMA BİLGİSİ
- 3.2. İLK KULLANIM
- 3.3. ÖN TEMİZLİK

4. ÜRÜNÜN ÇALIŞTIRILMASI

- 4.1. ÜRÜN NASIL ÇALIŞIR?
- 4.2. PIŞIRME İŞLEVLERİ

5. PIŞIRME YÖNERGELERİ

- 5.1. GENEL PIŞIRME TABLOSU
- 5.2. EVERYDAY COOKING MASASI

6. BAKIM VE TEMİZLİK

- 6.1. GENEL ÖNERİLER
- 6.2. FIRININ TEMİZLENMESİ
 - 6.2.1. FIRININ İÇİ: temizleme işlevleri
 - 6.2.2. FIRININ DIŞINDA: cam kapağın çıkarılması ve temizlenmesi
- 6.3. AKSESUAR TEMİZLİĞİ
- 6.4. BAKIM

7. SORUN GİDERME

8. ÇEVREYİ KORUMA VE BERTARAF

- 8.1. CİHAZIN BERTARAF EDİLMESİ
- 8.2. ÇEVREYİ KORUMA VE SAYGI

9. KURULUM

1. GÜVENLİK BİLGİSİ

GENEL UYARILAR

- Temizlik işlemlerinde buharlı temizleyici kullanmayın.
- **⚠ DİKKAT:** termal devre kesicinin yanlışlıkla sıfırlanmasından kaynaklanan bir tehlikeyi önlemek için bu cihaz, zamanlayıcı gibi harici bir anahtarlama cihazı aracılığıyla beslenmemeli veya şebeke tarafından düzenli olarak açılıp kapatılan bir devreye bağlanmamalıdır
- Kullanım sırasında cihaz ısınır. Fırının içindeki ısıtma elemanlarına dokunmamaya özen gösterilmelidir.

Kullanım amacına uygun kullanım

- Fırını yalnızca amacına uygun olarak, yani yalnızca gıdaların pişirilmesi için kullanın: örneğin bir ısı kaynağı olarak başka herhangi bir kullanım uygunsuz ve bu nedenle tehlikeli olarak kabul edilir. Üretici, uygunsuz, hatalı veya makul olmayan kullanımdan kaynaklanan herhangi bir hasardan sorumlu tutulamaz.

Kullanım sınırlamaları

- Cihaz, güvenli bir şekilde kullanımına ilişkin gözetim veya talimat verildiyse ve içerdiği tehlikeleri anlıyorsa 8 yaş ve üzeri çocuklar ve fiziksel, duyuşal veya zihinsel yetenekleri azalmış veya deneyim ve bilgi eksikliği olan kişiler tarafından kullanılabilir. Çocuklar cihazla oynamamalıdır. Temizlik ve bakım, yetişkin gözetimi olmadan çocuklar tarafından yapılmamalıdır.
- Bu cihaz, güvenliğinden sorumlu bir kişi tarafından kullanımına ilişkin gözetim veya talimat verilmedikçe, fiziksel, duyuşal veya zihinsel yetenekleri azalmış veya deneyim ve bilgi eksikliği olan kişiler (çocuklar dahil) tarafından kullanılması için tasarlanmamıştır.
- Çocuklar, cihazla oynamadıklarından emin olmak için gözetim altında tutulmalıdır.
- **⚠ UYARI:** kullanım sırasında cihaz ve erişilebilir parçaları ısınır. Isıtma elemanlarına dokunmamaya özen gösterilmelidir

8 yaşından küçük çocuklar sürekli gözetim altında tutulmadıkça uzak tutulmalıdır.

- **⚠ UYARI:** Erişilebilir parçalar kullanım sırasında ısınabilir. Küçük çocuklar uzak tutulmalıdır.

KURULUM UYARILARI

- Fırın, dikey mutfak mobilyasında yükseğe veya bir tezgahın altına yerleştirilebilir.
- Sabitlemeden önce, soğutma ve iç kısımların korunması için gerekli olan temiz havanın düzgün sirkülasyonunu sağlamak için fırın boşluğunda iyi bir havalandırma temin etmelisiniz. Resimlerde belirtilen açıklıkları bağlantı tipine göre hazırlayın. Fırını mutlaka cihazla birlikte verilen vidalarla mobilyaya sabitleyin.
- Cihazı anma frekanslarında çalıştırmak için ek işlem/ayarlama gerekli değildir.
- Aşırı ısınmayı önlemek için cihaz dekoratif bir kapının arkasına monte edilmemelidir.
- Aşırı ısınmayı önlemek için kurulum sırasında fırının elektrik şebekesiyle bağlantısı kesilmelidir.
- Hatalı kurulumdan kaynaklanan arızaları gidermek için üreticinin yardımına ihtiyaç duyulursa, bu yardım garanti kapsamında değildir. Profesyonel kalifiye personel için bulunan kurulum talimatlarına uyulmalıdır.
- Yanlış kurulum insanlara, hayvanlara veya eşyalara zarar verebilir veya yaralanmalara neden olabilir. Üretici bu tür zarar veya yaralanmalardan sorumlu tutulamaz.
- Kurulum, kurulumun yapıldığı ülkede yürürlükte olan yasaları ve üreticinin talimatlarını bilmesi ve bunlara uyması gereken kalifiye bir teknisyen tarafından gerçekleştirilmelidir.
- Cihazı kutusundan çıkardıktan sonra mutlaka hasarlı olup olmadığını kontrol edin; sorun olması durumunda, kurulumdan önce müşteri hizmetlerine başvurun ve elektrik prizine bağlamayın.
- Cihazı çalıştırmadan önce ambalaj malzemesini çıkarın.
- Kurulum sırasında fırını kaldırmak ve taşımak için fırın kapısının kolunu kullanmayın.
- Monte edildiği mobilya ve çevresindeki unsurlar 95°C sıcaklığa dayanıklı olmalıdır.
- Kesilme yaralanmalarını önlemek için kurulum sırasında koruyucu eldiven kullanılması tavsiye edilir.

- Ürünü atmosferik etkenlere maruz kalan açık ortamlara kurmayın.
- Bu cihaz 2000 m'den daha düşük rakımlarda kullanılmak üzere tasarlanmıştır.

ELEKTRİKSEL UYARILAR

- Priz, etikette belirtilen yüke uygun olmalı ve topraklama kontağı bağlı ve çalışır durumda olmalıdır. Topraklama iletkeni sarı-yeşil renktedir. Bu işlem uygun niteliklere sahip bir profesyonel tarafından yapılmalıdır.
- Güç kaynağı bağlantısı fişle veya cihaz ile maksimum bağlı yükü taşıyabilen ve yürürlükteki mevzuata uygun güç kaynağı arasına aşırı gerilim kategorisi III gerekliliklerine uygun kontak ayırmalı bir çok kutuplu kesici yerleştirerek sabit kabloyla yapılabilir.
- Priz ile cihazın fişi arasında uyumsuzluk olması durumunda, kalifiye bir elektrik teknisyeninden prizi uygun başka bir prizle değiştirmesini isteyin. Fiş ve priz, kurulum yapılan ülkenin mevcut normlarına uygun olmalıdır.
- Sarı-yeşil topraklama kablosu, devre kesici tarafından kesilmemelidir. Bağlantı için kullanılan priz veya çok kutuplu kesici, cihaz kurulduğunda kolayca erişilebilir olmalıdır.
- Besleme kablosu hasarlıysa, olası bir tehlikeyi önlemek için üretici, servis acentesi veya benzer kalifiye kişiler tarafından değiştirilmelidir. Herhangi bir onarım için yalnızca Müşteri Hizmetleri Departmanına başvurun ve orijinal yedek parça kullanımını talep edin.
- Herhangi bir çalışma veya bakım yapmadan önce cihazın elektrik bağlantısını kesin.
- **⚠ UYARI:** elektrik çarpması olasılığını önlemek için ampulü değiştirmeden önce cihazın kapalı olduğundan emin olun.
- Çıkarılabilir parçaları çıkarmadan önce fırın kapatılmalıdır. Temizledikten sonra, talimatlara göre yeniden takın.
- Herhangi bir elektrikli cihazın kullanımı, bazı temel kurallara uyulmasını gerektirir:
 - cihazı güç kaynağından ayırmak için güç kablosundan çekmeyin;
 - cihaza ıslak veya nemli eller veya ayaklarla dokunmayın;

- genel olarak adaptörler, çoklu prizler ve uzatma kabloları kullanılması tavsiye edilmez;
- arıza ve/veya kötü çalışma durumunda, cihazı kapatın ve kurcalamayın.
- **i NOT:** fırın bakım işlemleri gerektirebileceğinden, fırının kurulduğu yerden çıkarılması durumunda bağlanabilmesi için başka bir duvar prizinin hazır bulundurulması tavsiye edilir.
- Doğru şekilde yapılmayan herhangi bir onarım, kurulum ve bakım, kullanıcıyı ciddi şekilde tehlikeye atabilir.
- Üretici firma, hatalı kurulum, bakım veya onarım çalışmalarından kaynaklanan doğrudan veya dolaylı hasarlar nedeniyle herhangi bir sorumluluk kabul etmediğini beyan eder. Ayrıca topraklama sisteminin yokluğundan veya kesintisinden kaynaklanan hasarlardan (örn. elektrik çarpması) sorumlu değildir.
- **⚠ DİKKAT:** termal devre kesicinin yanlışlıkla sıfırlanmasından kaynaklanan bir tehlikeyi önlemek için bu cihaz, zamanlayıcı gibi harici bir anahtarlama cihazı aracılığıyla beslenmemeli veya şebeke tarafından düzenli olarak açılıp kapatılan bir devreye bağlanmamalıdır.
- Cihaz, harici bir zamanlayıcı veya ayrı bir uzaktan kumanda sistemi ile etkinleştirilmek üzere tasarlanmamıştır.

KULLANIM VE BAKIM

- Damlama tavaşı, pişirme sırasında damlayan artıkları toplar.
- Izgarayı yan rafların üzerine yerleştirirken, yan tarafın kısa kısmını (durdurma ile uç arası) fırının iç kısmına doğru yönlendirmeye dikkat edin. Izgarada dekoratif metal çubuk varsa, marka logosunun görülebilmesi ve okunabilmesi için fırının dış kısmına yerleştirmeye dikkat edin. Doğru konumlandırma için bu kullanım kılavuzunun [Aksesuarlar bölümündeki](#) resme de bakın.
- Fırın kapağı camını temizlemek için sert aşındırıcı temizleyiciler veya keskin metal kazıyıcılar kullanmayın; bunlar yüzeyi çizebilir ve camın kırılmasına neden olabilir.
- Sadece bu fırın için önerilen sıcaklık sensörünü kullanın.
- Pişirme sırasında, fırın boşluğunda veya kapak camında nem yoğunlaşması olabilir. Bu normal bir durumdur. Bu etkiyi azaltmak için, gücü açtıktan sonra yiyecekleri fırına koymadan önce 10-15 dakika bekleyin. Her durumda, fırın pişirme sıcaklığına ulaştığında yoğunlaşma kaybolur.

- Sebzeleri açık bir tepsi yerine kapaklı bir kaptaki pişirin.
- 15/20 dakikadan fazla pişirdikten sonra yiyecekleri fırının içinde bırakmaktan kaçınin.
- Bir pişirme aşaması sırasında uzun süreli bir güç kaynağı kesintisi, monitörün arızalanmasına neden olabilir. Bu durumda müşteri hizmetlerine başvurun.
- **⚠ UYARI:** Fırın duvarlarını alüminyum folyo veya mağazalardan alabileceğiniz tek kullanımlık koruma ile kaplamayın. Sıcak emaye ile doğrudan temas halinde olan alüminyum folyo veya diğer herhangi bir koruma, erime ve iç kısımdaki emayede bozulmaya neden olma riskini taşır.
- **⚠ UYARI:** Fırın kapağı contasını asla çıkarmayın.
- **⚠ DİKKAT:** Pişirme sırasında veya fırın sıcakken hazne tabanını tekrar su ile doldurmayın.
- Fırının doğru kullanımı için yiyeceklerin raflara ve tepsilere doğrudan temas ettirilmemesi, fırın kağıtları ve/veya özel kapların kullanılması tavsiye edilir.

UYARILAR (*PIRO FIRINLAR İÇİN)

- Temizlemeden önce fazla döküntüler giderilmelidir.
- **⚠ UYARI:** otomatik temizleme döngüsünü başlatmadan önce:
 - Fırın kapağını temizleyin;
 - Nemli bir sünger kullanarak fırının içindeki büyük veya iri taneli yemek artıklarını temizleyin. Deterjan kullanmayın;
 - Tüm aksesuarları ve kayar raf kitini (varsa) çıkarın;
 - Kurulama bezi koymayın.
- Et pişirme sensörlü fırınlarda, temizleme işlemi yapılmadan önce deliğin verilen somun ile kapatılması gereklidir. Et pişirme sensörünün kullanılmayacağı her zaman deliği somunla kapatın.
- Pirolitik temizleme işlemi (varsa) sırasında yüzeyler normalden daha fazla ısınabilir ve çocuklar uzak tutulmalıdır.
- Fırının üzerine bir ocak yerleştirilmişse, Pirolizör çalışırken ocağı asla kullanmayın; bu ocağın aşırı ısınmasını önleyecektir.

KABLOSUZ SICAKLIK PROBU için UYARILAR

- Bu ürün fırın cihazlarına özeldir. Yalnızca bu Kullanım Kılavuzunda açıklandığı şekilde kullanılmalıdır.

- PİŞİRME İŞLEMİNDEN HEMEN SONRA Preci Probe'a ÇIPLAK ELLERLE DOKUNMAYIN. Pişirme sonrasında Preci Probe'u gıdadan çıkarmak için daima fırın eldiveni takın.
- Sıcaklık probunu doğru kullanmak için, pişirme sırasında probun metal çubuğunun, probun ucunda bulunan siyah renkli seramik kısma ulaşıncaya kadar tamamen yiyeceğin içine batırılmış olması önemlidir.

Preci Probe'u yiyeceğe buraya
kadar yerleştirin

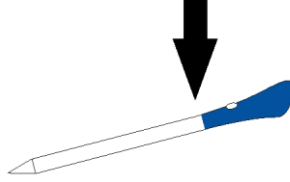

- Preci Probe'un metal kısmını doğrudan fırının ürettiği ısıya maruz bırakmayın.
- Preci Probe'u ankastre fırın dışında başka bir cihazda kullanmayın.
- Preci Probe'u mikrodalga fırında kullanmayın.
- Preci Probe temizlenebilir ve yıkanabilir ancak uzun süreli olarak suya batırmayın.
- Bu ürün 12 yaş ve altındaki kişiler tarafından kullanılmak üzere tasarlanmamıştır.
- Tedarikçi, Preci Probe'un yanlış kullanımından kaynaklanan herhangi bir hasardan sorumlu olmayacaktır.
- Kullanımdan önce Preci Probe'u temizleyin.
- Pişirme sensörü bu sıcaklık aralığında çalışabilir: 10 °C ile metal parçanın 100 °C'de dahili maksimum sıcaklığı arası. Seramik parça 350°C'ye ulaşabilir.
- Preci Probe'un sıcaklığı 100°C'yi aşarsa pişirme durdurulur ve pişirme sensörünün hasar görmesini önlemek için Preci Probe mümkün olan en kısa sürede eldiven giyilerek fırından çıkarılmalıdır.

3. ÜRÜN TANITIMI

3.1. ÜRÜNE GENEL BAKIŞ

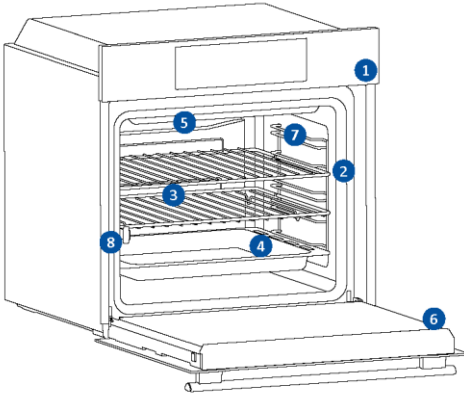

1. Kumanda paneli
2. Raf konum numaraları
3. Izgaralar
4. Tepsiler
5. Fan kapağı
6. Fırın kapağı
7. Yanal tel ızgaralar
(varsa: yalnızca düz boşluk için)
8. Seri numarası ve QR kodu



İleride başvurmak üzere buraya seri numaranızı yazın.

3.2. AKSESUARLAR

Yan tel ızgaralar (sadece varsa*)

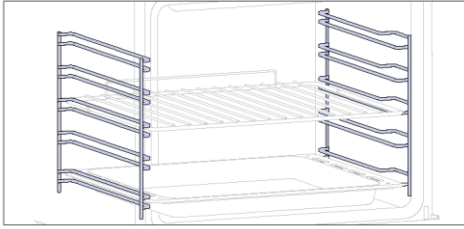

Fırın boşluğunun her iki yanında yer alan yan raflar, pişirme sırasında fırın tepsisi ve ızgaraların yerleştirilmesi için tasarlanmıştır.

NOT: Modele bağlı olarak 6 veya 7 seviye.

Fırın tepsisi (sadece varsa*)

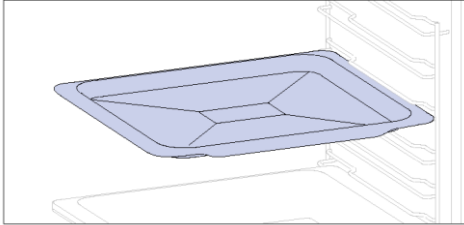

Alt tarafın eşit şekilde kızarmasını sağlamak için ideal olan fırın tepsisi, sıg ve düz tasarımı sayesinde kurabiye ve hamur işleri için mükemmeldir. Buna ek olarak, tepsiyi bir pişirme ızgarasının altına yerleştirmek, damlamaların toplanmasına ve fırının kirlenmesini önlemeye yardımcı olabilir.

Metal ızgara

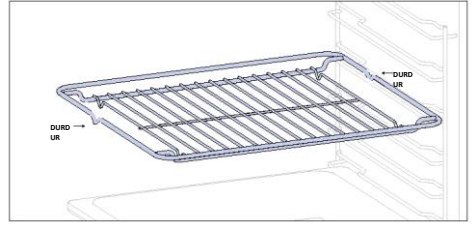

Fırının içinde yer alan, pişirme kaplarını desteklerken eşit pişirme sağlayan ve temizliği kolaylaştıran metal ızgara, çıkarılabilir, ayarlanabilir bir raftır. Çeşitli pişirme ihtiyaçlarına yönelik olarak tabakları ve tavaları farklı yüksekliklerde tutmak için kullanılabilir.

Deeper Tepsisi

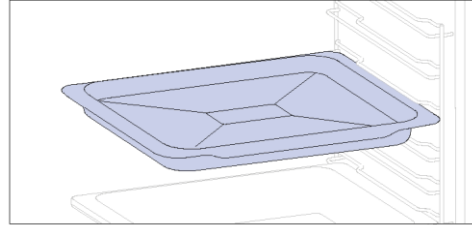

Deeper tepsi, güveç veya kızartma gibi ilave sıvı veya katman gerektiren tarifler için idealdir. Derinliği, içinde hazırlanan yemeğin istenilen kıvamda olmasını sağlayacak şekilde özel olarak tasarlanmıştır.

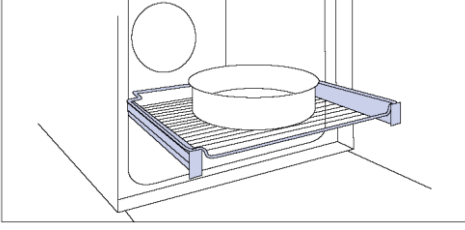
Teleskopik Kılavuzlar (sadece varsa*)

Teleskopik fırın rayları, sıcak fırının derinliklerine ulaşmaya gerek kalmadan öğeleri yerleştirmeyi veya çıkarmayı kolaylaştıran, uzatılabilen raflardır. Güvenliği ve stabiliteyi artırır ve farklı seviye konumlarında ayarlanabilirler.

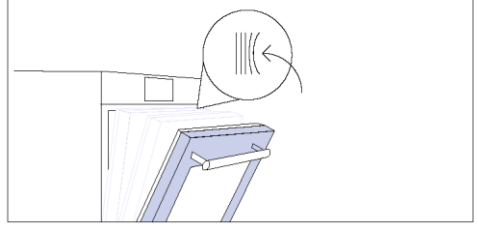
Softclose/Soft open menteşeler (sadece varsa*)

Yavaş kapanan ve açılan menteşeler kapının hareketini kontrol ederek yumuşak bir hareket sağlar ve çarpmayı önler.

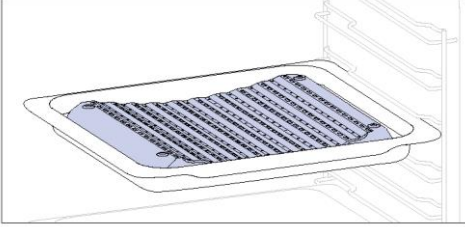
Çift tepsi - Barbekü modu (sadece varsa*)

İçbükey şekil, pişirme sırasında oluşan nemin doğru şekilde sirkülasyonunu sağlar ve gıdanın nem oranını yüksek tutar. Tepsie konulan su miktarına göre daha kuru veya daha "ıslak" bir pişirme elde edilebilir.

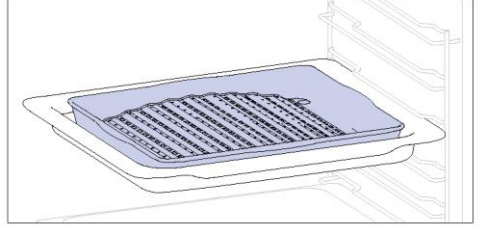
Çift tepsi - BUHAR modu (sadece varsa*)

Dişbükey şekli fırında yüksek sıcaklıkta (220°) ızgara yapmak için uygundur ve tepsinin altındaki yağların drenaj etkisi sayesinde evde bile az dumanlı bir barbekü sonucu sağlar.

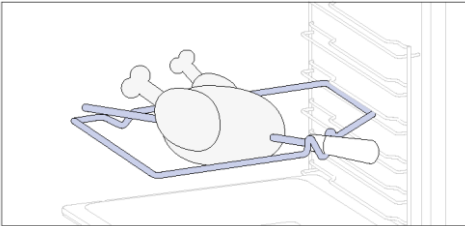
Şiş çevirme (sadece varsa*)

Üst ısıtma elemanı ile birlikte çalışan şiş çevirme döndürülerek yiyeceklerin homojen bir şekilde pişirilmesi sağlar. En iyi kullanım biçimi orta boy yiyeceklerdir. Geleneksel ızgara lezzetini yeniden keşfetmek için idealdir.

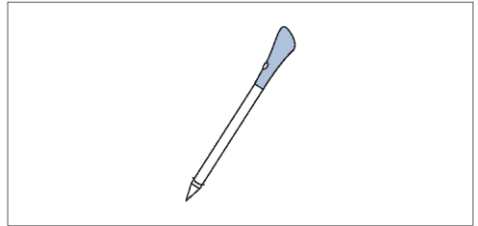
Preci probe (sadece varsa*)

Bu sensör, yiyeceğin içine yerleştirilen ve bluetoothla fırına bağlanan, pişirme sırasında yiyeceğin iç sıcaklığının kontrol edilmesini sağlayan bir sıcaklık sensörüdür. Esas olarak balık ve et için kullanılır.

Airfry tepsisi (sadece varsa*)

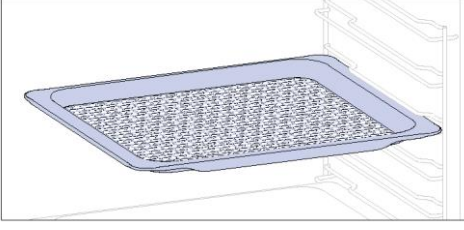

Airfry tepsisi, sıcak havanın yiyeceğe eşit ve üç boyutlu olarak ulaşmasını sağlar, böylece yiyeceğin iç kısmı yumuşak kalırken dış kısmı daha çıtır olur. Damlları ve kırıntıları toplamak için fırın tepsisinin üzerine yerleştirin.

3.3. KUMANDA PANELİ

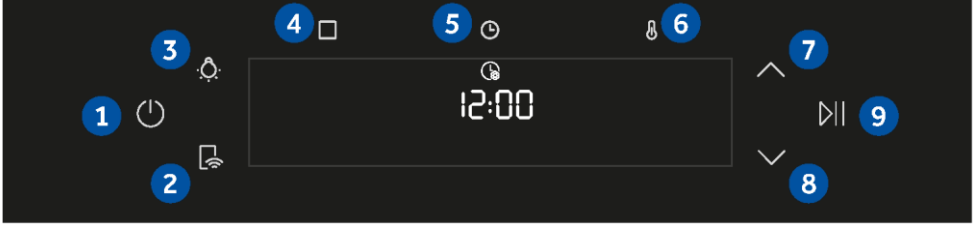

Modele bağlı olarak işlevler ve işlev sıralaması değiştirilebilir

1. Açık/Kapalı
2. Uzaktan Kumanda
3. Lamba
4. İşlevler
5. Zaman
6. Sıcaklık
- 7/8. Yön düğmeleri
9. Başlat/Duraklat

ANA İŞLEVLER

Kumanda paneli aşağıdaki ana işlevlere sahiptir:

Sembol	İşlev	Açıklama
	Açık/Kapalı	Fırını açmak/kapatmak için basın.
	Uzaktan Kumanda AÇIK/KAPALI	Fırını hOn uygulamasıyla (uygulama aracılığıyla) eşleştirdikten sonra uzaktan kumandayı etkinleştirmek için düğmeye basın.
	İşık	Fırın boşluğu ışığını açmak/kapatmak için basın
	İşlevler	Manuel işlevlere erişmek için bir kez, Everyday Cooking programları için iki kez, Temizleme menüsü için üç kez ve WIFI menüsü için dört kez basın.
	Zaman	Pişirme süresi için bir kez, dakika hatırlatıcı için iki kez (bekleme modunda kullanılabilir), gecikmeli başlatma için üç kez basın. Bekleme modunda mutfak zamanlayıcısı ve 3 saniye basıldığında günün Saati kullanılabilir.
	Sıcaklık	İç bölme sıcaklığını kontrol etmek için bir kez basın, hızlı ön ısıtma seçeneğini etkinleştirmek için iki kez basın (yalnızca fırının ön ısıtma aşamasında kullanılabilir).
	Yön düğmeleri	İşlevler arasında geçiş yapmak ve parametreleri ayarlamak için Yön düğmelerine basın.
	Başlat/Duraklat	Pişirmeyi Başlatmak/Duraklatmak veya işlevleri onaylamak için basın.

3.4. BAĞLANTI

Kablosuz parametreleri

Teknoloji	Wi-Fi	Bluetooth
Standart	IEEE 802.11 b/g/n	Bluetooth v4.2, BR/EDR, BLE
Frekans Bantları [MHz]	2401÷2483	2402÷2480
Maksimum Güç [mW]	100	10

Preci probe model et180 kablosuz parametreleri

Teknoloji	Bluetooth
Standart	Bluetooth v4.0 BLE
Frekans Bantları [MHz]	2400÷2480
Maksimum Güç [mW]	2,5 - (4dBm)

AĞ BAĞLANTILI DONANIM İÇİN ÜRÜN BİLGİSİ

Tüm kablolu ağ bağlantı noktaları bağlı ve tüm kablosuz ağ bağlantı noktaları etkin ise, ağ bağlantılı beklemedeki ürünün güç tüketimi: 2,0 W

Kablosuz ağ bağlantı noktası nasıl etkinleştirilir:

Kullanıcı güç açma tuşuna bastığı anda Wifi modülü açılır.

Kablosuz ağ bağlantı noktasının devre dışı bırakılması:

Kullanıcı güç kapatma düğmesine bastığı anda Wi-fi modülü devre dışı kalır. Wi-fi, fırın açırken Wi-fi ayarları menüsünden “kapalı” seçilerek de devre dışı bırakılabilir.

Candy Hoover Group Srl işbu belge ile telsiz ekipmanının 2014/53/EU Direktifine ve İngiltere pazarı için ilgili yasal gerekliliklere uygun olduğunu beyan eder. Uygunluk beyanının tam metnine aşağıdaki internet adresinden ulaşılabilir: www.candy-group.com

UYGULAMAYLA NASIL ETKİLEŞİM KURULUR

Cihazınız evinizin kablosuz ağına bağlanabilir ve uygulama kullanılarak uzaktan çalıştırılabilir. En son yazılım ve özelliklerle güncel kalmasını sağlamak için cihazınızı bağlayın.

NOT

- Fırın açıldığında WIFI simgesi 30 dakika boyunca yanıp söner. Bu süre zarfında ürünü kaydetmek mümkündür.
- Ev Wi-Fi ağınızın açık olduğundan emin olun.
- Hem cihazınız hem de mobil cihazınız hakkında size adım adım rehberlik verilecektir.
- Fırınınızın bağlanması 10 dakika kadar sürebilir.
- Daha fazla rehberlik ve sorun giderme için lütfen uygulamaya bakın.

Akıllı telefonunuza indirin.



YENİ KULLANICI KAYDI

- “Kaydol” ögesine tıklayın
- Sosyal hesaplar aracılığıyla veya kişisel e-posta adresinizle kayıt olabilirsiniz

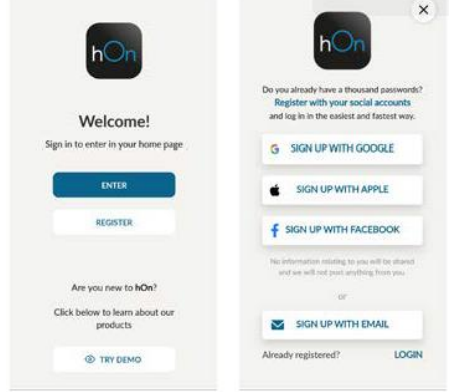

HIZLI EŞLEŞTİRME KAYDI

Adım 1

- “Cihaz ekle” ögesini seçin.



Adım 2

- Konum iznimize izin verin.

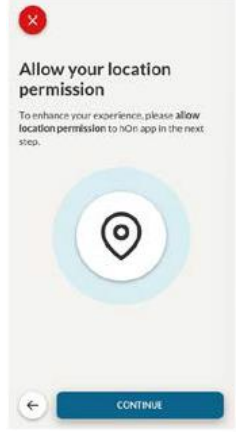
**Adım 3**

- Cihaz kategorisinden fırını seçin.

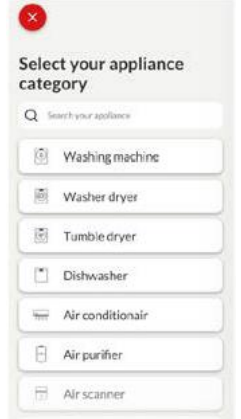
**Adım 4**

- Cihazınızı açın; zaten açıksa, kapatıp tekrar açın.



Adım 5

- Açıldıktan sonra hOn uygulaması cihazınızı aramaya başlayacaktır.

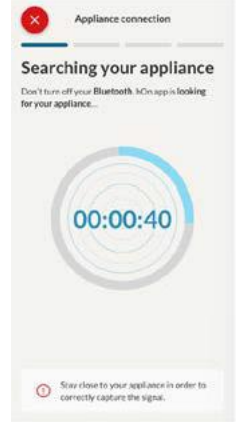

Adım 6.1-6.2

- Cihazınızı seçin, "bağlan" ögesine dokunun ve birkaç saniye bekleyin.

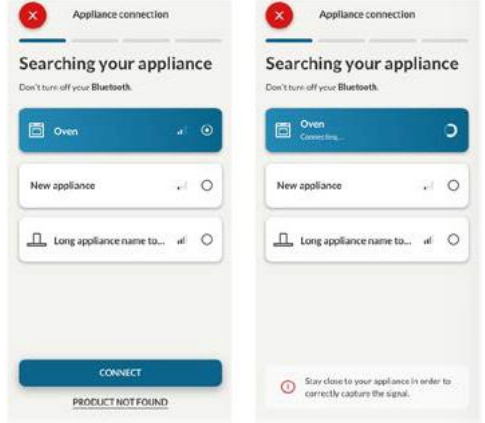

Adım 7

- Fırınızın bulunacaktır; fırınızı hOn aracılığıyla kontrol edebilirsiniz.



WIFI AYARLARI NASIL DEĞİŞTİRİLİR

Cihaz bağlandıktan sonra kullanıcı WiFi ayarlarını aşağıdakiler arasında değiştirebilir:

- **WIFI AÇIK:** Fırın durumu yalnızca Uygulama ile izlenebilir.
- **WIFI hOn:** Fırın yalnızca Uygulama ile kullanılabilir.
- **WIFI KAPALI:** Fırın bağlı değil ancak ağ kimlik bilgileri kaydedilmiş olarak kayıtlı.
- **WIFI SIFIRLAMA:** Bağlantı sıfırlanır ve yeni bir kayıt yapılabilir.

1. □'a dokunur ve WIFI menüsüne girin. Ekranda "Açık" görünür.
2. Ekranda "Açık" görünür.
3. "Kapalı" veya sıfırlama ayarı "rSt" görüntüleninceye kadar okları kullanın.



DURUM DEĞİŞTİRME

UZAKTAN KUMANDA

Uzaktan Kumanda, ürünü hem cihazdan hem de hOn Uygulamasından doğrudan kontrol etme olanağı sağlayarak kullanıcılara kolaylık, verimlilik ve genel pişirme deneyimini artıran çok sayıda avantaj sunar. Bu işlev, cihazınız aracılığıyla, uygulamada hali hazırda mevcut olan tariflerin veya pişirme programlarının anında veya programlı olarak başlatılması; tariflerinizin ilerleyişinin gerçek zamanlı olarak izlenmesi; kullanılan pişirme parametrelerinin ayarlanması; prob kullanılarak pişirme sürecinin izlenmesi; üründeki "[Jolly işlevini](#)" kullanarak kayıtlı tariflerin yönetilmesi (ilgili bölüme bakın) gibi çeşitli özelliklerin keyfini çıkarmanızı sağlar. Ayrıca, programlar veya tarifler tamamlandığında bildirim almak da mümkündür. Uzaktan Kumanda yalnızca ürün kaydedildiğinde etkinleştirilebilir.

NOT: Graten, Izgara ve Supergrill programları hariç, üründeki tüm pişirme işlevleri için kullanılabilir.

Uzaktan Kumanda nasıl etkinleştirilir:

1. WIFI modunu seçmek için □ ögesine dokunur.
2. Ekranda "bağlan" görünür. ▷'e dokunur. "Açık" yanıp sönmeye başlayacaktır.
3. "hOn" modunu seçmek için ∨'e dokunur ve Uzaktan Kumandayı etkinleştirmek için ▷' üzerine dokunur.
4. "hOn" modundan çıkmak için □'e basın.
5. Uygulamaya erişim sağlayın, bir program seçin ve pişirme işlemini başlatın. İşlem sırasında program parametrelerini hem üründen hem de Uygulamadan kontrol etmek ve değiştirmek mümkündür.

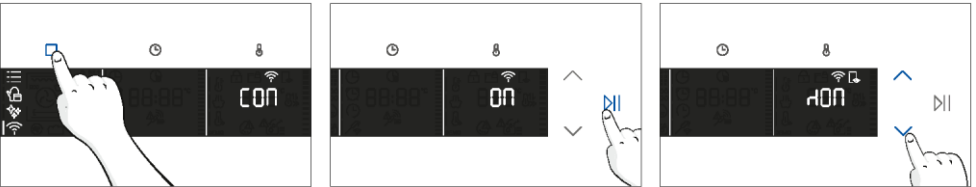

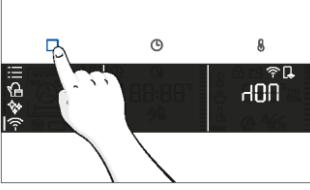

Uzaktan Kumandayı, pişirme işlemi sırasında ilgili tuşa basarak etkinleştirmek de mümkündür



Uzaktan Kumanda nasıl durdurulur:

Pişirme programı devam ederken, cihazınızla birlikte gelen Uzaktan Kumandanın ilgili düğmesine basılarak doğrudan ürünün kendisinden durdurulabilir.



Ayrıca uygulamayı kullanarak pişirme programını, görüntüleme cihazındaki 'DURDUR' Düğmesine tıklayarak uzaktan durdurabilirsiniz. Fırın pişirme işlemini otomatik olarak durduracaktır.

i NOT: Kullanıcı, devam eden pişirme işlemini fırından durdurursa, aynı anda durdurulan pişirme işlemi de Uygulamada görülür.



4. BAŞLATMADAN ÖNCE

4.1. BAŞLATMA BİLGİSİ

Fırını ilk açtığınızda bir miktar duman görebilirsiniz. Endişelenmeyin, fırını kullanmadan önce dumanın dağılmasını bekleyin.

Kapı nasıl çalışır

Izgaranın kullanıldığı işlemlerde, kapı anahtarı teknolojisi sayesinde fırın, kapağı açtığınızda ısıtma elemanlarını otomatik olarak duraklatır ve kapattığınızda pişirmeye devam eder. Bu özellik yalnızca belirli fırın konfigürasyonlarında mevcuttur. Tüm piro modellerinde bulunur. Piroolitik temizleme işlemi sırasında fırın kapısı her zaman kilitli kalır. Kilitli değilse, fırında hata kodu 24 gösterilir ve temizleme işlevi duraklatılır.

Aydınlatma nasıl çalışır?

Fırın boşluğu bir veya daha fazla ampulle aydınlatılır ve genellikle pişirme işlevi her başladığında etkinleştirilir.

Kapı anahtarıyla donatılmış fırınlarda (aşağıya bakın), kapı açıldığında ışık otomatik olarak açılır.

Lamba düğmesi bulunan fırınlarda, aydınlatmayı etkinleştirmek için de kullanılabilir.

Fırın kapısı 10 dakikadan fazla açık kalırsa, ışıklar otomatik olarak söner.

Piroolitik temizleme işlemi sırasında ışık kapalı kalır. *

Soğutma fanı nasıl çalışır?

Soğutma fanı, ısıyı dağıtmak, fırının ve çevresinin çok ısınmasını önlemek ve mutfak aletlerini yüksek sıcaklıkların etkilerinden korumakla görevlidir. Bu nedenle, fırın kapatıldıktan sonra soğutma fanının çalışması bir süre daha duyulabilir.

Fırının iç sıcaklığına bağlı olarak, pişirme işlemi sırasında ve sonrasında çalışır.

Soğutma fanı çalışırken genellikle hafif bir uğultulu bir ses veya pırpır sesi çıkarır. Ayrıca, fırın kapısı ile kumanda paneli arasındaki boşluktan sıcak bir hava akımının çıktığını da fark edebilirsiniz.



Piroolitik temizleme sırasında ve kapı kilitliken soğutma fanı açılır. *

ECO işlevi sırasında ışık kapalı kalacaktır.



(*yalnızca piro fırınlar için)

4.2. İLK KULLANIM

Cihaz ilk kez açıldığında ilk adım, günün saatini ayarlamak, 13 amper veya 16 amper arasında seçim yapmak ve ses seviyesini seçmektir.

- ZAMAN AYARI:** Ekranda yanıp sönen önceden ayarlanmış saat "12:00" gösterilir. Değiştirmek için  tuşunu basılı tutun ve mevcut saati ayarlamak için okları kullanın. Saati onaylamak için  tuşuna basın. Aynı prosedürü izleyerek dakikayı ayarlayın. Onaylamak için  tuşuna basın.



- AMPER:** Varsayılan olarak fırın, gücü 3 kW'tan (16 A) fazla olan evlere uygun olarak, daha yüksek güçte çalışacak şekilde ayarlanmıştır. Evinizin elektrik gücü düşüğe bu ayarı  13 A olarak değiştirebilirsiniz. Bu ayar fırının ne kadar çabuk ısınacağını etkiler. Daha yüksek seçeneğin (16A) seçilmesi, daha hızlı ısınacağı anlamına gelir (çünkü güç emilimi artar). Ekranda iki seçenek göreceksiniz: 13A ve 16A. Okları kullanarak tercih ettiğinizi seçin. Onaylamak için  tuşuna basın.

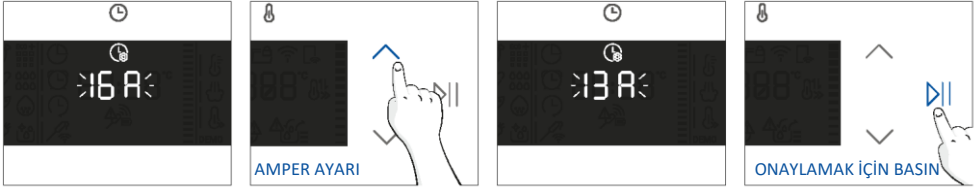

NOT: Amper ayarlama seçeneği yalnızca ilk kurulum sırasında kullanılabilir. Ayarlanan amperi değiştirmek için lütfen kurulum sonrası talimatlara bakın.

- PARLAKLIK:** Ekranda "brig" sembolü görüntülenir. Sayılar, oklar kullanılarak düzenlenebilen parlaklık yoğunluğu düzeyini temsil eder. Onaylamak için  tuşuna basın.

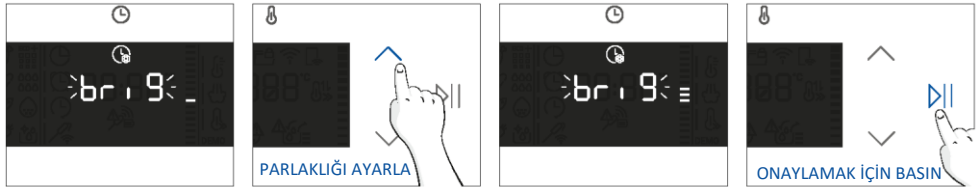

- **SES:** Ekranda “Ses” sembolü görüntülenir. Sayılar, oklar kullanılarak düzenlenebilen ses yoğunluğu düzeyini temsil eder. Onaylamak için ►|| tuşuna basın.

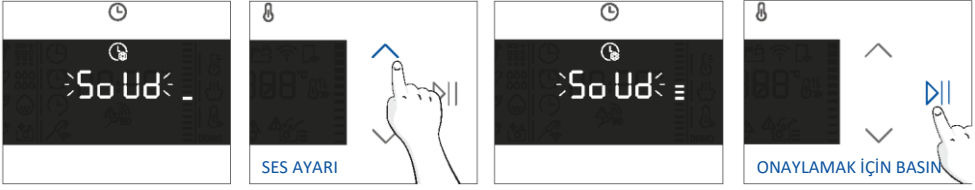

Lamba tuşuna 5 saniye basılarak başlangıç ayarlarına dönülebilir

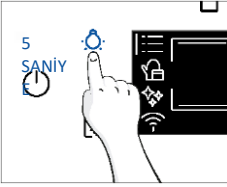

4.3. ÖN TEMİZLİK

İlk kullanımdan önce fırını temizleyin. Dış yüzeyleri nemli yumuşak bir bezle silin. Tüm aksesuarları yıkayın ve fırının içini sıcak su ve bulaşık deterjanıyla silin. Boş fırını maksimum sıcaklığa ayarlayın ve yaklaşık 1 saat açık bırakın; bu, fırının yeni olmasından kaynaklanan kokuları giderecektir.

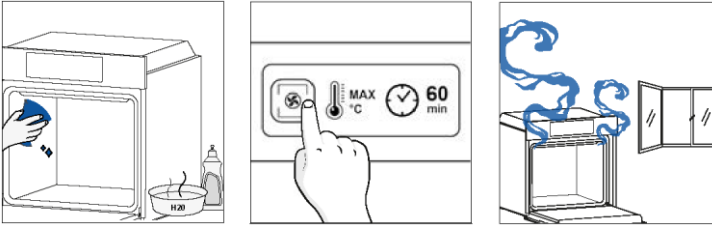

5. ÜRÜNÜN ÇALIŞTIRILMASI

5.1. ÜRÜN NASIL ÇALIŞIR?

FIRININ AÇILMASI/KAPATILMASI

Fırını açmak/kapatmak için  tuşunu basılı tutun



İŞLEVLER MENÜSÜ

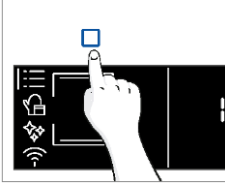

 tuşuna basarak İşlev menüsüne erişin.

Aşağıdaki ayarlara girmek için tuşa gerektiği kadar dokununuz:









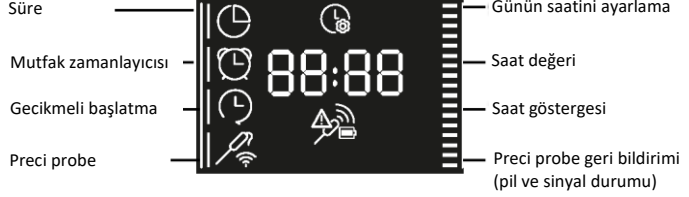
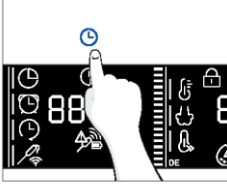









Sembol	İşlev	Açıklama
	ANA İŞLEVLER	Bu işlev, okları kullanarak istenilen pişirme programının seçilmesini sağlar. Saati ve sıcaklığı ayarlamak için  ve  tuşlarına dokununuz. İşlevi başlatmak için  tuşuna basın. Programı duraklatmak için tekrar tıklayınız.
	GIDA KATEGORİLERİ	Bu menüdeki okları kullanarak, fırınıza entegre edilmiş 4 yemek pişirme kategorisine erişebilirsiniz. Ekranda varsayılan zaman ve sıcaklık gösterilir.
	WIFI	Bu modda fırınınızı bir ağa bağlayabilir ve hOn Uygulamasına kaydedebilirsiniz.
	TEMİZLEME İŞLEVLERİ	Bu işlev, fırınızdaki bulunan bir temizleme sistemini seçmenizi sağlar.

ZAMAN MENÜSÜ

Pişirme programını seçtikten sonra  tuşuna basarak Zaman menüsüne erişin. Aşağıdaki ayarlara girmek için  tuşuna gerektiği kadar dokunun:



NOT: birkaç parametre aynı anda ayarlanamayacağı için önceki ayar silinirken yalnızca son ayar bellekte kalır.

Sembol	İşlev	Açıklama
	a) PİŞİRME SÜRESİ	<p>Seçilen tarif için gereken pişirme süresinin önceden ayarlanmasına olanak sağlar.</p> <p>Zaman menüsüne girmek için  tuşuna basın. “Pişirme süresi” işlevini seçmek için  tuşuna gerektiği kadar dokunun. Daha sonra okları kullanarak değeri ayarlayın ve onaylamak için  tuşuna basın.</p> <p>Geri sayım ön ısıtmanın (varsa) sonunda başlar.</p> <p>Pişirme aşamasında  düğmesine basarak ve okları kullanarak süre değerini değiştirmek mümkündür. Süre dolduğunda ekranda “End” yazısı görünür ve pişirme işlemi durur.</p>
	b) DAKİKA HATIRLATICI	<p>Fırını çalar saat olarak kullanmanıza olanak sağlar.</p> <p>Zaman menüsüne girmek için  tuşuna basın. “Dakika hatırlatıcı” işlevini seçmek için  tuşuna gerektiği kadar dokunun. Daha sonra okları kullanarak değeri ayarlayın ve onaylamak için  tuşuna basın.</p> <p>Pişirme aşamasında  düğmesine basarak ve okları kullanarak süre değerini değiştirmek mümkündür. Daha sonra pişirmeyi yeniden başlatmak için  tuşuna basın. Süre dolduğunda pişirme işlemi manuel olarak durdurulana kadar devam eder.</p> <p>Bu işlev, fırın bekleme modundayken de  tuşuna basılarak ayarlanabilir. Dakika sayacı etkinleştirildiğinde fırının pişirme işlevlerinden bağımsız olarak çalışır.</p>
	c) GECİKMELİ BAŞLATMA	<p>Pişirme başlangıç zamanının seçilmesine olanak sağlar.</p> <p>Zaman menüsüne girmek için  tuşuna basın. “Gecikmeli başlatma” işlevini seçmek için  tuşuna gerektiği kadar dokunun. Daha sonra okları kullanarak değeri ayarlayın ve onaylamak için  tuşuna basın.</p> <p>NOT: Gecikmeli başlatma yalnızca Pişirme Süresi ayarlandıktan sonra etkinleştirilebilir ve ızgara işlevlerinde kullanılamaz</p>

a. PİŞİRME SÜRESİ

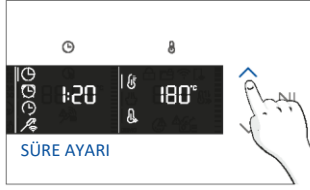
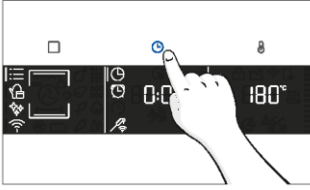

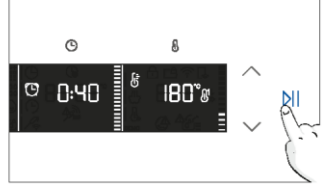
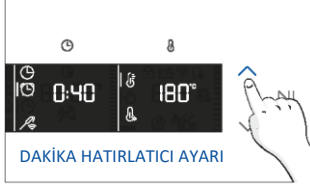

b. DAKİKA HATIRLATICI

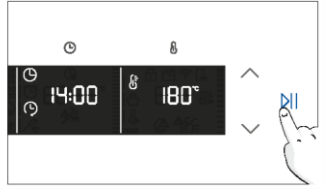
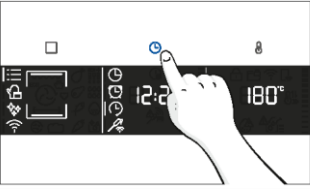

c. GECİKMELİ BAŞLATMA



SICAKLIK MENÜSÜ

Pişirme programını seçtikten sonra  tuşuna basarak Sıcaklık menüsüne erişin. Aşağıdaki ayarlara girmek için  tuşuna gerektiği kadar dokunun:

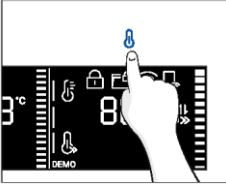

Tuş Kilidi
Ön Isıtma
Sıcaklık değeri
Hızlı ön ısıtma

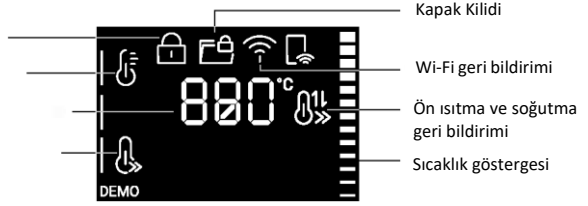





Kapak Kilidi



Wi-Fi geri bildirimi

Ön ısıtma ve soğutma
geri bildirimi

Sıcaklık göstergesi

Sembol	İşlev	Açıklama
	SICAKLIK	Sıcaklığı ayarlamak için  tuşuna basın ve değeri düzenlemek için okları kullanın.
	HIZLI ÖN ISITMA	Hızlı sıcaklığı ayarlamak için  düğmesine iki kez basın.

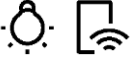
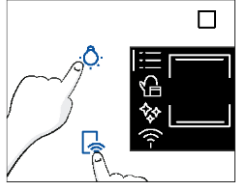
EK İŞLEV

Sembol	İşlev	Açıklama
	ÇOCUK KİLİDİ	Bu işlev, reşit olmayanlar tarafından istenmeyen kullanımları önlemek için ekranın kilitletmesini sağlar. Ekran kilidini etkinleştirmek için Lamba ve Uzaktan Kumanda tuşlarını basılı tutun. Devre dışı bırakmak için aynısını yapın. 
	FAVORİ İŞLEV	Favori bir işlevi kaydetmek ve fırınınız açıldığında ilk önce onu görüntülemek için İşlev'e 5 saniye basılı tutun.

5.2. PIŞİRME İŞLEVLERİ





HIZLI ÖN ISITMA SEÇENEĞİ







Ön ısıtma aşamasını hızlandırmak için pişirme programı ve sıcaklık seçildikten sonra sıcaklık ikonuna 3 saniye basılarak hızlı ön ısıtma seçeneği seçilebilir. Bu seçenek, seçilen pişirme işlevinden bağımsız olarak bir fan ve ısıtma elemanları kombinasyonunu etkinleştirir.

Enerjiden tasarruf etmek için hızlı ön ısıtma etkinleştirildiğinde, fırın istenilen sıcaklığa ulaşana kadar fırın boşluğu fanı KAPALI duruma getirilecektir.

STANDART İŞLEVLER

i **NOT:** ön ısıtma gerektiren işlevler için bu aşamada tüm aksesuarların çıkarıldığından emin olun.

Sembol	İşlev	T°C varsayılan T°C aralığı	Önerilen raf konumu	Ön ısıtma	Öneriler
	*Statik	200°C 30-250°C	L2/L3	Evet/Hızlı ön ısıtma	İDEAL ALANLAR: hem üst hem de alt ısıtmanın kullanıldığı bir seviyede kekler, ekmekler, bisküviler, kişiler. Preci Probe ile birlikte kullanılabilir.
	Statik + fan	50-250°C	L2/L3/L4	Evet/Hızlı ön ısıtma	İDEAL ALANLAR: bir seviyede rostolar, güveçler, sebzeler ve ıslak dolgulu turtalar. Yüksek su içeriğine sahip yiyecekleri pişirmek için idealdir. Preci Probe ile birlikte kullanılabilir.
	Çok Seviyeli	160°C 50-250°C	Tek seviye için L4 Çift seviye için L2+L5 Üçlü seviye için L2+L4+L6	Evet/Hızlı ön ısıtma	İDEAL ALANLAR: bir veya daha fazla seviyede kekler, bisküviler ve pizzalar. Farklı yiyecekleri pişirmek için idealdir. Preci Probe ile birlikte kullanılabilir.
	Alttan ısıtma	50-230°C	L2	Evet/Hızlı ön ısıtma	İDEAL ALANLAR: bir seviyede krem karamel, pudingler ve benmari pişirme. Bu işlev, bir hazırlığı bitirmek için de kullanılabilir. Preci Probe ile birlikte kullanılabilir.
	Alttan ısıtma+fan	50-230°C	L2	Evet/Hızlı ön ısıtma	İDEAL ALANLAR: bir seviyede pizzalar, tuzlu kekler, turtalar ve sıvı dolgulu yiyecekler. Preci Probe ile birlikte kullanılabilir.

Sembol	İşlev	T°C varsayılan T°C aralığı	Önerilen raf konumu	Ön ısıtma	Öneriler
	Izgara	01-05	İnce yiyecekler için L6 Daha kalın yiyecekler için L5	HAYIR	İDEAL ALANLAR: graten, ızgara et, balık, sebzeler. Bu işlev yalnızca iç üst ısıtma elemanını kullanır. Kapak kapalıyken kullanın. Yiyeceğin sularını toplamak için altına bir tepsi yerleştirin.
	**Supergrill	05 01-05	L6	HAYIR	İDEAL ALANLAR: büyük miktarlarda sosis, biftek ve kızarmış ekmek. Izgara elemanının altındaki tüm alan ısınır. Kapak kapalıyken kullanın. Pişirme süresinin üçte ikisinde yiyeceği çevirin (gerekirse).
	**Graten(***)	200°C 150-250°C	L4/L5	Evet/Hızlı ön ısıtma	İDEAL ALANLAR: bütün et parçaları (kızartmalar) veya graten edilmiş yiyecekler. Kapak kapalıyken kullanın. Sıvıları toplamak için damlama tepsisini rafın altına kaydırın. Gerekirse pişirme işleminin yarısında yiyecekleri ters çevirin.
	Çok seviyeli +	150-250°C	1.+2.+3.+6. seviye	Evet/Hızlı ön ısıtma mevcut	İDEAL ALANLAR: Kokular karışmadan eksiksiz menü çıkarma. Yiyeceklerin aynı pişirme süresinde çıkarılmasına gerek yoktur Menü önerileri için belirtilen paragrafta (paragraf numarasını girin) bakın
	*ECO	190 °C 150-220 °C	3. / 4. seviye	HAYIR	İDEAL ALANLAR: et, balık veya sebze pişirmek Bu işlev, yiyeceğin nemli ve yumuşak kalmasını sağlayarak pişirme sırasında enerji tasarrufu sağlar. Boşluk lambası kapalı.
	Airfry(***)	200°C 150-250°C	3. / 4. seviye	HAYIR	İDEAL ALANLAR: Dondurulmuş yiyeceklerin veya genellikle kızartılan, panelenmiş ve önceden pişirilmiş yiyeceklerin hazırlanması. Özel tepsi sayesinde sıcak hava yiyeceklerin üzerinden eşit şekilde akabilir.

* Enerji tüketimi beyanı ve enerji sınıfı amacıyla EN 60350-1'e göre test edilmiştir.

**Kapak kapalıyken kullanın.

(***) Fırın modeline bağlıdır.

ÖZEL İŞLEVLER

Sembol	İşlev	T°C varsayılan T°C aralığı	Önerilen raf konumu	Ön ısıtma	Öneriler
	Jolly	-	-	-	Fırınıızda bulunmayan favori işlevleri önceden ayarlanmış işlevler listesine ekleyin. hOn uygulaması aracılığıyla yapılandırabilirsiniz.

Jolly işlevi

Jolly işlevi sayesinde bu ürün, kişiselleştirilmiş tariflerinizi doğrudan fırında saklamanıza olanak tanıyarak tamamen özelleştirilebilir bir deneyim sunar. Uygulamaya giriş yapmanıza gerek kalmadan bu tarifleri istediğiniz sıklıkta uygulayabilirsiniz.



Jolly İşlevi Nasıl Ayarlanır:

Jolly işlevini fırınıınıza ayarlamak için uygulamanın tarif bölümünü açın, kullanmak istediğiniz tarifi seçin ve “Jolly İşlevi Olarak Kullan” ögesine tıklayın.

Bu noktadan itibaren işlevi, uygulamayla etkileşime girmeden doğrudan üründen başlatabilirsiniz. Pişirme işlemini başlatmak için işlev düğmesini Jolly işlevine çevirmeniz yeterlidir.

Ekranda önceden ayarlanmış sıcaklık gösterilecektir.

Jolly işlevi nasıl düzenlenir:

Bir Jolly işlevini düzenlemek için uygulamanın tarif bölümüne gidin ve Jolly işlevi olarak belirlenen tarifi seçin. Tarifi özelleştirmek ve önceden ayarlanmış ayarları değiştirmek için "düzenle" düğmesine dokunun.

Bir açılır mesaj, yeni değiştirilen Jolly işlevini kaydetmek için öncekini kaldırmamız gerektiğini bildirecektir. Onaylarsanız önceki Jolly işlevi silinir, ürüne yeni parametreler kaydedilir ve uygulamada görünür olur.

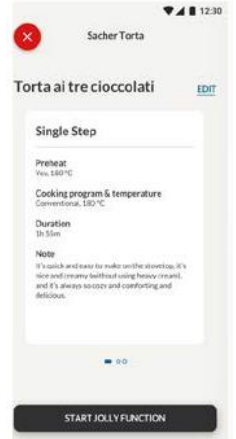

Jolly işlevi Nasıl Silinir:

Jolly işlevini fırının kullanıcı arayüzünden kaldırmak için uygulamanın tarif bölümüne erişim sağlayın.

Jolly işlevi olarak belirlenen tarifi seçtiğinizde, kırmızı "sil düğmesine" tıklayarak tarifi silmek mümkündür.

Bir açılır pencerede onayınız istenerek işlem onaylanır. Devam ederseniz, fırında kayıtlı Jolly işlevi kaldırılır ve artık uygulamada kullanılamaz olur.



PRECI PROBE

Kullanmadan önce Preci Probe'un yeterli şarjının olduğundan emin olun:

1. Preci Probe'u şarj cihazına yerleştirin ve kapağı kapatın.
2. Şarj cihazını USB kablosuyla USB adaptörü veya bilgisayarın/dizüstü bilgisayarın USB yuvası gibi bir USB güç kaynağına bağlayın. Şarj cihazı, otomatik kapanma işlevi nedeniyle güç bankasıyla düzgün çalışmayabilir.
3. Şarj cihazının LED'i yanar ve şarj sırasında yanıp söner. Preci Probe tamamen şarj olduğunda kapanacaktır.

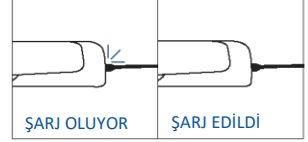
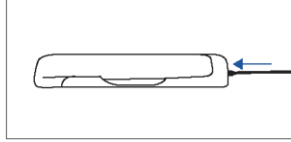
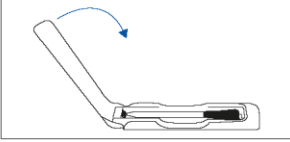

Preci Probe'a Kaydolma ve Kullanım:

1. Probu yiyeceğe yerleştirin.
2. İstedığınız işlevi seçmek için □ tuşuna dokunun ve Prob simgesini seçmek için ⌚ tuşuna istediğiniz sayıda dokunun.
3. Bir süre sonra fırın Prob kodunu tanıyacaktır. ▷|| tuşuna dokunun ve hedef sıcaklığı ayarlamak için okları kullanın.
4. Onaylamak için ▷|| tuşuna dokunun. Bu andan itibaren fırın, yemeğinizin iç sıcaklığını izlemek için Probu verilerini kullanacaktır.
5. İstenilen iç sıcaklığa ulaşıldığında alarm çalar ve fırın kapanır. Probu yiyeceklerden dikkatlice çıkarın.

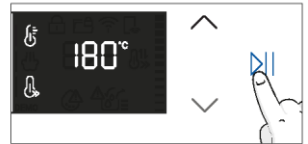
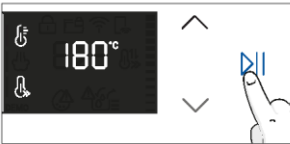
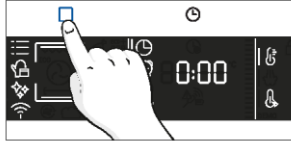

Piřirme ipuları

Prob tek bir lm noktasıyla donatılmıřtır. Metal ucu yiyeceėin ortasına gelecek řekilde tamamen yiyeceėin iine sokun. Piřirme srecini doėru bir řekilde izlemek iin bu noktayı yiyeceėin en kalın (en soėuk) kısmına mmkn olduėunca yakın yerleřtirin.

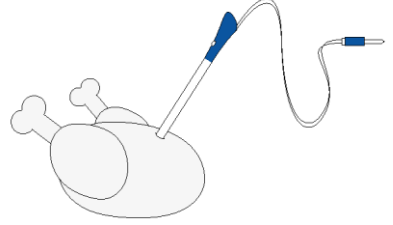

Prob, manuel iřlevlerle (Statik, Statik + Fan, Izgara, Supergrill, Graten ve ok seviyeli), YEMEK PİŐİRME KATEGORİLERİ (Et, Balık ve Sebze) ve Gentle Cooking ile kullanılabilir.

Gıda kategorisi	nerilen ekirdek T°C	nerilen konumlandırma
Dana rosto	45°C	apraz olarak en kalın kısımda. Silindirik řekilli yiyeceklerde (yani dana rostolar) ucunu, geometrik merkeze mmkn olduėunca yakın yerleřtirin
Rosto et	55 °C / 60 °C / 65 °C	Gėsn en kalın kısmına
Kmes hayvanları	83-85°C	apraz olarak en kalın kısımda
Balık (btn/biftek)	65°C	Yiyeceėin geometrik merkezine yakın
Ekmek/gve	90°C	

6. PİŞİRME YÖNERGELERİ

6.1. GENEL PİŞİRME TABLOSU

Kategori	Tarif	Seviye sayısı	Pişirme programı	T°C	Ön ısıtma	Pişirme aksesuarı	Raf konumu	Ön ısıtma sonrası pişirme süresi* (dk)
Tatlı unlu mamuller	Küçük pastalar/ kekler	1	Statik Çok Seviyeli	175°C 160°C	Y	Fırın tepsisi Fırın tepsisi	L3 L4	20-30 30-40
		2	Çok seviyeli	150°C		Pişirme + Deeper tepsiler	L2+L5	30-40
		3	Çok seviyeli	140°C		Fırın tepsileri	L2+L4+L6	40-50
	Pandispanya (26 cm çap)	1	Statik	170°C	y	Metal ızgara + Kek kalıbı	L2	30-40
			Çok seviyeli	150°C		Metal ızgara + Kek kalıbı	L4	40-50
		2	Çok seviyeli	150°C		Metal ızgaralar + Kek kalıbı	L1+L4	50-60
	Bisküvi/ Kurabiye	1	Statik Çok Seviyeli	150°C 150°C	Y	Fırın tepsisi Fırın tepsisi	L3 L4	25-30 30-40
		2	Çok seviyeli	140°C		Pişirme + Deeper tepsiler	L2+L5	30-40
		3	Çok seviyeli	140°C		Fırın tepsileri	L2+L4+L6	35-40
	Çikolatalar	1	Statik	190°C		Fırın tepsisi	L4	25-35
		2	Çok seviyeli	170°C		Fırın tepsisi	L3	25-35
	Yorkshire pudring	1	Statik	200°C	Y	Fırın tepsisi	L3	20-30
	Beze	1	Çok seviyeli	90°C	Y	Fırın tepsisi		90-160
	Makaron	1	Statik	150°C	Y	Fırın tepsisi	L3	15-20
	Elmalı tart	1	Statik	185°C	Y	Metal ızgara + Kek kalıbı	L2	60-70
		1	Çok seviyeli	170°C	Y	Metal ızgara + Kek kalıbı	L4	65-75
	Tarte Tatin	1	Statik	170°C	Y	Metal ızgara + Kek kalıbı	L2	40-60
	Çikolatalı sufle	1	Statik	200°C	Y	Fırın tepsisi + kalıplar	L3	10-15
	Cheesecake	1	Statik	150°C	Y	Metal ızgara + Kek kalıbı	L2	50-65
	Donmuş kruvasanlar	1	Statik	180°C	Y	Fırın tepsisi	L3	20-25
2		Statik	180°C	Fırın tepsileri		L2+L5	25-35	
3		Çok seviyeli	160°C	Fırın tepsileri		L2+L4+L6	30-40	
Strudel, dondurulmuş	1	Statik	210°C	Y	Fırın tepsisi	L3	30-45	
Ekmekler ve Gözleme	Tost ekmeği	1	Supergrill	5	N	Metal ızgara	L6	4-6
	Focaccia	1	Statik	200°C	Y	Fırın tepsisi	L2 veya L3	25-35
	Ekmek, bütün	1	Statik	200°C	Y	Fırın tepsisi	L3	35-50

Kategori	Tarif	Seviye sayısı	Piştirme programı	T°C	Ön ısıtma	Piştirme aksesuarı	Raf konumu	Ön ısıtma sonrası piştirme süresi* (dk)
Lezzetli turtalar ve güveçler	Tuzlu kek / Kiş (26 cm çap)	1	Statik	200°C	Y	Metal ızgara + Kiş kalıbı	L1 veya L2	30-50
		2	Çok seviyeli	180°C	Y	Metal ızgara + Kiş kalıbı	L1+L4	50-70
	Peynirli sufle	1	Statik	200°C	Y	Fırın tepsi + kalıplar	L3	20-35
	Lazanya, taze	1	Statik	200°C	Y	Metal ızgara + fırına dayanıklı kap	L3	40-60
	Lazanya, dondurulmuş	1	Statik	180°C	Y	Metal ızgara + fırına dayanıklı kap	L3	50-60
	Cannelloni, dondurulmuş	1	Statik	180°C	Y	Metal ızgara + fırına dayanıklı kap	L3	45-55
	Fırında makarna	1	Graten	200°C	Y	Metal ızgara + fırına dayanıklı kap	L4	20-30
Pizza	Pizza, taze (Tepsi)	1	Statik	250°C	Y	Fırın tepsi	L2 veya L3	15-20
		2	Çok seviyeli	180°C	Y	Piştirme + Deeper tepsi	L2+L5	25-35
	Pizza, taze (Yuvarlak)	1	Statik	250°C	Y	Fırın tepsi	L2 veya L3	8-10
	Pizza, taze (Yuvarlak)	1	Pizza	300°C	N	Fırın tepsi	L2 veya L3	15-20
		2	Çok seviyeli	180°C	Y	Piştirme + Deeper tepsi	L2+L5	30-40
	Dondurulmuş pizza (ince hamur)	1	Statik	220°C	Y	Metal ızgara	L3	10-15
		2	Çok seviyeli	200°C		Metal ızgara	L2+L5	15-25
		3	Çok seviyeli	180°C		Metal ızgara	L2+L4+L6	
Dondurulmuş pizza (ince hamur)	1	Pizza	200°C	N	Metal ızgara	L2	10-15	
Et ve Kümes Hayvanları	Kızarmış bütün tavuk (1-1,2kg)	1	Graten	220°C	Y	Metal ızgara/L4 Destek tepsisini 150 ml su ile L1'e yerleştirin	L4	40-60
	Tavuk budu	1	AirFry**	220°C	N	Airfry tepsi**	L4	30-50
	Kızarmış ördek	1	Graten	200°C	Y	Metal ızgara + Fırına dayanıklı kap	L3	50-60

Kategori	Tarif	Seviye sayısı	Piştirme programı	T°C	Ön ısıtma	Piştirme aksesuarı	Raf konumu	Ön ısıtma sonrası piştirme süresi* (dk)
Et ve Kümes Hayvanları	Horoz	1	Graten	220°C	Y	Metal ızgara Fırın tepsisini L1'e yerleştirin	L4	20-40
	Kızarmış hindi	1	Graten	200°C	Y	Metal ızgara + Fırına dayanıklı kap	L3	50-60
	Domuz pirzolası (1000 - 1200 g)	1	Statik	200°C	Y	Metal ızgara + Fırına dayanıklı kap	L3	80-100
	Sosis	1	Supergrill	4	Y	Metal ızgara	L5	40-50
	Dana filetosu (1000 - 1500 g)	1	Gentle cooking**	60°C	N	Metal ızgara + Fırına dayanıklı kap	L3	60-80
	Kızarmış dana eti (500 g)	1	Graten	220°C	Y	Fırın tepsi	L3	20-40
	Köfte (1000 - 1500 g)	1	Statik	180°C	Y	Fırın tepsi	L3	40-50
	Patatesli kavrulmuş tavuk	1	Graten	200°C	Y	Deeper tepsi	L4	45-60
Balık ve Deniz Ürünleri	Izgara deniz ürünleri	1	Supergrill	4	N	Metal ızgara	L5	15-30
	Dondurulmuş balık çubukları	1	AirFry**	200°C	N	Airfry tepsi**	L4	20-25
	Pişmiş balık	1	ECO	200°C	N	Metal ızgara fırın tepsisini L1'e yerleştirin	L3	40-60
Sebzeler	Sebzeler graten	1	ECO	200°C	N	Metal ızgara + Fırına dayanıklı kap	L3	80-90
	Dondurulmuş patates kızartması (300 - 500 g)	1	AirFry**	220°C	N	Airfry tepsi**	L4	18-25
	Patates graten	1	Graten	200°C	Y	Metal ızgara + Fırına dayanıklı kap	L4	15-25
	Kızarmış patates	1	Statik	200°C	Y	Fırın tepsi	L4	30-50

Piştirme süreleri tüketicinin tarifine ve malzemelerine göre değişiklik gösterebilir.

*ön ısıtma gerekiyorsa

** Fırın modeline bağlıdır.



i **NOT:** Kek, kiş ve 2 katlı bir kalıp veya kap gerektiren diğer tarifleri piştirme için kademeli olarak yerleştirin: üst tepsi sol tarafa ve alt tepsi sağ tarafa.



6.2. EVERYDAY COOKING MASASI

Gıda kategorisi menüsü, her kategorinin ihtiyaçlarına uygun özel pişirme programları sayesinde, fırını önceden ısıtmaya gerek kalmadan çeşitli tarifler pişirmenize olanak tanır.

Pişirme programını seçtikten sonra, sağ düğme çevrilerek düzenlenebilen varsayılan süre gösterilir; pişirme sıcaklığı özel simgeye basılarak değiştirilebilir. Her iki parametre de aşağıdaki tabloda gösterildiği gibi sınırlı bir aralıkta ayarlanabilir.

Sembol	Açıklama	Ön ısıtma	Raf konumu	Sıcaklık aralığı (°C)	Zaman Aralığı (dk)	Et Pişirme Sensörü sıcaklığı (varsa)	Açıklama
	Et	HAYIR	2-3-4	180-200	20-30	55-85°C	Sığır eti, dana eti ve domuz eti kavurma, kümes hayvanları ve et parçaları için.
	Balık	HAYIR	3-4	160-180	15-45	55-65°C	Bütün balık ve filetolar için.
	Sebzeler	HAYIR	3-4	180-200	30-80	70-90°C	Kızarmış sebzeler ve patatesler için

i NOT: fırını kapattıktan sonra pişirmeye devam edilmesi gerekiyorsa, everyday cooking programlarından kaçınılması ve bunun yerine [standart işlevlerin](#) tercih edilmesi tavsiye edilir.

Tarif	Servis boyutu	Piştirme programı	T°C	Piştirme aksesuarı	Raf konumu	Piştirme süresi (dk)
Dana eti kavurma	500 - 800 g	Et	190°C	Metal ızgara	L3	30-40
Dana filetosu	200 g	Et		Metal ızgara	L3	
Dalyan köfte	1000 - 1500 g	Et	180°C	Metal ızgara	L3	40-50
Beef Wellington	500 g	Et	200°C	Metal ızgara	L3	50-80
Porto rostosu	800-1000g	Et	200°C	Metal ızgara	L3	40-70
Domuz kaburga	1000-1200g	Et	200°C	Metal ızgara	L3	80-100
Kuzu kafesi	800-1000g	Et	200°C	Metal ızgara	L3	60-80
Koyun bacağı	1500-2000g	Et	190°C	Metal ızgara	L3	80-100
Somon fileto	200 - 600 g	Balık	170°C	Fırın tepsisi	L3	20-35
Ton balığı bifteği	600 g (uygulama 4 adet)	Balık	180°C	Metal ızgara	L3	10-20
Kılıç balığı bifteği	700 g (uygulama 4 adet)	Balık	200°C	Fırın tepsisi	L3	15-20
Morina Balığı Filetosu	600 g (uygulama 4 adet)	Balık	150°C	Fırın tepsisi	L3	10-20
Çipura, bütün	1	Balık	170°C	Fırın tepsisi	L3	35-45
Çipura, fileto	600 g (uygulama 4 adet)	Balık	150°C	Fırın tepsisi	L3	10-20
Levrek fileto	600 g (uygulama 4 adet)	Balık	150°C	Fırın tepsisi	L3	10-20
Tuzda balık	1	Balık	220°C	Fırın tepsisi	L3	30-40
Şište balık	8 adet	Balık	150°C	Metal ızgara	L3	20-30
Kalamar dolması	4 adet	Balık	180°C	Fırın tepsisi	L3	25-40
Tam ekmeç	1	Unlu mamuller	200°C	Metal ızgara	L3	35-50
Çavdar ekmeği	1	Unlu mamuller	190°C	Metal ızgara	L3	35-50
Sandviç somunu	1	Unlu mamuller	200°C	Metal ızgara	L3	35-50
Dondurulmuş bageçler	1	Unlu mamuller	200°C	Metal ızgara	L3	15-25
Dondurulmuş puf böreği atıştırmaçlıkları	1	Unlu mamuller	190°C	Metal ızgara	L3	20-30
Rezene	1 tepsi	Sebzeler	200°C	Metal ızgara	L3	30-40

Tarif	Servis boyutu	Piřirme programı	T°C	Piřirme aksesuarı	Raf konumu	Piřirme süresi (dk)
Karıřık sebze	1 tepsi	Sebzeler	190°C	Metal ızgara	L3	40-45
Karnabahar	1 tepsi	Sebzeler	190°C	Metal ızgara	L3	40-50
Kabaklar, küp řeklinde	1 tepsi	Sebzeler	200°C	Metal ızgara	L3	30-40
Biber dolması	1 tepsi	Sebzeler	180°C	Metal ızgara	L3	70-80
Kabak dolması	1 tepsi	Sebzeler	190°C	Metal ızgara	L3	35-45
Havuç çubukları	1 tepsi	Sebzeler	180°C	Fırın tepsisi	L3	35-40
Brokoli	1 tepsi	Sebzeler	190°C	Fırın tepsisi	L3	30-40
Ratatouille	1 tepsi	Sebzeler	190°C	Metal ızgara	L3	40-45
Sebzeli kiř	6 adet ramekin	Sebzeler	180°C	Fırın tepsisi + kalıplar	L3	25-35

7. BAKIM VE TEMİZLİK

7.1. GENEL ÖNERİLER

Düzenli temizlik, cihazınızın kullanım ömrünü uzatabilir. Elle temizlik yapmadan önce fırının soğumasını bekleyin.

- Fırının her kullanımından sonra minimum düzeyde temizlik yapmak, fırının mükemmel şekilde temiz kalmasına yardımcı olacaktır.
- Fırın duvarlarını alüminyum folyo veya mağazalardan alabileceğiniz tek kullanımlık koruma ile kaplamayın. Sıcak emaye ile doğrudan temas halinde olan alüminyum folyo veya diğer herhangi bir koruma, erime ve iç kısımdaki emayede bozulmaya neden olma riskleri taşır.
- Fırının aşırı kirlenmesini ve bunun sonucunda oluşan güçlü duman kokularını önlemek için fırını çok yüksek sıcaklıkta kullanmamanızı öneririz. Pişirme süresini uzatmak ve sıcaklığı bir miktar düşürmek daha iyidir.
- Fırınla birlikte verilen aksesuarlara ek olarak, yalnızca çok yüksek sıcaklıklara dayanıklı kaplar ve pişirme kalıpları kullanmanızı öneririz.

7.2. FIRININ TEMİZLENMESİ

7.2.1. FIRININ İÇİ: temizleme işlevleri

 **Pirolitik temizleme** (*fırın modeline bağlı olarak)

Bu işlem, karmaşık maddelerin ısı işlem uygulanarak ayrıştırılmasını içeren, aynı adı taşıyan kimyasal işleme dayanır.

Başlatıldığında fırın kapağını otomatik olarak kilitler ve sıcaklığı hızla 410°C'ye yükseltir.

Temizleme döngüsünün sonunda boşlukta kalan tek şey, nemli bir bezle kolayca silinebilecek minimum miktarda toz birikintisidir.

Nasıl çalışır:

1. Izgaralar, yan raflar ve yan raf vidaları (*) gibi aksesuarları fırından çıkarın;
2.  işlev düğmesini açın. Pirolitik programını ayarlamak için kadran kontrolünü çevirin; İşlevin önceden ayarlanan süre boyunca çalışmasına izin verin. Bu işlem sırasında ve sonraki soğuma aşamasında fırın kapısı kilitli kalacaktır.
3. Cihaz soğuduğunda fırının iç yüzeylerini bir bezle temizleyin.

▲ UYARI: Dokunmadan önce cihazın soğuduğundan emin olun. Yanma riski olduğundan tüm sıcak yüzeylerde dikkatli olunmalıdır. Damıtılmış veya içilebilir su kullanın.

(*) yalnızca 7 seviyeli modeller için.

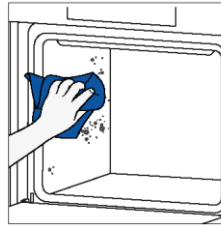
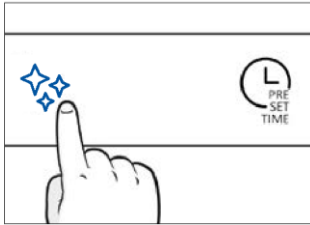
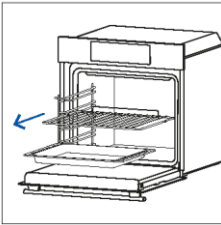

H2O Clean

H2O Clean işlevi, hafif kirleri zahmetsizce gidermek ve buharın gücünü kullanarak fırınınızın iç kısmını temizlemek için hızlı ve çevre dostu bir çözüm sağlamak amacıyla tasarlanmıştır.

Nasıl çalışır:

1. Fırının alt bölümüne 100 ml su dökün.
2. Düğmeyi 'e çevirin. Gerekirse, kadran kontrolünü çevirerek Hydro clean programını ayarlayın. İşlevin önceden ayarlanan süre boyunca çalışmasına izin verin.
3. Temizleme işleminin sonunda fırının soğumasını bekleyin.
4. Cihaz soğuduğunda fırının iç yüzeylerini bir bezle temizleyin.
5. **⚠ UYARI:** Dokunmadan önce cihazın soğuduğundan emin olun. Yanma riski olduğundan tüm sıcak yüzeylerde dikkatli olunmalıdır. Damıtılmış veya içilebilir su kullanın.

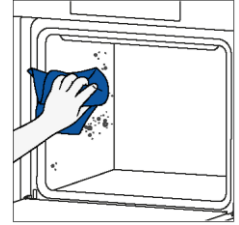
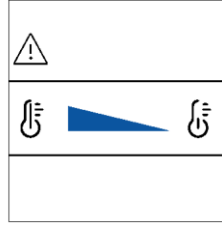
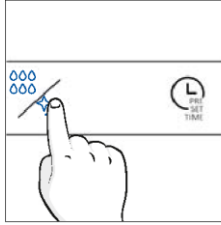
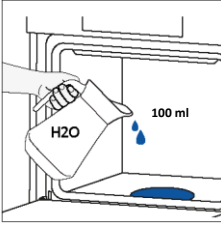

Katalitik temizleme

Fırın boşluğunu kaplayan katalitik paneller, size asla kirli bir fırınla uğraşmak zorunda kalmama lüksünü sunar.

Mikro gözenekli bir yapıya sahip olan paneller, sıçramalardan kaynaklanan yağları emme konusunda usta olan özel bir emaye ile kaplanmıştır.

Katalitik bir kimyasal reaksiyon yoluyla, yüksek sıcaklıklara maruz kaldığında emilen gresi etkili bir şekilde gaz halindeki elementlere dönüştürürler.

Öneri: Özellikle fırınınızı haftada iki ila üç pişirme işlemi için kullanıyorsanız, yaklaşık üç yıllık kullanımdan sonra katalitik panelleri değiştirin. Bu, optimum performans ve temizlik sağlar.

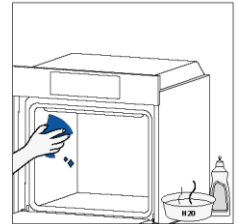
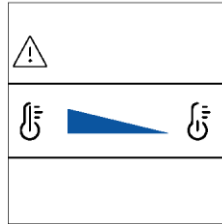
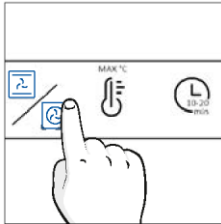
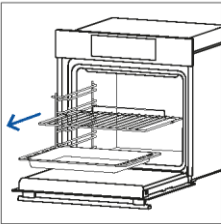

7.2.2. FIRININ DIŐINDA: cam kapađın ıkarılması ve temizlenmesi

1. Kapađı 90° aıyla konumlandırın. MenteŐe kilitleme tırnaklarını fırından dıŐarı dođru evirin.

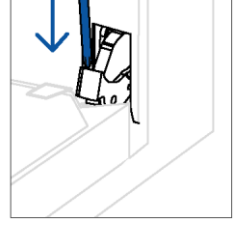
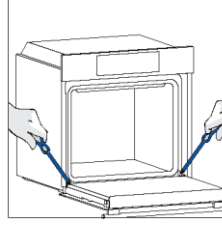

2. Kapađı 45° aıyla konumlandırın. Üst camın kapađını ıkarmak için kapađın yanal omuzlarının her iki yanında bulunan iki düđmeye aynı anda basın ve kendinize dođru ekin.

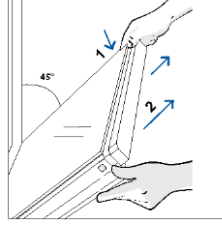

3. Fırın camını iten baŐlayarak ok dikkatli bir Őekilde ıkarın. İŐlem sırasında camı iki elinizle sıkıca tutun ve yastıklı düz bir yüze (örneđin bir kumaŐın üzerine) yerleŐtirin.

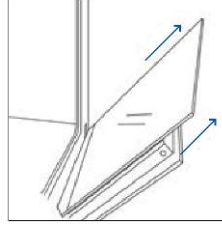

4. **▲ UYARI:** DıŐ cam ıkarılamaz.

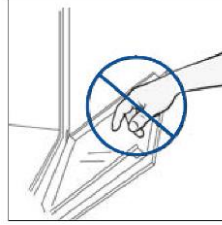

5. Camı yumuŐak bir bez ve uygun temizlik ürünleri kullanarak temizleyin.



6. Cam panelleri, kapının sol alt tarafında, sol menteşenin yakınında konumlandırılan "Low-E" etiketinin doğru okunabildiğinden emin olarak yerleştirin. Bu sayede, ilk camın üzerindeki baskılı etiket kapının iç kısmında kalacaktır.

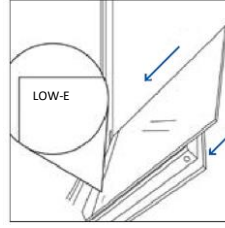

7. Üst camın kapağını, iki yan düğmeden bir tık sesi duyuncaya kadar içeri doğru iterek yeniden takın.

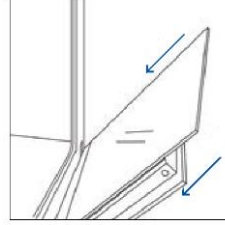

8. Daha sonra kapıyı tekrar 90°'ye getirin ve menteşe kilitleme tırnaklarını fırının iç kısmına doğru döndürün.

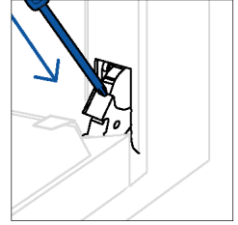
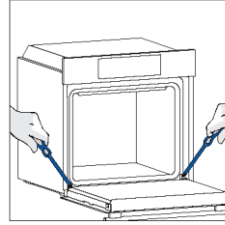

7.3. AKSESUAR TEMİZLİĞİ

Aksesuarları, her kullanımdan sonra iyice temizlediğinizden ve havluyla kuruladığınızdan emin olun. Kalıcı kalıntılar için aksesuarları, ikinci bir yıkamadan önce yaklaşık 30 dakika su ve sabun karışımında bekletmeyi düşünün.

YAN RAFLARIN TEMİZLİĞİ:

– 6 seviyeli model

1. Yan rafları ok yönünde çekerek çıkarın.
2. Yan rafları, bulaşık makinesine koyarak veya ıslak bir süngerle temizleyin ve daha sonra iyice kurumasını bekleyin.
3. Temizleme işleminden sonra yan rafları ters sıradan takın.

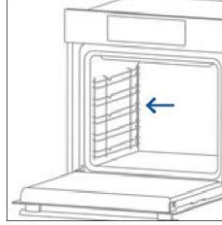
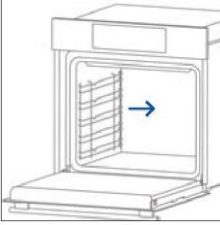

– 7 seviyeli model

1. Yan rafları önce ön kısmını ok yönünde çekip arka kısmını vidalardan ayırarak çıkartın.
2. Yan rafları, bulaşık makinesine koyarak veya ıslak bir süngerle temizleyin ve daha sonra iyice kurumasını bekleyin.
3. Temizleme işleminden sonra yan rafları ters sırayla takın. Arka kısmı vidaların arasına yerleştirin ve ön kısmı ok yönünde itin.

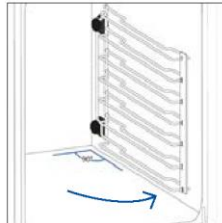
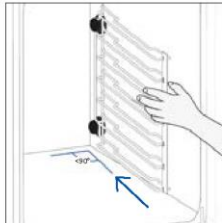
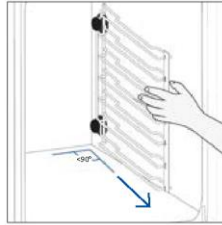

7.4. BAKIM

PARÇALARIN DEĞİŞTİRİLMESİ

Üstteki ampulün değiştirilmesi:

1. Fırını elektrik şebekesinden ayırın.
2. Lambanın cam kapağını çıkarın.
3. Ampulü sökün.
4. Ampulü aynı türden yeni bir ampulle değiştirin.
5. Lambanın cam kapağının yerini değiştirin.
6. Fırını elektrik şebekesine tekrar bağlayın.

Adım 1

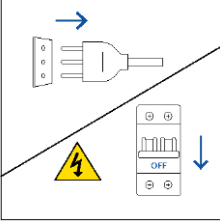

Adım 2

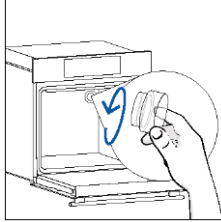

Adım 3

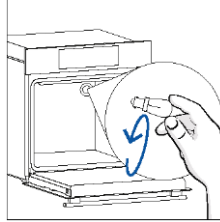

Adım 4

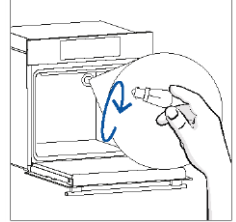

Adım 5

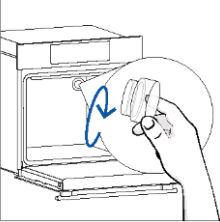

Adım 6

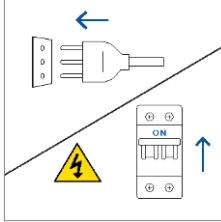

Bu ürün, enerji verimliliği sınıfı G (Lamba) olan bir veya daha fazla ışık kaynağı içerir

Yan ampulün deęiřtirilmesi:

1. Fırını elektrik řebekesinden ayırın.
2. Koruyucu camın yan tarafına yerleřtirdiđiniz döz uęlu bir tornavida ile hafifęe baskı uygulayarak ıkarın.
3. Ampulü dikkatlice tabanından tutun.
4. Yenisini takın.
5. Koruyucu camı, yerine kilitlenene kadar hafifęe bastırarak yeniden takın.
6. Fırını elektrik řebekesine tekrar bađlayın.

Adım 1

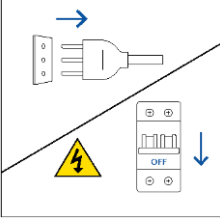

Adım 2

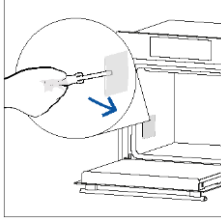

Adım 3

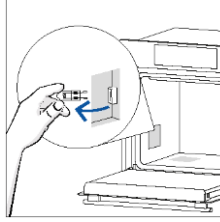

Adım 4

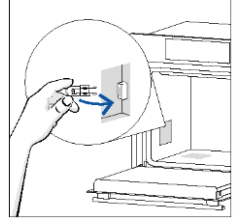

Adım 5

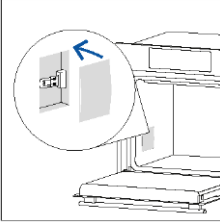

Adım 6

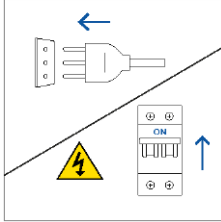

Bu ürün, enerji verimliliđi sınıfı G (Lamba) olan bir veya daha fazla ışık kaynađı ierir

8. SORUN GİDERME

Fırın kullanımı sırasında bir hata meydana gelirse, ekranda “ER” kodu ve ardından hatayı tanımlayan iki rakam görüntülenir.

Fırını kapatıp fişini çekerek devam edin, birkaç dakika bekleyin ve ardından tekrar bağlayın.

Hata ortadan kalkarsa fırını kullanmaya devam edebilirsiniz. Aksi takdirde müşteri hizmetlerini arayın ve ekranda gördüğünüz kodu (ERXX) iletin.

Hata



Duman

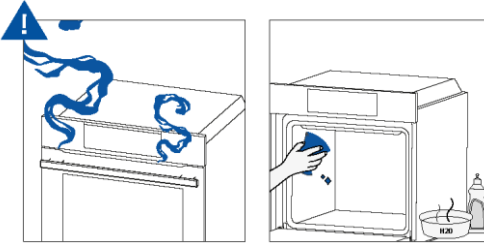

9. ÇEVREYİ KORUMA VE BERTARAF

9.1. CİHAZIN BERTARAF EDİLMESİ



Bu cihaz, elektrikli ve elektronik cihazlar (WEEE) ile ilgili 2012/19/EU sayılı Avrupa Direktifine göre etiketlenmiştir. WEEE hem kirletici maddeleri (çevre üzerinde olumsuz etkisi olabilecek) hem de temel elementleri (yeniden kullanılabilir) içerir. WEEE'nin, kirleticileri doğru şekilde uzaklaştırmak ve bertaraf etmek ve tüm malzemeleri geri kazanmak için özel işlemlerden geçmesi önemlidir.

Bireyler, WEEE'nin bir çevre sorunu haline gelmemesini sağlamada önemli bir rol oynayabilir; birkaç temel kurala uymak önemlidir:

- WEEE evsel atık olarak muamele görmemelidir;
- WEEE, belediye meclisi veya tescilli bir şirket tarafından yönetilen özel toplama alanlarına götürülmelidir.

Birçok ülkede, büyük WEEE'ler için yerel toplama hizmetleri mevcut olabilir. Yeni bir cihaz satın aldığınızda, eski cihaz satıcıya iade edilebilir ve satıcı, ancak cihaz eşdeğer tipte olduğu ve satın alınan cihazla aynı işlevlere sahip olduğu sürece, bu iadeyi bir defaya mahsus olarak ücret talep etmeden kabul edecektir.

9.2. ÇEVREYİ KORUMA VE SAYGI

Mümkünse fırını önceden ısıtmaktan kaçının ve daima doldurmaya çalışın.

Fırın kapağını mümkün olduğunca seyrek açın, çünkü her açıldığında boşluktan gelen ısı dağılır. Önemli düzeyde enerji tasarrufu için, planlanan pişirme süresinin bitiminden 5 ila 10 dakika önce fırını kapatın ve fırının üretmeye devam ettiği artık ısıyı kullanın.

Boşluğun dışında herhangi bir ısı dağılımını önlemek için contaları temiz ve düzenli tutun. Saatlik tarifeli bir elektrik sözleşmeniz varsa, "gecikmeli pişirme" programı, enerji tasarrufunu daha basit hale getirerek, pişirme sürecini indirimli tarifeli zaman diliminde başlayacak şekilde ayarlar.

10. KURULUM

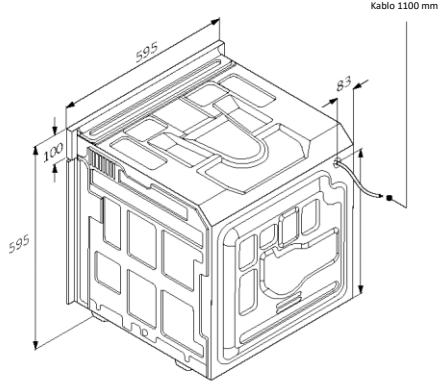
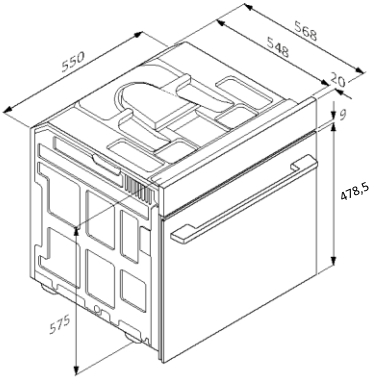

mm

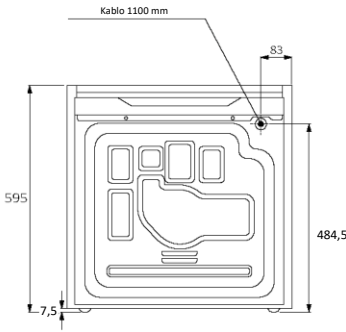

Arkadan görünüm

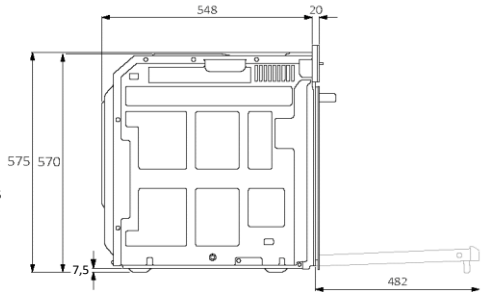

Yandan görünüm

mm

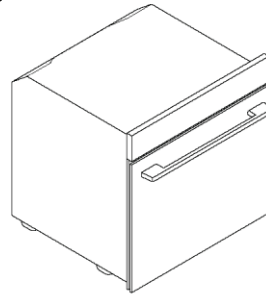
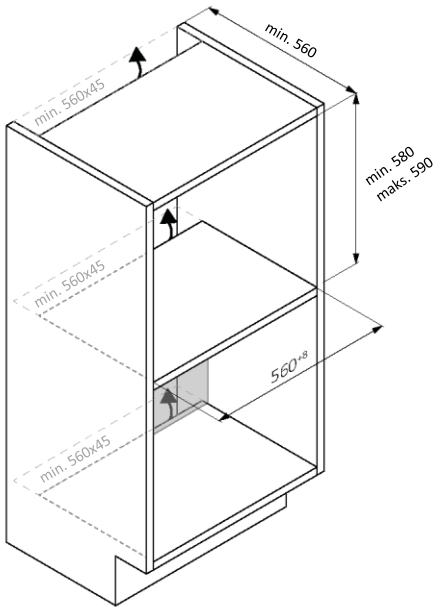
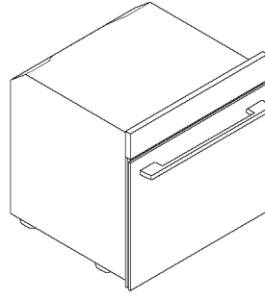
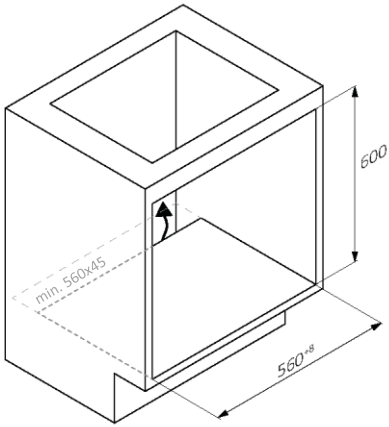

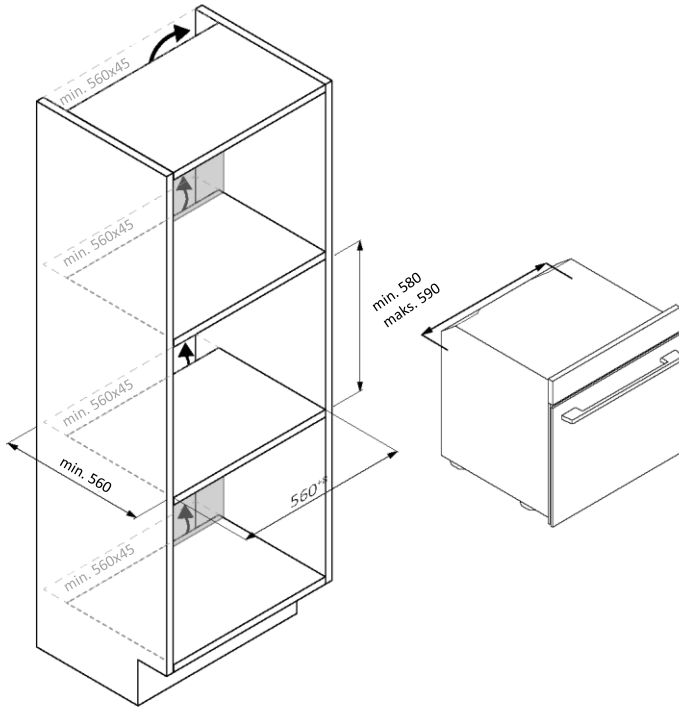

TR 51



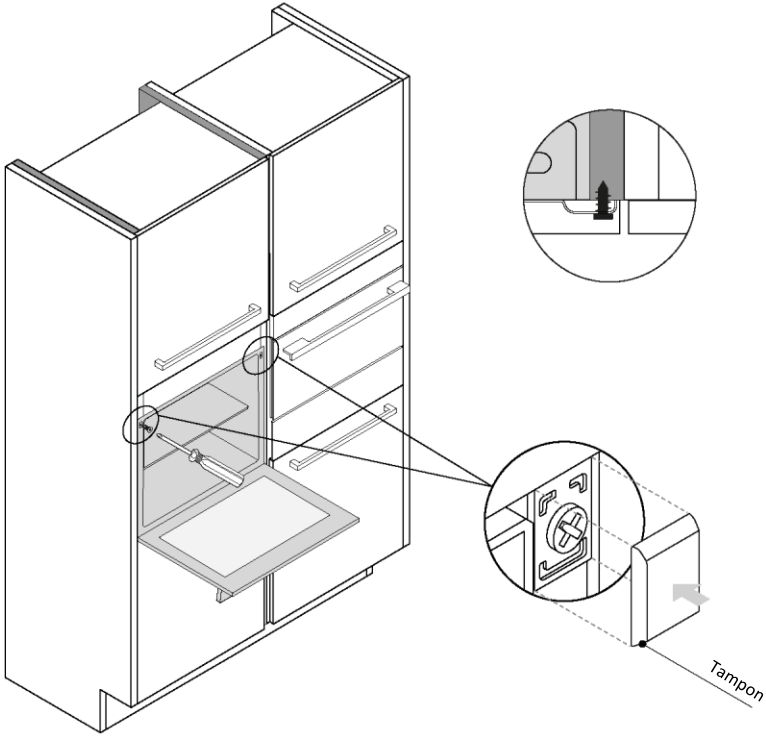

mm

Haier

70040440