

HOOVER

NÁVOD K POUŽITÍ

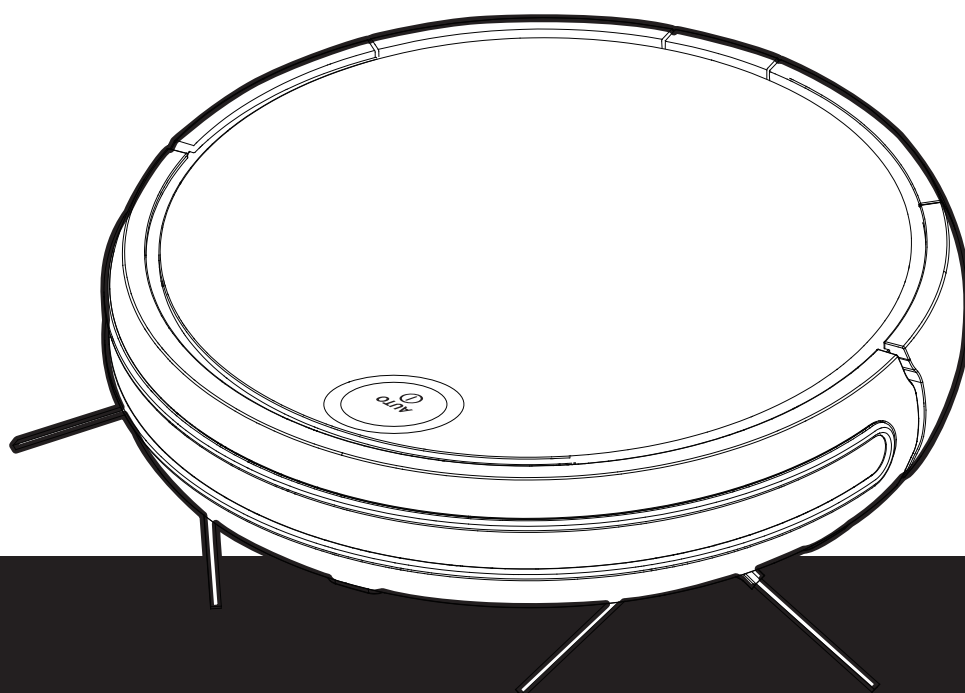

BORN INNOVATIVE

NÁVOD K BEZPEČNÉMU POUŽITÍ

Tento vysavač by měl být používán pouze pro úklid domácnosti a v souladu s touto uživatelskou příručkou.

Než začnete spotřebič používat, ujistěte se, že rozumíte tomuto návodu.

Před čištěním nebo jakoukoli údržbou zařízení vždy vypněte a síťovou šňůru vytáhněte ze zásuvky.

Tento přístroj smí používat děti od 8 let výše a osoby se sníženými fyzickými, smyslovými nebo mentálními schopnostmi nebo s nedostatkem zkušeností a znalostí, pokud jsou pod dohledem nebo jim byly dány pokyny týkající se bezpečného používání tohoto přístroje a byly seznámeny s možnými riziky jeho používání. S přístrojem se nesmí hrát děti. Čištění a údržbu nesmí provádět děti bez dohledu.

Jestliže je poškozena síťová šňůra, okamžitě přestaňte zařízení používat. Síťovou šňůru musí vyměnit autorizovaný servisní technik společnosti Hoover, aby se předešlo ohrožení bezpečnosti. Nachází-li se v prostoru, který má být čištěn, balkon, měli by jste použít fyzickou bariéru, která by sloužila k zamezení přístupu na balkon a zajištění bezpečného provozu. Malé děti a zvířata musejí být během čištění vysavače Robot pod dohledem.

Vysavač vždy ukládejte na vhodném místě v domácnosti. Nepoužívejte venku a nevystavujte zařízení vnějším vlivům, vlhkosti, nebo zdrojům tepla (trouba, ohniště, mokrá podlaha).

Nevystavujte vysavač Robot a příslušenství nadměrnému teplu/chladu (udržujte v rozmezí 0-30°C).

Nepoužívejte vysavač Robot nebo kterékoliv příslušenství, bylo-li vystaveno pádu nebo poškození, nebo bylo-li ponecháno venku, nebo upuštěno do vody.

Nikdy neodpojujte napájecí adaptér taháním za napájecí kabel.

Nepoužívejte k čištění schodů.

Používejte výhradně příslušenství, spotřební materiály a náhradní díly doporučené nebo dodávané firmou Hoover.

Nevysávejte tvrdé nebo ostré předměty, zápalky, žhavý popel, cigaretové nedopalky apod.

Nestříkejte nebo nevysávejte hořlavé kapaliny, čisticí tekutiny, aerosoly nebo jejich výpary.

Nepoužívejte zařízení, příp. nabíječku, pokud vám připadají vadné.

Servis Hoover najdete na internetových stránkách www.candy-hoover.cz Spolehlivý provoz a vysoká účinnost tohoto spotřebiče jsou zajištěny pouze v případě, že bude prováděn pravidelný servis a opravy, které musí zajišťovat autorizovaný servisní technik společnosti Hoover.

Nepoužívejte zařízení pro čištění zvířat a osob.

Nenahrazujte baterie Robota jinými, které nelze dobít.

Jestliže nebude vysavač Robot déle používán (po několik týdnů) vytáhněte síťový adaptér ze zásuvky.

Nabíjení baterie

Pro dobíjení používejte pouze nabíječku dodanou se zařízením.

Zkontrolujte, zda údaje na štítku nabíječky odpovídají hodnotám síťového napětí.

Nikdy nenabíjejte baterie při teplotě vyšší než 30°C nebo nižší než 0°C.

Zapojte nabíječku dodanou se zařízením do vhodné zásuvky.

Při extrémním použití a teplotních podmínkách může dojít k únikům z článků baterie. Pokud se tekutina dostane do styku s pokožkou, je to nutné jí rychle omýt ve vodě. Pokud se tekutina dostane do očí, vymyjte je okamžitě čistou vodou po dobu alespoň 10 minut. Vyhledejte lékařskou pomoc. Je běžné, že při nabíjení se nabíječka zahřívá.

Likvidace použitých baterií.

Před likvidací vysavače z něj nejprve vyjměte baterie. Před odstraněním baterie se ujistěte, že výrobek je odpojen od elektrické sítě. Zlikvidujte baterie bezpečně a ekologicky.

Používejte zařízení dokud baterie nejsou naprosto vybité. Použité baterie by měly být přijaté do recyklační stanice a nesmějí být vyhazované dohromady s domovním odpadem. Pro vyjmutí baterií prosím kontaktujte Zákaznické servisní středisko Hoover, které najdete na internetových stránkách www.candy-hoover.cz nebo postupujte podle následujících pokynů:

1. Odpojte nabíječku a vypněte vysavač Robot.
2. Otočte vysavač Robot a umístěte na rovný povrch. Stiskněte obě uvolňovací tlačítka pro vytáhnutí baterie. **[Obr. 26]**
3. Vytáhněte baterii.

Poznámka: Budete-li mít při demontáži jednotky jakékoli problémy nebo budete-li požadovat podrobnější informace o manipulaci, využití a recyklaci tohoto výrobku, kontaktujte prosím místní úřad nebo středisko sběrných surovin.

DŮLEŽITÁ UPOZORNĚNÍ PŘED POUŽITÍM

Před použitím vysavače Robot nebo příslušenství si přečtěte pečlivě následující informace. Nepokoušejte se sami rozmontovat nebo opravit vysavač Robot. Pokud nastane problém, kontaktujte Zákaznické servisní středisko Hoover. Seznam naleznete na stránkách www.candy-hoover.cz.

Schody: Vysavač Robot je vybaven senzory proti pádu ze schodů nebo hran. V některých situacích mohou být senzory zmatené.

Vysavač Robot nedokáže rozpoznat schody, nižší než 8 cm. Jsou-li schody nižší než 8 cm může to způsobit pád vysavače Robot.

Lesklé, nebo velmi tmavé povrchy, používané na některých schodech, jako sklo, nebo leštěná keramika mohou způsobit pád vysavače Robot.

Měli by jste se vyvarovat použití vašeho vysavače Robot na mezipatra, podesty nebo vyvýšené oblasti bez hranic.

Použití baterie: váš vysavač Robot je napájen nabíjecími, vysokokapacitními lithiovými bateriemi. Funkčnost těchto nabíjecích baterií je garantována po 6 měsících, jsou-li používány v souladu s tímto návodem.

V případě významného snížení výkonnosti vysavače Robot, náhradní baterie lze získat od vašeho Hoover servisu.

Použijte pro váš vysavač Robot pouze náhradní díly schválené společností Hoover. Použitím dílů, které nebyly schváleny firmou Hoover se vystavujete nebezpečí a přicházíte o záruku.

Pro dobíjení vysavače Robot používejte pouze dodaný síťový adaptér. Použití nesprávného napájecího adaptéru je nebezpečné a anuluje vaši záruku.

Životní prostředí

Symbol na tomto zařízení označuje, že tento výrobek nesmí být likvidován jako domovní odpad. Zařízení musí být předáno do příslušného sběrného místa pro likvidaci elektrických a elektronických zařízení. Likvidace musí proběhnout v souladu s místními ekologickými předpisy pro likvidaci odpadu. Pro další podrobné informace o zacházení, regeneraci a likvidaci tohoto zařízení prosím kontaktujte Váš místní úřad, společnost pro sběr odpadu nebo obchod, kde jste jej zakoupili.



Tento spotřebič je v souladu s evropskými směrnicemi 2014/35/EU, 2014/30/EU a 2011/65/EU.

CANDY HOOVER GROUP S.r.l. Via Privata Eden Fumagalli, 20861 Brugherio (MB) Italy

OBSAH BALENÍ

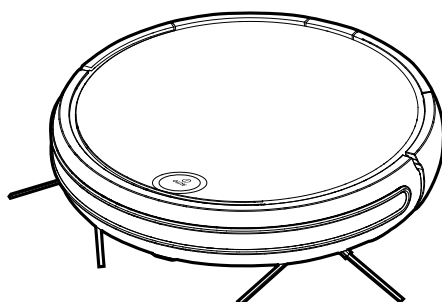

Hlavní čistič

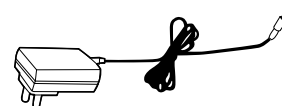

Napájecí adaptér

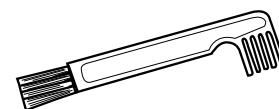

Víceúčelový čistící kartáč

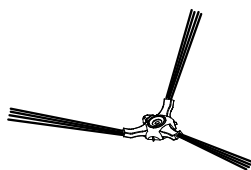

Přídavný okrajový kartáč X2



Přídavný filtr z vlákna X1

Přídavný houbový filtr X1

POZNEJTE SVŮJ VYSAVAČ ROBOT

Vysavač Robot pohled shora

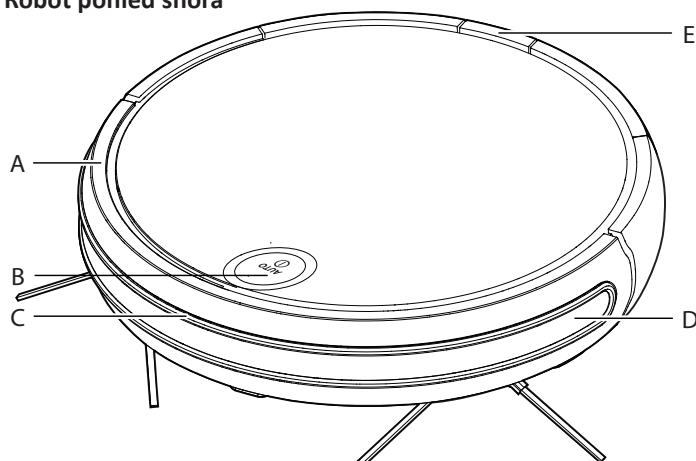

A	Přední nárazník
B	Vypínač/Auto
C	Pryžová ochrana přední části

D	Přední čočka (Sensor Window)
E	Západka zásobníku na nečistoty

Robot Pohled zdola

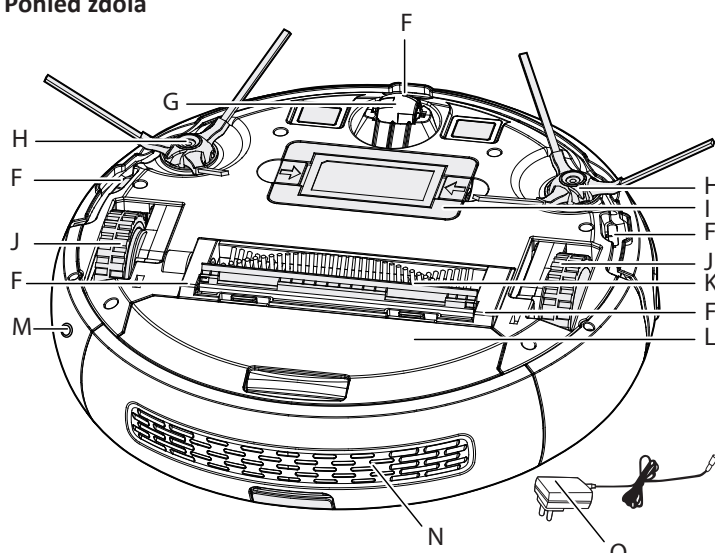

F	Senzory podlahy a prachu
G	Přední kolečko
H	Okrajový kartáč
I	Kryt baterie
J	Zadní kolečko

K	Rotační kartáč
L	Zásobník na prach
M	Otvor pro dobíjení
N	Výstupní filtr
O	Napájecí adaptér

PŘIPRAVTE SVŮJ VYSAVAČ ROBOT

BALENÍ

Nevyhazujte balení Vašeho vysavače Robot. Může být později použito k uskladnění, přenosu Vašeho vysavače Robot a také k ověření platnosti záruky.

Při rozbalování Vašeho Robot a příslušenství neumožněte přístup batolátům, dětem a zvířatům k plastovým obalům, aby nedošlo k udušení.

Před prvním použitím vysavač nabíjejte nejméně 24 hodin. **[Obr. 1]**

Od druhého nabití dále bude plně nabití vysavače trvat 5 hodin.

Nevystavujte síťový adaptér vysavače Robot teplotám pod 0°C nebo nad 30°C, mohlo by dojít k poškození baterie.

Napájecí adaptér připojujte pouze ke standardní síťové zástrčce.

BATERIE

Pro dosažení optimálního výkonu baterie se doporučuje, aby baterie vysavače Robot byly plně nabité. Není-li vysavač Robot používán, měl by být ponechán připojený k síťovému adaptéru. Robot má inteligentní dobíjecí systém, jež udržuje baterie plně nabité, čímž je chrání před přehříváním.

Ujistěte se, že všechny osoby v místnosti ví o přítomnosti vysavače Robot, aby nedošlo k nehodě.

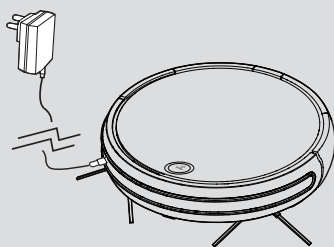

Obr. 1

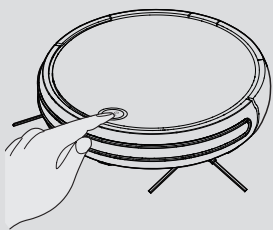

Obr. 2

NABITÍ VAŠEHO VYSAVAČE ROBOT

Když je baterie vysavače Robot nabitá jen z 5%, vysavač přestane pracovat a vydá zvukový signál. Po připojení k síťovému napájení se na vysavači Robot rozsvítí kontrolka nabíjení. Po úplném nabíjení bude kontrolka LED nadále svítit.

DŮLEŽITÉ UPOZORNĚNÍ: Vysavač Robot nebude pracovat bez zásobníku na nečistoty. Vysavač Robot nebude pracovat v průběhu nabíjení, nebo připojen přímo k napájecímu adaptéru.

POUŽITÍ VAŠEHO VYSAVAČE ROBOT

Zapnutí

Stiskněte tlačítko AUTO na prostřední straně vepředu vysavače Robot. [Obr. 2]

Poznámka: Pokud vysavač robot zobrazuje chyby, bude tlačítko AUTO blikat nebo bude vydávat zvuk alarmu, můžete dvakrát stisknout tlačítko AUTO a nechat robot začít znovu vyčistit.

Čistící funkce

Vysavač Robot používá infračervenou navigaci AAI pokročilý navigační systém, který využívá algoritmičké výpočty pro určení nejlepší trasy efektivního čištění Vašeho pokoje.

Stisknutím tlačítka AUTO na vysavači Robot aktivujete režim automatického vysávání. Vysavač Robot automaticky vybere nejlepší program pro čištění Vašeho pokoje. Použije 4 odlišné čistící modely:

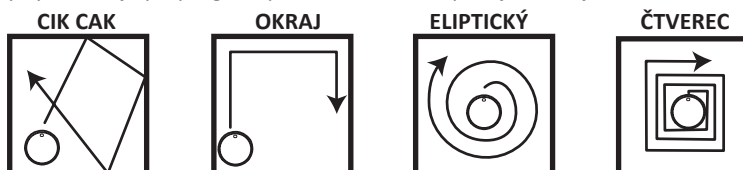

Při detekci prachu vysavač Robot automaticky spustí čistící cyklus a bude postupovat podle eliptického půdorysu.

ÚDRŽBA VYSAVAČE ROBOT

Před prováděním jakékoli údržby se ujistěte, že je vysavač Robot vypnutý.

1. Vysavač Robot vypněte stisknutím tlačítka AUTO. [Obr. 2]
2. Na čištění veškerých povrchů použijte vlhký hadřík s trochou mýdla. Zabraňte vniknutí vody do kterékoli části výrobku při čištění. [Obr. 3]
3. Vysušte jemným hadříkem. [Obr. 3]

VYPRÁZDNĚNÍ ZÁSOBNÍKU NA PRACH

Vyprázdňte zásobník po každém čistícím cyklu, nebo po naplnění zásobníku.

1. Vypněte vysavač Robot. [Obr. 2]
2. Stiskněte tlačítko pro uvolnění zásobníku na prach a vyjměte jej z vysavače Robot. [Obr. 4]
3. Pro otevření zásobníku na prach položte jednu ruku na základnu a druhou zvedněte víko. [Fig. 5a] Po otevření vyprázdňte obsah do odpadkového koše. [Obr. 5b]
4. Použijte víceúčelový čistící kartáč je-li to nezbytné, abyste se zbavili prachu z vnitřního povrchu nádoby na prach. [Obr. 6]
5. Umístěte zásobník zpět do vysavače Robot. [Obr. 9]

ČIŠTĚNÍ FILTRŮ

Vysavač Robot je vybaven vstupním filtrem. K zachování optimálního výkonu vysavače, filtry pravidelně čistěte. Filtry by měly být čišťeny po každém pátém vyprázdnění prachového zásobníku a měly by být vyprány.

DŮLEŽITÉ UPOZORNĚNÍ: Filtry by měly být čišťeny po každém pátém vyprázdnění prachového zásobníku a měly by být vyprány. V opačném případě může dojít k zablokování vzduchu, přehřátí a závadě spotřebiče. Může to vést ke ztrátě záruky.

1. Vypněte vysavač Robot. [Obr. 2]
 2. Stiskněte tlačítko pro uvolnění zásobníku na prach a vyjměte jej z vysavače Robot. [Obr. 4]
 3. Pro otevření zásobníku na prach položte jednu ruku na základnu a druhou zvedněte víko. [Obr. 5a] Po otevření vyprázdňte obsah do odpadkového koše. [Obr. 5b]
 4. Stiskněte obě strany filtru, aby se filtry uvolnily a byly zpřístupněny. [Obr. 8]
 5. Jemně ma filtry poklepejte, abyste odstranili přebytečný prach a omyjte filtry vlažnou vodou. Odstraňte přebytečnou vodu, osušte ji měkkým hadříkem a nechte před opětovným vložením zcela uschnout. [Obr. 7]
 6. Jakmile je filtr úplně suchý, umístěte jej zpět do vysavače. NEPOUŽÍVEJTE vysavač Robot bez filtru. [Obr. 8,9]
- DŮLEŽITÉ UPOZORNĚNÍ:** Filtry pravidelně kontrolujte a udržujte podle pokynů pro údržbu filtru. Doporučujeme také zakoupit nové filtry po každém třetím mytí filtru. Tím zajistíte optimální výkon vašeho vysavače.

ČIŠTĚNÍ OTOČNÉHO KARTÁČE

Chcete-li zachovat optimální výkon vysavače, pravidelně čistěte otočné kartáče.

1. Vypněte vysavač Robot. [Obr. 2]
2. Otočte vysavač Robot kolečky vzhůru. [Obr. 10]
3. Otočte opatrně otočné kartáče a pomocí nůžek odstraňte všechny zamotané nitě nebo vlasy atd. [Obr. 14]
4. Použijte víceúčelový čistící kartáč pro odstranění přebytečného prachu. [Obr. 14]

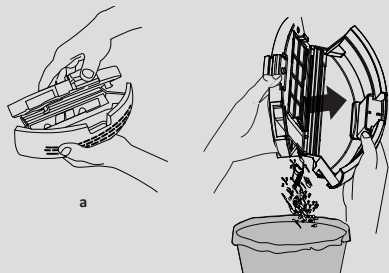

Obr. 5

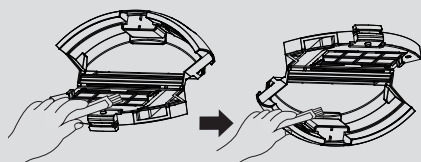

Obr. 6

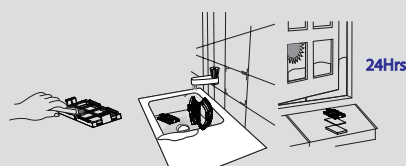

Obr. 7

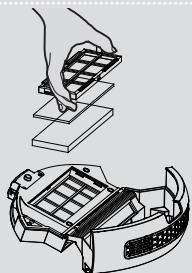

Obr. 8

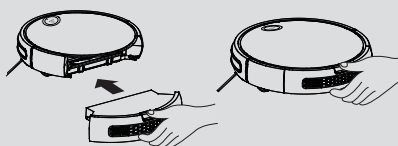

Obr. 9

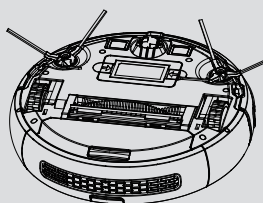

Obr. 10

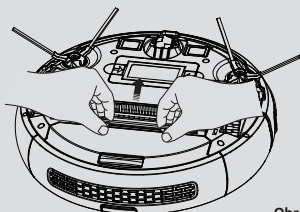

Obr. 11

VÝMĚNA ROTAČNÍHO KARTÁČE

1. Vypněte vysavač Robot. **[Obr. 2]**
2. Zatáhněte za páčku uvolnění rotačního kartáče. **[Obr. 11]**
3. Odstraňte pojistku rotačního kartáče. **[Obr. 13]**
4. Odstraňte rotační kartáč. **[Obr. 12]**
5. Znovu nasadte rotační kartáč a zkontrolujte jeho správné usazení. **[Obr. 13]**
6. Uzavřete pojistku a ujistěte se, že je zamčena. **[Obr. 11]**

ČIŠTĚNÍ HNACÍCH KOLEČEK

1. Vypněte vysavač Robot a otočte ho. **[Obr. 2 & 10]**
2. Odstraňte veškeré nečistoty, nebo vlasy, uchycené na kolečkách. **[Obr. 16]**
3. Vyčistěte kolečka suchým hadrem. **[Obr. 17]**
4. Zkontrolujte, zda se kolečka mohou volně otáčet.

ČIŠTĚNÍ KARTÁČE NA ČIŠTĚNÍ ROHŮ

Kartáče na čištění rohů se mohou snadno zanést díky vytížení. Proto byste měli pravidelně kontrolovat jejich stav.

1. Vypněte vysavač Robot a otočte ho. **[Obr. 2 & 10]**
2. Šroubovákem vyšroubujte jistící šroubek. **[Obr. 20]**
3. Použijte nůžky k odstranění zachycených vlasů a nečistot. **[Obr. 22]**

OPRAVA DEFORMACE KARTÁČE NA ČIŠTĚNÍ ROHŮ

Okrajový kartáč se může občas deformovat během přepravy, nebo používáním v určitých podmínkách. Pokud k tomuto dojde, dá se vrátit do původního tvaru ponořením štětin do horké vody.

1. Vypněte vysavač Robot a otočte ho. **[Obr. 2 & 10]**
2. Šroubovákem vyšroubujte jistící šroubek. **ČIŠTĚNÍ KARTÁČE NA ČIŠTĚNÍ ROHŮ [Obr. 20]**
3. Štětiny opatrně omyjte teplou vodou. **[Obr. 23]**
4. Počkejte, až se všechny štětiny narovnejí a vrátí do původního stavu. Potom je vyjměte a nechte uschnout. **[Obr. 24]**
5. Až úplně vyschne, připojte jej zpět k vysavači.

VÝMĚNA OKRAJOVÝCH KARTÁČŮ

Je-li okrajový kartáč poškozen, bude třeba jej vyměnit. Náhradní okrajový kartáč získáte u svého dodavatele Hoover.

1. Vypněte vysavač Robot a otočte ho. **[Obr. 2 & 10]**
2. Šroubovákem vyšroubujte jistící šroubek. **[Obr. 20]**
3. Vyjměte starý okrajový kartáč a umístěte nový. **[Obr. 22]**
4. Vyměňte a upevněte šroub. **[Obr. 21]**

ČIŠTĚNÍ PŘEDNÍHO KOLEČKA

1. Vypněte vysavač Robot a otočte ho. **[Obr. 2 & 10]**
2. Odstraňte veškeré nečistoty, nebo vlasy, uchycené na kolečkách.
3. Vyčistěte kolečka suchým hadrem. **[Obr. 19]**
4. Zkontrolujte, zda se kolečka mohou volně otáčet. **[Obr. 18]**

ČIŠTĚNÍ PODLAHOVÝCH SENZORŮ

Detekční podlahové senzory jsou umístěny v základně vysavače Robot. Vyčistěte senzory při každém vyprázdnění prachového zásobníku. Časté čištění se doporučuje, aby byl zajištěn optimální a bezpečný výkon vašeho vysavače Robot.

1. Vypněte vysavač Robot a otočte ho. **[Obr. 2 & 10]**
2. K čištění senzorů používejte suchý jemný hadr, nebo bavlněný tampon. **[Obr. 25]**

ČIŠTĚNÍ SENZORU (PŘEDNÍ ČOČKA)

Senzory detekce stěn jsou umístěny v přední části vysavače Robot. Vyčistěte okno senzoru při každém vyprázdnění prachového zásobníku. Pro optimální výkon Vašeho Robot je doporučeno časté čištění.

K čištění senzorů používejte suchý jemný hadr, nebo bavlněný tampon. **[Obr. 15]**

ČIŠTĚNÍ SENZORU PRACHU

Senzory prachu jsou umístěny za rotačním kartáčem.

1. Vypněte vysavač Robot a otočte ho. **[Obr. 2 & 10]**
2. Zatáhněte za páčku uvolnění rotačního kartáče. **[Obr. 11]**
3. Odstraňte pojistku rotačního kartáče. **[Obr. 13]**
4. Odstraňte rotační kartáč. **[Obr. 12]**
5. Vyčistěte senzory suchým měkkým hadříkem. **[Obr. 14]**
6. Vložte rotační kartáče zpět a ujistěte se, že jsou usazeny správně. **[Obr. 13]**
7. Uzavřete pojistku a ujistěte se, že je zamčena. **[Obr. 11]**

Pro optimální výkon vašeho vysavače Robot doporučujeme vyčistit senzor prachu jednou týdně.

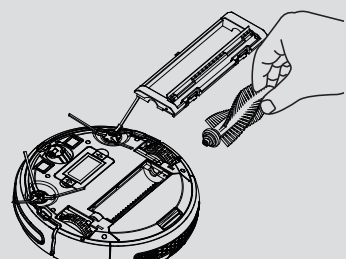

Obr. 12

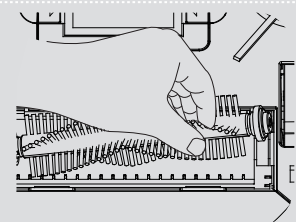

Obr. 13

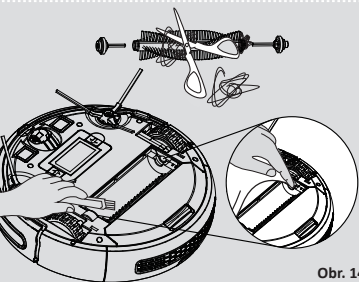

Obr. 14

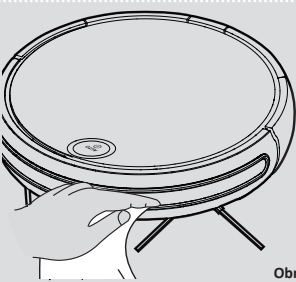

Obr. 15

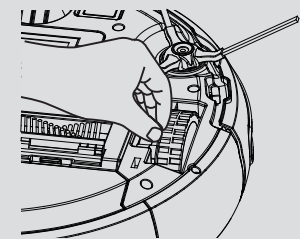

Obr. 16

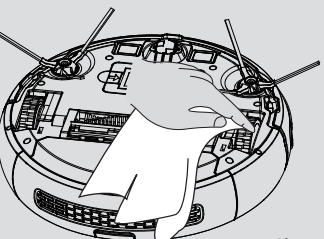

Obr. 17

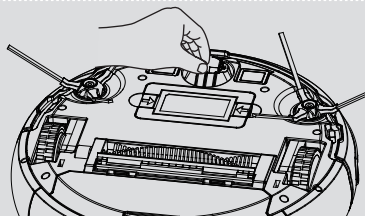

Obr. 18

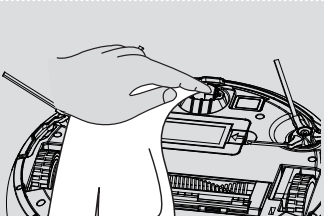

Obr. 19

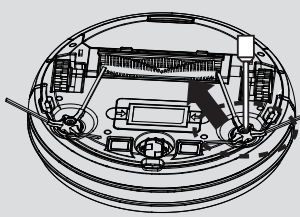

Obr. 20

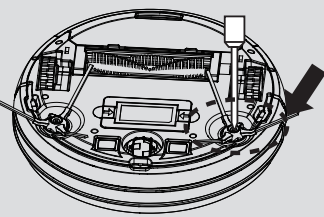

Obr. 21

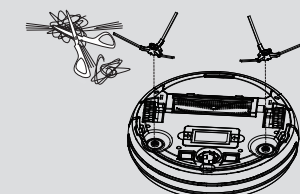

Obr. 22

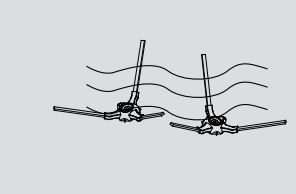

Obr. 23



Obr. 24

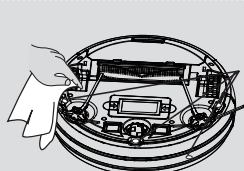

Obr. 25

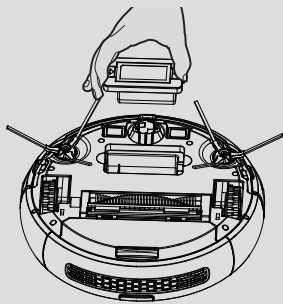

Obr. 26

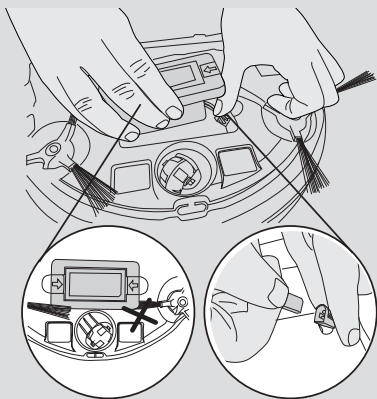

Obr. 27

DŮLEŽITÁ INFORMACE

Použijte pro váš vysavač Robot pouze náhradní díly schválené společností Hoover. Používání dílů neschválených firmou Hoover je nebezpečné a přicházíte tím o záruku.

Jestliže nebudete vysavač Robot používat po několik měsíců, vyjměte, prosím, baterie a uskladněte je na suchém místě.

DŮLEŽITÉ UPOZORNĚNÍ: Vždy se před výměnou baterií ujistěte, že je zařízení vypnuto.

VÝMĚNA BATERIÍ VYSAVAČE ROBOT

Vysavač Robot je vybaven nabíjecími bateriemi.

1. Otočte vysavač a položte ho na rovný povrch, stisknutím 2 uvolňovacích tlačítek vysuňte baterii. **[Obr. 26]**
2. Odpojte baterii od konektoru a vyjměte jej. Při nasazování nové baterie se ujistěte, že při opětovném zapojení je správná polarita. Před úplným vložením baterie se také ujistěte, že je konektor umístěn na správném místě. **[Obr. 27]**
3. Před použitím vysavače Robot se ujistěte, že je nová baterie dobítá. **[Obr. 1]**

ŘEŠENÍ POTÍŽÍ

Následuje seznam běžných problémů a jejich řešení. Pokud kterýkoliv z těchto problémů přetrvává, kontaktujte místního zástupce Hoover.

Robot nefunguje	<ul style="list-style-type: none"> • Zkontrolujte, zda je vysavač Robot zapnut. • Zkontrolujte, zda jsou zásobník na prach, filtr a rotační kartáč čisté. • Zkontrolujte, zda není třeba nabít vysavač Robot.
Čistící výkon je slabý	<ul style="list-style-type: none"> • Vypněte a vyprázdněte zásobník na prach. • Zkontrolujte a vyčistěte filtr a motor. • Zkontrolujte a vyčistěte kartáče. • Zkontrolujte a vyčistěte senzory. • Zkontrolujte a vyčistěte kolečka.
Robot je při čištění velmi hlučný	<ul style="list-style-type: none"> • Zkontrolujte zásobník na nečistoty a filtr. • Zkontrolujte, zda neobsahuje kartáč a kolečka špínu a nečistoty.
Robot nefunguje a na displeji se nezobrazuje chybový kód	<ul style="list-style-type: none"> • Kontaktujte Vašeho místního zástupce Hoover.

CHYBOVÉ KÓDY

Následující kódy se mohou zobrazit v průběhu používání, nebo při startu.

Chybový kód	Modrá	Červená	Fialová	Vysvětlení
Er01				Rotační a okrajové kartáče, které je třeba vyčistit
Er02		●		Zkontrolujte, zda je prachová nádobka správně nasazená.
Er03		●		Zkontrolujte připojení baterie
Er04	●			Senzory, které mají být vyčištěny
Er05			●	Přední/levé/pravé kolečko, která je třeba zkontrolovat a vyčistit
Er06				Zkontrolujte nárazník

Pozor: Jestliže některá z těchto chyb přetrvává, kontaktujte vašeho místního zástupce Hoover. Nerozebírejte vysavač Robot sami.

● = svítí = bliká

DŮLEŽITÉ INFORMACE**Náhradní díly a spotřební materiály Hoover**

Vždy používejte originální náhradní díly společnosti Hoover. Získáte je u místního prodejce výrobků Hoover nebo u servisních partnerů. V objednávce dílů laskavě vždy uvádějte číslo modelu.

Spotřební materiál

- | | |
|-------------------------|----------------|
| • Sestava filtrů: | U90 35601901 |
| • Baterie | B003 35601902 |
| • Rotační kartáč: | Y42 35601900 |
| • Okrajové kartáče (x2) | RB032 35601903 |

Kvalita

Kvalita výroby ve výrobních závodech společnosti Hoover byla posouzena nezávislou organizací. Naše výrobky jsou vyráběny podle systému jakosti, který splňuje požadavky ISO 9001.

Záruka

Záruční podmínky pro tento spotřebič stanovuje náš zástupce v zemi, v níž je spotřebič prodáván. Přesné znění podmínek vám poskytne prodejce, u něhož jste si zařízení zakoupili. Při reklamaci podle těchto záručních podmínek je nutno předložit doklad o koupi nebo převzetí.

Změny vyhrazeny bez předchozího upozornění.



®

BORN INNOVATIVE